

SE 33

STIHL



2 - 16 Інструкція з експлуатації
16 - 29 οδηγίες χρήσης
29 - 41 Uputstvo za upotrebu



Зміст

1	Вступ.....	2
2	Інформація до інструкції з експлуатації... 2	
3	Огляд.....	3
4	Вказівки щодо безпеки.....	4
5	Підготування пилососа для сухого та вологого очищення до роботи.....	9
6	Складання пилососа для сухого та вологого очищення.....	9
7	Увімкнення та вимкнення пилососа для сухого та вологого очищення.....	10
8	Перевірка пилососа для сухого та вологого очищення.....	10
9	Робота з пилососом для сухого та вологого очищення.....	10
10	Після закінчення роботи.....	12
11	Транспортування.....	12
12	Зберігання.....	13
13	Чистка.....	13
14	Ремонт.....	13
15	Усунення неполадок.....	13
16	Технічні дані.....	14
17	Комплектуючі та приладдя.....	15
18	Утилізація.....	15
19	Інформація про виріб.....	15
20	Адреси.....	15

1 Вступ

Любі клієнти та клієнтки!

Ми раді, що Ви обрали компанію STIHL. Ми розробляємо та виробляємо нашу продукцію з найвищою якістю та у відповідності з потребами наших клієнтів. Так виникають товари, що мають високу надійність також при екстремальному навантаженні.

Компанія STIHL також гарантує найвищу якість сервісного обслуговування. Наші спеціалізовані дилери забезпечують компетентну консультацію та інструктаж, а також повне технічне обслуговування.

Компанія STIHL вважає своїм обов'язком дбайливо та відповідально використовувати природні ресурси. Це керівництво з використання допоможе вам надійно та без забруднення навколишнього середовища використовувати ваш продукт STIHL впродовж його тривалого строку життя.

Ми вдячні Вам за Вашу довіру та бажаємо Вам задоволення від придбаного Вами продукту STIHL.



Dr. Nikolas Stihl

ВАЖЛИВО! ПЕРЕД ВИКОРИСТАННЯМ ПРОЧИТАТИ ТА ЗБЕРЕГТИ.

2 Інформація до інструкції з експлуатації**2.1 Діючі документи**

Діють місцеві правила техніки безпеки.

2.2 Позначення попереджувальних індикацій у тексті**! НЕБЕЗПЕКА**

- Індикація вказує на небезпеку, яка може призвести до отримання тяжких травм або смерті.
 - ▶ Перелічені заходи можуть усунути можливість отримання тяжких травм або смерті.

! ПОПЕРЕДЖЕННЯ

- Індикація вказує на небезпеку, яка може призвести до отримання тяжких травм або смерті.
 - ▶ Перелічені заходи можуть усунути можливість отримання тяжких травм або смерті.

ВКАЗІВКА

- Індикація вказує на небезпеку, яка може призвести до матеріальних збитків.
 - ▶ Перелічені заходи можуть усунути можливість матеріальних збитків.

2.3 Символи у тексті

Цей символ вказують на розділ у даній інструкції з експлуатації.

3 Огляд

3.1 Пилосос для сухого та волого очищення

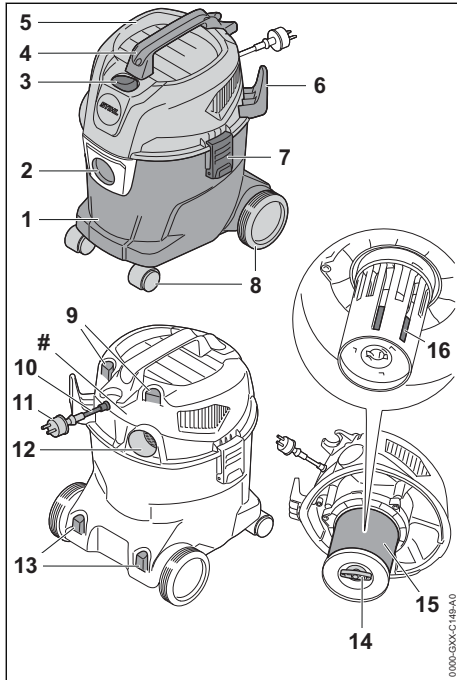

1 Контейнер

В контейнер збирається всмоканий пил, бруд та рідина.

2 Всмоктувальний патрубок

Всмоктувальний патрубок призначений для приєднання всмоктувального шланга до контейнера.

3 Перекидний перемикач

Перекидний перемикач призначений для увімкнення та вимкнення пилососа для сухого та вологого очищення.

4 Ручка для транспортування

Ручка для транспортування призначена для транспортування та переміщення пилососа для сухого та вологого очищення.

5 Верхня частина

В верхній частині знаходяться електродвигун, фільтр та поплавок.

6 Тримач

Тримач призначений для зберігання сполучного проводу.

7 Замок

Замок з'єднує верхню частину з контейнером.

8 Передні / задні колеса

Передні / задні колеса призначені для переміщення та транспортування пилососа для сухого та вологого очищення.

9 Тримач

Тримач призначений для зберігання насадок.

10 З'єднувальний провід

З'єднувальний провід з'єднує пилосос для сухого та вологого очищення з штепсельною вилкою.

11 Штепсельна вилка

Штепсельна вилка з'єднує з'єднувальний провід з розеткою.

12 Отвір для випуску повітря

Отвір для випуску повітря призначений для приєднання всмоктувального шланга в режимі продувки.

13 Тримач

Тримач призначений для зберігання всмоктувальної труби.

14 Баранчикований гвинт

Баранчикований гвинт кріпить кришку до патронного фільтра.

15 Патронний фільтр

Патронний фільтр очищає всмоктане повітря від пилу та бруду.

16 Поплавок

Поплавок зменшує всмоктувальну потужність пилососа для сухого та вологого очищення, коли контейнер повністю заповнений водою.

Фірмова табличка з номером агрегату

3.2 Приладдя з комплексу поставання

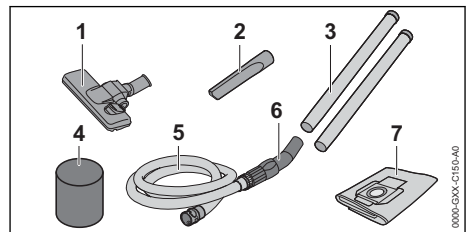

1 Щітка для підлоги

Щітка для підлоги призначена для очищення гладкої підлоги та підлоги з килимовим покриттям.

2 Щітка для щілин

Щітка для щілин призначена для очищення важкодоступних місць.

3 Всмоктувальна труба

Всмоктувальна труба подає всмоктуваний пил, бруд та всмоктану рідину у всмоктувальний шланг.

4 Фільтр зі спіненого матеріалу

Фільтр зі спіненого матеріалу використовують при тривалому вологому очищенню.

5 Всмоктувальний шланг

Всмоктувальний шланг подає всмоктуваний пил, бруд та всмоктану рідину в контейнер.

6 Рукоятка

Рукоятка призначена для тримання та напрямлення всмоктувального шланга.

7 Фільтр-мішок

Фільтр-мішок призначений для збирання пилу і бруду та придатний для утилізації без займання пилу. Фільтр-мішок захищає патронний фільтр від пилу та бруду.

3.3 Символи

Символи можуть знаходитись на пирососі для сухого та вологого очищення та означають таке:



В цьому положенні перекидного перемикача пиросос для сухого та вологого очищення вимкнений.



В цьому положенні перекидного перемикача пиросос для сухого та вологого очищення увімкнений.



Це положення щітки для підлоги призначено для очищення гладкої підлоги.



Це положення щітки для підлоги призначено для очищення підлоги з килимовим покриттям.



Клас захисту 2, подвійна ізоляція.



Продукт не утилізувати разом з домашнім сміттям.

4 Вказівки щодо безпеки**4.1 Попереджувальні символи**

Попереджувальні символи на пирососі для сухого та вологого очищення означають таке:



Дотримуватись правил техніки безпеки та вживати відповідні заходи.



Прочитати, розібрати та зберегти інструкцію з експлуатації.



Якщо сполучний провід або подовжувальний провід несправний або пошкоджений: вийняти штепсельну вилку з розетки.



Захищати пиросос для сухого та вологого очищення від дощу та вологості.

4.2 Використання згідно призначення

Пиросос для сухого та вологого очищення STIHL SE 33 призначений для:

- Збирання пилу, бруду, стружки, піску і інших подібних матеріалів
- Всмоктання рідин
- Усування струменем повітря невеликих камінців та листя

Пиросос для сухого та вологого очищення непридатний для промислового використання.

Пиросос для сухого та вологого очищення STIHL SE 33 не призначений для:

- Всмоктання азбесту
- Всмоктання пилу із збудниками хвороб та цвілілю
- Всмоктання тліючих частинок, гарячого попелу, тліючих цигарок та інших подібних матеріалів
- Збирання пилу магнію, алюмінію, пилу з вмістом свинця та інших подібних матеріалів
- Всмоктання бензину, розріджувачів, розчинників та інших подібних матеріалів
- Всмоктання кислот, лугів, основ та інших подібних матеріалів
- Всмоктання жирних рідин
- Всмоктання води з вмістом солі
- Використання у якості водяного насоса

▲ ПОПЕРЕДЖЕННЯ

- Якщо пиросос для сухого та вологого очищення використовуються не за призначенням, то можуть бути поранені або вбиті люди, а також можливі матеріальні збитки.
 - Використовуйте пиросос для сухого та вологого очищення, як це описано у цій інструкції з експлуатації.

4.3 Вимоги до користувача

▲ ПОПЕРЕДЖЕННЯ

- Користувачі без інструктажу не можуть розпізнати або оцінити небезпеки, пов'язані з пиломосом для сухого та вологого очищення. Користувач або інші люди можуть бути тяжко поранені або вбиті.



- ▶ Прочитати, розібрати та зберегти інструкцію з експлуатації.

- ▶ Якщо пиломос для сухого та вологого очищення передається у користування іншим людям: передайте також інструкцію з використання.
- ▶ Переконайтесь, що користувач виконує такі вимоги:
 - Користувач не втомлений.
 - Користувач знаходиться у фізичному, сенсорному та психічному стані, необхідному для обслуговування пиломоса для сухого та вологого очищення та роботи з ним.
 - Користувач може розпізнати або оцінити небезпеки, пов'язані з пиломосом для сухого та вологого очищення.
 - Користувач повнолітній або проходить навчання відповідно до національних вимог під наглядом інструктора.
 - Перш ніж користувач вперше працюватиме з пиломосом для сухого та вологого очищення, він повинен отримати інструктаж спеціалізованого дилера STIHL або компетентної людини.

- Користувач не знаходиться під дією алкоголю, медикаментів або наркотиків.
- ▶ У разі будь-яких запитань звертайтеся до спеціалізованого дилера STIHL.

4.4 Одежа, взуття і прикраси

▲ ПОПЕРЕДЖЕННЯ

- Під час роботи довге волосся може втягуватися у пиломос для сухого та вологого очищення. Можливі тяжкі травми користувача.
 - ▶ Довге волосся підв'яжіть або збирайте так, щоб воно було вище плечей.
- Під час роботи можливо займання пилу. Вдихання пилу може спричинити шкоду здоров'ю і алергічні реакції.
 - ▶ Якщо можливо займання пилу, то працюйте в пиломосахисній масці.
- Непридатний одяг може заплутатись у пиломосі для сухого та вологого очищення. Можливі тяжкі травми користувача, який не працює у відповідному одязі.
 - ▶ Носіть одяг, який щільно прилягає.
 - ▶ Зніміть шарфи та прикраси.
- Користувач, який носить непридатне взуття, може посковзнутися. Можливі травми користувача.
 - ▶ Носіть міцне, закрите взуття з рифленою підошвою.
- Під час роботи у режимі продувки можуть з високою швидкістю відкидатись предмети. Можливі травми користувача.
 - ▶ При можливості відкидання предметів з високою швидкістю носіть захисні окуляри, які щільно прилягають. Відповідні захисні окуляри перевірені згідно стандарту EN 166 а також згідно національним нормам та продаються з відповідною позначкою.

4.5 Робоча область та оточення

▲ ПОПЕРЕДЖЕННЯ

- Сторонні люди, діти та тварини можуть не розпізнати та не оцінити небезпеки пиломоса для сухого та вологого очищення. Сторонні люди, діти та тварини можуть отримати тяжкі травми.
 - ▶ Людей, які не беруть участь у роботі, дітей та тварин тримати на відстані від робочої зони.

- ▶ Не залишайте пилосос для сухого та вологого очищення без догляду.
- ▶ Прийміть належні заходи для виключення можливості гри дітей з пилососом для сухого та вологого очищення.
- Пилосос для сухого та вологого очищення не захищений від води. Якщо роботи виконуються під дощем або у вологому середовищі, це може призвести до удару струмом. Користувач може бути тяжко травмований або вбитий, а також може бути пошкоджений пилосос для сухого та вологого очищення.
 - ▶ Не працюйте під дощем та у вологому середовищі.
- Електричні компоненти пилососа для сухого та вологого очищення можуть викликати іскри. Іскри у легко займистому та вибухонебезпечному середовищі можуть викликати пожежу або вибух. Можуть бути тяжко поранені або вбиті люди, а також можливі матеріальні збитки.
 - ▶ Не працюйте у легкозаймистому або вибухонебезпечному середовищі.
- Вдихання випускного повітря може зашкодити здоров'ю та викликати алергічні реакції.
 - ▶ Забезпечуйте достатню вентиляцію.
 - ▶ Дотримуйтесь національних вимог щодо вентиляції та кратності повітряобміну.

4.6 Безпечний стан

- Пилосос для сухого та вологого очищення знаходиться у безпечному для експлуатації стані, якщо виконуються такі умови:
- Пилосос для сухого та вологого очищення не пошкоджений.
 - Сполучний кабель, подовжувальний кабель та їх штепсельні вилки не пошкоджені.
 - Пилосос для сухого та вологого очищення чистий та сухий.
 - Елементи керування працюють та не змінені.
 - Патронний фільтр встановлено та він не пошкоджений.
 - У разі всмоктування рідини: поплавков мас легкий хід.

- На цьому пилососі для сухого та вологого очищення встановлено оригінальне приладдя STIHL.
- Приладдя правильно встановлено.

▲ ПОПЕРЕДЖЕННЯ

- У разі небезпечного стану пристрою компоненти більше не можуть працювати належним чином і захисні пристрої можуть не працювати. Можливі тяжкі травми або смерть людей.
 - ▶ Працюйте лише з не пошкодженим пилососом для сухого та вологого очищення.
 - ▶ Працюйте з не пошкодженим сполучним проводом, подовжувальним проводом та не пошкодженою штепсельною вилкою.
 - ▶ Якщо пилосос для сухого та вологого очищення забруднений або вологий: очистити та просушити пилосос для сухого та вологого очищення.
 - ▶ Не змінюйте конструкцію пилососа для сухого та вологого очищення.
 - ▶ Якщо елементи керування не діють: не працюйте з пилососом для сухого та вологого очищення.
 - ▶ Працюйте з встановленим та не пошкодженим фільтром.
 - ▶ Встановлюйте на цей пилосос для сухого та вологого очищення оригінальне приладдя STIHL.
 - ▶ Встановіть приладдя так, як описано у цій інструкції або в інструкції з використання приладдя.
 - ▶ Замініть зношені та непридатні для читання таблички з вказівками.
 - ▶ Не встромляйте сторонні предмети в отвори пилососа для сухого та вологого очищення.

4.7 Робота

▲ ПОПЕРЕДЖЕННЯ

- У певних ситуаціях користувач більше не може працювати зосереджено. Користувач може спіткнутися, впасти та отримати важкі травми.
 - ▶ Працюйте спокійно та розважливо.
 - ▶ Якщо освітлення та умови безпеки погані, то не працюйте з пилососом для сухого та вологого очищення.
 - ▶ Обслуговуйте пилосос для сухого та вологого очищення самостійно.
 - ▶ Звертайте увагу на перешкоди.
 - ▶ Працюйте, стоячи на землі та тримаючи рівновагу.

- ▶ Якщо виникають ознаки втоми: зробіть паузу в роботі.
- Якщо під час роботи пилюсосу для сухого та вологого очищення є незвичайні відхилення, то пилюсос для сухого та вологого очищення може бути в небезпечному стані. Можуть бути тяжко травмовані люди, а також можливі матеріальні збитки.
 - ▶ Закінчіть роботу, витягніть штепсельну вилку з розетки та зверніться до спеціалізованого дилера STIHL.
 - ▶ Використовуйте пилюсос для сухого та вологого очищення стоячи.
 - ▶ Для забезпечення достатнього обміну охолоджувального повітря не накривайте пилюсос для сухого та вологого очищення.
- При всмоктуванні рідини можливо утворення піни. Піна не може діяти на поплавки та може бути всмоктана у двигун. Пилюсос для сухого та вологого очищення може бути пошкоджений.
 - ▶ У разі утворення піни: закінчити роботу, штепсельну вилку витягнути з розетки та звернутись до спеціалізованого дилера STIHL.

4.8 Електричне приєднання

У таких випадках можливий контакт з деталями, які знаходяться під напругою:

- Сполучний або подовжувальний провід пошкоджений.
- Штепсельна вилка сполучного або подовжувального проводу пошкоджена.
- Штепсельна розетка неправильно змонтована.



⚠ НЕБЕЗПЕКА

- Контакт з деталями, які знаходяться під напругою, може призвести до удару струмом. Користувач може бути тяжко травмований або вбитий.
 - ▶ Переконайтесь, що сполучний провід, подовжувальний провід та їх штепсельні вилки не пошкоджені.
- 

Якщо сполучний або подовжувальний провід пошкоджений:

 - ▶ Не торкайтесь місця пошкодження.
 - ▶ Витягніть штепсельну вилку з розетки.
- ▶ Не торкайтесь вологими та мокрими руками з'єднувального проводу, подовжувального проводу та їх вилок.
 - ▶ Вставте вилку з'єднувального або подовжувального проводу в розетку з захистом

ним контактом, змонтовану належним чином.

- Пошкоджений або непридатний подовжувальний провід може призвести до удару струмом. Можливі травми або смерть людей.
 - ▶ Використовуйте подовжувальний провід з необхідним поперечним перетином,  16.2.
 - ▶ Використовуйте подовжувальний провід, що має захист від бризок води та придатний для зовнішнього використання.
 - ▶ Використовуйте подовжувальний провід, що має такі ж властивості, як сполучний провід пилюсосу для сухого та вологого очищення,  16.2.

⚠ ПОПЕРЕДЖЕННЯ

- Під час роботи неправильна напруга або частота мережі може призвести до перевантаження пилюсосу для сухого та вологого очищення. Пилюсос для сухого та вологого очищення може бути пошкоджений.
 - ▶ Переконайтесь, що напруга та частота мережі збігаються з даними на фірмовій таблиці пилюсосу для сухого та вологого очищення.
- Якщо декілька електричних пристроїв підключено до одної штепсельної розетки, то під час роботи можуть бути перевантажені електричні деталі. Електричні деталі можуть нагрітись та викликати пожежу. Можуть бути тяжко поранені або вбиті люди, а також можливі матеріальні збитки.
 - ▶ Вмикайте пилюсос для сухого та вологого очищення в окрему розетку.
 - ▶ Не вмикайте пилюсос для сухого та вологого очищення у блок штепсельних розеток.
- Неправильно прокладений з'єднувальний або подовжувальний провід може бути пошкоджений, а люди можуть спіткнутись об нього. Люди можуть бути травмовані, а з'єднувальний провід може бути пошкоджений.
 - ▶ Прокладайте та позначайте з'єднувальний та подовжувальний провід так, щоб люди не спіткнулись.
 - ▶ Прокладайте з'єднувальний та подовжувальний провід так, щоб вони не були натягнуті або скручені.
 - ▶ Прокладайте з'єднувальний та подовжувальний провід так, щоб вони не були пошкоджені, зігнуті, роздавлені або перетерті.

- ▶ Захищайте з'єднувальний та подовжувальний провід від спеки, нагрівання та хімікатів.
- ▶ Укладайте з'єднувальний та подовжувальний провід на суху поверхню.
- Під час роботи подовжувальний провід нагрівається. Якщо тепло не може відводитись, то це може призвести до пожежі.
 - ▶ Якщо використовується барабан для кабелю: повністю розмотати барабан для кабелю.

4.9 Транспортування

▲ ПОПЕРЕДЖЕННЯ

- Під час транспортування пилосос для сухого та вологого очищення може перевертатись та рухатись. Люди можуть бути травмовані, а також можливі матеріальні збитки.
 - ▶ Витягніть штепсельну вилку пилососа для сухого та вологого очищення з розетки.
 - ▶ Спорожніть контейнер та утилізуйте його вміст відповідно до діючих вимог.
 - ▶ Транспортуйте пилосос для сухого та вологого очищення стоячи.
 - ▶ Зафіксуйте пилосос для сухого та вологого очищення ременями для транспортування, іншими ременями або сіткою так, щоб він не перекинувся і не рухався.

4.10 Зберігання

▲ ПОПЕРЕДЖЕННЯ

- Діти можуть не розпізнати та не оцінити небезпеки пилососа для сухого та вологого очищення. Діти можуть бути тяжко травмовані.
 - ▶ Витягніть штепсельну вилку пилососа для сухого та вологого очищення з розетки.
 - ▶ Зберігайте пилосос для сухого та вологого очищення недосяжним для дітей.
- Електричні контакти пилососа для сухого та вологого очищення і металеві деталі під дією вологи можуть роз'їдатись корозією. Пилосос для сухого та вологого очищення може бути пошкоджений.
 - ▶ Зберігайте пилосос для сухого та вологого очищення у чистому та сухому стані.

4.11 Очищення, технічне обслуговування та ремонт





▲ ПОПЕРЕДЖЕННЯ

- Якщо під час очищення, технічного обслуговування або ремонту штепсельна вилка встромлена у штепсельну розетку, пилосос для сухого та вологого очищення може ненавмисно увімкнутись. Можливе тяжке травмування людей та виникнення матеріальних збитків.
 - ▶ Витягніть штепсельну вилку пилососа для сухого та вологого очищення з розетки.
- Агресивні засоби для очищення, мийка струменем води або гострі предмети можуть пошкодити пилосос для сухого та вологого очищення. Якщо пилосос для сухого та вологого очищення неправильно очищати, то комплектуючі більше не можуть правильно працювати та система безпеки не спрацює. Існує ризик травмування.
- При очищенні пилососа для сухого та вологого очищення стисненим повітрям можливо займання небезпечного для здоров'я пилу та вдихання його. Вдихання пилу може спричинити шкоду здоров'ю і алергічні реакції.
 - ▶ Очищайте пилосос для сухого та вологого очищення, як це описано у цій інструкції з експлуатації.
- Якщо пилосос для сухого та вологого очищення неправильно обслуговувати або ремонтувати, то комплектуючі більше не можуть правильно працювати та система безпеки не спрацює. Можливі тяжкі травми або смерть людей.
 - ▶ Не обслуговуйте та не ремонтуйте пилосос для сухого та вологого очищення самостійно.
 - ▶ Якщо сполучний кабель несправний або пошкоджений: сполучний кабель віддати у ремонт спеціалізованому дилеру STIHL.
 - ▶ Якщо пилосос для сухого та вологого очищення потребує технічного обслуговування або ремонту: звернутись до спеціалізованого дилера STIHL.

5 Підготування пилососа для сухого та вологого очищення до роботи

5.1 Підготування пилососа для сухого та вологого очищення до роботи

Перед початком роботи завжди необхідно зробити так:

- ▶ Переконайтесь в тому, що пилосос для сухого та вологого очищення та сполучний провід заходяться у безпечному стані,  4.6.
- ▶ Очистіть пилосос для сухого та вологого очищення,  13.
- ▶ Встановіть всмоктувальний шланг,  6.2.1.
- ▶ Перевірте патронний фільтр,  8.
- ▶ У разі використання приладдя: встановіть приладдя,  6.3.
- ▶ Встановіть штепсельну вилку пилососа для сухого та вологого очищення у легко досяжну розетку.
- ▶ Якщо ці операції неможливо виконати: не використовуйте пилосос для сухого та вологого очищення та зверніться до спеціалізованого дилера STIHL.

6 Складання пилососа для сухого та вологого очищення

6.1 Складання пилососа для сухого та вологого очищення

Приладдя з комплекту постачання знаходиться в картонній коробці та в контейнері для сміття.

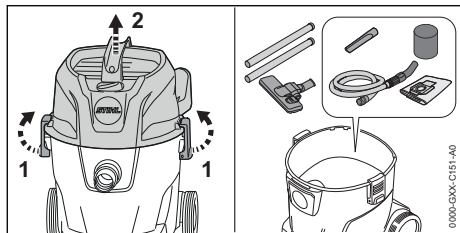

- ▶ Відкрийте замки (1) контейнера.
- ▶ Зніміть верхню частину (2).
- ▶ Вийміть приладдя.
- ▶ Встановіть верхню частину (2).
- ▶ Закрийте замки (1) контейнера.

Демонтаж передніх / задніх колес

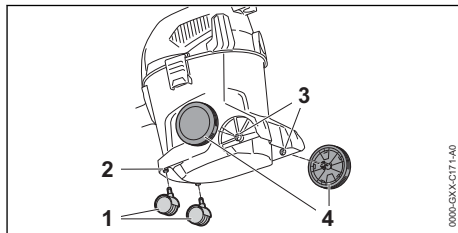

- ▶ Запресувати передні колеса (1) у кріплення (2) до упору.
- ▶ Запресувати задні колеса (4) з обертанням у кріплення (3). Задні колеса чутно фіксуються.

6.2 Встановлення та зняття всмоктувального шланга

6.2.1 Встановлення всмоктувального шланга

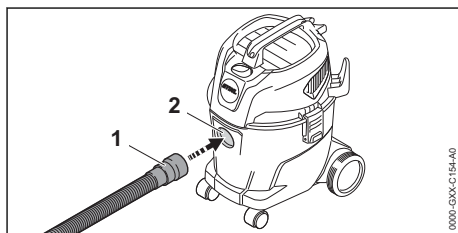

- ▶ Натисніть муфту (1) у всмоктувальний патрубков (2) до її фіксації.

6.2.2 Демонтаж всмоктувального шланга

- ▶ Витягніть муфту з всмоктувального патрубка.

6.3 Встановлення приладдя

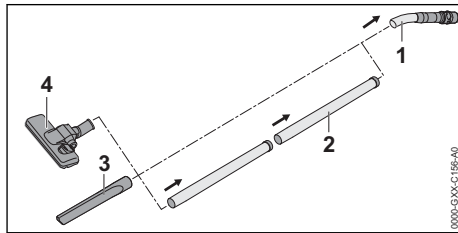

- ▶ Встановіть всмоктувальну трубу (2), щітку для важкодосяжних місць (3) або щітку для підлоги (4) на всмоктувальний шланг (1).

7 Увімкнення та вимкнення пилососа для сухого та вологого очищення

7.1 Увімкнення пилососа для сухого та вологого очищення

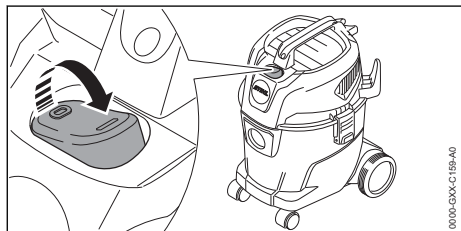

- ▶ Встановіть перекидний перемикач у положення I.

7.2 Вимикання пилососа для сухого та вологого очищення

- ▶ Встановіть перекидний перемикач у положенні 0.

8 Перевірка пилососа для сухого та вологого очищення

8.1 Перевірка патронного фільтра

- ▶ Відкрийте замки контейнера та зніміть верхню частину.

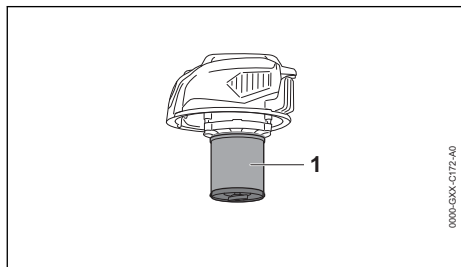

- ▶ У разі забруднення патронного фільтра (1) очистіть його.
- ▶ У разі пошкодження патронного фільтра (1) замініть його.

9 Робота з пилососом для сухого та вологого очищення

9.1 Всмоктування пилу та бруду

Всмоктування пилу та бруду

У разі всмоктування звичайного пилу та бруду: додатково для патронного фільтра можна використовувати фільтр-мішок.

- ▶ Увімкніть пилосос для сухого та вологого очищення.
- ▶ Тримайте всмоктувальний шланг однією рукою та всмоктуйте рідину безпосередньо або з використанням встановленого приладдя.

Всмоктування сухого та дрібного пилу

У разі всмоктування сухого та дрібного пилу: додатково до патронного фільтра можна встановити фільтр-мішок.

- ▶ Вимкніть пилосос для сухого та вологого очищення та витягніть штепсельну вилку з розетки.
- ▶ Відкрийте замки контейнера.
- ▶ Зніміть верхню частину.

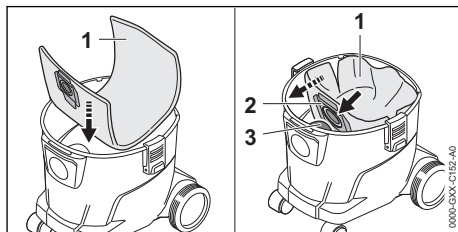

- ▶ Покладіть фільтр-мішок (1) у контейнер.
- ▶ Встановіть муфту (2) на всмоктувальний патрубок (3).
- ▶ Розпряміть фільтр-мішок (1) у контейнері.
- ▶ Встановіть верхню частину та закрийте замки контейнера.
- ▶ Увімкніть пилосос для сухого та вологого очищення.
- ▶ Тримайте всмоктувальний шланг однією рукою та всмоктуйте рідину безпосередньо або з використанням встановленого приладдя.

Всмоктування трохи вологого бруду

У разі всмоктування трохи вологого сміття: зніміть фільтр-мішок і використовуйте лише патронний фільтр.

- ▶ Вимкніть пиросос для сухого та вологого очищення та витягніть штепсельну вилку з розетки.
- ▶ Відкрийте замки контейнера.
- ▶ Зніміть верхню частину.
- ▶ Встановіть контейнер вертикально.

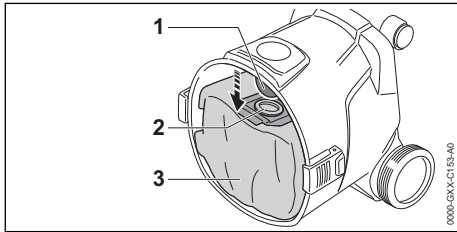

- ▶ Зніміть муфту (2) з всмоктувального патрубку (1).
- ▶ Вийміть фільтр-мішок (3) з контейнера.
- ▶ Утилізуйте фільтр-мішок (3) згідно з вимогами та з дотриманням правил охорони навколишнього середовища.
- ▶ Встановіть верхню частину та закрийте замки контейнера.
- ▶ Увімкніть пиросос для сухого та вологого очищення.
- ▶ Тримайте всмоктувальний шланг однією рукою та всмоктайте рідину безпосередньо або з використанням встановленого приладдя.

9.2 Всмоктування рідини

Якщо переважно всмоктується рідина: встановіть фільтр зі спіненого матеріалу зверху корпусу двигуна.

- ▶ Вимкніть пиросос для сухого та вологого очищення та витягніть штепсельну вилку з розетки.
- ▶ Відкрийте замки контейнера.
- ▶ Зніміть верхню частину та переверніть її.
- ▶ Витягніть фільтр-мішок.

Зняття патронного фільтра

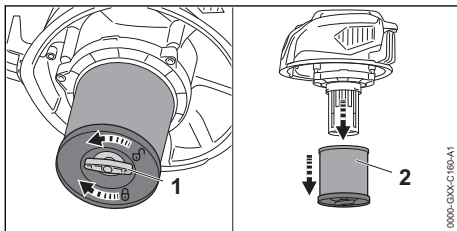

- ▶ Поверніть баранчиковий гвинт (1) проти годинникової стрілки.
- ▶ Зніміть патронний фільтр (2).

Перевірка поплавка

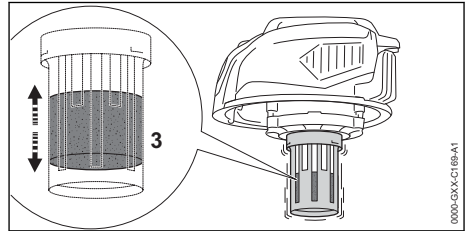

- ▶ Рухайте верхню частину з одного боку в інший. Поплавок (3) рухається.
- ▶ Якщо поплавок (3) не рухається: очистіть поплавки (3) м'яким пензлем.
- ▶ Якщо поплавки (3) і далі не рухаються: не використовувати пиросос для сухого та вологого очищення та звернутись до спеціалізованого дилера STIHL. Поплавок (3) несправний.

Насування фільтра зі спіненого матеріалу

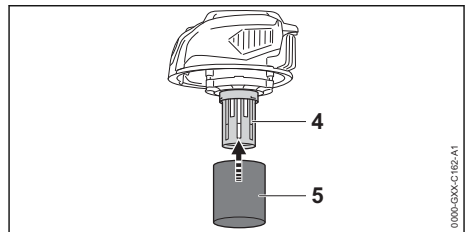

- ▶ Насуньте фільтр зі спіненого матеріалу (5) зверху корпусу двигуна (4).
- ▶ Встановіть верхню частину та закрийте замки контейнера.
- ▶ Увімкніть пиросос для сухого та вологого очищення.
- ▶ Тримайте всмоктувальний шланг однією рукою та всмоктайте рідину безпосередньо або з використанням встановленого приладдя.
- ▶ Якщо потужність всмоктування помітно зменшується: вимкніть пиросос для сухого та вологого очищення та витягніть штепсельну вилку з розетки.

9.3 Робота з щіткою для підлоги

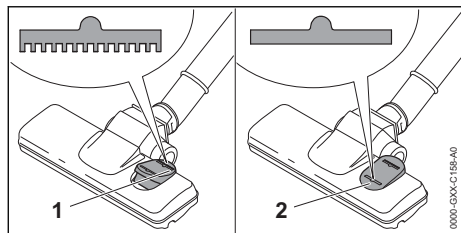

- ▶ У разі очищення підлоги з ковровим покриттям: встановіть перекидний перемикач на щітці для підлоги в положення (1).
- ▶ У разі очищення гладкої підлоги: встановіть перекидний перемикач на щітці для підлоги в положення (2).

9.4 Продувка

Пилосос для сухого та вологого очищення можна використовувати також для видування пилу та бруду з важкодосяжних місць.

- ▶ Зніміть шланг пилососа з всмоктувального патрубка.

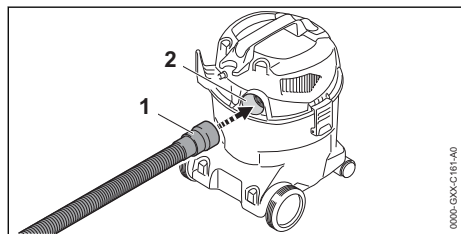

- ▶ Встановіть шланг пилососа (1) в отвір для випуску повітря (2).
- ▶ Увімкніть пилосос для сухого та вологого очищення.
- ▶ Тримайте всмоктувальний шланг однією рукою та здійсніть продувку безпосередньо або з використанням встановленого приладдя.

10 Після закінчення роботи

10.1 Після закінчення роботи

- ▶ Вимкніть пилосос для сухого та вологого очищення та витягніть штепсельну вилку з розетки.
- ▶ Спорожніть контейнер.
- ▶ Зніміть та очистіть приладдя.
- ▶ Очистіть пилосос для сухого та вологого очищення.

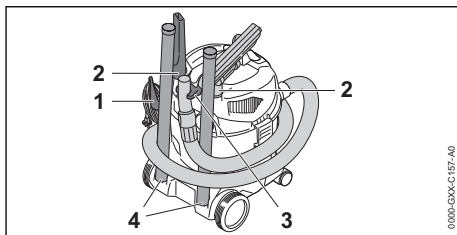

- ▶ Намотайте з'єднувальний провід на повісьте його на тримач (1).
- ▶ Намотайте всмоктувальний шланг на пилосос та закріпіть його на тримачі (3).
- ▶ Закріпіть приладдя на тримачах (2) або тримачах (4).

10.2 Спорожнення контейнера

- ▶ Вимкніть пилосос для сухого та вологого очищення та витягніть штепсельну вилку з розетки.
- ▶ Відкрийте замки контейнера.
- ▶ Зніміть верхню частину.
- ▶ Спорожніть контейнер та утилізуйте його вміст відповідно до діючих вимог.
- ▶ У разі використання фільтра-мішка в контейнері: витягніть фільтр-мішок та утилізуйте його належним чином.
- ▶ У разі всмоктування рідин:
 - ▶ Почекайте, поки патронний фільтр або фільтр зі спіненого матеріалу не буде сухим.
- ▶ Встановіть верхню частину.

11 Транспортування

11.1 Транспортування пилососа для сухого та вологого очищення

- ▶ Вимкніть пилосос для сухого та вологого очищення та витягніть штепсельну вилку з розетки.
- ▶ Спорожніть контейнер.

Перенесення пилососа для сухого та вологого очищення

- ▶ Переносіть пилосос для сухого та вологого очищення рукою за ручку для транспортування.

Пересування пилососа для сухого та вологого очищення

- ▶ Тримайте пилосос для сухого та вологого очищення за ручку для транспортування та так пересувайте його.

Транспортування пилососа для сухого та вологого очищення автомобілем

- ▶ Зафіксуйте пилосос для сухого та вологого очищення стоячи так, щоб він не перекинувся і не рухався.

12 Зберігання

12.1 Зберігання пилососа для сухого та вологого очищення

- ▶ Вимкніть пилосос для сухого та вологого очищення та витягніть штепсельну вилку з розетки.
- ▶ Зберігайте пилосос для сухого та вологого очищення так, щоб виконувались такі умови:
 - Пилосос для сухого та вологого очищення недосяжний для дітей.
 - Пилосос для сухого та вологого очищення чистий та сухий.
 - Пилосос для сухого та вологого очищення знаходиться у закритому приміщенні.
 - Пилосос для сухого та вологого очищення зберігається при температурі вище 0 °C.

13 Чистка

13.1 Очищення пилососа для сухого та вологого очищення та приладдя

- ▶ Вимкніть пилосос для сухого та вологого очищення та витягніть штепсельну вилку з розетки.

15 Усунення неполадок

15.1 Усунення несправностей пилососа для сухого та вологого очищення

Несправність	Причина	Усунення
При вмиканні пилосос для сухого та вологого очищення не працює.	Штепсельна вилка сполучного проводу або подовжувального проводу не увімкнута.	▶ Вставити штепсельну вилку сполучного проводу.
	Спрацював лінійний захисний автомат (запобіжник) або автомат захисного вимикання. Електричний ланцюг перевантажено або пошкоджено.	▶ Встановіть причину спрацювання та усуньте її. Увімкнути лінійний захисний автомат або автомат захисного вимикання. ▶ Вимкніть інші споживачі енергії, приєднані до цього електричного ланцюга.
	Надто слабкий запобіжник захисту розетки.	▶ Штепсельну вилку сполучного проводу встромити у штепсельну розетку з належним запобіжником,  16.1.

- ▶ Очистіть пилосос для сухого та вологого очищення та приладдя вологою ганчіркою.
- ▶ Очистити вентиляційні прорізи пензлем.

13.2 Очищення патронного фільтра

- ▶ Вимкніть пилосос для сухого та вологого очищення та витягніть штепсельну вилку з розетки.
- ▶ Витягніть патронний фільтр.
- ▶ Усуньте грубі забруднення з зовнішнього боку патронного фільтра.
- ▶ Промийте патронний фільтр під потоком води.
- ▶ Почекайте, поки патронний фільтр просохне на повітрі.

14 Ремонт

14.1 Ремонт пилососа для сухого та вологого очищення

Користувач не може самостійно ремонтувати пилосос для сухого та вологого очищення та приладдя.

- ▶ Якщо пилосос для сухого та вологого очищення або приладдя пошкоджені: пилосос для сухого та вологого очищення або приладдя не використовувати та звернутись до спеціалізованого дилера STIHL.

Несправність	Причина	Усунення
Пилосос для сухого та вологого очищення вимикається під час роботи.	Недостатній перетин подовжувального проводу.	► Використовувати подовжувальний провід з достатнім поперечним перетином, 16.2
	Надто довгий подовжувальний провід.	► Використовуйте подовжувальний провід належної довжини, 16.2
	Штепсельна вилка сполучного проводу або подовжувального проводу була вийнята з штепсельної розетки.	► Встромити штепсельну вилку сполучного або подовжувального проводу.
	Спрацював лінійний захисний автомат (запобіжник) або автомат захисного вимикання. Електричний ланцюг перевантажено або пошкоджено.	► Встановіть причину спрацювання та усуньте її. Увімкнути лінійний захисний автомат або автомат захисного вимикання. ► Вимкніть інші споживачі енергії, приєднані до цього електричного ланцюга.
Потужність всмоктування надто низька.	Надто слабкий запобіжник захисту розетки.	► Штепсельну вилку сполучного проводу встромити у штепсельну розетку з належним запобіжником, 16.1 .
	Повний фільтр-мішок або контейнер.	► Замінити фільтр-мішок або спорожнити контейнер.
	Патронний фільтр забруднений.	► Очистити або замінити патронний фільтр.
	Контейнер повний. Спрацював поплавок.	► Спорожнити контейнер.
З пилососа для сухого та вологого очищення виходить рідина.	Забитий всмоктувальний шланг або забите приладдя.	► Очистити всмоктувальний шланг або приладдя.
	Контейнер повний та поплавок заблокований.	► Спорожнити контейнер. ► Перевірити поплавок.
	Було всмоктано піну.	► Пилосос для вологого та сухого очищення не експлуатувати та віддати на перевірку спеціалізованому дилеру STIHL.

16 Технічні дані

16.1 Пилосос для сухого та вологого очищення STIHL SE 33

- Напруга мережі: див. заводську табличку
- Частота: див. заводську табличку
- Споживана потужність (P) відповідно до ІЕС 60335-2-2: 1000 Вт
- Максимальна споживна потужність (P_{max}) відповідно до ІЕС 60335-1: 1400 Вт
- Клас захисту II
- Вид захисту: IPX4
- Максимальна витрата повітря: 3600 л/хв.
- Максимальний вакуум: 210 мбар
- Розміри
 - Довжина: 340 мм
 - Ширина: 330 мм

- Висота: 465 мм
- Розміри всмоктувального шланга: Ø (внутрішній) 37 мм x 2 м
- Максимальна місткість контейнера (сухого): 12 л
- Маса з встановленим приладдям: 5,3 - 5,5 кг

16.2 Подовжуючі проводи

Якщо використовується подовжувальний провід, то він повинен мати захисний провід, а його жили залежно від напруги та довжини подовжувального проводу повинні мати мінімум такий поперечний перетин:

- Якщо номінальна напруга, зазначена на фірмовій табличці, становить 220 В - 240 В:**
- Довжина проводу до 20 м: AWG 15 / 1,5 мм²

- Довжина проводу від 20 м до 50 м:
AWG 13 / 2,5 мм²

Якщо номінальна напруга, зазначена на фірмовій табличці, становить 100 В - 127 В:

- Довжина проводу до 10 м: AWG 14 / 2,0 мм²
- Довжина проводу від 10 до 30 м: AWG 12 / 3,5 мм²

16.3 REACH

REACH означає розпорядження ЄС для реєстрації, оцінки та допуску хімікалій.

Інформація щодо виконання розпорядження REACH подана за посиланням www.stihl.com/reach.

16.4 Встановлена тривалість використання

Повна встановлена тривалість використання становить до 30 років.

Встановлена тривалість використання передбачає регулярне технічне обслуговування та догляд відповідно до вимог інструкції з експлуатації.

17 Комплектуючі та приладдя

17.1 Запасні частини та приладдя

STIHL Дані символи позначають оригінальні комплектуючі STIHL та оригінальне приладдя STIHL.

Компанія STIHL рекомендує використовувати оригінальні запчастини STIHL та оригінальне приладдя STIHL.

Незважаючи на постійне спостереження ринку, компанія STIHL не може оцінити надійність, безпеку та придатність запасних частин та приладдя інших виробників та не несе відповідальності за їх використання.

Оригінальні запчастини STIHL та оригінальне приладдя STIHL можна придбати у спеціалізованих дилерів STIHL.

18 Утилізація

18.1 Утилізація пирососа для сухого та вологого очищення

Інформацію стосовно утилізації можна отримати в місцевій адміністрації або в спеціалізованого дилера STIHL.

Неправильна утилізація може зашкодити здоров'ю та забруднити навколишнє середовище.

- ▶ Віднесіть продукцію STIHL разом з упаковкою у відповідний пункт збору для повторного використання відповідно до місцевих нормативних вимог.
- ▶ Не утилізувати разом із домашнім сміттям.

19 Інформація про виріб

19.1 Пиросос для сухого та вологого очищення STIHL SE 33

ANDREAS STIHL AG & Co. KG
Badstraße 115
D-71336 Waiblingen

Німеччина

- Тип виробу: пиросос для сухого та вологого очищення
- Фабрична марка: STIHL
- Тип: SE 33
- Серійний номер: SE01

Технічна документація зберігається у відділі допуску продукції компанії ANDREAS STIHL AG & Co. KG.

Рік виготовлення, країна виробника та номер агрегату вказані на пирососі для сухого та вологого очищення.

19.2 Знак відповідності



Інформація щодо сертифікатів та заяв про відповідність вимогам EAC, які підтверджують виконання технічних Директив та вимог Митного Союзу є на сайтах www.stihl.ru/eac або її можна замовити по телефону у відповідному національному представництві STIHL. 20.



Технічні Директиви та вимоги України виконуються.

20 Адреси

20.1 STIHL Hauptverwaltung

ANDREAS STIHL AG & Co. KG
Badstrasse 115
71336 Waiblingen

Німеччина

20.2 Дочірні компанії STIHL

РОСІЙСЬКА ФЕДЕРАЦІЯ

РОССИЙСКАЯ ФЕДЕРАЦИЯ
ООО "АНДРЕАС ШТИЛЬ МАРКЕТИНГ"

наб. Обводного канала, дом 60, литера А,
помещ. 1-Н, офис 200
192007 Санкт-Петербург, Россия
Горячая линия: +7 800 4444 180
Эл. почта: info@stihl.ru

УКРАЇНА

ТОВ «Андреас Штіл»
вул. Антонова 10, с. Чайки
08135 Київська обл., Україна
Телефон: +38 044 393-35-30
Факс: +380 044 393-35-70
Гаряча лінія: +38 0800 501 930
E-mail: info@stihl.ua

20.3 Представники STIHL

БЕЛАРУСЬ

Представительство
ANDREAS STIHL AG & Co. KG
ул. К. Цеткин, 51-11а
220004 Минск, Беларусь
Горячая линия: +375 17 200 23 76

КАЗАХСТАН

Представительство
ANDREAS STIHL AG & Co. KG
ул. Шагабутдинова, 125А, оф. 2
050026 Алматы, Казахстан
Горячая линия: +7 727 225 55 17

20.4 Імпортєри STIHL

РОСІЙСЬКА ФЕДЕРАЦІЯ

ООО "ШТИЛЬ ЗЮДВЕСТ"
350000, Российская Федерация,
г. Краснодар, ул. Западный обход, д. 36/1

ООО "ФЛАГМАН"
194292, Российская Федерация,
г. Санкт-Петербург, 3-ий Верхний переулоч, д.
16 литер А, помещение 38

ООО "ПРОГРЕСС"
107113, Российская Федерация,
г. Москва, ул. Маленковская, д. 32, стр. 2

ООО "АРНАУ"
236006, Российская Федерация,
г. Калининград, Московский проспект, д. 253,
офис 4

ООО "ИНКОР"
610030, Российская Федерация,
г. Киров, ул. Павла Корчагина, д. 1Б

ООО "ОПТИМА"
620030, Российская Федерация,
г. Екатеринбург, ул. Карьерная д. 2, Помеще-
ние 1

ООО "ТЕХНОТОРГ"
660112, Российская Федерация,
г. Красноярск, ул. Парашютная, д. 15

ООО "ЛЕСОТЕХНИКА"
664540, Российская Федерация,
с. Хомутово, ул. Чапаева, д. 1, оф. 39

УКРАЇНА

ТОВ «Андреас Штіл»
вул. Антонова 10, с. Чайки
08135 Київська обл., Україна

БЕЛАРУСЬ

ООО «ПИЛАКОС»
ул. Тимирязева 121/4 офис 6
220020 Минск, Беларусь

УП «Беллесэксспорт»
ул. Скрыганова 6.403
220073 Минск, Беларусь

КАЗАХСТАН

ИП «ВОРОНИНА Д.И.»
пр. Райымбека 312
050005 Алматы, Казахстан

КИРГИЗСТАН

ОсОО «Муза»
ул. Киевская 107
720001 Бишкек, Киргизия

АРМЕНИЯ

ООО «ЮНИТУЛЗ»
ул. Г. Парпеци 22
0002 Ереван, Армения

Πίνακας περιεχομένων

1	Πρόλογος.....	17
2	Πληροφορίες σχετικά με αυτό το εγχειρίδιο οδηγιών.....	17
3	Περιεχόμενα.....	18
4	Προφυλάξεις ασφαλείας.....	19
5	Προετοιμασία της σκούπας για χρήση.....	23
6	Συναρμολόγηση της σκούπας.....	23
7	Θέση σε λειτουργία και θέση εκτός λειτουργίας.....	24
8	Έλεγχος της σκούπας.....	24

9	Εργασία με τη σκούπα υγρών/στερεών....	25
10	Μετά την εργασία.....	26
11	Μεταφορά.....	27
12	Φύλαξη.....	27
13	Καθάρισμα.....	27
14	Επισκευή.....	27
15	Αντιμετώπιση βλαβών.....	27
16	Τεχνικά χαρακτηριστικά.....	28
17	Ανταλλακτικά και παρελκόμενα.....	29
18	Απόρριψη.....	29
19	Πληροφορίες προϊόντος.....	29

1 Πρόλογος

Αγαπητέ πελάτη,

Ευχαριστούμε που επιλέξατε την STIHL για την αγορά σας. Στόχος μας είναι να σχεδιάζουμε και να κατασκευάζουμε προϊόντα κορυφαίας ποιότητας, που ανταποκρίνονται στις ανάγκες των πελατών μας. Έτσι δημιουργούμε προϊόντα με υψηλή αξιοπιστία, ακόμα και κάτω από ακραίες συνθήκες χρήσης.

Παράλληλα, η STIHL παρέχει σέρβις κορυφαίας ποιότητας. Οι πιστοποιημένοι αντιπρόσωποί μας μπορούν να σας προσφέρουν έγκυρες συμβουλές, εκπαίδευση και πλήρη τεχνική υποστήριξη.

Η STIHL δηλώνει ρητά την προσηλωσή της στη βιώσιμη και υπεύθυνη χρήση των φυσικών πόρων. Οι παρούσες οδηγίες χρήσης θα σας βοηθήσουν να χρησιμοποιήσετε το προϊόν STIHL σας για πολλά χρόνια με ασφάλεια και με σεβασμό στο περιβάλλον.

Σας ευχαριστούμε για την εμπιστοσύνη και ευχόμαστε η χρήση των προϊόντων STIHL να είναι για εσάς μια ευχάριστη εμπειρία.



Δρ Nikolas Stihl

ΣΗΜΑΝΤΙΚΟ! ΔΙΑΒΑΣΤΕ ΤΟ ΕΓΧΕΙΡΙΔΙΟ ΑΥΤΟ ΠΡΙΝ ΑΠΟ ΤΗ ΧΡΗΣΗ ΚΑΙ ΦΥΛΑΞΤΕ ΤΟ.

2 Πληροφορίες σχετικά με αυτό το εγχειρίδιο οδηγιών

2.1 Ισχύοντα έγγραφα

Ισχύουν οι τοπικοί κανόνες ασφαλείας.

2.2 Χρήση προειδοποιητικών συμβόλων στο κείμενο

ΚΙΝΔΥΝΟΣ

- Το σύμβολο αυτό χρησιμοποιείται για την επισήμανση κινδύνων που οδηγούν σε σοβαρό τραυματισμό ή θάνατο.
 - ▶ Τα μέτρα που περιγράφονται μπορούν να αποτρέψουν σοβαρούς τραυματισμούς και θανατηφόρα ατυχήματα.

ΠΡΟΕΙΔΟΠΟΙΗΣΗ

- Το σύμβολο αυτό χρησιμοποιείται για την επισήμανση κινδύνων που **μπορεί** να οδηγήσουν σε σοβαρό τραυματισμό ή θάνατο.
 - ▶ Τα μέτρα που περιγράφονται μπορούν να αποτρέψουν σοβαρούς τραυματισμούς και θανατηφόρα ατυχήματα.

ΣΗΜΕΙΩΣΗ

- Το σύμβολο αυτό χρησιμοποιείται για την επισήμανση κινδύνων που μπορούν να προκαλέσουν υλικές ζημιές.
 - ▶ Τα μέτρα που περιγράφονται μπορούν να αποτρέψουν υλικές ζημιές.

2.3 Παραπομπή σε κείμενο



Το σύμβολο αυτό παραπέμπει σε ένα κεφάλαιο αυτού του εγχειριδίου οδηγιών.

3 Περιεχόμενα

3.1 Σκούπα υγρών/στερεών

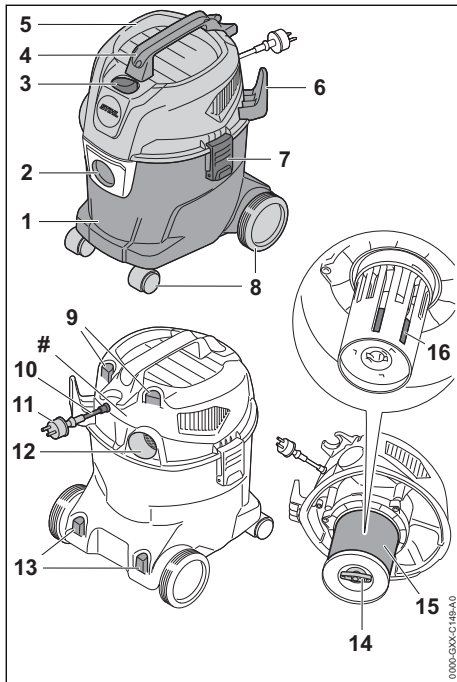

1 Δοχείο

Στο δοχείο συλλέγονται η σκόνη, τα σκουπίδια και τα υγρά που αναρροφώνται.

2 Στόμιο αναρρόφησης

Το στόμιο αναρρόφησης χρησιμεύει για τη σύνδεση του εύκαμπτου σωλήνα αναρρόφησης στο δοχείο.

3 Διακόπτης

Ο διακόπτης χρησιμεύει για την ενεργοποίηση και απενεργοποίηση της σκούπας υγρών/στερεών.

4 Λαβή μεταφοράς

Η λαβή μεταφοράς χρησιμεύει για τη μεταφορά και μετακίνηση της σκούπας.

5 Πάνω μέρος

Το πάνω μέρος περιέχει τον ηλεκτροκινητήρα, το φίλτρο και το φλοτέρ.

6 Στηρίγματα

Το στηρίγμα χρησιμεύει για τη φύλαξη του καλωδίου τροφοδοσίας.

7 Ασφάλεια

Η ασφάλεια συνδέει το πάνω μέρος της σκούπας και το δοχείο.

8 Μπροσωνί/πίσω τροχοί

Οι μπροσωνί και πίσω τροχοί χρησιμεύουν για τη μετακίνηση και τη μεταφορά της σκούπας.

9 Στηρίγματα

Τα στηρίγματα χρησιμεύουν για τη φύλαξη των μπτεκ.

10 Καλώδιο τροφοδοσίας

Το καλώδιο τροφοδοσίας συνδέει τη σκούπα με το φις δικτύου.

11 Φις

Το φις χρησιμεύει για τη σύνδεση του καλωδίου τροφοδοσίας σε πρίζα.

12 Άνοιγμα εξαγωγής

Το άνοιγμα εξαγωγής χρησιμεύει για τη σύνδεση του σωλήνα αναρρόφησης όταν η σκούπα χρησιμοποιείται σαν φυσητήρας.

13 Στηρίγματα

Τα στηρίγματα χρησιμεύουν για τη φύλαξη των σωλήνων αναρρόφησης.

14 Πεταλούδα

Η πεταλούδα κλείνει το καπάκι του κυλινδρικού φίλτρου.

15 Κυλινδρικό φίλτρο

Το κυλινδρικό φίλτρο καθαρίζει τον αναρροφόμενο αέρα από σκόνη και σωματίδια.

16 Φλοτέρ

Το φλοτέρ μειώνει την αναρροφητική ισχύ της σκούπας υγρών/στερεών όταν το δοχείο έχει γεμίσει με υγρό.

Πινακίδα ισχύος με αριθμό μηχανήματος

3.2 Παρελκόμενα στη συσκευασία

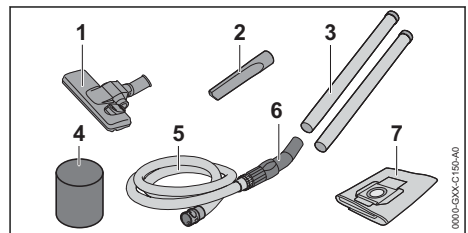

1 Πέλαμα δαπέδου

Το πέλαμα δαπέδου χρησιμεύει για το σκούπισμα λείων επιφανειών και μοκετών.

2 Ρύγχος αρμών

Το ρύγχος αρμών χρησιμεύει για το σκούπισμα σε δυσπρόσιτα σημεία.

3 Σωλήνας αναρρόφησης

Ο σωλήνας αναρρόφησης μεταφέρει την αναρροφούμενη σκόνη, τα σκουπιδάκια και τα υγρά στον εύκαμπτο σωλήνα.

4 Αφρώδες φίλτρο

Το φίλτρο από αφρώδες υλικό χρησιμοποιείται σε περίπτωση πολύωρης αναρρόφησης υγρών.

5 Εύκαμπτος σωλήνας αναρρόφησης

Ο εύκαμπτος σωλήνας αναρρόφησης μεταφέρει την αναρροφούμενη σκόνη, σκουπιδάκια και υγρά στο δοχείο.

6 Σημείο κρατήματος

Το σημείο κρατήματος χρησιμεύει για το κράτημα και την καθοδήγηση του σωλήνα αναρρόφησης.

7 Φιλτρόςακος

Ο φιλτρόςακος συγκεντρώνει την αναρροφούμενη σκόνη και τα σκουπίδια και χρησιμεύει για την απόρριψή τους χωρίς σκόνη. Ο φιλτρόςακος προστατεύει το κυλινδρικό φίλτρο από τη σκόνη και τα σωματίδια.

3.3 Σύμβολα

Πάνω στη σκούπα υγρών/στερεών μπορεί να υπάρχουν τα εξής σύμβολα:



Σ' αυτή τη θέση του επιλογέα, η σκούπα υγρών/στερεών είναι απενεργοποιημένη.



Σ' αυτή τη θέση του επιλογέα, η σκούπα υγρών/στερεών είναι ενεργοποιημένη.



Σ' αυτή τη θέση, το πέλμα δαπέδου είναι ρυθμισμένο για το σκούπισμα λείων επιφανειών.



Σ' αυτή τη θέση, το πέλμα δαπέδου είναι ρυθμισμένο για το σκούπισμα μοκετών.



Κλάση μόνωσης 2, διπλή μόνωση.



Μην απορρίψετε το προϊόν μαζί με τα οικιακά απορρίμματα.

4 Προφυλάξεις ασφαλείας**4.1 Προειδοποιητικά σύμβολα**

Τα προειδοποιητικά σύμβολα πάνω στη σκούπα υγρών/στερεών έχουν τις εξής σημασίες:



Τηρείτε τις υποδείξεις ασφαλείας και τα σχετικά μέτρα.



Διαβάστε, κατανοήστε και φυλάξτε τις οδηγίες χρήσης.



Αν υπάρχει ζημιά στο καλώδιο τροφοδοσίας ή στη μπαλαντέζα, αποσυνδέστε το φως από την πρίζα.



Προστατεύετε τη σκούπα υγρών/στερεών από τη βροχή και την υγρασία.

4.2 Προβλεπόμενος σκοπός χρήσης

Η σκούπα υγρών/στερεών STIHL SE 33 προορίζεται για τις εξής χρήσεις:

- Αναρρόφηση σκόνης, σωματιδίων, πριονιδίων, άμμου και παρόμοιων υλικών
- Αναρρόφηση υγρών
- Απομάκρυνση μικρών χαλικιών και φύλλων

Η σκούπα υγρών/στερεών δεν είναι κατάλληλη για επαγγελματική χρήση.

Η σκούπα υγρών/στερεών STIHL SE 33 δεν προορίζεται για τις εξής χρήσεις:

- Αναρρόφηση αμιάντου
- Αναρρόφηση σκόνης που περιέχει παθογόνους οργανισμούς ή μύκητες
- Αναρρόφηση πυρακτωμένων σωματιδίων, καυτής στάχτης, αναμμένων τσιγάρων και παρόμοιων υλικών
- Αναρρόφηση σκόνης μαγνησίου, σκόνης αλουμινίου, σκόνης που περιέχει μόλυβδο και παρόμοιων υλικών
- Αναρρόφηση βενζίνης, αραιωτικών, διαλυτών και παρόμοιων υλικών
- Αναρρόφηση οξέων και αλκαλικών διαλυμάτων, βάσεων και παρόμοιων υλικών
- Αναρρόφηση λιπαρών υγρών
- Αναρρόφηση αλατούχου νερού
- Χρήση ως αντλία νερού

▲ ΠΡΟΕΙΔΟΠΟΙΗΣΗ

- Αν η σκούπα υγρών/στερεών δεν χρησιμοποιείται σύμφωνα με τις οδηγίες, υπάρχει κίνδυνος για σοβαρό τραυματισμό ή και θάνατο προσώπων και για υλικές ζημιές.
 - Χρησιμοποιείτε τη σκούπα όπως περιγράφεται σ' αυτές τις οδηγίες χρήσης.

4.3 Απαιτήσεις από τον χρήστη**▲ ΠΡΟΕΙΔΟΠΟΙΗΣΗ**

- Χρήστες που δεν διαθέτουν κατάλληλη εκπαίδευση, δεν είναι σε θέση να αναγνωρίσουν ή

να εκτιμήσουν τους κινδύνους που σχετίζονται με τη χρήση της σκούπας υγρών/στερεών. Υπάρχει κίνδυνος σοβαρού ή θανατηφόρου τραυματισμού του χρήστη ή άλλων ατόμων.



► Διαβάστε, κατανοήστε και φυλάξτε τις οδηγίες χρήσης.

- Τα δανείτε τη σκούπα σε άλλο άτομο, να δίνετε μαζί και τις οδηγίες χρήσης.
- Βεβαιωθείτε ότι ο χρήστης πληροί τις εξής απαιτήσεις:
 - Ο χρήστης είναι ξεκούραστος.
- Ο χρήστης έχει τις σωματικές, αισθητηριακές και νοητικές ικανότητες που απαιτούνται για τον χειρισμό και την εργασία με τη σκούπα.
 - Ο χρήστης είναι σε θέση να αναγνωρίσει και να εκτιμήσει τους κινδύνους του σχετιζόμενου με τη σκούπα υγρών/στερεών.
- Ο χρήστης είναι ενήλικας ή ο χρήστης εκπαιδεύεται υπό επίτηρηση στο πλαίσιο επαγγελματικής κατάρτισης σύμφωνα με τους εθνικούς κανονισμούς.
- Ο χρήστης έχει λάβει εκπαίδευση από τον πιστοποιημένο αντιπρόσωπο της STIHL ή από ειδικευμένο άτομο, πριν από την πρώτη χρήση της σκούπας υγρών/στερεών.
 - Ο χρήστης δεν βρίσκεται υπό την επίρροια αλκοόλ, φαρμάκων ή ναρκωτικών.
- Αν έχετε οποιαδήποτε απορία, απευθυνθείτε στον πιστοποιημένο αντιπρόσωπο της STIHL.

4.4 Ενδυμασία και εξοπλισμός

▲ ΠΡΟΕΙΔΟΠΟΙΗΣΗ

- Κατά τη διάρκεια της εργασίας, τα μακριά μαλλιά μπορεί να αναρροφηθούν στη σκούπα υγρών/στερεών. Υπάρχει κίνδυνος σοβαρού τραυματισμού του χρήστη.
 - Μαζεύετε και ασφαρίζετε τα μακριά μαλλιά, έτσι ώστε να βρίσκονται πάνω από το ύψος των ώμων.
- Κατά τη διάρκεια της εργασίας μπορεί να σηκωθεί σκόνη από το έδαφος. Η εισπνοή της σκόνης μπορεί να προκαλέσει βλάβη στην υγεία και να προξενήσει αλλεργικές αντιδράσεις.
 - Αν σηκώνεται σκόνη, φορέστε μάσκα προστασίας από τη σκόνη.
- Ακατάλληλα είδη ρουχισμού ενδέχεται να μπλεχτούν στη σκούπα υγρών/στερεών. Χρήστες που δεν φορούν κατάλληλο ρουχισμό διατρέχουν κίνδυνο σοβαρού τραυματισμού.
 - Να φοράτε εφαρμοστά ρούχα.
 - Αφαιρέστε μαντίλια και κοσμήματα.
- Αν ο χρήστης φορά ακατάλληλα υποδήματα, ενδέχεται να γλιστρήσει. Υπάρχει κίνδυνος τραυματισμού του χρήστη.
 - Να φοράτε γερά, κλειστά υποδήματα με αντολισθητική σόλα.
- Κατά τη χρήση της δέσμης αέρα από το άνοιγμα εξαγωγής, μπορεί να εκσφενδονιστούν αντικείμενα με μεγάλη ταχύτητα. Υπάρχει κίνδυνος τραυματισμού του χρήστη.
 - Αν εκσφενδονίζονται αντικείμενα, να φοράτε γυαλιά προστασία στενής εφαρμογής. Κατάλληλα θεωρούνται τα προστατευτικά γυαλιά που είναι δοκιμασμένα σύμφωνα με το πρότυπο EN 166 ή τους εθνικούς κανονισμούς και διατίθενται στο εμπόριο με σχετική επισήμανση.

4.5 Περιοχή εργασίας και περιβάλλον

▲ ΠΡΟΕΙΔΟΠΟΙΗΣΗ

- Άσχετα προς την εργασία άτομα, παιδιά και ζώα δεν είναι σε θέση να αναγνωρίσουν ή να εκτιμήσουν τους κινδύνους που σχετίζονται με τη χρήση της σκούπας. Τα εν λόγω άτομα, παιδιά και ζώα διατρέχουν κίνδυνο σοβαρού τραυματισμού.
 - Διατηρείτε άσχετα άτομα, παιδιά και ζώα σε ασφαλή

απόσταση από το σημείο εργασίας.

- ▶ Μην αφήνετε τη σκούπα χωρίς επίβλεψη.
- ▶ Βεβαιωθείτε ότι τα παιδιά δεν μπορούν να χρησιμοποιήσουν τη σκούπα σαν παιχνίδι.
- Η σκούπα δεν είναι αδιάβροχη. Σε περίπτωση χρήσης στη βροχή ή σε υγρό περιβάλλον, μπορεί να προκληθεί ηλεκτροπληξία. Αυτό μπορεί να οδηγήσει σε σοβαρό τραυματισμό ή θάνατο του χρήστη και σε ζημιά στη σκούπα.
 - ▶ Μην εργάζεστε στη βροχή ή σε πολύ υγρό περιβάλλον.
- Τα ηλεκτρικά εξαρτήματα της σκούπας μπορούν να προκαλέσουν σπινθήρες. Σε εύφλεκτο ή εκρηκτικό περιβάλλον, οι σπινθήρες μπορούν να προκαλέσουν πυρκαγιές ή εκρήξεις. Υπάρχει κίνδυνος για σοβαρό τραυματισμό ή θανατηφόρο ατύχημα και για υλικές ζημιές.
 - ▶ Μην εργάζεστε σε εύφλεκτο ή εκρηκτικό περιβάλλον.
- Η εισπνοή του εξερχόμενου αέρα μπορεί να προκαλέσει βλάβη στην υγεία και να προξενήσει αλλεργικές αντιδράσεις.
 - ▶ Φροντίστε για επαρκή αερισμό.
 - ▶ Τηρείτε τους εθνικούς κανονισμούς για τον αερισμό των χώρων και τις εναλλαγές καθαρού αέρα.

4.6 Ασφαλής κατάσταση

- Η σκούπα είναι σε ασφαλή κατάσταση, εφόσον πληρούνται οι εξής προϋποθέσεις:
- Η σκούπα δεν έχει ζημιά.
 - Το καλώδιο τροφοδοσίας, το καλώδιο επέκτασης και τα φics δεν έχουν ζημιά.
 - Η σκούπα είναι καθαρή και στεγνή.
 - Τα χειριστήρια λειτουργούν και δεν έχουν τροποποιηθεί.
 - Το κυλινδρικό φίλτρο βρίσκεται είναι στη θέση του και δεν έχει ζημιά.
 - Αν γίνεται αναρρόφηση υγρών: Το φλοτέρ κινείται ανεμπόδια.
 - Στη σκούπα έχουν προσαρμοστεί γνήσια παρελκόμενα της STIHL.
 - Τα παρελκόμενα έχουν προσαρμοστεί με τον σωστό τρόπο.

▲ ΠΡΟΕΙΔΟΠΟΙΗΣΗ

- Αν ο εξοπλισμός δεν είναι σε ασφαλή κατάσταση, ορισμένα εξαρτήματα μπορεί να μην

- επιτελούν τις λειτουργίες τους με τον σωστό τρόπο και οι διατάξεις ασφαλείας μπορεί να τεθούν εκτός λειτουργίας. Υπάρχει κίνδυνος σοβαρού ή θανατηφόρου τραυματισμού.
- ▶ Χρησιμοποιείτε τη σκούπα μόνο εφόσον δεν έχει ζημιά.
 - ▶ Μην χρησιμοποιείτε το μηχάνημα αν υπάρχει ζημιά στο καλώδιο τροφοδοσίας, στο καλώδιο επέκτασης ή στα φics.
 - ▶ Αν η σκούπα υγρών/στερεών έχει λερωθεί ή βραχεί, καθαρίστε τη σκούπα και αφήστε την να στεγνώσει.
 - ▶ Μην κάνετε αλλαγές στη σκούπα.
 - ▶ Αν τα χειριστήρια δεν λειτουργούν, μην χρησιμοποιήσετε τη σκούπα.
 - ▶ Μπορείτε να χρησιμοποιείτε τη σκούπα χωρίς φίλτρο ή αν το φίλτρο έχει υποστεί ζημιά.
 - ▶ Χρησιμοποιείτε γνήσια παρελκόμενα της STIHL για αυτήν τη σκούπα.
 - ▶ Προσαρμόζετε τα παρελκόμενα όπως περιγράφεται σ' αυτές τις οδηγίες χρήσης ή στις οδηγίες χρήσης του παρελκόμενου.
 - ▶ Αλλάξτε τα αυτοκόλλητα αν έχουν φθαρεί ή καταστραφεί.
 - ▶ Μην τοποθετείτε αντικείμενα μέσα στα ανοίγματα της σκούπας.

4.7 Εργασία

▲ ΠΡΟΕΙΔΟΠΟΙΗΣΗ

- Κάτω από ορισμένες συνθήκες, ο χρήστης δεν είναι πλέον σε θέση να εργαστεί συγκεντρωμένα. Μπορεί να σκοντάψει, να πέσει και να υποστεί σοβαρό τραυματισμό.
 - ▶ Να εργάζεστε ήρεμα και συγκεντρωμένα.
 - ▶ Μην εργάζεστε με τη σκούπα σε περιβάλλον με κακό φωτισμό ή κακή ορατότητα.
 - ▶ Ο χειρισμός της σκούπας γίνεται από ένα άτομο κάθε φορά.
 - ▶ Να προσέχετε για εμπόδια.
 - ▶ Να εργάζεστε στο έδαφος και να διατηρείτε την ισορροπία σας.
 - ▶ Αν αρχίσετε να νιώθετε κόπωση, κάντε ένα διάλειμμα.
- Οποιαδήποτε αλλαγή στη λειτουργία ή ασυνήθιστη συμπεριφορά της σκούπας κατά τη διάρκεια της εργασίας μπορεί να είναι ένδειξη ότι η σκούπα δεν είναι σε ασφαλή κατάσταση. Υπάρχει κίνδυνος για σοβαρό τραυματισμό και υλικές ζημιές.
 - ▶ Διακόψτε την εργασία, αποσυνδέστε το φics από την πρίζα και απευθυνθείτε στον πιστοποιημένο αντιπρόσωπο της STIHL.
 - ▶ Χρησιμοποιείτε τη σκούπα σε όρθια θέση.



- ▶ Μην καλύπτετε τη σκούπα, ώστε να εξασφαλιστεί επαρκής κυκλοφορία του αέρα ψύξης.
- Κατά την αναρρόφηση υγρών μπορεί να δημιουργηθεί αφρός. Ο αφρός δεν μπορεί να ενεργοποιησει το φλοτέρ, με αποτέλεσμα να εισροφηθεί στον κινητήρα. Μπορεί να προκληθεί ζημιά στη σκούπα.
 - ▶ Αν δημιουργείται αφρός, διακόψτε την εργασία, αποσυνδέστε το φως από την πρίζα και απευθυνθείτε στον πιστοποιημένο αντιπρόσωπο της STIHL.

4.8 Ηλεκτρική σύνδεση

Επαφή με εξαρτήματα υπό τάση μπορεί να προκληθεί από τα εξής αίτια:

- Ζημιά στο καλώδιο τροφοδοσίας ή στο καλώδιο προέκτασης.
- Ζημιά στο φως του καλωδίου τροφοδοσίας ή του καλωδίου προέκτασης.
- Λάθος εγκατάσταση της πρίζας.

▲ ΚΙΝΔΥΝΟΣ

- Η επαφή με εξαρτήματα υπό τάση μπορεί να προκαλέσει ηλεκτροπληξία. Υπάρχει κίνδυνος σοβαρού ή θανατηφόρου τραυματισμού του χρήστη.
 - ▶ Βεβαιωθείτε ότι το καλώδιο τροφοδοσίας, το καλώδιο προέκτασης και τα φως είναι σε καλή κατάσταση.
- 
 Αν υπάρχει ζημιά στο καλώδιο τροφοδοσίας ή στο καλώδιο προέκτασης:
 - ▶ Μην αγγίζετε τα σημεία που έχουν ζημιά.
 - ▶ Αποσυνδέστε το φως από την πρίζα.
- ▶ Μην πιάνετε το καλώδιο τροφοδοσίας, το καλώδιο προέκτασης (μπαλαντέζα) ή το φως με βρεγμένα χέρια.
- ▶ Συνδέστε το φως του καλωδίου τροφοδοσίας ή του καλωδίου προέκτασης σε μια πρίζα με επαφή γείωσης.
- Ένα ακατάλληλο καλώδιο προέκτασης ή μια ενδεχόμενη ζημιά στο καλώδιο προέκτασης μπορεί να προκαλέσει ηλεκτροπληξία. Υπάρχει κίνδυνος σοβαρού ή θανατηφόρου τραυματισμού.
 - ▶ Χρησιμοποιείτε καλώδιο προέκτασης με κατάλληλη διατομή αγωγών,  16.2.
 - ▶ Χρησιμοποιείτε καλώδιο προέκτασης (μπαλαντέζα) με προστασία από πρόσπωση νερού και εγκεκριμένο για εξωτερική χρήση.
 - ▶ Χρησιμοποιείτε μπαλαντέζα με τις ίδιες ιδιότητες όπως το καλώδιο τροφοδοσίας της σκούπας,  16.2.

▲ ΠΡΟΕΙΔΟΠΟΙΗΣΗ

- Μια εσφαλμένη τάση δικτύου ή εσφαλμένη συχνότητα δικτύου μπορεί να προκαλέσει υπέρταση στη σκούπα κατά τη διάρκεια της χρήσης. Μπορεί να προκληθεί ζημιά στη σκούπα.
 - ▶ Βεβαιωθείτε ότι η τάση και η συχνότητα δικτύου του ηλεκτρικού δικτύου συμφωνούν με τα στοιχεία που αναγράφονται στην πινακίδα τύπου της σκούπας.
- Αν συνδεθούν περισσότερες από μία ηλεκτρικές συσκευές σε πολύπριζο, μπορεί να σημειωθεί υπερφόρτωση των ηλεκτρικών εξαρτημάτων κατά τη διάρκεια της χρήσης. Τα ηλεκτρικά εξαρτήματα μπορεί να ζεσταθούν ή να προκαλέσουν πυρκαγιά. Υπάρχει κίνδυνος σοβαρού ή θανατηφόρου τραυματισμού και υλικών ζημιών.
 - ▶ Μη συνδέετε άλλες συσκευές στην πρίζα μαζί με τη σκούπα.
 - ▶ Μη συνδέετε τη σκούπα σε πολύμπριζο.
- Σε περίπτωση λάθος τοποθέτησης του καλωδίου τροφοδοσίας ή προέκτασης, μπορεί να προκληθεί ζημιά στο καλώδιο ή να σκοντάψουν άνθρωποι πάνω τους. Αυτό μπορεί να οδηγήσει σε τραυματισμούς και σε ζημιές στο καλώδιο τροφοδοσίας.
 - ▶ Τοποθετείτε και επισημαίνετε το καλώδιο τροφοδοσίας και το καλώδιο προέκτασης (μπαλαντέζα) με τέτοιο τρόπο, ώστε να μην αποτελούν κίνδυνο να σκοντάψει κάποιος σε αυτά.
 - ▶ Τοποθετείτε τα καλώδια τροφοδοσίας και προέκτασης στρωτά και με τέτοιο τρόπο ώστε να μην τεντώνονται.
 - ▶ Τοποθετείτε τα καλώδια τροφοδοσίας και προέκτασης με τέτοιο τρόπο ώστε να μη φθείρονται, να μην τσακίζονται, να μη συνθλίβονται και να μην τρίβονται πάνω σε αντικείμενα.
 - ▶ Προστατεύετε τα καλώδια τροφοδοσίας και προέκτασης από θερμότητα, λάδια και χημικές ουσίες.
 - ▶ Τοποθετείτε τα καλώδια τροφοδοσίας και προέκτασης μόνο σε στεγνό έδαφος.
- Κατά τη διάρκεια της εργασίας, το καλώδιο προέκτασης ζεσταίνεται. Η θερμότητα αυτή, αν δεν μπορεί να διαχυθεί, μπορεί να προκαλέσει πυρκαγιά.
 - ▶ Αν χρησιμοποιείτε καλώδιο σε ανέμη, ξετυλίξτε ολόκληρο το καλώδιο από την ανέμη.

4.9 Μεταφορά

▲ ΠΡΟΕΙΔΟΠΟΙΗΣΗ

- Κατά τη διάρκεια της μεταφοράς, η σκούπα μπορεί να ανατραπεί ή να μετακινηθεί. Υπάρχει κίνδυνος τραυματισμού και υλικών ζημιών.
 - ▶ Αποσυνδέστε το φιντ της σκούπας υγρών/στερεών από την πρίζα.
 - ▶ Αδειάστε το δοχείο και απορριψτε το περιεχόμενο του σύμφωνα με τους κανονισμούς.
 - ▶ Μεταφέρετε τη σκούπα σε όρθια θέση.
 - ▶ Ασφαλίστε τη σκούπα με λουριά, ιμάντες ή δίχτυ, ώστε να μην μπορεί να ανατραπεί ή να μετακινηθεί.

4.10 Φύλαξη

▲ ΠΡΟΕΙΔΟΠΟΙΗΣΗ

- Τα παιδιά δεν είναι σε θέση να εκτιμήσουν τους κινδύνους της σκούπας. Υπάρχει κίνδυνος σοβαρού τραυματισμού για παιδιά.
 - ▶ Αποσυνδέστε το φιντ της σκούπας από την πρίζα.
 - ▶ Φυλάσσετε τη σκούπα μακριά από τα παιδιά.
- Οι ηλεκτρικές επαφές μέσα στη σκούπα και τα μεταλλικά εξαρτήματα μπορεί να οξειδωθούν (σκουριάσουν) από υγρασία. Μπορεί να προκληθεί ζημιά στη σκούπα.
 - ▶ Φυλάξτε τη σκούπα σε καθαρό και στεγνό μέρος.

4.11 Καθάρισμα, συντήρηση και επι-σκευή

▲ ΠΡΟΕΙΔΟΠΟΙΗΣΗ

- Αν η σκούπα υγρών/στερεών είναι συνδεδεμένη με πρίζα κατά τη διάρκεια των εργασιών καθαρισμού, συντήρησης ή επισκευής, υπάρχει περίπτωση να τεθεί κατά λάθος σε λειτουργία. Υπάρχει κίνδυνος σοβαρού τραυματισμού και υλικών ζημιών.
 - ▶ Αποσυνδέστε το φιντ της σκούπας υγρών/στερεών από την πρίζα.
- Τα σκληρά απορρυπαντικά, το καθάρισμα με δέσμη νερού ή μπετόρα αντικείμενα μπορούν να προκαλέσουν ζημιές στη σκούπα υγρών/στερεών. Αν η σκούπα υγρών/στερεών δεν καθαρίζεται σωστά, τα εξαρτήματα μπορεί να μην επιτελούν τις λειτουργίες τους με τον σωστό τρόπο και οι διατάξεις ασφαλείας μπορεί να τεθούν εκτός λειτουργίας. Υπάρχει κίνδυνος σοβαρού τραυματισμού.
- Κατά το καθάρισμα της σκούπας υγρών/στερεών με πεπιεσμένο αέρα, μπορεί να

δημιουργηθεί νέφος από σκόνη που είναι επικίνδυνη για την υγεία. Η εισπνοή της σκόνης μπορεί να προκαλέσει βλάβη στην υγεία και να προξενήσει αλλεργικές αντιδράσεις.

- ▶ Καθαρίζετε τη σκούπα υγρών/στερεών όπως περιγράφεται σ' αυτές τις οδηγίες χρήσης.
- Αν η σκούπα υγρών/στερεών δεν συντηρείται ή δεν επισκευάζεται σωστά, τα εξαρτήματα μπορεί να μην επιτελούν τις λειτουργίες τους με τον σωστό τρόπο και οι διατάξεις ασφαλείας μπορεί να τεθούν εκτός λειτουργίας. Υπάρχει κίνδυνος σοβαρού ή θανατηφόρου τραυματισμού.
 - ▶ Μην εκτελείτε μόνος σας εργασίες συντήρησης ή επισκευής στη σκούπα υγρών/στερεών.
 - ▶ Αν υπάρχει βλάβη ή ζημιά στο καλώδιο τροφοδοσίας, ζητήστε από τον πιστοποιημένο αντιπρόσωπο της STIHL να το επισκευάσει.
 - ▶ Αν η σκούπα υγρών/στερεών χρειάζεται συντήρηση ή επισκευή, απευθυνθείτε στον πιστοποιημένο αντιπρόσωπο της STIHL.

5 Προετοιμασία της σκούπας για χρήση

5.1 Προετοιμασία της σκούπας υγρών/στερεών για χρήση

Πριν από την έναρξη κάθε εργασίας, εκτελέστε τα εξής βήματα:

- ▶ Βεβαιωθείτε ότι η σκούπα και το καλώδιο τροφοδοσίας είναι σε ασφαλή κατάσταση, **11** 4.6.
- ▶ Καθαρίστε τη σκούπα, **11** 13.
- ▶ Συνδέστε τον εύκαμπο σωλήνα αναρρόφησης, **11** 6.2.1.
- ▶ Ελέγξτε το κυλινδρικό φίλτρο, **11** 8.
- ▶ Αν χρησιμοποιείτε τα παρελκόμενα, συμβουλευθείτε τα σχετικά κεφάλαια, **11** 6.3.
- ▶ Συνδέστε το φιντ της σκούπας σε μια εύκολα προσιτή πρίζα.
- ▶ Αν δεν μπορείτε να ολοκληρώσετε κάποιο από τα παραπάνω βήματα, μην χρησιμοποιήσετε τη σκούπα αλλά απευθυνθείτε στον πιστοποιημένο αντιπρόσωπο της STIHL.

6 Συναρμολόγηση της σκούπας

6.1 Συναρμολόγηση της σκούπας υγρών/στερεών

Τα παρελκόμενα της σκούπας βρίσκονται μέσα στο κουτί της συσκευασίας και μέσα στο δοχείο.

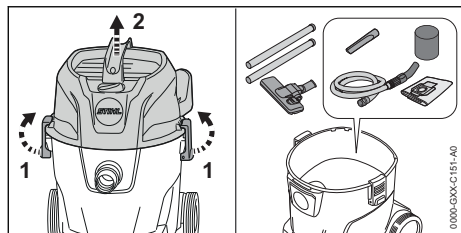

- ▶ Ανοίξτε τις ασφάλειες του δοχείου (1).
- ▶ Αφαιρέστε το πάνω μέρος (2).
- ▶ Αφαιρέστε τα παρελκόμενα.
- ▶ Τοποθετήστε το πάνω μέρος (2).
- ▶ Ασφαλίστε τα κουμπιά του δοχείου (1).

Τοποθέτηση μπροστινών/πίσω τροχών

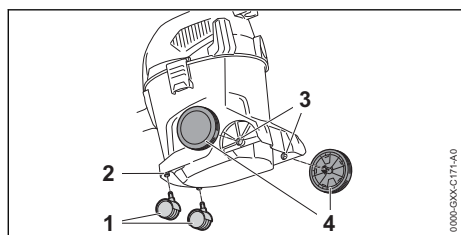

- ▶ Πιέστε τους μπροστινούς τροχούς (1) μέσα στην υποδοχή (2), μέχρι να τερματίσουν.
- ▶ Πιέστε τους πίσω τροχούς (4) μέσα στην υποδοχή (3) με μια περιστροφική κίνηση. Οι μπροστινοί τροχοί κομπώνουν με έναν χαρακτηριστικό ήχο.

6.2 Σύνδεση και αποσύνδεση εύκαμπτου σωλήνα αναρρόφησης

6.2.1 Σύνδεση εύκαμπτου σωλήνα αναρρόφησης

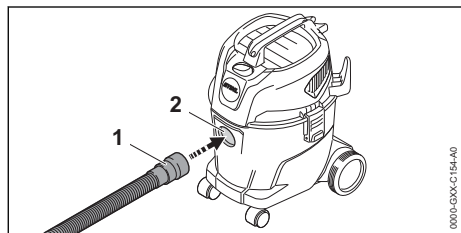

- ▶ Πιέστε τον σύνδεσμο (1) μέσα στο στόμιο αναρρόφησης (2) μέχρι να σταθεροποιηθεί.

6.2.2 Αφαίρεση εύκαμπτου σωλήνα αναρρόφησης

- ▶ Αποσυνδέστε τον σύνδεσμο από το στόμιο αναρρόφησης.

6.3 Σύνδεση παρελκομένων

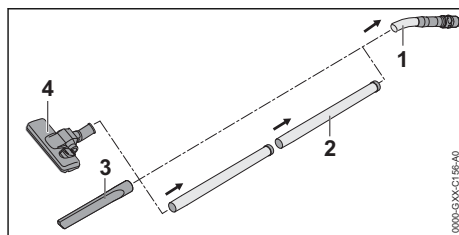

- ▶ Συνδέστε τον εύκαμπτο σωλήνα (2), το ρύγχος αρμών (3) ή το πέλημα δαπέδου (4) στον σωλήνα αναρρόφησης (1).

7 Θέση σε λειτουργία και θέση εκτός λειτουργίας

7.1 Θέση σκούπας υγρών/στερεών σε λειτουργία

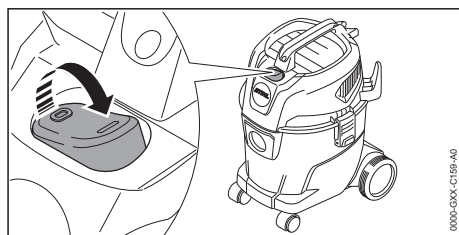

- ▶ Γυρίστε τον επιλογέα στη θέση I.

7.2 Θέση σκούπας υγρών/στερεών εκτός λειτουργίας

- ▶ Γυρίστε τον επιλογέα στη θέση 0.

8 Έλεγχος της σκούπας

8.1 Έλεγχος κυλινδρικού φίλτρου

- ▶ Ανοίξτε τις ασφάλειες του δοχείου και αφαιρέστε το πάνω μέρος της σκούπας.

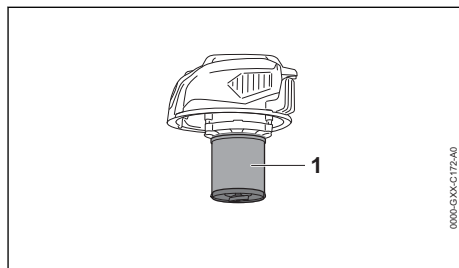

- ▶ Καθαρίστε το κυλινδρικό φίλτρο (1), αν είναι βρώμικο.

- ▶ Αλλάξτε το κυλινδρικό φίλτρο (1), αν έχει ζημιά.

9 Εργασία με τη σκούπα υγρών/στερεών

9.1 Αναρρόφηση σκόνης και σωματιδίων

Αναρρόφηση σκόνης και ακαθαρσιών

Αν η σκούπα χρησιμοποιείται για κανονική αναρρόφηση σκόνης και ακαθαρσιών, μπορείτε επιπλέον του κυλινδρικού φίλτρου να χρησιμοποιήσετε έναν φιλτράσακο.

- ▶ Θέστε τη σκούπα σε λειτουργία.
- ▶ Κρατήστε τον σωλήνα αναρρόφησης με το ένα χέρι και τραβήξτε τα υγρά, είτε απευθείας με τη λαβή είτε με συνδεδεμένο παρελκόμενο.

Αναρρόφηση στεγνής και λεπτής σκόνης

Αν η σκούπα χρησιμοποιείται για αναρρόφηση στεγνής ή λεπτής σκόνης, χρησιμοποιήστε επιπλέον του κυλινδρικού φίλτρου επίσης έναν φιλτράσακο.

- ▶ Σβήστε τη σκούπα και αποσυνδέστε το φιν από την πρίζα.
- ▶ Ανοίξτε τις ασφάλειες του δοχείου.
- ▶ Αφαιρέστε το πάνω μέρος.

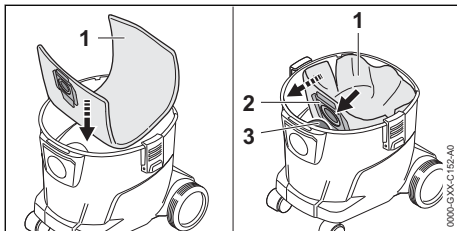

- ▶ Τοποθετήστε τον φιλτράσακο (1) μέσα στο δοχείο.
- ▶ Περάστε τον σύνδεσμο (2) πάνω στο στόμιο αναρρόφησης (3).
- ▶ Ξεδιπλώστε τον φιλτράσακο (1) μέσα στο δοχείο.
- ▶ Τοποθετήστε το πάνω μέρος και ασφαλίστε τα κουμπιά του δοχείου.
- ▶ Θέστε τη σκούπα σε λειτουργία.
- ▶ Κρατήστε τον σωλήνα αναρρόφησης με το ένα χέρι και τραβήξτε τα υγρά, είτε απευθείας με τη λαβή είτε με συνδεδεμένο παρελκόμενο.

Αναρρόφηση νωπών ακαθαρσιών

Αν η σκούπα χρησιμοποιείται για την αναρρόφηση νωπών ακαθαρσιών, αφαιρέστε τον φιλτράσακο και χρησιμοποιήστε μόνο το κυλινδρικό φίλτρο.

Σβήστε τη σκούπα και αποσυνδέστε το φιν από την πρίζα.

- ▶ Ανοίξτε τις ασφάλειες του δοχείου.
- ▶ Αφαιρέστε το πάνω μέρος.
- ▶ Τοποθετήστε το δοχείο σε όρθια θέση.

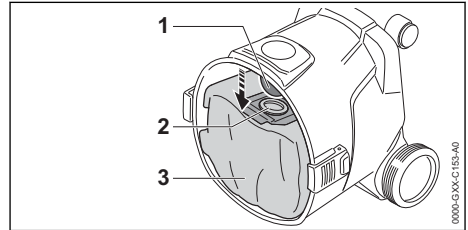

- ▶ Αποσυνδέστε τον σύνδεσμο (2) από το στόμιο αναρρόφησης (1).
- ▶ Αφαιρέστε τον φιλτράσακο (3) από το δοχείο.
- ▶ Απορρίψτε τον φιλτράσακο (3) σύμφωνα με τους κανονισμούς και με σεβασμό για το περιβάλλον.
- ▶ Τοποθετήστε το πάνω μέρος και ασφαλίστε τα κουμπιά του δοχείου.
- ▶ Θέστε τη σκούπα σε λειτουργία.
- ▶ Κρατήστε τον σωλήνα αναρρόφησης με το ένα χέρι και τραβήξτε τα υγρά, είτε απευθείας με τη λαβή είτε με ένα προσαρμοσμένο παρελκόμενο.

9.2 Αναρρόφηση υγρών

Αν η σκούπα χρησιμοποιείται κυρίως για αναρρόφηση υγρών, περάστε το αφρώδες φίλτρο πάνω στο περίβλημα του κινητήρα.

- ▶ Σβήστε τη σκούπα και αποσυνδέστε το φιν από την πρίζα.
- ▶ Ανοίξτε τις ασφάλειες του δοχείου.
- ▶ Αφαιρέστε και αναποδογυρίστε το πάνω μέρος.
- ▶ Αφαιρέστε τον φιλτράσακο.

Αφαίρεση κυλινδρικού φίλτρου

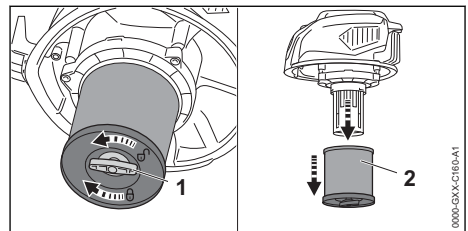

- ▶ Ξεβιδώστε την πεταλούδα (1) αριστερόστροφα.
- ▶ Αφαιρέστε το κυλινδρικό φίλτρο (2).

Έλεγχος του φλοτέρ

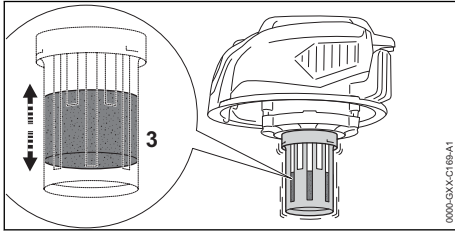

- ▶ Κουνήστε το πάνω μέρος. Το φλοτέρ (3) κινείται.
 - ▶ Αν το φλοτέρ (3) δεν κινείται, καθαρίστε το (3) με ένα μαλακό πινέλο.
 - ▶ Αν το φλοτέρ (3) εξακολουθεί να μην κινείται, μην χρησιμοποιήσετε τη σκούπα και απευθυνθείτε στον πιστοποιημένο αντιπρόσωπο της STIHL.
- Υπάρχει βλάβη στο φλοτέρ (3).

Τοποθέτηση αφρώδους φίλτρου

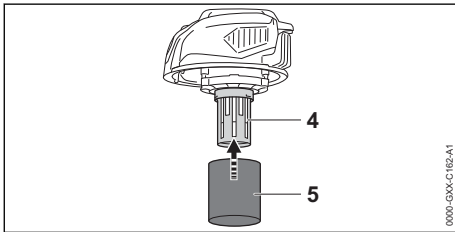

- ▶ Περάστε το αφρώδες φίλτρο (5) πάνω στο περίβλημα του κινητήρα (4).
- ▶ Τοποθετήστε το πάνω μέρος και ασφαλίστε τα κουμπιά του δοχείου.
- ▶ Θέστε τη σκούπα σε λειτουργία.
- ▶ Κρατήστε τον σωλήνα αναρρόφησης με το ένα χέρι και τραβήξτε τα υγρά, είτε απευθείας με τη λαβή είτε με συνδεδεμένο παρελκόμενο.
- ▶ Αν η αναρροφητική ισχύς είναι αισθητά πεσμένη, σβήστε τη σκούπα, αποσυνδέστε το φιλ από την πρίζα και αδειάστε τα δοχεία.

9.3 Εργασία με το πέλημα δαπέδου

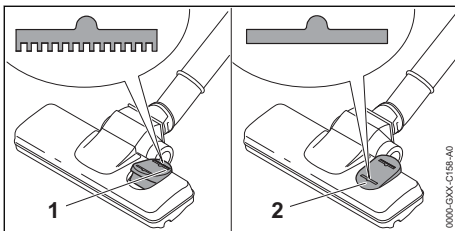

- ▶ Αν η σκούπα χρησιμοποιείται για το καθαρίσμα μοκετών, γυρίστε τον επιλογέα του πέλεματος δαπέδου στη θέση (1).
- ▶ Αν η σκούπα χρησιμοποιείται για το καθαρίσμα λείων επιφανειών, γυρίστε τον επιλογέα του πέλεματος δαπέδου στη θέση (2).

9.4 Εργασία με τη δέσμη αέρα

Η σκούπα υγρών/στερεών μπορεί να χρησιμοποιηθεί επίσης ως φυσητήρας, για την απομάκρυνση σκόνης και ακαθαρσιών από δυσπρόσιτα σημεία.

- ▶ Αποσυνδέστε τον εύκαμπο σωλήνα αναρρόφησης από το στόμιο αναρρόφησης.

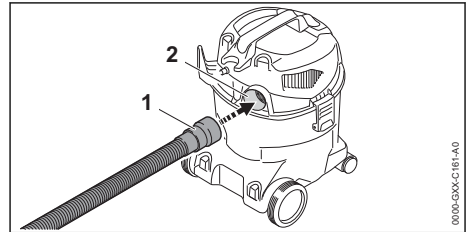

- ▶ Συνδέστε τον εύκαμπο σωλήνα (1) στο άνοιγμα εξαγωγής (2).
- ▶ Θέστε τη σκούπα σε λειτουργία.
- ▶ Κρατήστε το σωλήνα αναρρόφησης με το ένα χέρι και κατευθύνετε τη δέση αέρα είτε απευθείας με τη λαβή είτε με συνδεδεμένο παρελκόμενο.

10 Μετά την εργασία

10.1 Μετά την εργασία

- ▶ Σβήστε τη σκούπα και αποσυνδέστε το φις από την πρίζα.
- ▶ Αδειάστε το δοχείο.
- ▶ Αφαιρέστε και καθαρίστε τα παρελκόμενα.
- ▶ Καθαρίστε τη σκούπα.

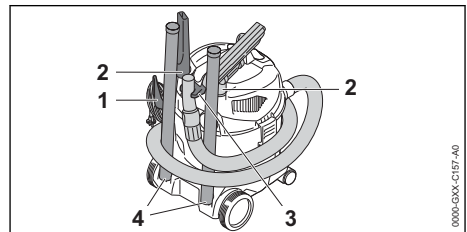

- ▶ Τυλίξτε το καλώδιο τροφοδοσίας και κρεμάστε τον στο στήριγμα (1).
- ▶ Τυλίξτε τον εύκαμπο σωλήνα αναρρόφησης γύρω από τη σκούπα και στερεώστε τον στο στήριγμα (3).

- Στερεώστε τα παρελκόμενα στα στηρίγματα (2) ή (4).

10.2 Άδειασμα του δοχείου

- Σβήστε τη σκούπα και αποσυνδέστε το φιν από την πρίζα.
- Ανοίξτε τις ασφάλειες του δοχείου.
- Αφαιρέστε το πάνω μέρος.
- Αδειάστε το δοχείο και απορρίψτε το περιεχόμενό του σύμφωνα με τους κανονισμούς.
- Αν υπάρχει φίλτροσακός μέσα στο δοχείο: Αφαιρέστε τον φίλτροσακό και απορρίψτε τον σύμφωνα με τους ισχύοντες κανονισμούς.
- Μετά από αναρρόφηση υγρών:
 - Αφήστε το κυλινδρικό φίλτρο ή το αφρώδες φίλτρο να στεγνώσει.
- Τοποθετήστε το πάνω μέρος.

11 Μεταφορά

11.1 Μεταφορά της σκούπας

- Σβήστε τη σκούπα και αποσυνδέστε το φιν από την πρίζα.
- Αδειάστε το δοχείο.

Μεταφορά στο χέρι

- Μεταφέρετε τη σκούπα υγρών/στερεών, πιάνοντας τη λαβή μεταφοράς με το ένα χέρι.

Σπρώξιμο

- Κρατήστε τη σκούπα υγρών/στερεών από τη λαβή μεταφοράς και σπρώξτε την.

Μεταφορά σε αυτοκίνητο

- Τοποθετήστε τη σκούπα σε όρθια θέση με τέτοιο τρόπο, ώστε να μην μπορεί να ανατραπεί ή να μετακινηθεί.

12 Φύλαξη

12.1 Φύλαξη της σκούπας

- Σβήστε τη σκούπα και αποσυνδέστε το φιν από την πρίζα.
- Φυλάσσετε τη σκούπα με τέτοιο τρόπο, ώστε να πληρούνται οι εξής προϋποθέσεις:
 - Η σκούπα βρίσκεται μακριά από τα παιδιά.

15 Αντιμετώπιση βλαβών

15.1 Αντιμετώπιση βλαβών στη σκούπα υγρών/στερεών

Βλάβη	Αιτία	Αντιμετώπιση
Η σκούπα δεν τίθεται σε λειτουργία όταν την ενεργοποιείτε.	Το φιν του καλωδίου τροφοδοσίας ή του κάλωδιου προέκτασης δεν έχει συνδεθεί.	► Συνδέστε το φιν του καλωδίου τροφοδοσίας.

- Η σκούπα είναι καθαρή και στεγνή.
- Η σκούπα βρίσκεται μέσα σε κλειστό χώρο.
- Ο χώρος φύλαξης είναι προστατευμένος από τον παγετό.

13 Καθάρισμα

13.1 Καθάρισμα σκούπας και παρελκομένων

- Σβήστε τη σκούπα και αποσυνδέστε το φιν από την πρίζα.
- Καθαρίστε τη σκούπα και τα παρελκόμενα με ένα υγρό πανί.
- Καθαρίστε τις σχισμές αερισμού με ένα πινέλο.

13.2 Καθάρισμα κυλινδρικού φίλτρου





- Σβήστε τη σκούπα και αποσυνδέστε το φιν από την πρίζα.
- Αφαιρέστε το κυλινδρικό φίλτρο.
- Απομακρύνετε τις πολλές ακαθαρσίες από την εξωτερική πλευρά του κυλινδρικού φίλτρου.
- Ξεπλύντε το κυλινδρικό φίλτρο κάτω από τρεχούμενο νερό.
- Αφήστε το κυλινδρικό φίλτρο να στεγνώσει στον αέρα.

14 Επισκευή

14.1 Επισκευή της σκούπας

Επισκευή της σκούπας και των παρελκομένων της δεν μπορεί να γίνει από τον χρήστη.

- Αν υπάρχει ζημιά στη σκούπα ή σε κάποιο παρελκόμενο, μη χρησιμοποιήσετε τη σκούπα ή το παρελκόμενο αλλά απευθυνθείτε στον πιστοποιημένο αντιπρόσωπο της STIHL.

Βλάβη	Αιτία	Αντιμετώπιση
Η σκούπα σβήνει κατά τη διάρκεια της λειτουργίας.	Έπεσε ο ασφαλειοδιακόπτης (ασφάλεια) ή ο διακόπτης διαρροής στον πίνακα διανομής ηλεκτρικού ρεύματος. Υπερφόρτωση ή βλάβη στο ηλεκτρικό κύκλωμα.	<ul style="list-style-type: none"> ▶ Εντοπίστε και εξαλείψτε την αιτία ενεργοποίησης της ασφάλειας. Επαναφέρετε τον ασφαλειοδιακόπτη (ασφάλεια) ή τον διακόπτη διαρροής. ▶ Κλείστε τους άλλους καταναλωτές που είναι συνδεδεμένοι στο ίδιο ηλεκτρικό κύκλωμα.
	Η πρίζα δεν προστατεύεται με επαρκή ασφάλεια.	▶ Συνδέστε το φως του καλωδίου τροφοδοσίας σε μια σωστά προστατευόμενη πρίζα,  16.1.
	Το καλώδιο προέκτασης δεν έχει τη σωστή διατομή.	▶ Χρησιμοποιήστε ένα καλώδιο προέκτασης με επαρκή διατομή,  16.2
	Το καλώδιο προέκτασης είναι πολύ μακρύ.	▶ Χρησιμοποιήστε ένα καλώδιο προέκτασης με κατάλληλο μήκος,  16.2
Πολύ μικρή ισχύς αναρρόφησης.	Το φως του καλωδίου τροφοδοσίας ή του καλωδίου προέκτασης αποσυνδέθηκε από την πρίζα.	▶ Συνδέστε το φως του καλωδίου τροφοδοσίας ή του καλωδίου προέκτασης στην πρίζα.
	Έπεσε ο ασφαλειοδιακόπτης (ασφάλεια) ή ο διακόπτης διαρροής στον πίνακα διανομής ηλεκτρικού ρεύματος. Υπερφόρτωση ή βλάβη στο ηλεκτρικό κύκλωμα.	<ul style="list-style-type: none"> ▶ Εντοπίστε και εξαλείψτε την αιτία ενεργοποίησης της ασφάλειας. Επαναφέρετε τον ασφαλειοδιακόπτη (ασφάλεια) ή τον διακόπτη διαρροής. ▶ Κλείστε τους άλλους καταναλωτές που είναι συνδεδεμένοι στο ίδιο ηλεκτρικό κύκλωμα.
	Η πρίζα δεν προστατεύεται με επαρκή ασφάλεια.	▶ Συνδέστε το φως του καλωδίου τροφοδοσίας σε μια σωστά προστατευόμενη πρίζα,  16.1.
	Ο φιλτράσκακος ή το δοχείο έχει γεμίσει.	▶ Αλλάξτε το φιλτράσκακο ή αδειάστε το δοχείο.
Βγαίνει υγρό από το στόμιο εξαγωγής της σκούπας.	Το κυλινδρικό φίλτρο είναι βρόμικο.	▶ Καθαρίστε ή αλλάξτε το κυλινδρικό φίλτρο.
	Το δοχείο έχει γεμίσει. Το φλοτέρ έχει ενεργοποιηθεί.	▶ Αδειάστε το δοχείο.
	Ο εύκαμπτος σωλήνας αναρρόφησης ή το παρελκόμενο έχει βουλώσει.	▶ Καθαρίστε τον εύκαμπτο σωλήνα αναρρόφησης ή το παρελκόμενο.
	Το δοχείο έχει γεμίσει και το φλοτέρ έχει μπλοκάρει.	<ul style="list-style-type: none"> ▶ Αδειάστε το δοχείο. ▶ Ελέγξτε το φλοτέρ.
	Αναρροφήθηκε αφρός.	▶ Μην χρησιμοποιήσετε τη σκούπα υγρών/στερεών. Ζητήστε από τον επίσημο αντιπρόσωπο της STIHL να την ελέγξει.

16 Τεχνικά χαρακτηριστικά

16.1 Σκούπα υγρών/στερεών STIHL SE 33

- Τάση δικτύου: βλέπε πινακίδα ισχύος
- Συχνότητα: βλέπε πινακίδα ισχύος
- Κατανάλωση ενέργειας (P) κατά IEC 60335-2-2: 1000 W
- Μέγιστη κατανάλωση ενέργειας (P_{max}) κατά IEC 60335-1: 1400 W

- Κλάση προστασίας II:
- Τύπος προστασίας: IPX4
- Μέγιστη παροχή αέρα: 3600 l/min
- Μέγιστη υποπίεση: 210 mbar
- Διαστάσεις
 - Μήκος: 340 mm
 - Πλάτος: 330 mm
 - Ύψος: 465 mm
- Διαστάσεις εύκαμπτου σωλήνα αναρρόφησης: \varnothing 37 mm (εσωτερικά) x 2 m

- Μέγιστη χωρητικότητα δοχείου (στεγνό): 12 l
- Βάρος με προσαρμοσμένα παρελκόμενα: 5,3 kg έως 5,5 kg

16.2 Καλώδια επέκτασης

Αν χρησιμοποιείτε καλώδιο επέκτασης (μπαλαντέζα), το καλώδιο αυτό πρέπει να έχει σύρμα γείωσης και οι αγωγοί πρέπει να έχουν την εξής ελάχιστη διατομή, ανάλογα με την τάση και το μήκος του καλωδίου επέκτασης:

Αν η ονομαστική τάση που αναγράφεται στην πινακίδα ισχύος είναι 220 V έως 240 V:

- Μήκος καλωδίου έως 20 m: AWG 15 / 1,5 mm²
- Μήκος καλωδίου 20 m έως 50 m: AWG 13 / 2,5 mm²

Αν η ονομαστική τάση που αναγράφεται στην πινακίδα ισχύος είναι 100 V έως 127 V:

- Μήκος καλωδίου έως 10 m: AWG 14 / 2,0 mm²
- Μήκος καλωδίου 10 m έως 30 m: AWG 12 / 3,5 mm²

16.3 REACH

REACH είναι το διακριτικό όνομα ενός κανονισμού των ΕΚ για την καταχώριση, την αξιολόγηση και την αδειοδότηση χημικών προϊόντων.

Για πληροφορίες σχετικά με την τήρηση του συστήματος REACH, συμβουλευθείτε την ιστοσελίδα www.stihl.com/reach.

17 Ανταλλακτικά και παρελκόμενα

17.1 Ανταλλακτικά και παρελκόμενα

STIHL Τα σύμβολα αυτά χαρακτηρίζουν τα γνήσια ανταλλακτικά και τα γνήσια παρελκόμενα της STIHL.

Η STIHL συνιστά να χρησιμοποιείτε γνήσια ανταλλακτικά και παρελκόμενα της STIHL.

Παρά τη συνεχή παρακολούθηση της αγοράς, η STIHL δεν είναι σε θέση να κρίνει την αξιοπιστία, την ασφάλεια και την καταλληλότητα ανταλλακτικών και παρελκόμενων από άλλους κατασκευαστές και συνεπώς δεν μπορεί να εγγυηθεί για τη χρήση τους.

Τα γνήσια ανταλλακτικά και παρελκόμενα STIHL είναι διαθέσιμα στον πιστοποιημένο αντιπρόσωπο της STIHL.

18 Απόρριψη

18.1 Απόρριψη της σκούπας υγρών/στερεών

Για πληροφορίες σχετικά με την απόρριψη μπορείτε να απευθυνθείτε στις αρμόδιες τοπικές αρχές ή σε πιστοποιημένο αντιπρόσωπο της STIHL.

Τυχόν ακατάλληλη απόρριψη μπορεί να προκαλέσει βλάβες στην υγεία και να επιβαρύνει το περιβάλλον.

- ▶ Μεταφέρετε ή παραδώστε τα προϊόντα STIHL, συμπεριλαμβανομένης της συσκευασίας, σε κατάλληλο σημείο συλλογής για ανακύκλωση σύμφωνα με τους τοπικούς κανονισμούς.
- ▶ Δεν επιτρέπεται η απόρριψη μαζί με τα οικιακά απορρίμματα.

19 Πληροφορίες προϊόντος

19.1 Σκούπα υγρών/στερεών STIHL SE 33

ANDREAS STIHL AG & Co. KG
Badstraße 115
D-71336 Waiblingen

Γερμανία

- Είδος: Σκούπα υγρών/στερεών
- Κατασκευαστής: STIHL
- Τύπος: SE 33
- Κωδικός σειράς: SE01

Ο τεχνικός φάκελος φυλάσσεται στο τμήμα Produktzulassung της ANDREAS STIHL AG & Co. KG.

Το έτος κατασκευής, η χώρα κατασκευής και ο αριθμός συσκευής αναγράφονται πάνω στη σκούπα υγρών/στερεών.

Sadržaj

1	Predgovor.....	30
2	Informacije uz ovo uputstvo za upotrebu..	30
3	Pregled.....	31
4	Sigurnosne napomene.....	32
5	Priprema za upotrebu usisivača za mokro/suvo usisavanje.....	36
6	Sklapanje usisivača za mokro/suvo usisavanje.....	36
7	Uključivanje i isključivanje usisivača za mokro/suvo usisavanje.....	37
8	Provera usisivača za mokro/suvo usisavanje.....	37

9	Rad s usisivačem za mokro/suvo usisavanje.....	37
10	Posle rada.....	39
11	Transportovanje.....	39
12	Čuvanje.....	39
13	Čišćenje.....	39
14	Popravljanje.....	40
15	Otklanjanje smetnji.....	40
16	Tehnički podaci.....	41
17	Rezervni delovi i pribor.....	41
18	Zbrinjavanje.....	41
19	Informacije o proizvodu.....	41

1 Predgovor

Dragi korisniče,

raduje nas što ste se odlučili za STIHL. Naši proizvodi su koncipirani i izrađeni vrhunskim kvalitetom prema potrebama naših korisnika. Tako nastaju proizvodi visoke pouzdanosti takođe i pri ekstremnim opterećenjima.

STIHL garantuje vrhunski kvalitet takođe i prilikom servisiranja. Naša specijalizovana trgovinska mreža nudi stručne savete i uputstva, kao i obimnu tehničku podršku.

STIHL se izričito zalaže za održiv i odgovoran odnos prema prirodi. Ovo uputstvo za upotrebu ima za svrhu da Vam pomogne u korišćenju proizvoda STIHL na siguran i ekološki način u toku dugog radnog veka.

Hvala Vam na poverenju; želimo Vam puno zadovoljstva uz Vaš proizvod STIHL.



Dr. Nikolas Stihl

VAŽNO! PRE UPOTREBE PROČITATI I SAČUVATI ZA KASNIJU UPOTREBU.

2 Informacije uz ovo uputstvo za upotrebu

2.1 Važeći dokumenti

Na snazi su lokalni bezbednosni propisi.

2.2 Oznake upozorenja u tekstu

OPASNOST

- Napomena ukazuje na opasnosti koje dovode do teških povreda ili smrti.
 - ▶ Navedene mere mogu da spreče teške povrede ili smrt.

UPOZORENJE

- Napomena ukazuje na opasnosti koje **mogu** dovesti do teških povreda ili smrti.
 - ▶ Navedene mere mogu da spreče teške povrede ili smrt.

UPUTSTVO

- Napomena ukazuje na opasnosti koje mogu dovesti do materijalnih šteta.
 - ▶ Navedene mere mogu da spreče materijalne štete.

2.3 Simboli u tekstu



Ovaj simbol ukazuje na poglavlje u ovom uputstvu za upotrebu.

3 Pregled

3.1 Usisivač za mokro/suvo usisavanje

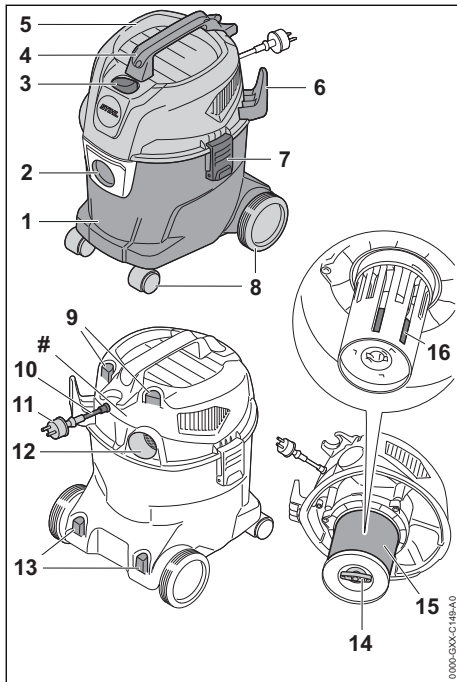

- 1 Rezervoar**
Rezervoar skuplja usisanu prašinu, nečistoću i usisanu tečnost.
- 2 Usisni priključak**
Usisni priključak služi za priključivanje usisnog creva na rezervoar.
- 3 Preklopni prekidač**
Preklopni prekidač služi za uključivanje i isključivanje usisivača za mokro/suvo usisavanje.
- 4 Transportni držač**
Transportni držač služi za nošenje i kretanje usisivača za mokro/suvo usisavanje.
- 5 Gornji deo**
Gornji deo sadrži elektromotor, filter i plovak.
- 6 Držač**
Držač služi za čuvanje priključnog kablja.
- 7 Zatvarač**
Zatvarač spaja gornji deo i rezervoar.

- 8 Prednji / zadnji točkovi**
Prednji / zadnji točkovi služe za kretanje i transportovanje usisivača za mokro/suvo usisavanje.
- 9 Držači**
Držači služe za čuvanje mlaznica.
- 10 Priključni kabl**
Priključni kabl povezuje usisivač za mokro/suvo usisavanje sa mrežnim utikačem.
- 11 Mrežni utikač**
Mrežni utikač povezuje priključni kabl sa utičnicom.
- 12 Izduvni otvor**
Izduvni otvor služi za priključenje usisnog creva u režimu duvanja.
- 13 Držači**
Držači služe za čuvanje usisnih cevi.
- 14 Krilasti zavrtnj**
Krilasti zavrtnj zaključava poklopac na patronskom filteru.
- 15 Patronska filter**
Patronska filter filtrira prašinu i nečistoću iz usisnog vazduha.
- 16 Plovak**
Plovak smanjuje usisnu snagu usisivača za mokro/suvo usisavanje kada je rezervoar u potpunosti napunjen tečnošću.

Nazivna pločica sa brojem mašine

3.2 Isporučeni pribor

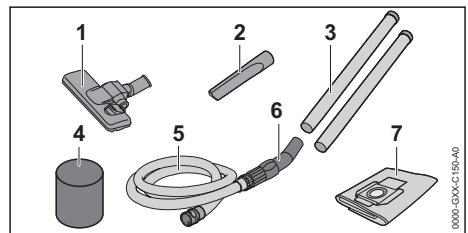

- 1 Podna mlaznica**
Podna mlaznica služi za usisavanje na glatkim podovima i tepisima.
- 2 Mlaznica za fuge**
Mlaznica za fuge služi za usisavanje na teško dostupnim mestima.
- 3 Usisna cev**
Usisna cev vodi usisanu prašinu, nečistoću i usisanu tečnost do usisnog creva.

4 Sunderasti filter

Sunderasti filter se koristi pri dužem mokrom usisavanju.

5 Usisno crevo

Usisno crevo vodi usisanu prašinu, nečistoću i usisanu tečnost do rezervoara.

6 Prihvat

Prihvat služi za držanje i vođenje usisnog creva.

7 Filterska vreća

Filterska vreća skuplja usisanu prašinu i nečistoću i služi za zbrinjavanje uz minimalno prašine. Filterska vreća drži prašinu i nečistoću dalje od patronskog filtera.

3.3 Simboli

Simboli mogu da se nalaze na usisivaču za mokro/suvo usisavanje i označavaju sledeće:



U ovom položaju preklopnog prekidača isključen je usisivač za mokro/suvo usisavanje.



U ovom položaju preklopnog prekidača uključen je usisivač za mokro/suvo usisavanje.



Podna mlaznica je u ovom položaju podešena za usisavanje na glatkim podovima.



Podna mlaznica je u ovom položaju podešena za usisavanje tepiha.



Zaštitna klasa 2, dvostruka izolacija.



Ne bacajte proizvod u kućno smeće.

4 Sigurnosne napomene**4.1 Simboli upozorenja**

Simboli upozorenja na usisivaču za mokro/suvo usisavanje označavaju sledeće:



Pridržavajte se bezbednosnih napomena i navedenih mera.



Pročitajte, razumite i sačuvajte uputstvo za upotrebu.



Ako je oštećen priključni kabl ili produžni kabl: Izvucite mrežni utikač iz utičnice.



Zaštite usisivač za mokro/suvo usisavanje od kiše i vlage.

4.2 Namenska upotreba

Usisivač za mokro/suvo usisavanje STIHL SE 33 služi za sledeće primene:

- Usisavanje prašine, nečistoće, opiljaka, peska i sličnih materijala
- Usisavanje tečnosti
- Izduvavanje malog kamenja i lišća

Usisivač za mokro/suvo usisavanje nije podesan za komercijalnu upotrebu.

Usisivač za mokro/suvo usisavanje STIHL SE 33 ne služi za sledeće primene:

- Usisavanje azbesta
- Usisavanje prašine zagađene bacilima i buđi
- Usisavanje užarenih čestica, vrelog pepela, tinjajućih cigareta i sličnih materijala
- Usisavanje prašine od magnezijuma i aluminijuma, prašine koja sadrži olovo i sličnih materijala
- Usisavanje benzina, razređivača, rastvarača i sličnih materijala
- Usisavanje kiselina, alkalnih rastvora, baza i sličnih materijala
- Usisavanje masnih tečnosti
- Usisavanje slane vode
- Primena kao pumpa za vodu

▲ UPOZORENJE

- Nenamenska upotreba usisivača za mokro/suvo usisavanje može da dovede do teških povreda ili smrti i moguća je materijalna šteta.
 - ▶ Usisivač za mokro/suvo usisavanje koristite onako, kako je opisano u ovom uputstvu za upotrebu.

4.3 Uslovi za korisnike**▲ UPOZORENJE**

- Neupućeni korisnici ne mogu da prepoznaju niti da procene opasnosti od usisivača za mokro/suvo usisavanje. Korisnik ili druge osobe mogu biti teško povređeni ili usmrćeni.
 - ▶ Pročitajte, razumite i sačuvajte uputstvo za upotrebu.
- ▶ Ukoliko usisivač za mokro/suvo usisavanje dajete drugoj osobi: Priložite i uputstvo za upotrebu.
- ▶ Uverite se da korisnik ispunjava sledeće uslove:
 - Korisnik je odmoran.



- Korisnik je telesno, senzorički i duševno sposoban da opslužuje usisivač za mokro/suvo usisavanje i da ga koristi.
- Korisnik može da prepozna i proceni opasnosti od usisivača za mokro/suvo usisavanje.
- Korisnik je punoletan ili se korisnik obučava u struci pod nadzorom i u skladu sa nacionalnim propisima.
- Korisnik je dobio uputstvo od specijalizovanog prodavca STIHL ili od stručnog lica pre nego što je prvi put koristio usisivač za mokro/suvo usisavanje.
 - Korisnik nije pod uticajem alkohola, lekova ili droga.
- ▶ U slučaju nedoumice: Obratite se specijalizovanom prodavcu STIHL.

4.4 Odeća i oprema

▲ UPOZORENJE

- U toku rada duga kosa može da bude uvučena u usisivač za mokro/suvo usisavanje. Korisnik može da bude teško povređen.
 - ▶ Dugu kosu uvežite i osigurajte tako, da se nalazi iznad ramena.
- U toku rada može da se podigne prašina. Udisanje prašine može da šteti zdravlju i da izazove alergijske reakcije.
 - ▶ Ako se podigne prašina: Nosite masku za zaštitu od prašine.
- Nepodesna odeća može da bude zahvaćena usisivačem za mokro/suvo usisavanje. Korisnici bez podesne odeće mogu biti teško povređeni.
 - ▶ Nosite pripijenu odeću.
 - ▶ Šalove ili nakit skinite.
- Korisnik koji nosi nepodesnu obuću može da se oklizne. Korisnik može da bude povređen.
 - ▶ Nosite čvrstu, zatvorenu obuću sa hrapavim đonom.

- U toku rada u režimu duvanja predmeti mogu biti odbačeni velikom brzinom. Korisnik može da bude povređen.
 - ▶ U slučaju odbacivanja predmeta: Nosite pripijene zaštitne naočare. Podesne zaštitne naočare su ispitane prema standardu EN 166 ili prema nacionalnim propisima i na tržištu su dostupne pod odgovarajućom oznakom.

4.5 Radni prostor i sredina

▲ UPOZORENJE

- Neovlašćene osobe, deca i životinje ne mogu prepoznati i proceniti opasnosti od usisivača za mokro/suvo usisavanje. Neovlašćene osobe, deca i životinje mogu biti teško povređene.
 - ▶ Neovlašćene osobe, decu i životinje držite dalje od radne oblasti.
 - ▶ Usisivač za mokro/suvo usisavanje ne ostavljajte bez nadzora.
 - ▶ Uverite se da deca ne mogu da se igraju usisivačem za mokro/suvo usisavanje.
- Usisivač za mokro/suvo usisavanje nije vodootporan. Ako se radi na kiši ili u vlažnoj sredini, moguće je da dođe do strujnog udara. Korisnik može da bude teško povređen ili usmrćen, a usisivač za mokro/suvo usisavanje oštećen.
 - ▶ Nemojte raditi na kiši i u vlažnoj sredini.
- Električne komponente usisivača za mokro/suvo usisavanje mogu da stvore varničenje. U lako zapaljivoj ili eksplozivnoj sredini, varničenje može da izazove požare i eksplozije. Osobe mogu biti teško povređene ili usmrćene i moguća je materijalna šteta.
 - ▶ Nemojte raditi u lako zapaljivoj niti u eksplozivnoj sredini.
- Udisanje izduvnog vazduha može da šteti zdravlju i da izazove alergijske reakcije.
 - ▶ Obezbedite adekvatnu ventilaciju.
 - ▶ Pridržavajte se lokalnih propisa o ventilaciji prostora i brzini izmene vazduha.

4.6 Stanje za bezbednu upotrebu

Usisivač za mokro/suvo usisavanje je u stanju za bezbednu upotrebu ukoliko su ispunjeni sledeći uslovi:

- Usisivač za mokro/suvo usisavanje je neoštećen.
- Priključni kabl, produžni kabl i njihovi mrežni utikači su neoštećeni.
- Usisivač za mokro/suvo usisavanje je čist i suv.
- Komandni elementi funkcionišu i nisu izmenjeni.
- Patronska filter je namešten i neoštećen.
- Ako se usisava tečnost: Plovak je lako pokretan.
- Na ovaj usisivač za mokro/suvo usisavanje je montiran originalni pribor STIHL.
- Pribor je ispravno montiran.

▲ UPOZORENJE

- U nebezbednom stanju komponente ne mogu da funkcionišu ispravno i sigurnosni mehanizmi mogu da budu van funkcije. Osobe mogu biti teško povređene ili usmrćene.
 - ▶ Radite s neoštećenim usisivačem za mokro/suvo usisavanje.
 - ▶ Radite s neoštećenim priključnim i produžnim kablom i s neoštećenim mrežnim utikačem.
 - ▶ Ako je usisivač za mokro/suvo usisavanje prijav ili mokar: Usisivač za mokro/suvo usisavanje očistite i osušite.
 - ▶ Ne vršite izmene na usisivaču za mokro/suvo usisavanje.
 - ▶ Ako komandni elementi ne funkcionišu: Nemojte raditi s usisivačem za mokro/suvo usisavanje.
 - ▶ Radite s ugrađenim i neoštećenim filterom.
 - ▶ Montirajte originalni pribor STIHL za ovaj usisivač za mokro/suvo usisavanje.
 - ▶ Pribor montirajte onako, kako je opisano u ovom uputstvu za upotrebu ili u uputstvu za upotrebu pribora.
 - ▶ Pohabane ili oštećene pločice sa uputstvima zamenite.
 - ▶ Nemojte stavljati predmete u otvore usisivača za mokro/suvo usisavanje.

4.7 Rad

▲ UPOZORENJE

- U određenim situacijama korisnik ne može da radi koncentrisano. Korisnik može da se saplete, padne i teško povredi.
 - ▶ Radite mirno i promišljeno.

- ▶ Kod loših svetlosnih uslova i vidljivosti: Nemojte raditi s usisivačem za mokro/suvo usisavanje.
- ▶ Usisivač za mokro/suvo usisavanje opslužite sami.
- ▶ Pazite na prepreke.
- ▶ Radite stojeći na tlu i pazeći na ravnotežu.
- ▶ Ako se javi simptomi umora: Napravite pauzu u radu.
- Kod promena u radu ili neobičnog ponašanja usisivača za mokro/suvo usisavanje, moguće je da usisivač za mokro/suvo usisavanje nije bezbedan za upotrebu. Osobe mogu biti teško povređene i moguće su materijalne štete.
 - ▶ Završite s radom, izvucite iz utičnice mrežni utikač priključnog kabla i obratite se specijalizovanom prodavcu STIHL.
 - ▶ Usisivač za mokro/suvo usisavanje koristite u stojećem položaju.
 - ▶ Nemojte pokrivati usisivač za mokro/suvo usisavanje i pobrinite se za dovoljnu razmenu vazduha za hlađenje.
- Kada se usisava tečnost, može da se stvori pena. Pena ne može da aktivira plovak i može da bude usisana u motor. Usisivač za mokro/suvo usisavanje može da se ošteti.
 - ▶ Ako izlazi pena: Završite s radom, izvucite iz utičnice mrežni utikač priključnog kabla i obratite se specijalizovanom prodavcu STIHL.

4.8 Električno priključenje

Dodir sa komponentama pod naponom može da se javi iz sledećih razloga:

- Oštećen priključni kabl ili produžni kabl.
- Oštećen mrežni utikač priključnog kabla ili produžnog kabla.
- Utičnica nije ispravno instalirana.



▲ OPASNOST

- Dodir sa komponentama pod naponom može da dovede do strujnog udara. Korisnik može da bude teško povređen ili usmrćen.
 - ▶ Uverite se da su priključni kabl, produžni kabl i njihovi mrežni utikači neoštećeni.



Ako je oštećen priključni kabl ili produžni kabl:

- ▶ Ne dodirujte oštećeno mesto.
- ▶ Izvucite mrežni utikač iz utičnice.
- ▶ Priključni kabl, produžni kabl i njihove mrežne utikače dodirujte suvim rukama.
- ▶ Mrežni utikač priključnog kabla ili produžnog kabla priključujte na propisno instaliranu i osiguranu utičnicu.

- Oštećen ili nepodesan produžni kabl može da izazove strujni udar. Osobe mogu biti teško povređene ili usmrćene.
 - ▶ Koristite produžni kabl sa ispravnim poprečnim presekom vodova,  16.2.
 - ▶ Koristite produžni kabl koji je otporan na prskanje vodom i koji je dozvoljen za upotrebu na otvorenom.
 - ▶ Koristite produžni kabl sa istim karakteristikama kao priključni kabl usisivača za mokro/suvo usisavanje,  16.2.

UPOZORENJE

- U toku rada, pogrešan napon u mreži ili pogrešna frekvencija mogu da dovedu do nadnapona u usisivaču za mokro/suvo usisavanje. Usisivač za mokro/suvo usisavanje može da se ošteti.
 - ▶ Uverite se da se napon u mreži i frekvencija poklapaju sa podacima na nazivnoj pločici usisivača za mokro/suvo usisavanje.
- Ako se na višestruku utičnicu priključi više električnih uređaja, moguće je preopterećenje električnih komponenata u toku rada. Električne komponente mogu da se zagreju i da izazovu požar. Osobe mogu biti teško povređene ili usmrćene i moguće su materijalne štete.
 - ▶ Usisivač za mokro/suvo usisavanje priključujte pojedinačno na jednu utičnicu.
 - ▶ Usisivač za mokro/suvo usisavanje ne priključujte na višestruke utičnice.
- Pogrešno postavljeni priključni kabl i produžni kabl mogu da budu oštećeni i osobe mogu da se sapletu o njih. Osobe mogu da se povrede, a priključni kabl ošteti.
 - ▶ Priključni kabl i produžni kabl postavite i označite tako da osobe ne mogu da se sapletu.
 - ▶ Priključni kabl i produžni kabl postavite tako da ne budu zategnuti i da se ne upletu.
 - ▶ Priključni kabl i produžni kabl postavite tako da ne budu oštećeni, prelomljeni ili pritisnuti i da se ne trljaju.
 - ▶ Priključni kabl i produžni kabl zaštitite od toplote, ulja i hemikalija.
 - ▶ Priključni kabl i produžni kabl položite na suhu podlogu.
- Produžni kabl se zagreva u toku rada. Nakupljena toplota može da izazove požar.
 - ▶ Ako se koristi kotur sa produžnim kablom: Odmotajte do kraja kotur sa produžnim kablom.

4.9 Transportovanje

UPOZORENJE

- Usisivač za mokro/suvo usisavanje može da se prevrne ili pokrene u toku transportovanja. Osobe mogu biti povređene i moguće su materijalne štete.
 - ▶ Mrežni utikač usisivača za mokro/suvo usisavanje izvucite iz utičnice.
 - ▶ Ispraznite rezervoar i propisno zbrinite sadržaj.
 - ▶ Usisivač za mokro/suvo usisavanje transportujte u stojećem položaju.
 - ▶ Usisivač za mokro/suvo usisavanje obezbedite od prevrtanja i pokretanja steznim remenima, kaiševima ili mrežom.

4.10 Čuvanje

UPOZORENJE

- Deca ne mogu prepoznati i proceniti opasnosti od usisivača za mokro/suvo usisavanje. Deca mogu biti teško povređena.
 - ▶ Mrežni utikač usisivača za mokro/suvo usisavanje izvucite iz utičnice.
 - ▶ Usisivač za mokro/suvo usisavanje čuvajte van domašaja dece.
- Električni kontakti na usisivaču za mokro/suvo usisavanje i metalne komponente mogu da korodiraju usled vlage. Usisivač za mokro/suvo usisavanje može da se ošteti.
 - ▶ Usisivač za mokro/suvo usisavanje čuvajte na čistom i suvom.

4.11 Čišćenje, održavanje i popravljanje

UPOZORENJE





- Ako je u toku čišćenja, održavanja ili popravke mrežni utikač priključen na utičnicu, moguće je nenamerno uključivanje usisivača za mokro/suvo usisavanje. Osobe mogu biti teško povređene i moguće su materijalne štete.
 - ▶ Mrežni utikač usisivača za mokro/suvo usisavanje izvucite iz utičnice.
- Agresivna sredstva za čišćenje, čišćenje vodenim mlazom ili šiljati predmeti mogu da oštete usisivač za mokro/suvo usisavanje. Ako se usisivač za mokro/suvo usisavanje ne čisti pravilno, komponente mogu da ne funkcionišu ispravno i sigurnosni mehanizmi mogu da budu van funkcije. Osobe mogu biti teško povređene.

- Ukoliko se usisivač za mokro/suvo usisavanje čisti vazduhom pod pritiskom, moguće je podizanje i udisanje prašine opasne po zdravlje. Udisanje prašine može da šteti zdravlju i da izazove alergijske reakcije.
 - ▶ Usisivač za mokro/suvo usisavanje čistite onako, kako je opisano u ovom uputstvu za upotrebu.
- Ako se usisivač za mokro/suvo usisavanje ne održava ili popravlja pravilno, komponente mogu da ne funkcionišu ispravno i sigurnosni mehanizmi mogu da budu van funkcije. Osobe mogu biti teško povređene ili usmrćene.
 - ▶ Usisivač za mokro/suvo usisavanje ne održavajte i ne popravljajte sami.
 - ▶ Ako je neispravan ili oštećen priključni kabl: Priključni kabl treba da zameni specijalizovani prodavac STIHL.
 - ▶ Ako je neophodno održavanje ili popravka usisivača za mokro/suvo usisavanje: Obratite se specijalizovanom prodavcu STIHL.

5 Priprema za upotrebu usisivača za mokro/suvo usisavanje

5.1 Priprema za upotrebu usisivača za mokro/suvo usisavanje

Pre svakog početka rada morate sprovesti sledeće korake:

- ▶ Uverite se da se usisivač za mokro/suvo usisavanje i priključni kabl nalaze u stanju za bezbednu upotrebu,  4.6.
- ▶ Očistite usisivač za mokro/suvo usisavanje,  13.
- ▶ Montirajte usisno crevo,  6.2.1.
- ▶ Proverite patronski filter,  8.
- ▶ Ako se koristi pribor: Pribor montirajte,  6.3.
- ▶ Mrežni utikač usisivača za mokro/suvo usisavanje priključite na lako pristupačnu utičnicu.
- ▶ Ako ne možete sprovesti ove radnje: Nemojte koristiti usisivač za mokro/suvo usisavanje i obratite se specijalizovanom prodavcu STIHL.

6 Sklapanje usisivača za mokro/suvo usisavanje

6.1 Sklapanje usisivača za mokro/suvo usisavanje

Isporučeni pribor se nalazi u kartonskoj ambalaži i u rezervoaru.

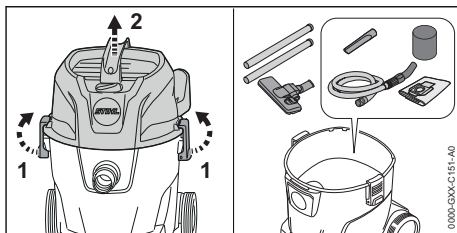

- ▶ Zatvarače rezervoara (1) odbravite.
- ▶ Skinite gornji deo (2).
- ▶ Izvadite pribor.
- ▶ Namestite gornji deo (2).
- ▶ Zatvarače rezervoara (1) zavravite.

Montaža prednjih / zadnjih točkova

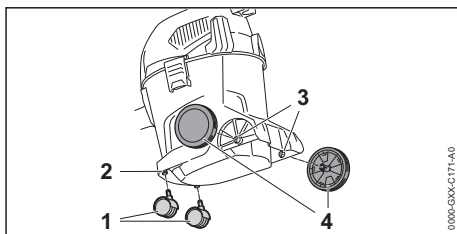

- ▶ Prednje točkove (1) pritisnite u priхват (2) do graničnika.
- ▶ Zadnje točkove (4) pritisnite rotirajućem pokretom u prihvat (3). Zadnji točkovi se čujno zavravljaju.

6.2 Montaža i demontaža usisnog creva

6.2.1 Montaža usisnog creva

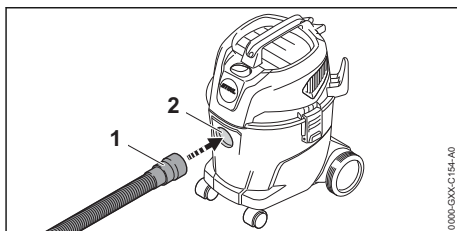

- ▶ Naglavak (1) pritisnite u usisni priključak (2) i okrećite sve dok nalegne.

6.2.2 Demontaža usisnog creva

- ▶ Naglavak izvucite iz usisnog priključka.

6.3 Montaža pribora

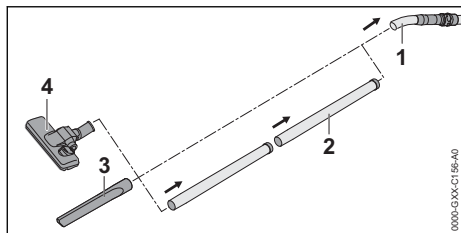

- ▶ Usisnu cev (2), mlaznicu za fuge (3) ili podnu mlaznicu (4) stavite na usisno crevo (1).

7 Uključivanje i isključivanje usisivača za mokro/suvo usisavanje

7.1 Uključivanje usisivača za mokro/suvo usisavanje

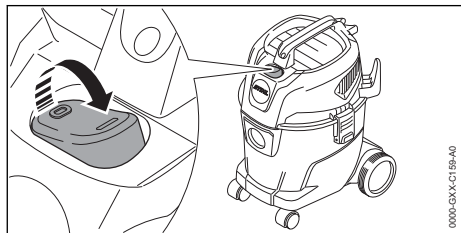

- ▶ Preklopni prekidač stavite u položaj I.

7.2 Isključivanje usisivača za mokro/suvo usisavanje

- ▶ Preklopni prekidač stavite u položaj 0.

8 Provera usisivača za mokro/suvo usisavanje

8.1 Provera patronskog filtera

- ▶ Zatvarače rezervoara odbravite i skinite gornji deo.

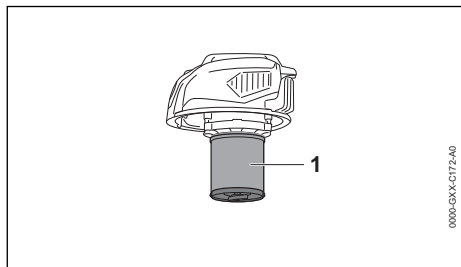

- ▶ Ako je patronski filter (1) zaprljan: Patronski filter očistite.
- ▶ Ako je patronski filter (1) oštećen: Patronski filter zamenite.

9 Rad s usisivačem za mokro/suvo usisavanje

9.1 Usisavanje prašine i nečistoće

Usisavanje prašine i nečistoće

Ako se usisava normalna prašina i nečistoća: Zajedno s patronskim filterom može da se koristi filterska vreća.

- ▶ Uključite usisivač za mokro/suvo usisavanje.
- ▶ Usisno crevo držite jednom rukom i usisavajte ili direktno, ili s montiranim priborom.

Usisavanje suve i fine prašine

Ako se usisava suva ili fina prašina: Dodatno uz patronski filter postavite filtersku vreću.

- ▶ Usisivač za mokro/suvo usisavanje isključite i mrežni utikač izvucite iz utičnice.
- ▶ Zatvarače rezervoara odbravite.
- ▶ Skinite gornji deo.

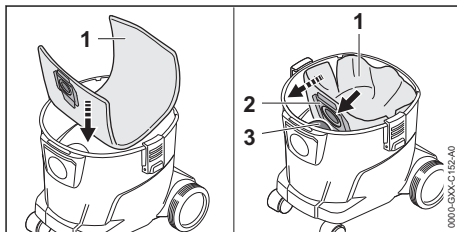

- ▶ Filtersku vreću (1) stavite u rezervoar.
- ▶ Naglavak (2) navucite na usisni priključak (3).
- ▶ Filtersku vreću (1) razmotajte u rezervoaru.
- ▶ Namestite gornji deo i završite zatvarače rezervoara.
- ▶ Uključite usisivač za mokro/suvo usisavanje.
- ▶ Usisno crevo držite jednom rukom i usisavajte ili direktno, ili s montiranim priborom.

Usisavanje blago vlažne prljavštine

Ako se usisava blago vlažna prašina: Izvadite filtersku vreću i koristite samo patronski filter.

- ▶ Usisivač za mokro/suvo usisavanje isključite i mrežni utikač izvucite iz utičnice.
- ▶ Zatvarače rezervoara odbravite.
- ▶ Skinite gornji deo.
- ▶ Namestite rezervoar.

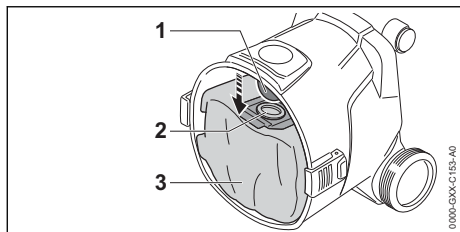

- ▶ Naglavak (2) izvucite iz usisnog priključka (1).
- ▶ Filtersku vreću (3) izvadite iz rezervoara.
- ▶ Filtersku vreću (3) zbrinite propisno i bezbedno po okolinu.
- ▶ Namestite gornji deo i zavravite zatvarače rezervoara.
- ▶ Uključite usisivač za mokro/suvo usisavanje.
- ▶ Usisno crevo držite jednom rukom i usisavajte ili direktno, ili s montiranim priborom.

9.2 Usisavanje tečnosti

Ako se usisava uglavnom tečnost: Sunderasti filter povucite preko kućišta motora.

- ▶ Usisivač za mokro/suvo usisavanje isključite i mrežni utikač izvucite iz utičnice.
- ▶ Zatvarače rezervoara odbravite.
- ▶ Gornji deo skinite i okrenite.
- ▶ Izvadite filtersku vreću.

Vađenje patronskog filtera

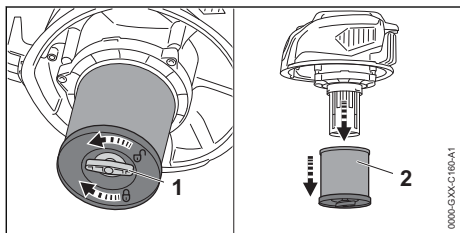

- ▶ Krilasti zavrtanj (1) okrenite na levo.
- ▶ Izvadite patronski filter (2).

Provera plovka

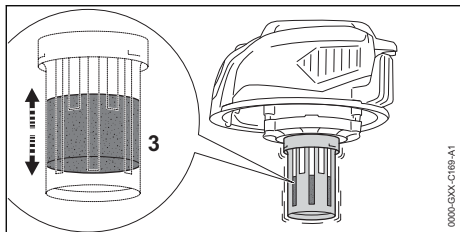

- ▶ Pokrećite gornji deo levo-desno. Plovak (3) se kreće.

- ▶ Ako se plovak (3) ne kreće: Plovak (3) očistite mekom četkicom.
- ▶ Ako se plovak (3) i dalje ne kreće: Nemojte koristiti usisivač za mokro/suvo usisavanje i obratite se specijalizovanom prodavcu STIHL. Smetnja je u plovku (3).

Navlačenje sunderastog filtera

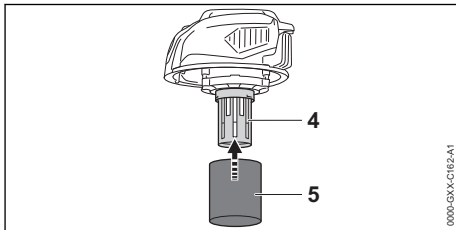

- ▶ Sunderasti filter (5) povucite preko kućišta motora (4).
- ▶ Namestite gornji deo i zavravite zatvarače rezervoara.
- ▶ Uključite usisivač za mokro/suvo usisavanje.
- ▶ Usisno crevo držite jednom rukom i usisavajte ili direktno, ili s montiranim priborom.
- ▶ U slučaju osetnog pada usisne moći: Usisivač za mokro/suvo usisavanje isključite, mrežni utikač izvucite iz utičnice i rezervoar ispraznite.

9.3 Rad s podnom mlaznicom

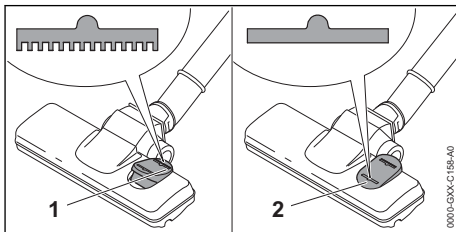

- ▶ Ako se čiste tepisi: Preklapni prekidač na podnoj mlaznici stavite u položaj (1).
- ▶ Ako se čiste glatki podovi: Preklapni prekidač na podnoj mlaznici stavite u položaj (2).

9.4 Duvanje

Usisivač za mokro/suvo usisavanje takođe može da se koristi za duvanje prašine i nečistoće na teško dostupnim mestima.

- ▶ Usisno crevo izvadite iz usisnog priključka.

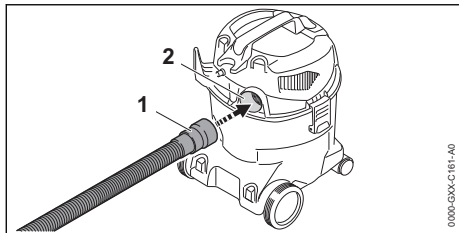

- ▶ Usisno crevo (1) umetnite u izduvni otvor (2).
- ▶ Uključite usisivač za mokro/suvo usisavanje.
- ▶ Usisno crevo držite jednom rukom i duvajte ili direktno, ili s montiranim priborom.

10 Posle rada

10.1 Posle rada

- ▶ Usisivač za mokro/suvo usisavanje isključite i mrežni utikač izvucite iz utičnice.
- ▶ Rezervoar ispraznite.
- ▶ Pribor demontirajte i očistite.
- ▶ Očistite usisivač za mokro/suvo usisavanje.

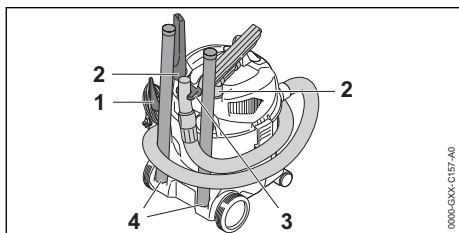

- ▶ Priključni kabl namotajte i zakačite na držač (1).
- ▶ Usisno crevo zamotajte oko usisivača i pričvrstite držačem (3).
- ▶ Pribor pričvrstite držačima (2) ili držačima (4).

10.2 Pražnjenje rezervoara

- ▶ Usisivač za mokro/suvo usisavanje isključite i mrežni utikač izvucite iz utičnice.
- ▶ Zatvarače rezervoara odbravite.
- ▶ Skinite gornji deo.
- ▶ Ispraznite rezervoar i propisno zbrinite sadržaj.
- ▶ Ako je u rezervoaru postavljena filterska vreća: Filtersku vreću izvadite i propisno zbrinite.
- ▶ Ako se usisavaju tečnosti:
 - ▶ Sačekajte da se osuši patronski filter ili sunđerasti filter.
- ▶ Namestite gornji deo.

11 Transportovanje

11.1 Transportovanje usisivača za mokro/suvo usisavanje

- ▶ Usisivač za mokro/suvo usisavanje isključite i mrežni utikač izvucite iz utičnice.
- ▶ Rezervoar ispraznite.

Nošenje usisivača za mokro/suvo usisavanje

- ▶ Usisivač za mokro/suvo usisavanje nosite jednom rukom na transportnom držaču.

Guranje usisivača za mokro/suvo usisavanje

- ▶ Usisivač za mokro/suvo usisavanje držite i gurajte držeći transportni držač.

Transport usisivača za mokro/suvo usisavanje vozilom

- ▶ Usisivač za mokro/suvo usisavanje u stojećem položaju obezbedite tako, da usisivač za mokro/suvo usisavanje ne može da se prevrne ili pokrene.

12 Čuvanje

12.1 Čuvanje usisivača za mokro/suvo usisavanje

- ▶ Usisivač za mokro/suvo usisavanje isključite i mrežni utikač izvucite iz utičnice.
- ▶ Usisivač za mokro/suvo usisavanje čuvajte tako da budu ispunjeni sledeći uslovi:
 - Usisivač za mokro/suvo usisavanje je van domašaja dece.
 - Usisivač za mokro/suvo usisavanje je čist i suv.
 - Usisivač za mokro/suvo usisavanje je u zatvorenom prostoru.
 - Usisivač za mokro/suvo usisavanje je u temperaturnom opsegu iznad 0 °C.

13 Čišćenje

13.1 Čišćenje usisivača za mokro/suvo usisavanje i pribora

- ▶ Usisivač za mokro/suvo usisavanje isključite i mrežni utikač izvucite iz utičnice.
- ▶ Usisivač za mokro/suvo usisavanje i pribor očistite vlažnom krpom.
- ▶ Otvore za hlađenje očistite četkicom.

13.2 Čišćenje patronskog filtera

- ▶ Usisivač za mokro/suvo usisavanje isključite i mrežni utikač izvucite iz utičnice.
- ▶ Izvadite patronski filter.
- ▶ Odstranite grubu nečistoću na spoljnoj strani patronskog filtera.
- ▶ Patronski filter isperite tekućom vodom.

► Patronski filter osušite na vazduhu.

mokro/suvo usisavanje ili pribor i obratite se specijalizovanom prodavcu STIHL.

14 Popravljanje





14.1 Popravka usisivača za mokro/suvo usisavanje

Korisnik ne može sam da popravlja usisivač za mokro/suvo usisavanje i pribor.

► Ako su usisivač za mokro/suvo usisavanje ili pribor oštećeni: Nemojte koristiti usisivač za

15 Otklanjanje smetnji

15.1 Uklanjanje smetnji kod usisivača za mokro/suvo usisavanje

Smetnja	Uzrok	Rešenje
Usisivač za mokro/suvo usisavanje ne radi kada se uključi.	Utikač priključnog kabla ili produžnog kabla nije priključen.	► Utikač priključnog kabla priključite.
	Strujna zaštitna sklopka (osigurač) ili FI sklopka je okinula. Strujno kolo je električno preopterećeno ili neispravno.	► Potražite i uklonite uzrok okidanja. Strujnu zaštitnu sklopku (osigurač) ili FI sklopku ubacite. ► Isključite ostale potrošače struje, koji su priključeni na isto strujno kolo.
	Utičnica je nedovoljno osigurana.	► Utikač priključnog kabla priključite na propisno osiguranu utičnicu,  16.1.
	Produžni kabl ima pogrešan poprečni presek.	► Koristite produžni kabl s dovoljnim poprečnim presekom,  16.2
	Produžni kabl je previše dug.	► Koristite produžni kabl ispravne dužine,  16.2
Usisivač za mokro/suvo usisavanje se isključuje u toku rada.	Utikač priključnog kabla ili produžnog kabla je izvučen iz utičnice.	► Utikač priključnog kabla ili produžnog kabla priključite.
	Strujna zaštitna sklopka (osigurač) ili FI sklopka je okinula. Strujno kolo je električno preopterećeno ili neispravno.	► Potražite i uklonite uzrok okidanja. Strujnu zaštitnu sklopku (osigurač) ili FI sklopku ubacite. ► Isključite ostale potrošače struje, koji su priključeni na isto strujno kolo.
	Utičnica je nedovoljno osigurana.	► Utikač priključnog kabla priključite na propisno osiguranu utičnicu,  16.1.
Usisna moć je pre-mala.	Filterska vreća ili rezervoar su puni.	► Filtersku vreću zamenite ili ispraznite rezervoar.
	Patronski filter je zaprljan.	► Očistite ili zamenite patronski filter.
	Rezervoar je pun. Plovak je aktiviran.	► Rezervoar ispraznite.
	Usisno crevo ili pribor su zapušeni.	► Usisno crevo ili pribor očistite.
Iz usisivača za mokro/suvo usisavanje izlazi tečnost.	Rezervoar je pun i plovak je blokiran.	► Rezervoar ispraznite. ► Proverite plovak.
	Usisana je pena.	► Nemojte koristiti mokro-suvo usisivače i odnesite ga na proveru kod STIHL prodavca.

16 Tehnički podaci

16.1 Usisivač za mokro/suvo usisavanje STIHL SE 33

- Mrežni napon: vidi nazivnu pločicu
- Frekvencija: vidi nazivnu pločicu
- Primljena snaga (P) prema IEC 60335-2-2: 1000 W
- Maksimalna primljena snaga (P_{max}) prema IEC 60335-1: 1400 W
- Zaštitna klasa: II
- Vrsta zaštite: IPX4
- Maksimalni protok vazduha: 3600 l/min
- Maksimalni potpritisak: 210 mbar
- Dimenzije
 - Dužina: 340 mm
 - Širina: 330 mm
 - Visina: 465 mm
- Dimenzije usisnog creva \varnothing 37 mm (unutra) x 2 mm
- Maksimalna zapremina rezervoara (suvo): 12 l
- Težina sa ugrađenim priborom: 5,3 kg do 5,5 kg

16.2 Produžni kablovi

Kada se koristi produžni kabl, morate imati zaštitni provodnik i njegove žile moraju, u zavisnosti od napona i dužine produžnog kabla, da imaju sledeće minimalne poprečne preseke:

Ako je nazivni napon na nazivnoj pločici 220 V do 240 V:

- Dužina kabla do 20 m: AWG 15 / 1,5 mm²
- Dužina kabla 20 m do 50 m: AWG 13 / 2,5 mm²

Ako je nazivni napon na nazivnoj pločici 100 V do 127 V:

- Dužina kabla do 10 m: AWG 14 / 2,0 mm²
- Dužina kabla 10 m do 30 m: AWG 12 / 3,5 mm²

16.3 REACH

REACH je oznaka za propis EU u vezi sa registracijom, procenom i dozvolom za upotrebu hemikalija.

Više informacija u vezi sa ispunjavanjem propisa REACH na www.stihl.com/reach.

17 Rezervni delovi i pribor

17.1 Rezervni delovi i pribor

STIHL Ovi simboli označavaju originalne rezervne delove STIHL i originalni pribor STIHL.



STIHL preporučuje upotrebu originalnih rezervnih delova STIHL i originalnog pribora STIHL.

I pored stalnog nadzora tržišta, STIHL ne može da proceni rezervne delove i pribor drugih proizvođača u smislu pouzdanosti, sigurnosti i pogodnosti, tako da STIHL ne može jamčiti ni za njihovo korišćenje.

Originalni rezervni delovi STIHL i originalni pribor STIHL dostupni su kod specijalizovanog prodavca STIHL.

18 Zbrinjavanje

18.1 Zbrinjavanje usisivača za mokro/suvo usisavanje

Informacije u vezi sa zbrinjavanjem možete dobiti kod lokalne uprave ili kod specijalizovanog prodavca STIHL.

Nepropisno zbrinjavanje može da bude štetno po zdravlje i da zagađuje životnu sredinu.

- ▶ Pošaljite STIHL proizvode, uključujući ambalažu, na odgovarajuće sabirno mesto za reciklažu u skladu sa lokalnim propisima.
- ▶ Ne bacajte u kućno smeće.

19 Informacije o proizvodu

19.1 Usisivač za mokro/suvo usisavanje STIHL SE 33

ANDREAS STIHL AG & Co. KG
Badstraße 115
D-71336 Waiblingen

Nemačka

- Vrsta konstrukcije: Usisivač za mokro/suvo usisavanje
- Fabrička marka: STIHL
- Tip: SE 33
- Identifikacija serije: SE01

Za tehničku dokumentaciju zadužen je ANDREAS STIHL AG & Co. KG Produktzulasung.

Godina proizvodnje, zemlja proizvodnje i broj mašine navedeni su na usisivaču za mokro/suvo usisavanje.

www.stihl.com



0458-889-9021-A



0458-889-9021-A