

HSA 45

STIHL



2 - 21 οδηγίες χρήσης



Πίνακας περιεχομένων

1	Πρόλογος.....	2
2	Πληροφορίες σχετικά με αυτό το εγχειρίδιο οδηγιών.....	2
3	Περιεχόμενα.....	3
4	Προφυλάξεις ασφαλείας.....	4
5	Ετοιμασία του ψαλιδιού μπορντούρας για χρήση.....	10
6	Φόρπιση ψαλιδιού μπορντούρας και λυχνίες.....	11
7	Σύνδεση και αφαίρεση κλειδιού ενεργοποίησης.....	11
8	Θέση σε λειτουργία και εκτός λειτουργίας.....	12
9	Έλεγχος ψαλιδιού μπορντούρας.....	12
10	Εργασία με το ψαλίδι μπορντούρας.....	13
11	Μετά την εργασία.....	13
12	Μεταφορά.....	13
13	Φύλαξη.....	14
14	Καθάρισμα.....	14
15	Συντήρηση.....	15
16	Επισκευή.....	15
17	Αντιμέτωπη βλαβών.....	15
18	Τεχνικά χαρακτηριστικά.....	16
19	Ανταλλακτικά και παρελκόμενα.....	17
20	Απόρριψη.....	17
21	Δήλωση συμμόρφωσης ΕΕ.....	17
22	Πιστοποιητικό συμβατότητας UKCA.....	18
23	Γενικές οδηγίες ασφαλείας για ηλεκτρικά μηχανήματα.....	18

1 Πρόλογος

Αγαπητέ πελάτη,

Ευχαριστούμε που επιλέξατε την STIHL για την αγορά σας. Στόχος μας είναι να σχεδιάζουμε και να κατασκευάζουμε προϊόντα κορυφαίας ποιότητας, που ανταποκρίνονται στις ανάγκες των πελατών μας. Έτσι δημιουργούμε προϊόντα με υψηλή αξιοπιστία, ακόμα και κάτω από ακραίες συνθήκες χρήσης.

Παράλληλα, η STIHL παρέχει σέρβις κορυφαίας ποιότητας. Οι πιστοποιημένοι αντιπρόσωποί μας μπορούν να σας προσφέρουν έγκυρες συμβουλές, εκπαίδευση και πλήρη τεχνική υποστήριξη.

Η STIHL δηλώνει ρητά την προσηλωσή της στη βιώσιμη και υπεύθυνη χρήση των φυσικών πόρων. Οι παρούσες οδηγίες χρήσης θα σας βοηθήσουν να χρησιμοποιήσετε το προϊόν STIHL σας για πολλά χρόνια με ασφάλεια και με σεβασμό στο περιβάλλον.

Σας ευχαριστούμε για την εμπιστοσύνη και ευχόμαστε η χρήση των προϊόντων STIHL να είναι για εσάς μια ευχάριστη εμπειρία.



Δρ Nikolas Stihl

ΣΗΜΑΝΤΙΚΟ! ΔΙΑΒΑΣΤΕ ΤΟ ΕΓΧΕΙΡΙΔΙΟ ΑΥΤΟ ΠΡΙΝ ΑΠΟ ΤΗ ΧΡΗΣΗ ΚΑΙ ΦΥΛΑΞΤΕ ΤΟ.

2 Πληροφορίες σχετικά με αυτό το εγχειρίδιο οδηγιών

2.1 Έγγραφα που εφαρμόζονται

Ισχύουν οι τοπικοί κανονισμοί ασφαλείας.

► Εκτός από αυτές τις οδηγίες χρήσης, διαβάστε, κατανοήστε και φυλάξτε επίσης τα παρακάτω έγγραφα:

- Πληροφορίες ασφαλείας για μπαταρίες και προϊόντα με ενσωματωμένη μπαταρία της STIHL www.stihl.com/safety-data-sheets

2.2 Χρήση προειδοποιητικών συμβόλων στο κείμενο

ΚΙΝΔΥΝΟΣ

- Το σύμβολο αυτό χρησιμοποιείται για την επισήμανση κινδύνων που οδηγούν σε σοβαρό τραυματισμό ή θάνατο.
 - Τα μέτρα που περιγράφονται μπορούν να αποτρέψουν σοβαρούς τραυματισμούς και θανατηφόρα ατυχήματα.

ΠΡΟΕΙΔΟΠΟΙΗΣΗ

- Το σύμβολο αυτό χρησιμοποιείται για την επισήμανση κινδύνων που **μπορεί** να οδηγήσουν σε σοβαρό τραυματισμό ή θάνατο.
 - Τα μέτρα που περιγράφονται μπορούν να αποτρέψουν σοβαρούς τραυματισμούς και θανατηφόρα ατυχήματα.

ΣΗΜΕΙΩΣΗ

- Το σύμβολο αυτό χρησιμοποιείται για την επισήμανση κινδύνων που μπορούν να προκαλέσουν υλικές ζημιές.
 - Τα μέτρα που περιγράφονται μπορούν να αποτρέψουν υλικές ζημιές.

2.3 Παραπομπή σε κείμενο

 Το σύμβολο αυτό παραπέμπει σε ένα κεφάλαιο αυτού του εγχειριδίου οδηγιών.

3 Περιεχόμενα

3.1 Ψαλίδι μπορντούρας και καλώδιο φόρτισης

Η μπαταρία είναι μόνιμα ενσωματωμένη στο ψαλίδι μπορντούρας.

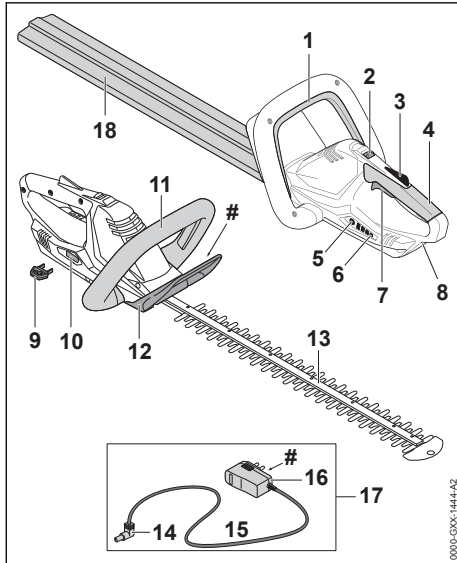

1 Τοξωτός διακόπτης

Ο τοξωτός διακόπτης ανοιγοκλείνει το ψαλίδι μπορντούρας σε συνδυασμό με τη σκανδάλη.

2 Σύρτης απασφάλισης

Ο σύρτης απασφάλισης απασφαλίζει μαζί με την ασφάλεια της σκανδάλης και τη σκανδάλη.

3 Ασφάλεια σκανδάλης

Η ασφάλεια σκανδάλης κλειδώνει τη σκανδάλη.

4 Λαβή χειρισμού

Η λαβή χειρισμού χρησιμεύει για το κράτημα, τον χειρισμό και την καθοδήγηση του ψαλιδιού μπορντούρας.

5 Πλήκτρο

Το πλήκτρο ενεργοποιεί τις λυχνίες στο ψαλίδι μπορντούρας.

6 Λυχνίες

Οι λυχνίες δείχνουν την κατάσταση φόρτισης του ψαλιδιού μπορντούρας και πιθανές βλάβες.

7 Σκανδάλη

Η σκανδάλη ανοιγοκλείνει το ψαλίδι μπορντούρας σε συνδυασμό με τον τοξωτό διακόπτη.

8 Υποδοχή βύσματος φόρτισης

Η υποδοχή αυτή χρησιμεύει για τη σύνδεση του βύσματος φόρτισης.

9 Κλειδί ενεργοποίησης

Το κλειδί ενεργοποίησης ενεργοποιεί το ψαλίδι μπορντούρας.

10 Υποδοχή κλειδιού

Η υποδοχή κλειδιού χρησιμεύει για τη σύνδεση του κλειδιού ενεργοποίησης.

11 Τοξωτή λαβή

Η τοξωτή λαβή χρησιμεύει για το κράτημα, την καθοδήγηση και τη μεταφορά του ψαλιδιού μπορντούρας.

12 Προφυλακτήρας χεριών

Ο προφυλακτήρας χεριών προστατεύει το χέρι στην τοξωτή λαβή από επαφή με τα μαχαίρια.

13 Μαχαίρια

Τα μαχαίρια κόβουν τα κλαδιά των φυτών.

14 Βύσμα καλωδίου φόρτισης

Το βύσμα αυτό συνδέει το καλώδιο φόρτισης με την υποδοχή του βύσματος φόρτισης.

15 Καλώδιο τροφοδοσίας

Το καλώδιο τροφοδοσίας συνδέει το βύσμα φόρτισης με το φως δικτύου.

16 Φις

Το φις χρησιμεύει για τη σύνδεση του καλωδίου φόρτισης με μια πρίζα.

17 Καλώδιο φόρτισης

Το καλώδιο φόρτισης χρησιμεύει για τη φόρτιση του ψαλιδιού μπορντούρας.

18 Προστατευτική θήκη

Η προστατευτική θήκη προστατεύει από επαφή με την αλυσίδα.

Πινακίδα ισχύος με αριθμό μηχανήματος

3.2 Σύμβολα

Στον ψαλίδι μπορντούρας και στο καλώδιο φόρτισης μπορεί να υπάρχουν τα εξής σύμβολα:

← ■■■ Το σύμβολο αυτό δείχνει την κατεύθυνση προς την οποία πρέπει να σπρώξετε τον σύρτη απασφάλισης.

 LWA Στάθμη ηχητικής ισχύος σε dB(A), προσδιορισμένη σύμφωνα με την Οδηγία 2000/14/EK προκειμένου να υπάρχει δυνατότητα σύγκρισης του θορύβου που εκπέμπεται από διάφορα ηλεκτρικά προϊόντα.

 Το σύμβολο αυτό δείχνει ότι για τη φόρτιση πρέπει να χρησιμοποιείται το καλώδιο φόρτισης LK 45.



Η ένδειξη δίπλα στο σύμβολο δείχνει το ενεργειακό περιεχόμενο της μπαταρίας σύμφωνα με τα στοιχεία που παρέχονται από τον κατασκευαστή της. Το ενεργειακό περιεχόμενο που είναι διαθέσιμο κατά τη χρήση είναι μικρότερο από αυτή την τιμή.



Χρησιμοποιείτε την ηλεκτρική συσκευή μέσα σε κλειστό και στεγνό χώρο.



Μην απορριμμάτε το προϊόν μαζί με τα οικιακά απορρίμματα.

4 Προφυλάξεις ασφαλείας

4.1 Προειδοποιητικά σύμβολα

Τα προειδοποιητικά σύμβολα πάνω στο ψαλίδι μπορντούρας ή στο καλώδιο φόρτισης έχουν τις εξής σημασίες:



Τηρείτε τις υποδείξεις ασφαλείας και τα σχετικά μέτρα.



Διαβάστε, κατανοήστε και φυλάξτε το εγχειρίδιο οδηγιών.



Να φοράτε γυαλιά ασφαλείας.



Μην αγγίζετε τα μαχαίρια όσο κινούνται.



Αφαιρέστε το κλειδί ενεργοποίησης σε κάθε διάλειμμα εργασίας και κατά τη διάρκεια της μεταφοράς, της φόρτισης, της φύλαξης και της εκτέλεσης εργασιών συντήρησης ή επισκευής.



Προστατεύετε το ψαλίδι μπορντούρας από τη βροχή και την υγρασία και μην το βυθίζετε σε υγρά.



Προστατεύετε το ψαλίδι μπορντούρας από θερμότητα και φωτιά.



Τηρείτε τα επιτρεπόμενα όρια θερμοκρασίας του ψαλιδιού μπορντούρας.

4.2 Προβλεπόμενος σκοπός χρήσης

Το ψαλίδι μπορντούρας STIHL HSA 45 προορίζεται για την κοπή φραχτών, θάμνων και χαμοκλαδών.

Το ψαλίδι μπορντούρας δεν επιτρέπεται να χρησιμοποιείται στη βροχή.

Το ψαλίδι μπορντούρας τροφοδοτείται με ενέργεια από μια ενσωματωμένη μπαταρία.

Το καλώδιο φόρτισης STIHL LK 45 χρησιμεύει για τη φόρτιση του ψαλιδιού μπορντούρας STIHL HSA 45.

▲ ΠΡΟΕΙΔΟΠΟΙΗΣΗ

■ Καλώδια φόρτισης, μετασχηματιστές ή φορτιστές που δεν έχουν εγκριθεί από την STIHL για χρήση με το ψαλίδι μπορντούρας μπορούν να προκαλέσουν πυρκαγιές και εκρήξεις. Αυτό μπορεί να οδηγήσει σε σοβαρούς τραυματισμούς ή θανατηφόρα ατυχήματα και σε υλικές ζημιές.

► **Φορτίζετε το ψαλίδι μπορντούρας STIHL HSA 45 με καλώδιο φόρτισης STIHL LK 45.**

■ Η ανπικανονική χρήση του ψαλιδιού μπορντούρας ή του καλωδίου φόρτισης μπορεί να οδηγήσει σε σοβαρούς τραυματισμούς ή θανατηφόρα ατυχήματα και σε υλικές ζημιές.

► Χρησιμοποιείτε το ψαλίδι μπορντούρας και το καλώδιο φόρτισης με τον τρόπο που περιγράφεται σ' αυτό το εγχειρίδιο οδηγιών.

4.3 Απαιτήσεις από τον χρήστη

▲ ΠΡΟΕΙΔΟΠΟΙΗΣΗ

■ Χρήστες που δεν διαθέτουν κατάλληλη εκπαίδευση, δεν είναι σε θέση να αναγνωρίσουν ή να εκτιμήσουν τους κινδύνους που σχετίζονται με τη χρήση του ψαλιδιού μπορντούρας και του καλωδίου φόρτισης. Υπάρχει κίνδυνος για σοβαρό ή θανατηφόρο τραυματισμό του χρήστη ή άλλων ατόμων.



► Διαβάστε, κατανοήστε και φυλάξτε τις οδηγίες χρήσης.

► Όταν δανείζετε το ψαλίδι μπορντούρας ή το καλώδιο φόρτισης σε άλλο άτομο, να δίνετε μαζί και τις οδηγίες χρήσης.

► Βεβαιωθείτε ότι ο χρήστης πληροί τις εξής απαιτήσεις:

- Ο χρήστης είναι ξεκούραστος.
- Ο χρήστης έχει τις σωματικές, αισθητηριακές και νοητικές ικανότητες που απαιτούνται για τον χειρισμό και την εργασία με το ψαλίδι μπορντούρας και το καλώδιο φόρτισης. Εάν ο χρήστης έχει μειωμένες σωματικές, αισθητηριακές ή νοητικές ικανότητες, επιτρέπεται να εργαστεί μόνο υπό την επίβλεψη ή σύμφωνα με οδηγίες ενός υπεύθυνου ατόμου.
- Ο χρήστης είναι σε θέση να αναγνωρίσει και να εκτιμήσει τους κινδύνους του σχετίζονται με το ψαλίδι μπορντούρας και το καλώδιο φόρτισης.
- Ο χρήστης είναι ενήλικας ή ο χρήστης εκπαιδεύεται υπό επιτήρηση στο πλαίσιο επαγγελματικής κατάρτισης σύμφωνα με τους εθνικούς κανονισμούς.
- Ο χρήστης έχει λάβει εκπαίδευση από τον πιστοποιημένο αντιπρόσωπο της STIHL ή από ειδικευμένο πρόσωπο, πριν από την πρώτη χρήση του ψαλιδιού μπορντούρας ή του καλωδίου φόρτισης.
 - Ο χρήστης δεν βρίσκεται υπό την επήρεια αλκοόλ, φαρμάκων ή ναρκωτικών.
- ▶ Αν έχετε οποιαδήποτε απορία, απευθυνθείτε στον πιστοποιημένο αντιπρόσωπο της STIHL.

4.4 Ενδυμασία και εξοπλισμός

▲ ΠΡΟΕΙΔΟΠΟΙΗΣΗ

- Κατά τη διάρκεια της εργασίας, τα μακριά μαλλιά μπορεί να μπλεχτούν στο ψαλίδι μπορντούρας. Υπάρχει κίνδυνος σοβαρού τραυματισμού του χρήστη.
 - ▶ Μαζεύετε και ασφαλίσετε τα μακριά μαλλιά, έτσι ώστε να βρίσκονται πάνω από το ύψος των ώμων.
- Κατά τη διάρκεια της εργασίας μπορεί να εκσφενδονιστούν αντικείμενα με μεγάλη ταχύτητα. Υπάρχει κίνδυνος τραυματισμού του χρήστη.
 - ▶ Να φοράτε εφαρμοστά προστατευτικά γυαλιά. Κατάλληλα θεωρούνται τα προστατευτικά γυαλιά που είναι δοκιμασμένα σύμφωνα με το πρότυπο EN 166 ή τους εθνικούς κανονισμούς και διατίθενται στο εμπόριο με σχετική επισήμανση.
 - ▶ Να φοράτε εφαρμοστό, μακριμάνικο πάνω μέρος και μακρύ παντελόνι.
- Κατά τη διάρκεια της εργασίας μπορεί να σηκωθεί σκόνη από το έδαφος. Η εισπνοή της σκόνης μπορεί να προκαλέσει βλάβη στην υγεία και να προξενήσει αλλεργικές αντιδράσεις.
 - ▶ Αν σηκώνεται σκόνη, φορέστε μάσκα προστασίας από τη σκόνη.
- Ακατάλληλα είδη ρουχισμού μπορούν να πιαστούν σε δέντρα, θάμνους και στο ψαλίδι μπορντούρας. Χρήστες που δεν φορούν κατάλληλο ρουχισμό διατρέχουν κίνδυνο σοβαρού τραυματισμού.
 - ▶ Να φοράτε εφαρμοστά ρούχα.
 - ▶ Αφαιρέστε μαντήλια και κοσμήματα.
- Κατά τη διάρκεια της εργασίας, υπάρχει πιθανότητα ο χρήστης να έρθει σε επαφή με τα κινούμενα μαχαίρια. Υπάρχει κίνδυνος σοβαρού τραυματισμού του χρήστη.
 - ▶ Να φοράτε υποδήματα από ανθεκτικό υλικό.
 - ▶ Να φοράτε μακρύ παντελόνι από ανθεκτικό υλικό.
- Κατά τη διάρκεια του καθαρισμού ή της συντήρησης, υπάρχει πιθανότητα ο χρήστης να έρθει σε επαφή με τα μαχαίρια. Υπάρχει κίνδυνος τραυματισμού του χρήστη.
 - ▶ Να φοράτε γάντια εργασίας από ανθεκτικό υλικό.
- Αν ο χρήστης φορά ακατάλληλα υποδήματα, ενδέχεται να γλιστρήσει. Υπάρχει κίνδυνος τραυματισμού του χρήστη.
 - ▶ Να φοράτε γερά, κλειστά υποδήματα με αντιολισθητική σόλα.



▶ Να φοράτε εφαρμοστά προστατευτικά γυαλιά. Κατάλληλα θεωρούνται τα προστατευτικά γυαλιά που είναι δοκιμασμένα σύμφωνα με το πρότυπο EN 166 ή τους εθνικούς κανονισμούς και διατίθενται στο εμπόριο με σχετική επισήμανση.

▶ Να φοράτε εφαρμοστό, μακριμάνικο πάνω μέρος και μακρύ παντελόνι.

■ Κατά τη διάρκεια της εργασίας μπορεί να σηκωθεί σκόνη από το έδαφος. Η εισπνοή της σκόνης μπορεί να προκαλέσει βλάβη στην υγεία και να προξενήσει αλλεργικές αντιδράσεις.

▶ Αν σηκώνεται σκόνη, φορέστε μάσκα προστασίας από τη σκόνη.

■ Ακατάλληλα είδη ρουχισμού μπορούν να πιαστούν σε δέντρα, θάμνους και στο ψαλίδι μπορντούρας. Χρήστες που δεν φορούν κατάλληλο ρουχισμό διατρέχουν κίνδυνο σοβαρού τραυματισμού.

▶ Να φοράτε εφαρμοστά ρούχα.

▶ Αφαιρέστε μαντήλια και κοσμήματα.

■ Κατά τη διάρκεια της εργασίας, υπάρχει πιθανότητα ο χρήστης να έρθει σε επαφή με τα κινούμενα μαχαίρια. Υπάρχει κίνδυνος σοβαρού τραυματισμού του χρήστη.

▶ Να φοράτε υποδήματα από ανθεκτικό υλικό.

▶ Να φοράτε μακρύ παντελόνι από ανθεκτικό υλικό.

■ Κατά τη διάρκεια του καθαρισμού ή της συντήρησης, υπάρχει πιθανότητα ο χρήστης να έρθει σε επαφή με τα μαχαίρια. Υπάρχει κίνδυνος τραυματισμού του χρήστη.

▶ Να φοράτε γάντια εργασίας από ανθεκτικό υλικό.

■ Αν ο χρήστης φορά ακατάλληλα υποδήματα, ενδέχεται να γλιστρήσει. Υπάρχει κίνδυνος τραυματισμού του χρήστη.

▶ Να φοράτε γερά, κλειστά υποδήματα με αντιολισθητική σόλα.

4.5 Περιοχή εργασίας και περιβάλλον

4.5.1 Ψαλίδι μπορντούρας

▲ ΠΡΟΕΙΔΟΠΟΙΗΣΗ

- Άσχετα με την εργασία άτομα, παιδιά και ζώα δεν είναι σε θέση να αναγνωρίσουν ή να εκτιμήσουν τους κινδύνους που σχετίζονται με τη χρήση του ψαλιδιού μπορντούρας και με τα αντικείμενα που μπορεί να εκσφενδονίζονται. Αυτό μπορεί να οδηγήσει σε σοβαρό τραυματισμό των εν λόγω ατόμων, παιδιών και ζώων, καθώς και σε υλικές ζημιές.
 - ▶ Διατηρείτε άσχετα άτομα, παιδιά και ζώα σε ασφαλή απόσταση από το σημείο εργασίας.
 - ▶ Μην αφήνετε το ψαλίδι μπορντούρας χωρίς επίβλεψη.
 - ▶ Βεβαιωθείτε ότι τα παιδιά δεν μπορούν να χρησιμοποιήσουν το ψαλίδι μπορντούρας σαν παιχνίδι.
- Το ψαλίδι μπορντούρας δεν είναι αδιάβροχο. Σε περίπτωση χρήσης στη βροχή ή σε υγρό περιβάλλον, μπορεί να προκληθεί ηλεκτροπληξία. Αυτό μπορεί να οδηγήσει σε τραυματισμό του χρήστη και σε ζημιά στο ψαλίδι μπορντούρας.
 - ▶ Μην εργάζεστε στη βροχή ή σε πολύ υγρό περιβάλλον.
- Τα ηλεκτρικά εξαρτήματα του ψαλιδιού μπορντούρας μπορούν να προκαλέσουν σπινθήρες. Σε εύφλεκτο ή εκρηκτικό περιβάλλον, οι σπινθήρες μπορούν να προκαλέσουν πυρκαγιές ή εκρήξεις. Υπάρχει κίνδυνος για σοβαρό τραυματισμό ή θανατηφόρο ατύχημα και για υλικές ζημιές.
 - ▶ Μην εργάζεστε σε εύφλεκτο ή εκρηκτικό περιβάλλον.



4.5.2 Καλώδιο φόρτισης

▲ ΠΡΟΕΙΔΟΠΟΙΗΣΗ

- Τα άσχετα προς την εργασία άτομα, τα παιδιά και τα ζώα δεν είναι σε θέση να αντιληφθούν και να αξιολογήσουν τους κινδύνους του καλωδίου φόρτισης και του ηλεκτρικού ρεύματος. Άσχετα προς την εργασία άτομα, παιδιά και ζώα διατρέχουν κίνδυνο σοβαρού ή θανατηφόρου τραυματισμού.
 - ▶ Μην επιτρέπτε σε άσχετα προς την εργασία άτομα, σε

παιδιά και ζώα να πλησιάζουν στον χώρο εργασίας.

- ▶ Μην αφήνετε το καλώδιο φόρτισης χωρίς επίβλεψη.
- ▶ Βεβαιωθείτε ότι τα παιδιά δεν μπορούν να χρησιμοποιήσουν το καλώδιο φόρτισης σαν παιχνίδι.
- Το καλώδιο φόρτισης δεν είναι προστατευμένο από όλες τις επιδράσεις του περιβάλλοντος. Σε περίπτωση έκθεσης σε ορισμένες επιδράσεις του περιβάλλοντος, το καλώδιο φόρτισης μπορεί να πάρει φωτιά ή να εκραγεί. Υπάρχει κίνδυνος σοβαρού τραυματισμού και υλικών ζημιών.
 - ▶ Προστατεύετε το καλώδιο φόρτισης από τη βροχή και την υγρασία.
 - ▶ Χρησιμοποιείτε το καλώδιο φόρτισης μόνο μέσα σε κλειστό και στεγνό χώρο.
 - ▶ Μην χρησιμοποιείτε το καλώδιο φόρτισης σε εύφλεκτο ή εκρηκτικό περιβάλλον.
 - ▶ Χρησιμοποιείτε και φυλάσσετε το καλώδιο φόρτισης σε θερμοκρασία μεταξύ 0 °C και + 40 °C.
- Στο καλώδιο τροφοδοσίας μπορεί να σκοντάψουν άτομα. Αυτό μπορεί να οδηγήσει σε τραυματισμούς και σε ζημιές του καλωδίου φόρτισης.
 - ▶ Τοποθετήστε το καλώδιο τροφοδοσίας επίπεδα στο πάτωμα.

4.6 Ασφαλής κατάσταση

4.6.1 Ψαλίδι μπορντούρας

Το ψαλίδι μπορντούρας είναι σε ασφαλή κατάσταση, εφόσον πληρούνται οι εξής προϋποθέσεις:

- Δεν υπάρχει ζημιά στο ψαλίδι μπορντούρας.
- Το ψαλίδι μπορντούρας είναι καθαρό και στεγνό.
- Τα χειριστήρια λειτουργούν και δεν έχουν τροποποιηθεί.
- Τα μαχαίρια έχουν προσαρμοστεί σωστά.
- Στο ψαλίδι μπορντούρας έχουν προσαρμοστεί γνήσια παρελκόμενα της STIHL.
- Τα παρελκόμενα έχουν προσαρμοστεί με τον σωστό τρόπο.

▲ ΠΡΟΕΙΔΟΠΟΙΗΣΗ

- Αν ο εξοπλισμός δεν είναι σε ασφαλή κατάσταση, ορισμένα εξαρτήματα μπορεί να μην

επιτελούν τις λειτουργίες τους με τον σωστό τρόπο και οι διατάξεις ασφαλείας μπορεί να τεθούν εκτός λειτουργίας. Υπάρχει κίνδυνος σοβαρού ή θανατηφόρου τραυματισμού.

- ▶ Μην χρησιμοποιείτε ψαλίδι μπορντούρας που έχει ζημιά.
- ▶ Μην φορτίζετε ψαλίδι μπορντούρας που έχει ζημιά.
- ▶ Αν το ψαλίδι μπορντούρας έχει λερωθεί ή βραχεί, καθαρίστε το και αφήστε το να στεγνώσει.
- ▶ Μην κάνετε αλλαγές στο ψαλίδι μπορντούρας.
- ▶ Αν τα χειριστήρια δεν λειτουργούν, μην εργαστείτε με το ψαλίδι μπορντούρας.
- ▶ Χρησιμοποιείτε γνήσια παρελκόμενα της STIHL γι' αυτό το ψαλίδι μπορντούρας.
- ▶ Προσαρμόζετε τα παρελκόμενα όπως περιγράφεται σ' αυτές τις οδηγίες χρήσης ή στις οδηγίες χρήσης του παρελκόμενου.
- ▶ Μην τοποθετείτε αντικείμενα μέσα στα ανοίγματα του ψαλιδιού μπορντούρας.
- ▶ Μην συνδέετε τις επαφές της υποδοχής κλειδιού με μεταλλικά αντικείμενα και μην τις βραχυκυκλώνετε.
- ▶ Μην ανοίγετε το ψαλίδι μπορντούρας.
- ▶ Αλλάξτε τα αυτοκόλλητα, αν έχουν φθαρεί ή καταστραφεί.
- ▶ Αν έχετε οποιαδήποτε απορία, απευθυνθείτε στον πιστοποιημένο αντιπρόσωπο της STIHL.

4.6.2 Μαχαιρία

Το ψαλίδι μπορντούρας είναι σε ασφαλή κατάσταση, εφόσον πληρούνται οι εξής προϋποθέσεις:

- Δεν υπάρχει ζημιά στα μαχαίρια.
- Δεν υπάρχει παραμόρφωση στα μαχαίρια.
- Τα μαχαίρια κινούνται με ευκολία.
- Τα μαχαίρια είναι τροχισμένα σωστά.
- Δεν υπάρχουν γρέζια στα μαχαίρια.

▲ ΠΡΟΕΙΔΟΠΟΙΗΣΗ

- Αν τα μαχαίρια δεν είναι σε ασφαλή κατάσταση, μπορεί να αποσπαστούν κομμάτια από τα μαχαίρια και να εκσφενδονιστούν μακριά. Αυτό μπορεί να οδηγήσει σε σοβαρούς τραυματισμούς.
 - ▶ Μην χρησιμοποιείτε ψαλίδι μπορντούρας που έχει ζημιά.
 - ▶ Τροχίζετε τα μαχαίρια και αφαιρείτε τα γρέζια σύμφωνα με τις σχετικές οδηγίες.
 - ▶ Αν έχετε οποιαδήποτε απορία, επικοινωνήστε με τον πιστοποιημένο αντιπρόσωπο της STIHL.

4.6.3 Καλώδιο φόρτισης

Το καλώδιο φόρτισης είναι σε ασφαλή κατάσταση, όταν ικανοποιεί τα εξής κριτήρια:

- Δεν υπάρχει ζημιά στο καλώδιο φόρτισης.
- Το καλώδιο φόρτισης είναι καθαρό και στεγνό.

▲ ΠΡΟΕΙΔΟΠΟΙΗΣΗ

- Αν το καλώδιο φόρτισης δεν είναι σε ασφαλή κατάσταση, τα εξαρτήματα μπορεί να μην επιτελούν τις λειτουργίες τους με τον σωστό τρόπο και οι διατάξεις ασφαλείας μπορεί να τεθούν εκτός λειτουργίας. Αυτό μπορεί να οδηγήσει σε σοβαρούς τραυματισμούς ή θανατηφόρα ατυχήματα.
 - ▶ Μην χρησιμοποιείτε καλώδιο φόρτισης που έχει ζημιά.
 - ▶ Αν το καλώδιο φόρτισης λερωθεί ή βραχεί, καθαρίστε το και αφήστε το να στεγνώσει.
 - ▶ Μην κάνετε μετατροπές στο καλώδιο φόρτισης.
- ▶ Μην συνδέετε και βραχυκυκλώνετε τις ηλεκτρικές επαφές του καλωδίου φόρτισης με μεταλλικά αντικείμενα.
 - ▶ Μην ανοίγετε το καλώδιο φόρτισης.

4.7 Ενσωματωμένη μπαταρία

▲ ΠΡΟΕΙΔΟΠΟΙΗΣΗ

- Η ενσωματωμένη μπαταρία δεν είναι προστατευμένη από όλες τις επιδράσεις του περιβάλλοντος. Σε περίπτωση έκθεσης σε ορισμένες επιδράσεις του περιβάλλοντος, η ενσωματωμένη μπαταρία μπορεί να αναφλεγεί ή να εκραγεί. Αυτό μπορεί να οδηγήσει σε σοβαρούς τραυματισμούς ή θανατηφόρα ατυχήματα και σε υλικές ζημιές.



- ▶ Προστατεύετε το ψαλίδι μπορντούρας από θερμότητα και φωτιά.
- ▶ Μην απορριψετε το ψαλίδι μπορντούρας στη φωτιά.



- ▶ Χρησιμοποιείτε και φυλάσσετε το ψαλίδι μπορντούρας σε θερμοκρασία μεταξύ 0 °C και +50 °C.

- ▶ Διατηρείτε το ψαλίδι μπορντούρας μακριά από μεταλλικά αντικείμενα.
- ▶ Προστατεύετε το ψαλίδι μπορντούρας από τη βροχή και την υγρασία και μην το βυθίζετε σε υγρά.
- ▶ Μην εκθέτετε το ψαλίδι μπορντούρας σε υψηλή πίεση.
- ▶ Μην εκθέτετε το ψαλίδι μπορντούρας σε μικροκύματα.

- ▶ Προστατεύετε το ψαλίδι μπορντούρας από χημικές ουσίες και άλατα.
- ▶ Μη μεταφέρετε ψαλίδι μπορντούρας που έχει ζημιά.
- Από μπαταρία με ζημιά μπορεί να διαρρεύσει υγρό. Σε περίπτωση επαφής με το δέρμα ή τα μάτια, το υγρό της μπαταρίας μπορεί να προκαλέσει ερεθισμούς.
 - ▶ Αποφεύγετε την επαφή με το υγρό.
 - ▶ Σε περίπτωση επαφής με το δέρμα, πλύντε την προσβεβλημένη περιοχή με άφθονο νερό και σαπούνι.
 - ▶ Σε περίπτωση επαφής με τα μάτια, ξεπλύντε τα μάτια με άφθονο νερό για τουλάχιστον 15 λεπτά και συμβουλευθείτε έναν γιατρό.
- Μια μπαταρία με ζημιά ή ελάττωμα ενδέχεται να εκλύσει οσμές και καπνούς ή να καεί. Αυτό μπορεί να οδηγήσει σε σοβαρούς τραυματισμούς ή θανατηφόρα ατυχήματα και σε υλικές ζημιές.
 - ▶ Αν παρατηρήσετε ασυνήθιστη οσμή ή καπνό, μη χρησιμοποιήσετε το ψαλίδι μπορντούρας και διατηρήστε το μακριά από εύφλεκτα υλικά.
 - ▶ Αν το ψαλίδι μπορντούρας έχει πάσει φωτιά, σβήστε τη φωτιά με πυροσβεστήρα ή νερό.
- ▶ Να κάνετε διαλείμματα κατά τη διάρκεια της εργασίας.
- Αν τα κινούμενα μαχαίρι έρθουν σε επαφή με σκληρό αντικείμενο, η ταχύτητά τους επιβραδύνεται απότομα. Λόγω των δυναμών αντίδρασης που προκαλούνται σε τέτοια περίπτωση, ο χρήστης μπορεί να χάσει τον έλεγχο του ψαλιδιού μπορντούρας και να τραυματιστεί σοβαρά.
 - ▶ Κρατάτε το ψαλίδι μπορντούρας και με τα δύο χέρια.
 - ▶ Πριν ξεκινήσετε την εργασία, ελέγξτε τον φράχτη για σκληρά αντικείμενα και αφαιρέστε τα.
- Τα κινούμενα μαχαίρια μπορούν να κόψουν τον χρήστη. Υπάρχει κίνδυνος για σοβαρό τραυματισμό του χρήστη.
 - ▶ Μην αγγίζετε τα μαχαίρια όσο κινούνται.
 - ▶ Αν τα μαχαίρια μπλοκάρουν από κάποιο αντικείμενο, σβήστε το ψαλίδι μπορντούρας και αφαιρέστε το κλειδί ενεργοποίησης. Στη συνέχεια αφαιρέστε το αντικείμενο.



- Οποιαδήποτε αλλαγή στη λειτουργία ή ασυνήθιστη συμπεριφορά του ψαλιδιού μπορντούρας κατά τη διάρκεια της εργασίας μπορεί να είναι ένδειξη ότι το ψαλίδι δεν είναι σε ασφαλή κατάσταση. Υπάρχει κίνδυνος για σοβαρό τραυματισμό και υλικές ζημιές.
 - ▶ Διακόψτε την εργασία, αφαιρέστε το κλειδί ενεργοποίησης και απευθυνθείτε στον πιστοποιημένο αντιπρόσωπο της STIHL.
- Κατά την εργασία με το ψαλίδι μπορντούρας μπορεί να δημιουργούνται δονήσεις.
 - ▶ Να φοράτε γάντια.
 - ▶ Να κάνετε διαλείμματα κατά τη διάρκεια της εργασίας.
 - ▶ Αν παρουσιαστούν συμπτώματα κακής αιμάτωσης, συμβουλευθείτε έναν γιατρό.
- Όταν αφήνετε τη σκανδάλη, τα μαχαίρια συνεχίζουν να κινούνται για περίπου 1 δευτερόλεπτο, ως αποτέλεσμα της ορμής του συστήματος κίνησης. Τα κινούμενα μαχαίρια μπορούν να κόψουν τον χρήστη ή άλλα άτομα. Υπάρχει κίνδυνος σοβαρού τραυματισμού.
 - ▶ Κρατάτε το ψαλίδι μπορντούρας από τη λαβή χειρισμού και την τοξωτή λαβή και περιμένετε μέχρι να σταματήσουν τα μαχαίρια.

▲ ΚΙΝΔΥΝΟΣ

- Αν υπάρχουν ηλεκτρικά καλώδια υπό τάση κοντά στον χώρο εργασίας, τα μαχαίρια μπορούν να έρθουν σε επαφή με αυτά και να προ-

4.8 Εργασία

▲ ΠΡΟΕΙΔΟΠΟΙΗΣΗ

- Κάτω από ορισμένες συνθήκες, ο χρήστης δεν είναι πλέον σε θέση να εργαστεί συγκεντρωμένα. Μπορεί να σκοντάψει, να πέσει και να υποστεί σοβαρό τραυματισμό.
 - ▶ Να εργάζεστε ήρεμα και συγκεντρωμένα.
 - ▶ Μην εργάζεστε με το ψαλίδι μπορντούρας σε περιβάλλον με κακό φωτισμό ή κακή ορατότητα.
 - ▶ Ο χειρισμός του ψαλιδιού μπορντούρας πρέπει να γίνεται από ένα άτομο κάθε φορά.
 - ▶ Να προσέχετε για εμπόδια.
 - ▶ Να εργάζεστε στο έδαφος και να διατηρείτε την ισορροπία σας. Αν πρέπει να εργαστείτε σε ύψος, χρησιμοποιήστε μια πλατφόρμα εργασίας ή μια ασφαλή σκαλωσιά.
 - ▶ Αν αρχίσετε να νιώθετε κόπωση κάντε ένα διάλειμμα.
- Η εργασία πάνω από το ύψος των ώμων μπορεί να κουράσει πιο γρήγορα τον χρήστη. Υπάρχει κίνδυνος για σοβαρό τραυματισμό του χρήστη.
 - ▶ Μη δουλεύετε για πολλή ώρα πάνω από το ύψος των ώμων σας.

καλέσουν ζημιά. Υπάρχει κίνδυνος για σοβαρό τραυματισμό ή θάνατο του χρήστη.

- ▶ Μην εργάζεστε κοντά σε ηλεκτρικά καλώδια υπό τάση.

4.9 Φόρτιση

⚠ ΠΡΟΕΙΔΟΠΟΙΗΣΗ

- Επαφή με εξαρτήματα υπό τάση μπορεί να προκληθεί από τα εξής αίτια:
 - Ζημιά στο καλώδιο τροφοδοσίας.
 - Ζημιά στο φιλς.
 - Λάθος εγκατάσταση της πρίζας.
 Η επαφή με εξαρτήματα υπό τάση μπορεί να προκαλέσει ηλεκτροπληξία. Αυτό μπορεί να οδηγήσει σε σοβαρό τραυματισμό ή θάνατο του χρήστη.
 - ▶ Βεβαιωθείτε ότι το καλώδιο τροφοδοσίας και το φιλς είναι σε καλή κατάσταση.
 - ▶ Συνδέστε το φιλς σε μια σωστά εγκατεστημένη πρίζα.
- Μια εσφαλμένη τάση δικτύου ή εσφαλμένη συχνότητα δικτύου κατά τη διάρκεια της φόρτισης μπορεί να προκαλέσει υπέρταση στο καλώδιο φόρτισης. Μπορεί να προκληθεί ζημιά στο καλώδιο φόρτισης.
 - ▶ Βεβαιωθείτε ότι η τάση και η συχνότητα δικτύου του ηλεκτρικού δικτύου συμφωνούν με τα στοιχεία που αναγράφονται στην πινακίδα τύπου του καλωδίου φόρτισης.
- Κατά τη διάρκεια της φόρτισης, ένα καλώδιο φόρτισης με ζημιά ή ελάττωμα μπορεί να εκλύσει ασυνήθιστες οσμές ή καπνό. Αυτό μπορεί να οδηγήσει σε τραυματισμούς και σε υλικές ζημιές.
 - ▶ Αποσυνδέστε το καλώδιο τροφοδοσίας από την πρίζα.
- Αν δεν υπάρχει επαρκής απαγωγή της θερμότητας, το καλώδιο φόρτισης μπορεί να υπερθερμανθεί και να προκαλέσει πυρκαγιά. Αυτό μπορεί να οδηγήσει σε σοβαρούς τραυματισμούς ή θανατηφόρα ατυχήματα και σε υλικές ζημιές.
 - ▶ Μην καλύπτετε το καλώδιο φόρτισης.
- Αν συνδεθούν περισσότερα από ένα καλώδια φόρτισης στην ίδια πρίζα, μπορεί να σημειωθεί υπερφόρτωση των ηλεκτρικών καλωδίων κατά τη διάρκεια της φόρτισης. Τα ηλεκτρικά καλώδια μπορεί να ζεσταθούν ή να προκαλέσουν πυρκαγιά. Αυτό μπορεί να οδηγήσει σε σοβαρούς τραυματισμούς ή θανατηφόρα ατυχήματα και σε υλικές ζημιές.
 - ▶ Συνδέστε μόνο ένα καλώδιο φόρτισης σε κάθε πρίζα.
 - ▶ Μην συνδέετε το καλώδιο φόρτισης σε πολύμπριζο.

4.10 Μεταφορά

⚠ ΠΡΟΕΙΔΟΠΟΙΗΣΗ

- Κατά τη διάρκεια της μεταφοράς, το ψαλίδι μπορντούρας μπορεί να ανατραπεί ή να μετακινηθεί. Υπάρχει κίνδυνος για τραυματισμό και υλικές ζημιές.



- ▶ Αφαιρέστε το κλειδί ενεργοποίησης.
- ▶ Περάστε την προστατευτική θήκη πάνω στα μαχαίρια με τέτοιο τρόπο, ώστε να καλύπτει πλήρως τα μαχαίρια.
- ▶ Τοποθετήστε το ψαλίδι μπορντούρας μέσα στη συσκευασία ή στο δοχείο μεταφοράς με τέτοιο τρόπο, ώστε να αποκλείεται η μετακίνησή του.
- ▶ Ασφαλίστε τη συσκευασία ή το δοχείο μεταφοράς με τέτοιο τρόπο με ιμάντες, λουριά ή δίχτυ, ώστε να μη μπορεί να μετακινηθεί.

4.11 Φύλαξη

4.11.1 Ψαλίδι μπορντούρας

⚠ ΠΡΟΕΙΔΟΠΟΙΗΣΗ

- Τα παιδιά δεν είναι σε θέση να εκτιμήσουν τους κινδύνους του ψαλιδιού μπορντούρας. Υπάρχει κίνδυνος σοβαρού τραυματισμού για παιδιά.
 - ▶ Αφαιρέστε το κλειδί ενεργοποίησης.
 - ▶ Περάστε την προστατευτική θήκη πάνω στα μαχαίρια με τέτοιο τρόπο, ώστε να καλύπτει πλήρως τα μαχαίρια.
 - ▶ Φυλάσσετε το ψαλίδι μπορντούρας μακριά από τα παιδιά.
- Οι ηλεκτρικές επαφές μέσα στην υποδοχή του κλειδιού και τα μεταλλικά εξαρτήματα μπορεί να οξειδωθούν (σκουριάσουν) από υγρασία. Μπορεί να προκληθεί ζημιά στο ψαλίδι μπορντούρας.
 - ▶ Αφαιρέστε το κλειδί ενεργοποίησης.
 - ▶ Φυλάξτε το ψαλίδι μπορντούρας σε καθαρό και στεγνό μέρος.
- Το ψαλίδι μπορντούρας δεν είναι προστατευμένο από όλες τις επιδράσεις του περιβάλλοντος. Σε περίπτωση έκθεσης σε ορισμένες επιδράσεις του περιβάλλοντος μπορεί να προκληθεί ζημιά στο ψαλίδι μπορντούρας.



- ▶ Φυλάξτε το ψαλίδι μπορντούρας σε καθαρό και στεγνό μέρος.
- ▶ Φυλάσσετε το ψαλίδι μπορντούρας σε κλειστό χώρο.
- ▶ Φυλάσσετε το κλειδί ενεργοποίησης χωριστά από το ψαλίδι μπορντούρας.

4.11.2 Καλώδιο φόρτισης

▲ ΠΡΟΕΙΔΟΠΟΙΗΣΗ

- Τα παιδιά δεν είναι σε θέση να εκτιμήσουν τους κινδύνους του καλωδίου φόρτισης. Υπάρχει κίνδυνος σοβαρού τραυματισμού ή θανατηφόρου ατυχήματος των παιδιών.
 - ▶ Φυλάσσετε το καλώδιο φόρτισης μακριά από παιδιά.
- Το καλώδιο φόρτισης δεν είναι προστατευμένο από όλες τις επιδράσεις του περιβάλλοντος. Σε περίπτωση έκθεσης σε ορισμένες επιδράσεις του περιβάλλοντος μπορεί να προκληθεί ζημιά στο καλώδιο φόρτισης.
 - ▶ Αν το καλώδιο φόρτισης είναι ζεστό, αφήστε τον να κρυώσει.
- ▶ Φυλάξτε το καλώδιο φόρτισης σε καθαρό και στεγνό μέρος.
- ▶ Φυλάσσετε το καλώδιο φόρτισης σε κλειστό χώρο.
- ▶ Φυλάσσετε το καλώδιο φόρτισης σε θερμοκρασία μεταξύ 0 °C και +40 °C.

4.12 Καθάρισμα, συντήρηση και επισκευή

▲ ΠΡΟΕΙΔΟΠΟΙΗΣΗ

- Αν το κλειδί ενεργοποίησης είναι συνδεδεμένο στο ψαλίδι μπορντούρας κατά τη διάρκεια των εργασιών καθαρισμού, συντήρησης ή επισκευής, το ψαλίδι μπορντούρας μπορεί κατά λάθος να τεθεί σε λειτουργία. Υπάρχει κίνδυνος σοβαρού τραυματισμού και υλικών ζημιών.
 - ▶ Αφαιρέστε το κλειδί ενεργοποίησης.



- Τα σκληρά μέσα καθαρισμού, το καθαρίσμα με δέσμη νερού ή μυτερά αντικείμενα μπορούν να προκαλέσουν ζημιές στο ψαλίδι μπορντούρας, στα μαχαίρια και στο καλώδιο φόρτισης. Αν το ψαλίδι μπορντούρας, τα μαχαίρια και το καλώδιο φόρτισης δεν καθαρίζονται με τον κατάλληλο τρόπο, υπάρχει περίπτωση ορισμένα εξαρτήματα να πάψουν να λειτουργούν σωστά και οι διατάξεις ασφαλείας να τεθούν εκτός λει-

5 Ετοιμασία του ψαλιδιού μπορντούρας για χρήση

τουργίας. Υπάρχει κίνδυνος σοβαρού τραυματισμού.

- ▶ Καθαρίζετε το ψαλίδι μπορντούρας, τα μαχαίρια και το καλώδιο φόρτισης όπως περιγράφεται σε αυτό το εγχειρίδιο οδηγιών χρήσης.
- Αν το ψαλίδι μπορντούρας, τα μαχαίρια και το καλώδιο φόρτισης δεν συντηρούνται και επισκευάζονται με τον κατάλληλο τρόπο, υπάρχει περίπτωση ορισμένα εξαρτήματα να πάψουν να λειτουργούν σωστά και οι διατάξεις ασφαλείας να τεθούν εκτός λειτουργίας. Υπάρχει κίνδυνος σοβαρού ή θανατηφόρου τραυματισμού.
 - ▶ Μην εκτελείτε μόνοι σας εργασίες συντήρησης ή επισκευής στο ψαλίδι μπορντούρας ή στο καλώδιο φόρτισης.
 - ▶ Αν το ψαλίδι μπορντούρας ή το καλώδιο φόρτισης χρειάζεται συντήρηση ή επισκευή, απευθυνθείτε στον πιστοποιημένο αντιπρόσωπο της STIHL.
 - ▶ Συντηρείτε τα μαχαίρια όπως περιγράφεται σε αυτές τις οδηγίες χρήσης.
- Κατά τη διάρκεια των εργασιών καθαρισμού ή συντήρησης των μαχαιριών, υπάρχει κίνδυνος ο χρήστης να έρθει σε επαφή με τα κοφτερά δόντια κοπής. Υπάρχει κίνδυνος τραυματισμού του χρήστη.
 - ▶ Φοράτε γάντια εργασίας από ανθεκτικό υλικό.

5 Ετοιμασία του ψαλιδιού μπορντούρας για χρήση

5.1 Ετοιμασία του ψαλιδιού μπορντούρας για χρήση

Πριν από την έναρξη κάθε εργασίας, εκτελέστε τα εξής βήματα:

- ▶ Βεβαιωθείτε ότι τα εξής εξαρτήματα είναι σε ασφαλή κατάσταση:
 - Ψαλίδι μπορντούρας, 4.6.1.
 - Μαχαίρια, 4.6.2.
 - Καλώδιο φόρτισης, 4.6.3.
- ▶ Ελέγξτε την ενσωματωμένη μπαταρία, 9.2.
- ▶ Φορτίστε το ψαλίδι μπορντούρας πλήρως, 6.1.
- ▶ Καθαρίστε το ψαλίδι μπορντούρας, 14.1.
- ▶ Ελέγξτε τα χειριστήρια, 9.1.
- ▶ Αν δεν μπορείτε να ολοκληρώσετε κάποιο από τα παραπάνω βήματα, μην χρησιμοποιήσετε το ψαλίδι μπορντούρας, και απευθυνθείτε στον πιστοποιημένο αντιπρόσωπο της STIHL.

6 Φόρτιση ψαλιδιού μπορντούρας και λυχνίες

6.1 Φόρτιση ψαλιδιού μπορντούρας

Ο χρόνος φόρτισης εξαρτάται από διάφορους παράγοντες, όπως η θερμοκρασία του ψαλιδιού μπορντούρας και η θερμοκρασία περιβάλλοντος. Ο πραγματικός χρόνος φόρτισης μπορεί να διαφέρει από τον χρόνο φόρτισης που δηλώνεται από τον κατασκευαστή. Για τους χρόνους φόρτισης μπορείτε να συμβουλευθείτε την ιστοσελίδα www.stihl.com/charging-times.

Η διαδικασία φόρτισης ξεκινά αυτόματα όταν συνδέετε το φως στην πρίζα και το καλώδιο φόρτισης στο ψαλίδι μπορντούρας. Η διαδικασία φόρτισης τερματίζεται αυτόματα όταν το ψαλίδι μπορντούρας έχει φορτιστεί πλήρως.

Κατά τη διάρκεια της φόρτισης, το ψαλίδι μπορντούρας και το καλώδιο φόρτισης ζεσταίνονται.

- ▶ Αφαιρέστε το κλειδί ενεργοποίησης.

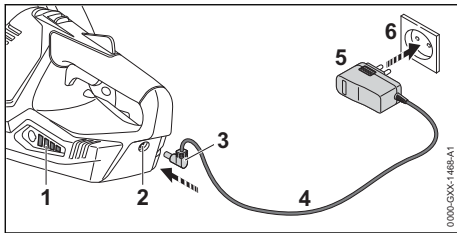

- ▶ Συνδέστε το φως (5) του καλωδίου τροφοδοσίας σε μια εύκολα προσιτή πρίζα (6).
- ▶ Δρομολογήστε σωστά το καλώδιο τροφοδοσίας (4).
- ▶ Συνδέστε το βύσμα του καλωδίου φόρτισης (3) στην υποδοχή φόρτισης (2).
- Οι λυχνίες (1) ανάβουν σε πράσινο χρώμα και δείχνουν την κατάσταση φόρτισης.
- ▶ Μόλις οι λυχνίες (1) σβήσουν, αποσυνδέστε το φως (3) από την υποδοχή φόρτισης (2). Το ψαλίδι μπορντούρας είναι πλήρως φορτισμένο.
- ▶ Αποσυνδέστε το φως (5) από την πρίζα (6).

6.2 Ένδειξη κατάστασης φόρτισης

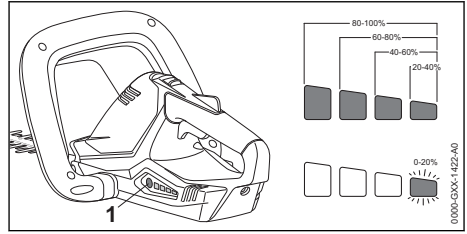

- ▶ Πιέστε το πλήκτρο (1).
- Οι λυχνίες ανάβουν για περίπου 5 δευτερόλεπτα σε πράσινο χρώμα και δείχνουν την κατάσταση φόρτισης.
- ▶ Αν η δεξιά πράσινη λυχνία αναβοσβήνει, φορτίστε το ψαλίδι μπορντούρας.

6.3 Λυχνίες

Οι λυχνίες δείχνουν την κατάσταση φόρτισης της μπαταρίας και πιθανές βλάβες στο ψαλίδι μπορντούρας. Οι λυχνίες μπορούν να ανάβουν ή να αναβοσβήνουν σε πράσινο ή κόκκινο χρώμα.

Οι πράσινες λυχνίες δείχνουν την κατάσταση φόρτισης της μπαταρίας.

- ▶ Αν ανάψουν ή αναβοσβήνουν οι κόκκινες λυχνίες, συμβουλευθείτε τον πίνακα αντιμετώπισης βλαβών, 17.
- Υπάρχει βλάβη στο ψαλίδι μπορντούρας.

7 Σύνδεση και αφαίρεση κλειδιού ενεργοποίησης

7.1 Σύνδεση κλειδιού ενεργοποίησης

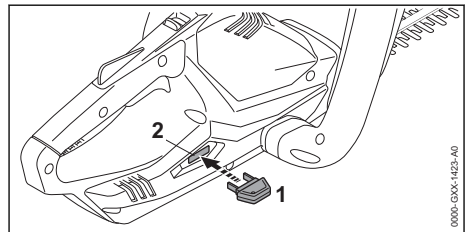

- ▶ Συνδέστε το κλειδί ενεργοποίησης (1) στην υποδοχή (2).

7.2 Αφαίρεση κλειδιού ενεργοποίησης

- ▶ Τοποθετήστε το ψαλίδι μπορντούρας πάνω σε μια επίπεδη επιφάνεια.
- ▶ Αφαιρέστε το κλειδί ενεργοποίησης.

- Φυλάσσετε το κλειδί ενεργοποίησης μακριά από τα παιδιά.

8 Θέση σε λειτουργία και εκτός λειτουργίας

8.1 Θέση σε λειτουργία

ΠΡΟΕΙΔΟΠΟΙΗΣΗ

- Ανεξάρτητα από τη σειρά με την οποία πιέζονται ο τοξωτός διακόπτης και η σκανδάλη, το ψαλίδι μπορντούρας τίθεται σε λειτουργία και τα μαχαίρια αρχίζουν να κινούνται. Αν πατηθεί πρώτα η σκανδάλη και στη συνέχεια ο τοξωτός διακόπτης, ο χρήστης μπορεί να χάσει τον έλεγχο του ψαλιδιού μπορντούρας. Αυτό μπορεί να οδηγήσει σε σοβαρό τραυματισμό του χρήστη.
 - Πιέστε πρώτα τον τοξωτό διακόπτη και στη συνέχεια τη σκανδάλη.

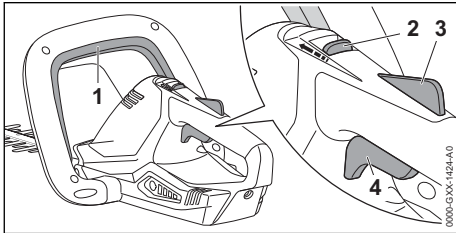

- Πιέστε τον τοξωτό διακόπτη (1) και κρατήστε τον πατημένο.
- Με τον αντίχειρα, σπρώξτε τον σύρτη απασφάλισης (1) στην κατεύθυνση του τοξωτού διακόπτη, και κρατήστε τον στη θέση αυτή.
- Πιέστε την ασφάλεια της σκανδάλης (1) με το χέρι και κρατήστε την πατημένη. Τώρα μπορείτε να αφήσετε τον σύρτη απασφάλισης (2).
- Πιέστε τη σκανδάλη (2) με τον δείκτη, και κρατήστε την πατημένη. Το ψαλίδι μπορντούρας τίθεται σε λειτουργία και τα μαχαίρια αρχίζουν να κινούνται.

8.2 Θέση εκτός λειτουργίας

- Αφήστε τον τοξωτό διακόπτη, τη σκανδάλη και την ασφάλεια της σκανδάλης.
- Περιμένετε περίπου 1 δευτερόλεπτο, μέχρι να σταματήσουν τα μαχαίρια.
- Αν τα μαχαίρια συνεχίζουν να κινούνται για περισσότερο από 1 δευτερόλεπτο, αφαιρέστε το κλειδί ενεργοποίησης και απευθυνθείτε στον πιστοποιημένο αντιπρόσωπο της STIHL. Υπάρχει ζημιά στο ψαλίδι μπορντούρας.

9 Έλεγχος ψαλιδιού μπορντούρας

9.1 Έλεγχος χειριστηρίων

Σύρτης απασφάλισης, ασφάλεια σκανδάλης και σκανδάλη

- Αφαιρέστε το κλειδί ενεργοποίησης.
- Δοκιμάστε να πιέσετε τη σκανδάλη χωρίς να πατήσετε τον σύρτη απασφάλισης ή την ασφάλεια της σκανδάλης.
- Αν μπορείτε να πατήσετε τη σκανδάλη, μη χρησιμοποιήσετε το ψαλίδι μπορντούρας αλλά απευθυνθείτε στον πιστοποιημένο αντιπρόσωπο της STIHL. Υπάρχει βλάβη στον σύρτη απασφάλισης ή στην ασφάλεια της σκανδάλης.
- Με τον αντίχειρα, σπρώξτε τον σύρτη απασφάλισης στην κατεύθυνση του τοξωτού διακόπτη, και κρατήστε τον στη θέση αυτή.
- Πιέστε και κρατήστε την ασφάλεια της σκανδάλης.
- Πιέστε τη σκανδάλη.
- Αφήστε τη σκανδάλη, την ασφάλεια της σκανδάλης και τον σύρτη απασφάλισης.
- Αν η σκανδάλη, η ασφάλεια της σκανδάλης ή ο σύρτης απασφάλισης παπιούνται με δυσκολία ή δεν επανέρχονται αυτόματα στην αρχική τους θέση, μη χρησιμοποιήσετε το ψαλίδι μπορντούρας αλλά απευθυνθείτε στον πιστοποιημένο αντιπρόσωπο της STIHL. Υπάρχει βλάβη στη σκανδάλη, στην ασφάλεια της σκανδάλης ή στον σύρτη απασφάλισης.

Τοξωτός διακόπτης

- Αφαιρέστε το κλειδί ενεργοποίησης.
- Πιέστε τον τοξωτό διακόπτη και αφήστε τον πάλι.
- Αν ο τοξωτός διακόπτης πατιέται με δυσκολία ή δεν επανέρχεται αυτόματα στην αρχική της θέση, μη χρησιμοποιήσετε το ψαλίδι μπορντούρας αλλά απευθυνθείτε στον πιστοποιημένο αντιπρόσωπο της STIHL. Υπάρχει ζημιά στον τοξωτό διακόπτη.

Θέση σε λειτουργία

- Συνδέστε το κλειδί ενεργοποίησης.
- Πιέστε τον τοξωτό διακόπτη και αφήστε τον πάλι.
- Αν τα μαχαίρια έχουν κινηθεί ή κινούνται, μη χρησιμοποιήσετε το ψαλίδι μπορντούρας αλλά απευθυνθείτε στον πιστοποιημένο αντιπρόσωπο της STIHL. Η σκανδάλη είναι ελαττωματική.

- ▶ Με τον αντίχειρα, σπρώξτε τον σύρτη απασφάλισης στην κατεύθυνση του τοξωτού διακόπτη, και κρατήστε τον στη θέση αυτή.
- ▶ Πιέστε και κρατήστε την ασφάλεια της σκανδάλης.
- ▶ Πιέστε τη σκανδάλη και κρατήστε την πατημένη.
- ▶ Αν τα μαχαίρια κινούνται, μη χρησιμοποιήσετε το ψαλίδι μπορντούρας αλλά απευθυνθείτε στον πιστοποιημένο αντιπρόσωπο της STIHL. Υπάρχει ζημιά στον τοξωτό διακόπτη.
- ▶ Πιέστε τον τοξωτό διακόπτη και κρατήστε τον πατημένο.
Τα μαχαίρια κινούνται.
- ▶ Αν αναβοσβήνουν 3 κόκκινες λυχνίες, αφαιρέστε το κλειδί ενεργοποίησης και απευθυνθείτε στον πιστοποιημένο αντιπρόσωπο της STIHL. Υπάρχει βλάβη στο ψαλίδι μπορντούρας.
- ▶ Αφήστε τον τοξωτό διακόπτη.
Τα μαχαίρια σταματούν μετά από περίπου 1 δευτερόλεπτο.
- ▶ Αν τα μαχαίρια συνεχίζουν να κινούνται για περισσότερο από 1 δευτερόλεπτο, αφαιρέστε το κλειδί ενεργοποίησης και απευθυνθείτε στον πιστοποιημένο αντιπρόσωπο της STIHL. Υπάρχει ζημιά στο ψαλίδι μπορντούρας.

9.2 Έλεγχος ενσωματωμένης μπαταρίας

- ▶ Πιέστε το πλήκτρο.
Οι λυχνίες ανάβουν ή αναβοσβήνουν.
- ▶ Αν οι λυχνίες δεν ανάβουν ή αναβοσβήνουν, μη χρησιμοποιήσετε το ψαλίδι μπορντούρας αλλά απευθυνθείτε στον πιστοποιημένο αντιπρόσωπο της STIHL.
Υπάρχει βλάβη στην ενσωματωμένη μπαταρία.

10 Εργασία με το ψαλίδι μπορντούρας

10.1 Κράτημα και καθοδήγηση ψαλιδιού μπορντούρας

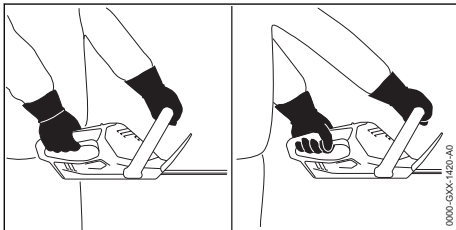

- ▶ Με το ένα χέρι, κρατήστε τη λαβή χειρισμού του ψαλιδιού μπορντούρας, περισφίγγοντας τη λαβή με τον αντίχειρα.

- ▶ Με το άλλο χέρι, κρατήστε την τοξωτή λαβή του ψαλιδιού μπορντούρας, περισφίγγοντας την τοξωτή λαβή με τον αντίχειρα.

10.2 Κόψιμο

- ▶ Κόψτε τα χοντρά κλαδιά με ένα κλαδευτήρι ή αλυσοπρίονο.

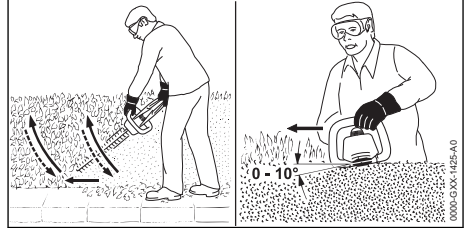

- ▶ Κρατήστε το ψαλίδι μπορντούρας στο πλάι του φράχτη και κόψτε τον φράχτη, κινώντας το ψαλίδι από κάτω προς τα πάνω με μια τοξωτή κίνηση.
- ▶ Κατεβάστε το ψαλίδι μπορντούρας χωρίς να κόψετε τον φράχτη.
- ▶ Προχωρήστε αργά και ελεγχόμενα.
- ▶ Κόψτε ξανά τον φράχτη, κινώντας το ψαλίδι μπορντούρας από κάτω προς τα πάνω με μια τοξωτή κίνηση.
- ▶ Κόψτε την άλλη πλευρά του φράχτη με τον ίδιο τρόπο.
- ▶ Κρατήστε το ψαλίδι μπορντούρας στο πάνω μέρος του φράχτη, ώστε τα μαχαίρια να σχηματίζουν γωνία 0° έως 10°.
- ▶ Κόψτε τον φράχτη, κινώντας το ψαλίδι μπορντούρας οριζόντια προς τη μία και την άλλη πλευρά.
- ▶ Αν η απόδοση κοπής έχει πέσει, τροχίστε τα μαχαίρια.

11 Μετά την εργασία

11.1 Μετά την εργασία

- ▶ Σβήστε το ψαλίδι μπορντούρας και αφαιρέστε το κλειδί ενεργοποίησης.
- ▶ Καθαρίστε το ψαλίδι μπορντούρας.
- ▶ Καθαρίστε τα μαχαίρια.
- ▶ Περάστε την προστατευτική θήκη πάνω στα μαχαίρια με τέτοιο τρόπο, ώστε να καλύπτει πλήρως τα μαχαίρια.

12 Μεταφορά

12.1 Μεταφορά ψαλιδιού μπορντούρας

- ▶ Απενεργοποιήστε το ψαλίδι μπορντούρας και αφαιρέστε το κλειδί ενεργοποίησης.

- ▶ Περάστε την προστατευτική θήκη για μαχαίρια πάνω στα μαχαίρια με τέτοιο τρόπο, ώστε να τα καλύπτει πλήρως.

Μεταφορά του ψαλιδιού μπορντούρας

- ▶ Μεταφέρετε το ψαλίδι μπορντούρας με το ένα χέρι στην τοξωτή λαβή, με τα μαχαίρια στραμμένα προς τα πίσω.

Μεταφορά ψαλιδιού μπορντούρας στο αυτοκίνητο

- ▶ Τοποθετήστε το ψαλίδι μπορντούρας με τέτοιο τρόπο, ώστε να μην μπορεί να ανατραπεί ή να μετακινηθεί.
- ▶ Αν το ψαλίδι μπορντούρας πρέπει να συσκευαστεί ξανά, συσκευάστε το σύμφωνα με τα εξής κριτήρια:
 - Η συσκευασία ή το κουτί μεταφοράς είναι από υλικό ηλεκτρικά μη αγώγιμο.
 - Το ψαλίδι μπορντούρας δεν μπορεί να μετακινηθεί μέσα στη συσκευασία ή στο κουτί μεταφοράς.
 - Η συσκευασία ή το κουτί μεταφοράς έχει ασφαλιστεί με τέτοιο τρόπο, ώστε να μην μπορεί να μετακινηθεί.

Λόγω της ενσωματωμένης μπαταρίας, το ψαλίδι μπορντούρας υπόκειται στους κανόνες μεταφοράς επικίνδυνων αγαθών. Το ψαλίδι μπορντούρας χαρακτηρίζεται ως είδος τύπου UN 3481 (εξοπλισμός με ενσωματωμένη μπαταρία ιόντων λιθίου) και έχει εγκριθεί σύμφωνα με το Μέρος III, παράγραφος 38.3, του Εγχειριδίου δοκιμών και κριτηρίων του ΟΗΕ. Μπορείτε να συμβουλευθείτε τους κανονισμούς μεταφοράς στην ιστοσελίδα www.stihl.com/safety-data-sheets.

13 Φύλαξη

13.1 Φύλαξη

Η STIHL συνιστά να φυλάσσετε το ψαλίδι μπορντούρας σε κατάσταση φόρτισης μεταξύ 40 % και 60 % (2 πράσινες λυχνίες).

- ▶ Σβήστε το ψαλίδι μπορντούρας και αφαιρέστε το κλειδί ενεργοποίησης.
- ▶ Περάστε την προστατευτική θήκη πάνω στα μαχαίρια με τέτοιο τρόπο, ώστε να καλύπτει πλήρως τα μαχαίρια.
- ▶ Φυλάσσετε το ψαλίδι μπορντούρας με τέτοιο τρόπο, ώστε να ικανοποιούνται οι εξής συνθήκες:
 - Το ψαλίδι μπορντούρας βρίσκεται μακριά από τα παιδιά.
 - Το ψαλίδι μπορντούρας είναι καθαρό και στεγνό.

- Το ψαλίδι μπορντούρας βρίσκεται μέσα σε κλειστό χώρο.
- Το ψαλίδι μπορντούρας φυλάσσεται χωριστά από το καλώδιο φόρτισης.
- Το ψαλίδι μπορντούρας βρίσκεται σε θερμοκρασία μεταξύ 0 °C και +50 °C.

13.2 Φύλαξη καλωδίου φόρτισης

- ▶ Αποσυνδέστε το καλώδιο τροφοδοσίας από την πρίζα.
- ▶ Φυλάσσετε το καλώδιο φόρτισης με τέτοιο τρόπο, ώστε να ικανοποιούνται οι εξής συνθήκες:
 - Το καλώδιο φόρτισης βρίσκεται μακριά από τα παιδιά.
 - Το καλώδιο φόρτισης είναι καθαρό και στεγνό.
 - Το καλώδιο φόρτισης βρίσκεται μέσα σε κλειστό χώρο.
 - Το καλώδιο φόρτισης φυλάσσεται χωριστά από το ψαλίδι μπορντούρας.
 - Το καλώδιο φόρτισης βρίσκεται σε θερμοκρασία μεταξύ 0 °C και +40 °C.

14 Καθάρισμα

14.1 Καθάρισμα ψαλιδιού μπορντούρας

- ▶ Απενεργοποιήστε το ψαλίδι μπορντούρας και αφαιρέστε το κλειδί ενεργοποίησης.
- ▶ Καθαρίστε το ψαλίδι μπορντούρας με ένα υγρό πανί ή διαλυτικό ρητίνης της STIHL.
- ▶ Καθαρίστε τις σχισμές αερισμού με ένα πινέλο.

14.2 Καθάρισμα μαχαριών

- ▶ Σβήστε το ψαλίδι μπορντούρας και αφαιρέστε το κλειδί ενεργοποίησης.
- ▶ Ψεκάστε τα μαχαίρια και από τις δύο πλευρές με διαλυτικό ρητίνης STIHL.
- ▶ Συνδέστε το κλειδί ενεργοποίησης.
- ▶ Θέστε το ψαλίδι μπορντούρας σε λειτουργία για 5 δευτερόλεπτα. Τα μαχαίρια κινούνται. Το διαλυτικό ρητίνης STIHL κατανέμεται ομοιόμορφα.

14.3 Καθάρισμα καλωδίου φόρτισης

- ▶ Αποσυνδέστε το καλώδιο τροφοδοσίας από την πρίζα.
- ▶ Αποσυνδέστε το βύσμα του καλωδίου φόρτισης από την υποδοχή φόρτισης.
- ▶ Καθαρίστε το καλώδιο φόρτισης με ένα υγρό πανί.

15 Συντήρηση

15.1 Διαστήματα συντήρησης

Τα διαστήματα συντήρησης είναι ανάλογα με τις συνθήκες περιβάλλοντος και τις συνθήκες εργασίας. Η STIHL συνιστά τα εξής διαστήματα συντήρησης:

Κάθε 25 ώρες λειτουργίας

- ▶ Καθαρίστε τα μαχαίρια.
- ▶ Τροχίστε τα μαχαίρια.

Κάθε χρόνο

- ▶ Ζητήστε από τον αντιπρόσωπο της STIHL να ελέγξει το ψαλίδι μπορντούρας.

15.2 Τρόχισμα μαχαiriών

Η STIHL συνιστά να αναθέσετε το τρόχισμα των μαχαiriών στον πιστοποιημένο αντιπρόσωπο της STIHL.

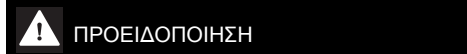

ΠΡΟΕΙΔΟΠΟΙΗΣΗ

- Τα δόντια κοπής των μαχαiriών είναι κοφτερά. Υπάρχει κίνδυνος τραυματισμού του χρήστη.
 - ▶ Φοράτε γάντια εργασίας από ανθεκτικό υλικό.

- ▶ Απενεργοποιήστε το ψαλίδι μπορντούρας και αφαιρέστε το κλειδί ενεργοποίησης.

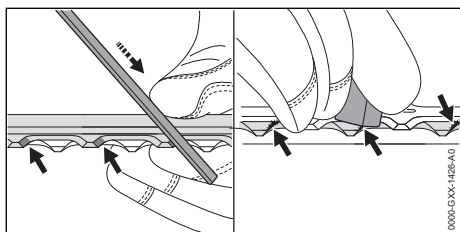

17 Αντιμετώπιση βλαβών

17.1 Αντιμετώπιση βλαβών του ψαλιδιού μπορντούρας ή του καλωδίου φόρτισης

Βλάβη	Λυχνίες LED στο ψαλίδι μπορντούρας	Αιτία	Αντιμετώπιση
Το ψαλίδι μπορντούρας δεν λειτουργεί, όταν το ενεργοποιείτε.	1 λυχνία LED αναβοσβήνει σε πράσινο χρώμα.	Το ψαλίδι μπορντούρας είναι ανεπαρκώς φορτισμένο.	▶ Φορτίστε το ψαλίδι μπορντούρας.
	3 λυχνίες LED ανάβουν σταθερά σε κόκκινο χρώμα.	Το ψαλίδι μπορντούρας είναι πολύ ζεστό.	▶ Αφαιρέστε το κλειδί ενεργοποίησης. ▶ Αφήστε το ψαλίδι μπορντούρας να κρυώσει.
	3 λυχνίες LED αναβοσβήνουν	Υπάρχει βλάβη στο ψαλίδι μπορντούρας.	▶ Αφαιρέστε το κλειδί ενεργοποίησης.

- ▶ Τροχίστε κάθε κόψη του επάνω μαχαiriού με μια επίπεδη λίμα STIHL με μια κίνηση προς τα εμπρός. Τηρήστε τη γωνία τροχίσματος, 18.2.
- ▶ Γυρίστε το ψαλίδι μπορντούρας από την άλλη.
- ▶ Τροχίστε τις υπόλοιπες κόψεις.
- ▶ Αφαιρέστε τα γρέζια από την κάτω πλευρά των κόψεων.
- ▶ Γυρίστε το ψαλίδι μπορντούρας από την άλλη.
- ▶ Αφαιρέστε τα γρέζια από τις υπόλοιπες κόψεις.
- ▶ Κατά τη διάρκεια του τροχίσματος, αφαιρέστε τη σκόνη που δημιουργείται με ένα υγρό πανί.
- ▶ Ψεκάστε τα μαχαίρια και από τις δύο πλευρές με διαλυτικό ρητίνης STIHL.
- ▶ Θέστε το ψαλίδι μπορντούρας σε λειτουργία για 5 δευτερόλεπτα. Τα μαχαίρια κινούνται. Το διαλυτικό ρητίνης STIHL κατανέμεται ομοιόμορφα.
- ▶ Αν έχετε οποιαδήποτε απορία, απευθυνθείτε στον πιστοποιημένο αντιπρόσωπο της STIHL.

16 Επισκευή

16.1 Επισκευή ψαλιδιού μπορντούρας και καλωδίου φόρτισης

Επισκευή του ψαλιδιού μπορντούρας, των μαχαiriών και του καλωδίου φόρτισης δεν μπορεί να γίνει από τον χρήστη.

- ▶ Αν υπάρχει ζημιά στο ψαλίδι μπορντούρας ή στα μαχαίρια, μη χρησιμοποιήσετε το ψαλίδι μπορντούρας αλλά απευθυνθείτε στον πιστοποιημένο αντιπρόσωπο της STIHL.
- ▶ Καλώδιο φόρτισης που έχει ελάττωμα ή ζημιά πρέπει να αντικατασταθεί.

Βλάβη	Λυχνίες LED στο ψαλίδι μπορντούρας	Απία	Αντιμετώπιση
	σε κόκκινο χρώμα.		► Μην χρησιμοποιήσετε το ψαλίδι μπορντούρας, και απευθυνθείτε στον πιστοποιημένο αντιπρόσωπο της STIHL.
		Τα μαχαίρια κινούνται με δυσκολία.	► Ψεκάστε τα μαχαίρια και από τις δύο πλευρές με διαλυτικό ρητίνης STIHL. ► Αν και πάλι αναβοσβήνουν 3 κόκκινες λυχνίες LED, μην χρησιμοποιήσετε το ψαλίδι μπορντούρας και απευθυνθείτε στον πιστοποιημένο αντιπρόσωπο της STIHL.
		Υγρασία στο ψαλίδι μπορντούρας.	► Αφήστε το ψαλίδι μπορντούρας να στεγνώσει.
Το ψαλίδι μπορντούρας σβήνει στη διάρκεια της λειτουργίας.	3 λυχνίες LED ανάβουν σταθερά σε κόκκινο χρώμα.	Το ψαλίδι μπορντούρας είναι πολύ ζεστό.	► Αφαιρέστε το κλειδί ενεργοποίησης. ► Αφήστε το ψαλίδι μπορντούρας να κρυώσει.
		Υπάρχει βλάβη στο ψαλίδι μπορντούρας.	► Σβήστε το ψαλίδι μπορντούρας και ενεργοποιήστε το πάλι μετά από 5 δευτερόλεπτα.
		Τα μαχαίρια κινούνται με δυσκολία.	► Ψεκάστε τα μαχαίρια και από τις δύο πλευρές με διαλυτικό ρητίνης STIHL.
Ο χρόνος λειτουργίας του ψαλιδιού μπορντούρας είναι πολύ μικρός.		Το ψαλίδι μπορντούρας δεν είναι πλήρως φορτισμένο.	► Φορτίστε το ψαλίδι μπορντούρας πλήρως.
		Το ψαλίδι μπορντούρας έχει φτάσει στο τέλος της διάρκειας ζωής του.	► Αλλάξτε το ψαλίδι μπορντούρας.
Το ψαλίδι μπορντούρας δεν φορτίζεται.	3 λυχνίες LED ανάβουν σταθερά σε κόκκινο χρώμα.	Το ψαλίδι μπορντούρας είναι πολύ ζεστό.	► Αφαιρέστε το κλειδί ενεργοποίησης. ► Αφήστε το ψαλίδι μπορντούρας να κρυώσει.
		Υπάρχει βλάβη στο ψαλίδι μπορντούρας ή στο καλώδιο φόρτισης.	► Αφαιρέστε το κλειδί ενεργοποίησης. ► Απευθυνθείτε σε έναν πιστοποιημένο αντιπρόσωπο της STIHL.

18 Τεχνικά χαρακτηριστικά

18.1 Ψαλίδι μπορντούρας STIHL HSA 45

- Βάρος με μαχαίρια: 2,3 kg
- Τεχνολογία μπαταρίας: Ιόντων λιθίου
- Τάση: 18 V
- Χωρητικότητα σε Ah: Βλέπε πινακίδα τύπου
- Ενεργειακό περιεχόμενο σε Wh: Βλέπε πινακίδα τύπου
- Επιτρεπόμενα όρια θερμοκρασίας για λειτουργία και φύλαξη: 0 °C έως + 50 °C

Αν εργάζεστε με το ψαλίδι μπορντούρας σε θερμοκρασία άνω των + 30 °C, η διάρκεια λειτουργίας της μπαταρίας μπορεί να είναι μικρότερη και η απόδοση του ψαλιδιού μπορντούρας μειωμένη.

Πληροφορίες σχετικά με τον χρόνο λειτουργίας μπορείτε να βρείτε στην ιστοσελίδα www.stihl.com/battery-life.

18.2 Μαχαίρια

- Απόσταση δονιών: 24,1 mm.
- Μήκος κοπής: 500 mm
- Γωνία τροχίσματος: 32°

18.3 Καλώδιο φόρτισης STIHL LK 45

- Ονομαστική τάση: 100-240 V, 50-60 Hz
- Ονομαστική ισχύς: 14,6 W
- Ρεύμα φόρτισης: 0,65 A
- Επιτρεπόμενα όρια θερμοκρασίας για λειτουργία και φύλαξη: 0 °C έως +40 °C

Για τους χρόνους φόρτισης μπορείτε να συμβουλευθείτε την ιστοσελίδα www.stihl.com/charging-times.

18.4 Τιμές θορύβου και δονήσεων

Ο συντελεστής K για τη στάθμη ηχοπίεσης ανέρχεται σε 2 dB(A). Ο συντελεστής K για τη στάθμη ηχητικής ισχύος ανέρχεται σε 2 dB(A). Ο συντελεστής K για τις τιμές δονήσεων ανέρχεται σε 2 m/s².

H STIHL συνιστά να φοράτε ωτασπίδες.

- Στάθμη ηχοπίεσης L_{pA} μετρούμενη σύμφωνα με το πρότυπο EN 60745-2-15: 75 dB(A)
- Στάθμη ηχητικής ισχύος L_{WA} μετρούμενη σύμφωνα με το πρότυπο EN 60745-2-15: 83 dB(A)
- Δονήσεις a_{HV} μετρούμενες κατά EN 60745-2-15
 - Λαβή χειρισμού: 1,5 m/s². Ο συντελεστής K για τις δονήσεις ανέρχεται σε 1,5 m/s².
 - Τοξωτή λαβή: 1,4 m/s².

Οι αναφερόμενες τιμές δονήσεων έχουν μετρηθεί με τυποποιημένη διαδικασία ελέγχου και μπορούν να θεωρηθούν κατάλληλες για τη σύγκριση ηλεκτρικών μηχανημάτων. Οι πραγματικά παραγόμενες τιμές δονήσεων ενδέχεται να διαφέρουν από τις αναφερόμενες τιμές, ανάλογα με τον τρόπο χρήσης του μηχανήματος. Οι αναφερόμενες τιμές δονήσεων μπορούν να χρησιμοποιηθούν για μια πρώτη εκτίμηση της καταπόνησης από δονήσεις. Η πραγματική καταπόνηση από δονήσεις πρέπει να προσδιοριστεί με εκτίμηση. Στην εκτίμηση αυτή μπορεί να λαμβάνονται υπόψη και τα χρονικά διαστήματα κατά τα οποία το ηλεκτρικό μηχανήμα είναι εκτός λειτουργίας, καθώς και τα διαστήματα κατά τα οποία είναι μεν σε λειτουργία αλλά χωρίς καταπόνησεις.

Πληροφορίες σχετικά με τη συμμόρφωση με την Οδηγία 2002/44/EK για την έκθεση των εργαζομένων σε κραδασμούς μπορείτε να βρείτε στην ιστοσελίδα www.stihl.com/vib.

18.5 REACH

REACH είναι το διακριτικό όνομα ενός κανονισμού των ΕΚ για την καταχώριση, την αξιολόγηση και την αδειοδότηση χημικών προϊόντων.

Για πληροφορίες σχετικά με την τήρηση του συστήματος REACH, συμβουλευθείτε την ιστοσελίδα www.stihl.com/reach.

19 Ανταλλακτικά και παρελκόμενα

19.1 Ανταλλακτικά και παρελκόμενα

STIHL Τα σύμβολα αυτά χαρακτηρίζουν τα γνήσια ανταλλακτικά και τα γνήσια παρελκόμενα της STIHL.

H STIHL συνιστά να χρησιμοποιείτε γνήσια ανταλλακτικά και παρελκόμενα της STIHL.

Παρά τη συνεχή παρακολούθηση της αγοράς, η STIHL δεν είναι σε θέση να κρίνει την αξιοπιστία, την ασφάλεια και την καταλληλότητα ανταλλακτικών και παρελκομένων από άλλους κατασκευαστές και συνεπώς δεν μπορεί να εγγυηθεί για τη χρήση τους.

Τα γνήσια ανταλλακτικά και παρελκόμενα STIHL είναι διαθέσιμα στον πιστοποιημένο αντιπρόσωπο της STIHL.

20 Απόρριψη

20.1 Απόρριψη ψαλιδιού μπορντούρας και καλωδίου φόρτισης

Για πληροφορίες σχετικά με την απόρριψη μπορείτε να απευθυνθείτε στις αρμόδιες τοπικές αρχές ή σε πιστοποιημένο αντιπρόσωπο της STIHL.

Τυχόν ακατάλληλη απόρριψη μπορεί να προκαλέσει βλάβες στην υγεία και να επιβαρύνει το περιβάλλον.

Το ψαλίδι μπορντούρας περιέχει μια ενσωματωμένη μπαταρία, που πρέπει να απορριφθεί χωριστά.

- ▶ Παραδώστε το ψαλίδι μπορντούρας για απόρριψη στον πιστοποιημένο αντιπρόσωπο της STIHL.

Ο πιστοποιημένος αντιπρόσωπος της STIHL θα απορρίψει την ενσωματωμένη μπαταρία χωριστά από το ψαλίδι μπορντούρας.

- ▶ Μεταφέρετε ή παραδώστε τα προϊόντα STIHL, συμπεριλαμβανομένης της συσκευασίας, σε κατάλληλο σημείο συλλογής για ανακύκλωση σύμφωνα με τους τοπικούς κανονισμούς.
- ▶ Δεν επιτρέπεται η απόρριψη μαζί με τα οικιακά απορρίμματα.

21 Δήλωση συμμόρφωσης ΕΕ

21.1 Ψαλίδι μπορντούρας STIHL HSA 45

ANDREAS STIHL AG & Co. KG
Badstraße 115

D-71336 Waiblingen

Γερμανία

δηλώνει με αποκλειστική της ευθύνη ότι το προϊόν

- Είδος: Επαναφορτιζόμενο ψαλίδι μπορντούρας
- Κατασκευαστής: STIHL
- Τύπος: STIHL HSA 45
- Κωδικός σειράς: 4511

ανταποκρίνεται στις σχετικές διατάξεις των οδηγιών 2011/65/ΕΕ, 2006/42/ΕΚ, 2014/30/ΕΕ και 2000/14/ΕΚ και έχει σχεδιαστεί και κατασκευαστεί σύμφωνα με τα εξής πρότυπα, όπως ισχύουν κατά την εκάστοτε ημερομηνία παραγωγής: EN 55014-1, EN 55014-2, EN 60745-1 και EN 60745-2-15.

Εφαρμοσμένη διαδικασία αξιολόγησης συμμόρφωσης σύμφωνα την Οδηγία 2000/14/ΕΚ, Παράρτημα V.

- Μετρημένη στάθμη ηχητικής ισχύος: 78 dB(A)
- Εγγυημένη στάθμη ηχητικής ισχύος: 85 dB(A)

Ο τεχνικός φάκελος φυλάσσεται στο τμήμα έγκρισης προϊόντων της ANDREAS STIHL AG & Co. KG.

Το έτος κατασκευής, η χώρα κατασκευής και ο αριθμός του μηχανήματος αναγράφονται στο ψαλίδι μπορντούρας.

Waiblingen, 08/09/2021

ANDREAS STIHL AG & Co. KG



κ.ε.

Dr. Jürgen Hoffmann, Διεύθυνση τμήματος έγκρισης και κανονισμών προϊόντων

22 Πιστοποιητικό συμβατότητας UKCA

22.1 Ψαλίδι μπορντούρας STIHL HSA 45



ANDREAS STIHL AG & Co. KG
Badstraße 115
D-71336 Waiblingen

Γερμανία

δηλώνει με αποκλειστική της ευθύνη ότι το προϊόν

- Είδος: Επαναφορτιζόμενο ψαλίδι μπορντούρας
- Κατασκευαστής: STIHL
- Τύπος: STIHL HSA 45
- Κωδικός σειράς: 4511

ανταποκρίνεται στις σχετικές διατάξεις των κανονισμών The Restriction of the Use of Certain Hazardous Substances in Electrical and Electronic Equipment Regulations 2012, Supply of Machinery (Safety) Regulations 2008, Electromagnetic Compatibility Regulations 2016 και Noise Emission in the Environment by Equipment for use Outdoors Regulations 2001 του HB, και έχει σχεδιαστεί και κατασκευαστεί σύμφωνα με τα εξής πρότυπα, όπως ισχύουν κατά την εκάστοτε ημερομηνία παραγωγής: EN 55014-1, EN 55014-2, EN 60745-1 και EN 60745-2-15.

Διαδικασία αξιολόγησης συμμόρφωσης σύμφωνα με τον κανονισμό Noise Emission in the Environment by Equipment for use Outdoors Regulations 2001, Schedule 8 του HB.

- Μετρημένη στάθμη ηχητικής ισχύος: 78 dB(A)
- Εγγυημένη στάθμη ηχητικής ισχύος: 81 dB(A)

Ο τεχνικός φάκελος φυλάσσεται στο αρμόδιο τμήμα της ANDREAS STIHL AG & Co. KG.

Το έτος κατασκευής, η χώρα κατασκευής και ο αριθμός του μηχανήματος αναγράφονται στο ψαλίδι μπορντούρας.

Waiblingen, 15/07/2021

ANDREAS STIHL AG & Co. KG



κ.ε.

Dr. Jürgen Hoffmann, Διεύθυνση τμήματος έγκρισης και κανονισμών προϊόντων

23 Γενικές οδηγίες ασφάλειας για ηλεκτρικά μηχανήματα

23.1 Εισαγωγή

Το κεφάλαιο αυτό περιέχει τις γενικές προφυλάξεις ασφαλείας του ευρωπαϊκού προτύπου EN/IEC 62841 για τα χειρόφερα ηλεκτρικά εργαλεία που λειτουργούν με κινητήρα, με τη μορφή που αυτές διατυπώνονται στο πρότυπο.

Η STIHL είναι υποχρεωμένη να παραθέτει αυτά τα κείμενα.

Οι προφυλάξεις ασφαλείας για την αποφυγή ηλεκτροπληξίας που αναφέρονται στην ενότητα «Ηλεκτρική ασφάλεια» δεν εφαρμόζονται στα επαναφορτιζόμενα προϊόντα της STIHL.



ΠΡΟΕΙΔΟΠΟΙΗΣΗ

■ **Μελετήστε όλες τις οδηγίες ασφαλείας, υποδείξεις, τις εικόνες και τα τεχνικά χαρακτηριστικά του ηλεκτρικού εργαλείου.** Αν δεν τηρήσετε τις υποδείξεις που ακολουθούν, υπάρχει κίνδυνος να προκληθεί ηλεκτροπληξία, πυρκαγιά ή/και σοβαροί τραυματισμοί. **Φυλάξτε όλες τις οδηγίες ασφαλείας και τις υποδείξεις για μελλοντική χρήση.**

Ο όρος «ηλεκτρικό μηχανήμα» που χρησιμοποιείται στις οδηγίες ασφαλείας αναφέρεται τόσο σε μηχανήματα που τροφοδοτούνται από το ηλεκτρικό δίκτυο (με καλώδιο τροφοδοσίας) όσο και σε μηχανήματα που λειτουργούν με μπαταρία (χωρίς καλώδιο τροφοδοσίας).

23.2 Ασφάλεια στον χώρο εργασίας

- Διατηρείτε τον χώρο εργασίας σας τακτοποιημένο και φροντίζετε για κατάλληλο φωτισμό.** Η έλλειψη τάξης και ο κακός φωτισμός του χώρου εργασίας μπορούν να οδηγήσουν σε ατυχήματα.
- Μην χρησιμοποιείτε το ηλεκτρικό εργαλείο σε εκρηκτικό περιβάλλον όπου υπάρχουν εύφλεκτα υγρά, αέρια ή σκόνης.** Τα ηλεκτρικά εργαλεία παράγουν σπινθήρες που μπορούν να προκαλέσουν την ανάφλεξη σκόνης ή ατμών.
- Κατά τη χρήση του ηλεκτρικού εργαλείου, διατηρείτε παιδιά και άλλα άτομα σε ασφαλή απόσταση.** Αν αφαιρεθείτε, μπορεί να χάσετε τον έλεγχο του ηλεκτρικού εργαλείου.

23.3 Ηλεκτρική ασφάλεια

- Το φως του ηλεκτρικού εργαλείου πρέπει να ταιριάζει με την πρίζα. Δεν επιτρέπεται να γίνει καμία αλλαγή ή μετατροπή στο φως. Μην χρησιμοποιείτε φως προσαρμογής (αντάπτορα) σε συνδυασμό με γειωμένα ηλεκτρικά εργαλεία.** Ο κίνδυνος ηλεκτροπληξίας είναι μειωμένος όταν διατηρείτε το φως στην αρχική του κατάσταση και χρησιμοποιείτε κατάλληλη πρίζα.
- Αποφεύγετε την επαφή του σώματος με γειωμένες επιφάνειες όπως σωλήνες, καλοριφέρ,**

κουζίνες και ψυγεία. Υπάρχει μεγαλύτερος κίνδυνος ηλεκτροπληξίας όταν το σώμα είναι γειωμένο.

- Διατηρείτε τα ηλεκτρικά εργαλεία μακριά από βροχή και υγρασία.** Η εισόδωση νερού μέσα στο ηλεκτρικό εργαλείο αυξάνει τον κίνδυνο ηλεκτροπληξίας.
- Μην χρησιμοποιείτε το καλώδιο τροφοδοσίας για οποιονδήποτε άλλο σκοπό εκτός από την τροφοδοσία του μηχανήματος. Μην χρησιμοποιείτε το καλώδιο για να μεταφέρετε ή να κρεμάσετε το ηλεκτρικό εργαλείο, ή για να τραβήξετε το φως από την πρίζα. Διατηρείτε το καλώδιο τροφοδοσίας μακριά από θερμότητα, λάδι, αιχμηρές ακμές ή κινούμενα μέρη.** Οι ζημιές και η έντονη συστροφή των καλωδίων τροφοδοσίας αυξάνουν τον κίνδυνο ηλεκτροπληξίας.
- Όταν εργάζεστε με το ηλεκτρικό εργαλείο σε υπαίθριο χώρο, να χρησιμοποιείτε μόνο καλώδια επέκτασης (μπαλαντέζα) που να είναι κατάλληλα και για εξωτερική χρήση.** Η χρήση καλωδίου επέκτασης που είναι κατάλληλο για εξωτερική χρήση μειώνει τον κίνδυνο ηλεκτροπληξίας.
- Αν δεν μπορείτε να αποφύγετε τη χρήση του ηλεκτρικού εργαλείου σε υγρό περιβάλλον, χρησιμοποιείτε ασφαλειοδιακόπτη διαρροής προς γη («ρελέ»).** Η χρήση ασφαλειοδιακόπτη διαρροής προς γη μειώνει τον κίνδυνο ηλεκτροπληξίας.

23.4 Ασφάλεια ατόμων

- Η εργασία με ηλεκτρικό εργαλείο απαιτεί μεγάλη προσοχή, περίσκεψη και καλό έλεγχο των κινήσεών σας. Μην χρησιμοποιείτε ηλεκτρικά εργαλεία, όταν είστε κουρασμένοι ή όταν βρίσκεστε υπό την επήρεια ναρκωτικών, αλκοόλ ή φαρμάκων.** Μια στιγμή απροσεξίας κατά τη χρήση ενός ηλεκτρικού εργαλείου μπορεί να οδηγήσει σε σοβαρούς τραυματισμούς.
- Να φοράτε ατομικά μέσα προστασίας και πάντοτε γυαλιά ασφαλείας.** Η χρήση κατάλληλων μέσων ατομικής προστασίας, όπως μάσκα σκόνης, αντιολισθητικά παπούτσια, κράνος και ωτασπίδες, ανάλογα με τον τύπο και τη χρήση του ηλεκτρικού εργαλείου, μειώνει τον κίνδυνο τραυματισμού.
- Αποφεύγετε την κατά λάθος ενεργοποίηση του μηχανήματος. Να βεβαιώνετε ότι το ηλεκτρικό εργαλείο είναι σβηστό πριν το σηκώσετε ή το εργαλείο και προτού το συν-**

δέσετε στην ηλεκτρική τροφοδοσία ή/και στην μπαταρία. Αν κρατάτε το δάχτυλο στη σκανδάλη ενώ μεταφέρετε το ηλεκτρικό εργαλείο, ή όταν συνδέετε το ηλεκτρικό εργαλείο στην τροφοδοσία με πατημένη σκανδάλη, μπορεί να προκληθεί ατύχημα.

- d) **Αφαιρείτε τυχόν εργαλεία ρύθμισης ή το κατσαβίδι, πριν θέσετε το ηλεκτρικό εργαλείο σε λειτουργία.** Ένα εργαλείο ή κατσαβίδι που είναι συνδεδεμένο σε περιστρεφόμενο μέρος του ηλεκτρικού εργαλείου, μπορεί να προκαλέσει τραυματισμούς.
- e) **Αποφεύγετε τις αντικανονικές στάσεις του σώματος.** Φροντίζετε για σταθερή στάση και διατηρείτε πάντα την ισορροπία σας. Έτσι θα έχετε καλύτερο έλεγχο του ηλεκτρικού εργαλείου σε απρόβλεπτες καταστάσεις.
- f) **Να φοράτε κατάλληλα ρούχα.** Μην φοράτε φαρδιά ρούχα ή κοσμήματα. Κρατάτε τα μαλλιά και τα ρούχα σας μακριά από περιστρεφόμενα μέρη. Τα χαλαρά ρούχα, τα κοσμήματα και τα μακριά μαλλιά μπορεί να μπλεχτούν σε κινούμενα μέρη του εργαλείου.
- g) **Αν μπορούν να συνδεθούν συστήματα αναρρόφησης ή συλλογής σκόνης, αυτά πρέπει να συνδέονται και να χρησιμοποιούνται με κατάλληλο τρόπο.** Η χρήση συστημάτων αναρρόφησης σκόνης μπορεί να μειώσει τον κίνδυνο λόγω σκόνης.
- h) **Φροντίστε να μην αποκτήσετε ψευδή αίσθηση ασφάλειας και μην αγνοήσετε τους κανόνες ασφάλειας για ηλεκτρικά εργαλεία, ακόμα κι όταν έχετε εξοικειωθεί με το ηλεκτρικό εργαλείο.** Ένας απρόσεκτος χειρισμός μπορεί να προκαλέσει σοβαρούς τραυματισμούς μέσα σε κλάσματα του δευτερολέπτου.

23.5 Χρήση και μεταχείριση του ηλεκτρικού εργαλείου

- a) **Μην υπερφορτώνετε το ηλεκτρικό εργαλείο.** Χρησιμοποιείτε πάντα το κατάλληλο ηλεκτρικό εργαλείο για την εργασία σας. Το κατάλληλο ηλεκτρικό εργαλείο εξασφαλίζει καλύτερα αποτελέσματα και μεγαλύτερη ασφάλεια μέσα στα σχετικά όρια ισχύος.
- b) **Μην χρησιμοποιείτε ηλεκτρικά εργαλεία με ελαττωματική σκανδάλη ή διακόπτη.** Ένα ηλεκτρικό εργαλείο που δεν μπορεί να τεθεί σε λειτουργία ή εκτός λειτουργίας είναι επικίνδυνο και πρέπει να επισκευαστεί.
- c) **Πριν προβείτε σε οποιαδήποτε ρύθμιση του μηχανήματος, πριν αλλάξετε εξαρτήματα στα πρόσθετα εργαλεία και προτού να αφήσετε**

το ηλεκτρικό εργαλείο, αποσυνδέστε το φως από την πρίζα ή/και αφαιρέστε την αποσπώμενη μπαταρία. Αυτό το μέτρο ασφαλείας αποτρέπει την κατά λάθος εκκίνηση του ηλεκτρικού εργαλείου.

- d) **Φυλάσσετε τα ηλεκτρικά εργαλεία που δεν χρησιμοποιείτε μακριά από παιδιά.** Μην επιτρέψετε τη χρήση του ηλεκτρικού εργαλείου από άτομα που δεν είναι εξοικειωμένα με τον χειρισμό του ή δεν έχουν διαβάσει αυτές τις οδηγίες ασφάλειας. Τα ηλεκτρικά εργαλεία είναι επικίνδυνα, όταν χρησιμοποιούνται από άτομα που δεν έχουν την απαιτούμενη πείρα.
- e) **Φροντίζετε επιμελώς τα ηλεκτρικά εργαλεία και τα πρόσθετα εξαρτήματά τους.** Βεβαιώνετε ότι τα κινούμενα μέρη λειτουργούν απρόσκοπτα και δεν σφηνώνονται, και ότι δεν υπάρχουν σπασμένα ή ελαττωματικά εξαρτήματα που επηρεάζουν αρνητικά τη λειτουργία του ηλεκτρικού εργαλείου. Τυχόν ελαττωματικά εξαρτήματα πρέπει να επισκευαστούν πριν τη χρήση του ηλεκτρικού εργαλείου. Πολλά ατυχήματα με ηλεκτρικά εργαλεία οφείλονται σε κακή συντήρηση.
- f) **Διατηρείτε τα κοπτικά εξαρτήματα καθαρά και τροχισμένα.** Η σχολαστική φροντίδα των κοπτικών εξαρτημάτων με αιχμηρές ακμές μειώνει το σφηνώμα και διευκολύνει τον χειρισμό.
- g) **Χρησιμοποιείτε το ηλεκτρικό εργαλείο, τα πρόσθετα εξαρτήματα κ.λπ. σύμφωνα με αυτές τις οδηγίες.** Λαμβάνετε υπόψη σας τις συνθήκες και το είδος της εργασίας. Η χρήση ηλεκτρικών εργαλείων για οποιαδήποτε εφαρμογή εκτός από τον προβλεπόμενο σκοπό μπορεί να οδηγήσει σε επικίνδυνες καταστάσεις.
- h) **Διατηρείτε τις λαβές και επιφάνειες κρατήματος στεγνές, καθαρές και απαλλαγμένες από λάδια και γράσα.** Αν οι λαβές και επιφάνειες κρατήματος δεν είναι καθαρές, δεν θα μπορέσετε να χειριστείτε και να ελέγχετε το ηλεκτρικό εργαλείο σε απρόβλεπτες καταστάσεις.

23.6 Χρήση και μεταχείριση του επαναφορτιζόμενου εργαλείου

- a) **Φορτίζετε τις μπαταρίες μόνο με τους φορτιστές που συστήνει ο κατασκευαστής.** Αν ένας φορτιστής που είναι κατάλληλος για ένα συγκεκριμένο είδος μπαταρίας χρησιμοποιηθεί για άλλες μπαταρίες, υπάρχει κίνδυνος πυρκαγιάς.

- b) Χρησιμοποιείτε στα ηλεκτρικά μηχανήματα μόνο τις προβλεπόμενες μπαταρίες. Η χρήση άλλων μπαταριών μπορεί να οδηγήσει σε τραυματισμούς και κίνδυνο πυρκαγιάς.
- c) Μπαταρίες που δεν χρησιμοποιούνται πρέπει να διατηρούνται μακριά από συνδετήρες, νομίσματα, κλειδιά, καρφιά, βίδες και άλλα μικρά μεταλλικά αντικείμενα που θα μπορούσαν να γεφυρώσουν τις επαφές. Ένα βραχυκύκλωμα ανάμεσα στις επαφές της μπαταρίας μπορεί να προκαλέσει έγκαιμα ή πυρκαγιά.
- d) Σε περίπτωση εσφαλμένης χρήσης, μπορεί να διαρρεύσει υγρό από τη μπαταρία. Αποφεύγετε την επαφή με αυτό το υγρό. Σε περίπτωση επαφής, πλυθείτε με νερό. Αν το υγρό έρθει σε επαφή με τα μάτια, ζητήστε επιπλέον ιατρική βοήθεια. Το υγρό που διαρρέει από τη μπαταρία μπορεί να προκαλέσει ερεθισμό του δέρματος και έγκαιμα.
- e) Μη χρησιμοποιείτε μπαταρία που έχει υποστεί ζημιά ή μετατροπή. Μπαταρίες που έχουν υποστεί ζημιά ή μετατροπή μπορούν να συμπεριφερθούν με απρόβλεπτο τρόπο και να προκαλέσουν πυρκαγιά, έκρηξη ή τραυματισμούς.
- f) Μην εκθέτετε τη μπαταρία σε φωτιά ή υψηλές θερμοκρασίες. Η φωτιά και οι θερμοκρασίες άνω των 130 °C (265 °F) μπορούν να προκαλέσουν έκρηξη.
- g) Ακολουθείτε όλες τις οδηγίες για τη φόρτιση και ποτέ μη φορτίζετε τη μπαταρία ή το επαφορπιζόμενο μηχανήμα σε θερμοκρασία έξω από τα όρια που αναφέρονται στο εγχειρίδιο οδηγιών. Φόρτιση με λανθασμένο τρόπο ή έξω από τα επιτρεπόμενα όρια θερμοκρασίας μπορεί να προκαλέσει ζημιά στη μπαταρία και να αυξήσει τον κίνδυνο πυρκαγιάς.

23.7 Σέρβις

- a) Επισκευές του μηχανήματός σας πρέπει να γίνονται μόνο από ειδικευμένο προσωπικό και με τη χρήση γνήσιων ανταλλακτικών. Έτσι εξασφαλίζεται η ασφαλής κατάσταση του ηλεκτρικού εργαλείου.
- b) Μη εκτελείτε ποτέ εργασίες συντήρησης στις μπαταρίες επιτρέπεται να εκτελούνται μόνο από τον κατασκευαστή ή εξουσιοδοτημένες υπηρεσίες εξυπηρέτησης πελατών.

23.8 Οδηγίες ασφάλειας για ψαλίδια μπορντούρας

Γενικές οδηγίες ασφάλειας για ψαλίδια μπορντούρας

- a) Διατηρείτε το μαχαίρι μακριά από το σώμα σας. Μη χρησιμοποιείτε τα κινούμενα μαχαίρια για να απομακρύνετε τα κομμένα υλικά ή για να συγκρατήσετε το υλικό που πρόκειται να κόψετε. Τα μαχαίρια συνεχίζουν να κινούνται μετά το κλείσιμο του διακόπτη. Μια στιγμή απροσεξίας κατά τη χρήση του ψαλιδιού μπορντούρας μπορεί να οδηγήσει σε σοβαρούς τραυματισμούς.
- b) Μεταφέρετε το ψαλίδι μπορντούρας με σταματημένο μαχαίρι, κρατώντας το μηχανήμα από τη λαβή και προσέχοντας να μην ενεργοποιήσετε τον διακόπτη. Η σωστή μεταφορά του ψαλιδιού μπορντούρας μειώνει τον κίνδυνο της κατά λάθος εκκίνησης του μηχανήματος και των πιθανών επακόλουθων τραυματισμών από το μαχαίρι.
- c) Πριν τη μεταφορά και τη φύλαξη του ψαλιδιού μπορντούρας, τοποθετείτε πάντοτε το προστατευτικό κάλυμμα πάνω στα μαχαίρια. Η προσεκτική μεταχείριση του ψαλιδιού μπορντούρας μειώνει τον κίνδυνο τραυματισμού από το μαχαίρι.
- d) Βεβαιωθείτε ότι όλοι οι διακόπτες είναι κλειστοί και ότι έχετε αφαιρέσει ή απενεργοποιήσει τη μπαταρία, προτού να απομακρύνετε σφηνωμένα υλικά ή να εκτελέσετε εργασίες συντήρησης στο μηχανήμα. Μια απρόσμενη ενεργοποίηση του ψαλιδιού μπορντούρας κατά την απομάκρυνση σφηνωμένων υλικών μπορεί να προκαλέσει σοβαρούς τραυματισμούς.
- e) Κρατάτε το ψαλίδι μπορντούρας πάντα από τις μονωμένες επιφάνειες της λαβής, γιατί υπάρχει πάντα πιθανότητα το μαχαίρι να έρθει σε επαφή με κρυμμένα καλώδια. Κατά την επαφή του μαχαίριου με ηλεκτρικό καλώδιο, τα μεταλλικά μέρη του μηχανήματος μπορεί να τεθούν υπό τάση και να προκαλέσουν ηλεκτροπληξία.
- f) Απομακρύνετε τυχόν καλώδια παροχής από την περιοχή εργασίας. Μπορεί να υπάρχουν καλώδια κρυμμένα σε φράχτες και θάμνους και κατά λάθος να κοπούν από το μαχαίρι.
- g) Μη χρησιμοποιείτε το ψαλίδι μπορντούρας όταν επικρατούν κακές καιρικές συνθήκες, και ειδικά καταιγίδες. Έτσι μειώνεται ο κίνδυνος ηλεκτροπληξίας από κεραυνό.

www.stihl.com



0458-717-3321-A



0458-717-3321-A