

STIHL

STIHL RL-MM

οδηγίες χρήσης

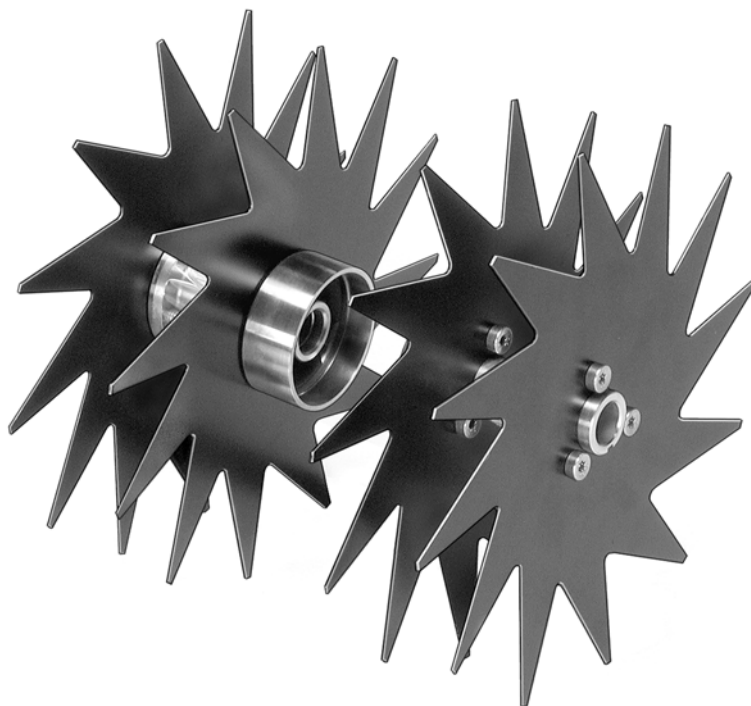

Πίνακας περιεχομένων

Σύστημα Multi	2
Σχετικά με τις Οδηγίες Χρήσης	2
Οδηγίες ασφαλείας και τεχνική εργασία	2
Χρήση	7
Επιτρεπόμενοι κινητήρες Multi	8
Τοποθέτηση εργαλείου Multi	8
Εκκίνηση / σβήσιμο του κινητήρα	10
Φύλαξη του μηχανήματος	10
Οδηγίες συντήρησης και καθαρισμού	11
Περιορισμός φθοράς και αποφυγή ζημιών	11
Κύρια μέρη του μηχανήματος	12
Τεχνικά χαρακτηριστικά	13
Οδηγίες επισκευής	13
Απόρριψη	14
Δήλωση συμμόρφωσης ΕΕ	14

Αρχικές οδηγίες χρήσης

Τυπώθηκε σε χαρτί λευκασμένο χωρίς χλώριο.
Τα τυπογραφικά μελάνια περιέχουν φυτικά έλαια, το χαρτί είναι ανακυκλωμένο.

© ANDREAS STIHL AG & Co. KG, 2021
0458-482-3321 - VA2.L20.
0000000584_011_GR

STIHL

RL-MM

Αγαπητέ πελάτη,

Σας ευχαριστούμε θερμά για την απόφασή σας να αγοράσετε ένα προϊόν ποιότητας της STIHL.

Το προϊόν αυτό έχει κατασκευαστεί με σύγχρονες μεθόδους παραγωγής και κάτω από εκτενή μέτρα διασφάλισης ποιότητας. Από την πλευρά μας έχουμε καταβάλει κάθε δυνατή προσπάθεια ώστε το μηχάνημα αυτό να ανταποκρίνεται στις προσδοκίες σας και να σας εξασφαλίζει εργασία χωρίς προβλήματα.

Αν έχετε οποιοσδήποτε απορίες σχετικά με το μηχάνημά σας, απευθυνθείτε στον αντιπρόσωπο από τον οποίο το αγοράσατε, ή απευθείας στον εισαγωγέα μας.

Δικός σας,



Δρ. Nikolas Stihl

Οι παρούσες οδηγίες χρήσης προστατεύονται από δικαιώματα πνευματικής ιδιοκτησίας. Επιφυλάσσονται όλα τα δικαιώματα, ειδικά το δικαίωμα αναπαραγωγής, μετάφρασης και επεξεργασίας με ηλεκτρονικά συστήματα.

Σύστημα Multi

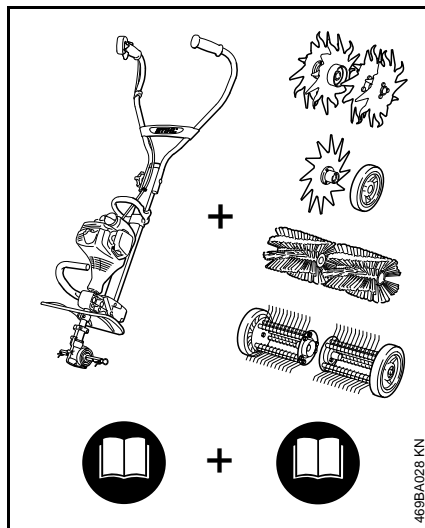

Με το σύστημα Multi της STIHL μπορείτε να συνδυάσετε διάφορους κινητήρες Multi και εργαλεία Multi μεταξύ τους, δημιουργώντας το μηχάνημα που χρειάζεστε. Σ' αυτό το εγχειρίδιο χρήσης, ο όρος «μηχάνημα» αναφέρεται στον **συνδυασμό** ενός κινητήρα Multi με ένα εργαλείο Multi.

Συνεπώς, οι οδηγίες χρήσης για κάθε πλήρες μηχάνημα αποτελούνται από δύο εγχειρίδια: Ένα για τον κινητήρα Multi και ένα για το εργαλείο Multi.

Πριν θέσετε το μηχάνημα σε λειτουργία για πρώτη φορά, διαβάστε τα εγχειρίδια χρήσης **και των δύο μερών** με προσοχή και φυλάξτε τα για μελλοντική χρήση.

Σχετικά με τις Οδηγίες Χρήσης

Σύμβολα

Όλα τα σύμβολα που υπάρχουν πάνω στο μηχάνημα επεξηγούνται σ' αυτές τις οδηγίες χρήσης.

Διάκριση παραγράφων

ΠΡΟΕΙΔΟΠΟΙΗΣΗ

Προειδοποίηση για κίνδυνο ατυχήματος, τραυματισμού και σοβαρών υλικών ζημιών.

ΣΗΜΕΙΩΣΗ

Προειδοποίηση για πιθανή ζημιά του μηχανήματος ή των εξαρτημάτων του.

Τεχνική ανάπτυξη

Στη STIHL εργαζόμαστε συνεχώς για την περαιτέρω βελτίωση των μηχανημάτων και συσκευών μας. Για τον λόγο αυτό, διατηρούμε το δικαίωμα αλλαγών στον σχεδιασμό, στα τεχνικά χαρακτηριστικά και στον εξοπλισμό των μηχανημάτων σας.

Τα στοιχεία και οι εικόνες που υπάρχουν στις οδηγίες χρήσης δεν δεσμεύουν τον κατασκευαστή.

Οδηγίες ασφαλείας και τεχνική εργασία



Κατά την εργασία με τον εξαιρεωτή γκαζόν πρέπει να λαμβάνονται ειδικά μέτρα ασφαλείας, γιατί τα μαχαίρια είναι αιχμηρά και κοφτερά και περιστρέφονται με μεγάλη ταχύτητα.



Πριν θέσετε το μηχάνημα σε λειτουργία για πρώτη φορά, διαβάστε με προσοχή και τα δύο εγχειρίδια (του κινητήρα Multi και του εργαλείου Multi) και φυλάξτε τα για μελλοντική χρήση. Η μη τήρηση των οδηγιών χρήσης μπορεί να οδηγήσει σε θανατηφόρο ατύχημα.

Παραχωρείτε ή δανείτε το μηχάνημα μόνο σε άτομα που είναι εξοικειωμένα με το συγκεκριμένο μοντέλο και τον χειρισμό του, και δίνετε πάντα μαζί τα εγχειρίδια με τις οδηγίες χρήσης του κινητήρα Multi και του εργαλείου Multi.

Ο εξαιρεωτής γκαζόν επιτρέπεται να χρησιμοποιείται μόνο για τον εξερισμό χλοοσταπίτων και παρόμοιων επιφανειών.

Απαγορεύεται η χρήση του μηχανήματος για οποιονδήποτε άλλον σκοπό – **Κίνδυνος ατυχήματος!**

Το μηχάνημα επιτρέπεται να εφοδιάζεται μόνο με εργαλεία και παρελκόμενα που έχουν εγκριθεί από τη STIHL για χρήση σ' αυτό ή τα οποία είναι ισοδύναμα από

τεχνική άποψη. Αν έχετε απορίες, απευθυνθείτε σε ένα ειδικευμένο κατάστημα.

Χρησιμοποιείτε μόνο εξαρτήματα και παρελκόμενα υψηλής ποιότητας. Διαφορετικά μπορεί να υπάρξει κίνδυνος για ατυχήματα ή ζημιές στο μηχανήμα.

Η STIHL συνιστά να χρησιμοποιείτε μόνο γνήσια εξαρτήματα, μαχαιρία και παρελκόμενα STIHL. Οι ιδιότητες των γνήσιων προϊόντων είναι άριστα προσαρμοσμένες στο προϊόν και στις απαιτήσεις του χρήστη.

Ο προφυλακτήρας του εργαλείου δεν μπορεί να προστατέψει τον χρήστη από όλα τα αντικείμενα (πέτρες, κομμάτια γυαλιού, σύρματα κ.λπ.) που εκσφενδονίζονται από το εργαλείο. Τα αντικείμενα μπορούν να εξοστρακιστούν σε άλλα αντικείμενα και στη συνέχεια να χτυπήσουν τον χρήστη.

Μην κάνετε επεμβάσεις στο μηχανήμα, καθώς μπορεί να τεθεί σε κίνδυνο η ασφάλειά σας. Η STIHL δεν αναλαμβάνει καμία ευθύνη για τραυματισμούς ή υλικές ζημιές που οφείλονται στη χρήση μη εγκεκριμένων εργαλείων.

Μην καθαρίζετε το μηχανήμα με πλυστικό υψηλής πίεσης. Η δυνατή δέσμη νερού μπορεί να προκαλέσει ζημιά σε εξαρτήματα του μηχανήματος.

Ενδυμασία και εξοπλισμός

Να φοράτε κατάλληλη ενδυμασία και εξοπλισμό.



Τα ρούχα που φοράτε πρέπει να είναι κατάλληλα για την εργασία και δεν πρέπει να σας εμποδίζουν. Να φοράτε εφαρμοστά ρούχα. Ενδεικνύονται οι φόρμες, όχι οι μπλουζες εργασίας.

Μη φοράτε ρούχα που μπορούν να μπλεχτούν σε κλαδιά, θάμνους, ή στα κινούμενα μέρη του μηχανήματος. Επίσης, μη φοράτε μαντίλι, γραβάτα ή κοσμήματα. Μαζεύετε και ασφαλίσετε τα μακριά μαλλιά, έτσι ώστε να βρισκονται πάνω από το ύψος των ώμων.



Να φοράτε προστατευτικά παπούτσια με ανάγλυφη, αντιολισθητική σόλα και ασάλινο κάλυμμα δακτύλων.



ΠΡΟΕΙΔΟΠΟΙΗΣΗ



Να φοράτε γυαλιά ασφαλείας στενής εφαρμογής σύμφωνα με το πρότυπο EN 166 για να μειώνεται ο κίνδυνος τραυματισμού των ματιών. Φροντίζετε ώστε τα γυαλιά ασφαλείας να εφαρμόζουν σωστά.

Να φοράτε ατομικά μέσα για την προστασία της ακοής, όπως π.χ. ωτασπίδες.



Να φοράτε γάντια εργασίας από ανθεκτικό υλικό (π.χ. δέρμα).

Η STIHL διαθέτει μια πλούσια γκάμα από μέσα ατομικής προστασίας.

Μεταφορά του μηχανήματος

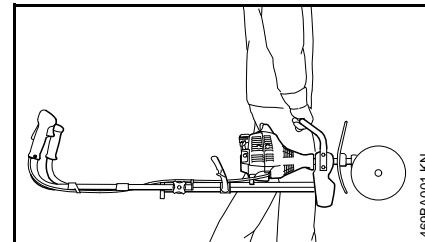

Σβήνετε πάντα τον κινητήρα.

Μεταφέρετε το μηχανήμα πιάνοντάς το από τη λαβή μεταφοράς, με το εργαλείο στραμμένο προς τα εμπρός.

Μην αγγίζετε τα ζεστά μέρη του μηχανήματος – **Κίνδυνος εγκαύματος!**

Κατά τη μεταφορά στο αυτοκίνητο, ασφαλίστε το μηχανήμα από ανατροπή, ζημιά και διαρροή καυσίμου.

Πριν από την εκκίνηση

Ελέγξτε την ασφαλή κατάσταση του μηχανήματος. Συμβουλευθείτε τα σχετικά κεφάλαια στα εγχειρίδια χρήσης του κινητήρα Multi και του εργαλείου Multi:

- Τα μαχαίρια πρέπει να σωστά τοποθετημένα, καλά στερεωμένα και σε άψογη κατάσταση (να είναι καθαρά, να περιστρέφονται ανεμπόδιστα και να μην έχουν παραμορφωθεί).
- Ελέγξτε τα συστήματα ασφαλείας για ζημιές και φθορές. Μη χρησιμοποιείτε το μηχάνημα, αν υπάρχει ζημιά στον προφυλακτήρα. Αλλάξτε τα εξαρτήματα που έχουν υποστεί ζημιά.
- Μην κάνετε επεμβάσεις στα χειριστήρια και στα συστήματα ασφαλείας.
- Προκειμένου να χειριστείτε το μηχάνημα με ασφάλεια, οι χειρολαβές πρέπει να είναι καθαρές και στεγνές, χωρίς λάδια και ακαθαρσίες.
- Ξεδιπλώστε τη λαβή ποδηλάτου και σφίξτε τη με το κουμπί. Βλ. κεφάλαιο «Ρύθμιση λαβής ποδηλάτου» στις οδηγίες χρήσης του κινητήρα Multi.

Η χρήση του μηχανήματος επιτρέπεται μόνο, εφόσον είναι σε ασφαλή κατάσταση λειτουργίας – **Κίνδυνος ατυχήματος!**

Ελέγξτε και ενδεχομένως ρυθμίστε τη θέση της κεφαλής. Η λάθος φορά περιστροφής του εργαλείου Multi μπορεί να προκαλέσει **κίνδυνο τραυματισμού!**

Βλ. επίσης τις σημειώσεις στην ενότητα «Τοποθέτηση εργαλείου Multi».

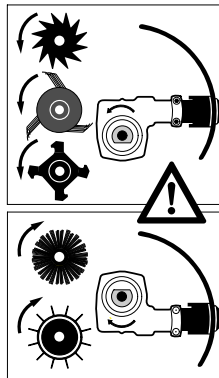

Για μεταλλικά εργαλεία, τοποθετήστε την κεφαλή με τέτοιο τρόπο, ώστε ο άξονας να βρίσκεται κάτω από τον σωλήνα.

Ισχύει για τα παρακάτω:

- Φρέζα BF-MM
- Σβολοθρυμματιστής BK-MM
- Κοπτικό μπορντούρας FC-MM
- Εξαερωτής γκαζόν RL-MM
- Αποβρωτής MF-MM

Κράτημα και χειρισμός του μηχανήματος

Φροντίζετε πάντα για σταθερή και ασφαλή στάση του σώματός σας.

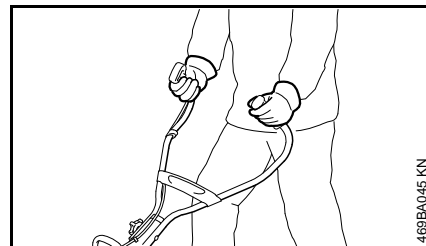

Κρατάτε το μηχάνημα πάντοτε και με τα δύο χέρια στις λαβές.

Το δεξί χέρι στη λαβή χειρισμού, το αριστερό χέρι στο χερούλι της σωληνωτής λαβής.

Κατά την εργασία

Σε περίπτωση κινδύνου ή έκτακτης ανάγκης, σβήστε αμέσως τον κινητήρα, γυρίζοντας τον πολλαπλό διακόπτη / διακόπτη λειτουργίας στη θέση **0** ή **STOP**.



Δεν επιτρέπεται να βρίσκονται άλλα άτομα μέσα σε ακτίνα 5 m – **Κίνδυνος τραυματισμού** λόγω επαφής με το εργαλείο και από εκσφενδονιζόμενα αντικείμενα! Διατηρείτε την ίδια απόσταση και από αντικείμενα (οχήματα, τζάμια) – **Κίνδυνος υλικών ζημιών!**

Βεβαιωθείτε ότι ο κινητήρας λειτουργεί σωστά στο ρελαντί. Το εργαλείο δεν πρέπει να κινείται όταν αφήνετε τη σκανδάλη γκαζιού. Ελέγχετε τακτικά τη

ρύθμιση του ρελαντί κάνοντας, όταν χρειάζεται, τις απαραίτητες διορθώσεις. Αν το εργαλείο εξακολουθεί να κινείται στο ρελαντί, δώστε το μηχανήμα στον αντιπρόσωπο για επισκευή – Βλ. τις οδηγίες χρήσης του κινητήρα Multi.



Κατά τη διάρκεια της λειτουργίας, ο κινητήρας ζεσταίνεται. Μην αγγίζετε το περίβλημα του κινητήρα – **Κίνδυνος εγκαύματος!**

Μη δουλεύετε ποτέ χωρίς κατάλληλο προφυλακτήρα για το μηχανήμα και το εργαλείο – **Κίνδυνος τραυματισμού** από εκσφενδονιζόμενα αντικείμενα και επαφή με το εργαλείο!

Κατά την εργασία, να μένετε πάντα πίσω από τον προφυλακτήρα ή δίπλα στο μηχανήμα, ποτέ στο μπροστινό μέρος όπου βρίσκεται το εργαλείο.

Προσοχή όταν εργάζεστε σε ολισθηρό ή βρεγμένο έδαφος, σε πλαγιές, σε ανώμαλο έδαφος κ.λπ. – **Κίνδυνος να γλιστρήσετε!**

Απομακρύνετε όλα τα εμπόδια και αντικείμενα από τον χώρο εργασίας – **Κίνδυνος ατυχήματος!**

Ελέγξτε το έδαφος για στερεά αντικείμενα (πέτρες, μεταλλικά αντικείμενα κ.λπ.) που μπορεί να προκαλέσουν ζημιά στο εργαλείο.



Σε καμία περίπτωση δεν επιτρέπεται να εργάζεστε κοντά σε ηλεκτρικά καλώδια ή αγωγούς που βρίσκονται μόλις πάνω ή κάτω από την επιφάνεια του εδάφους – **Κίνδυνος ηλεκτροπληξίας!** Αν το εργαλείο έρθει σε επαφή ή καταστρέψει ηλεκτρικά καλώδια ή αγωγούς, μπορεί να προκληθεί **θανατηφόρος τραυματισμός.**

Να προωθείτε το μηχανήμα με ρυθμό βαδίσματος.

Χρειάζεται ιδιαίτερη προσοχή, όταν ο χειριστής τραβάει το μηχανήμα προς το μέρος του – **Κίνδυνος τραυματισμού** από τα περιστρεφόμενα εργαλείο!

Φροντίζετε πάντα για σταθερή και ασφαλή στάση του σώματός σας.

Ειδική προσοχή χρειάζεται κατά την αναστροφή του μηχανήματος, ειδικά σε κεκλιμένο έδαφος.

Σε πλαγιές να εργάζεστε πάντα κάθετα προς την κλίση του εδάφους. **Κίνδυνος τραυματισμού** λόγω ολίσθησης ή λόγω επαφής με το εργαλείο!

Μην εργάζεστε σε απότομες πλαγιές. **Κίνδυνος τραυματισμού** λόγω απώλειας του ελέγχου του μηχανήματος!

Καταβάλλετε μεγάλη προσοχή, όταν εργάζεστε κοντά σε φράχτες, τοίχους, βράχους, ρίζες, δέντρα ή σε έδαφος με πυκνή βλάστηση. Στερεά αντικείμενα που έρχονται σε επαφή με το εργαλείο ενδέχεται να εκσφενδονιστούν ή να προκαλέσουν ζημιά στο ίδιο το εργαλείο – **Κίνδυνος ατυχήματος!**

Όταν εργάζεστε δίπλα σε ψηλά φρύγανα, θάμνους και φράχτες: Προσέχετε, ώστε να μην θέσετε ζώα σε κίνδυνο!

Όταν φοράτε ωτασπίδες, χρειάζεται τεταμένη προσοχή και πρέπει να έχετε το νου σας για πιθανούς κινδύνους, καθώς η ικανότητά σας να αντιλαμβάνεστε προειδοποιητικούς ήχους (φωνές, συναγερμούς κ.λπ.) είναι μειωμένη.

Παρεμβάλλετε τακτικά διαλείμματα για να αποφύγετε κούραση και κόπωση – **Κίνδυνος ατυχήματος!**

Να εργάζεστε ήρεμα και με περίσκεψη, και μόνο με καλές συνθήκες ορατότητας και φωτισμού. Δουλεύετε προσεκτικά. Μη θέτετε τρίτους σε κίνδυνο.

Αν το μηχανήμα εκτεθεί σε αντικανονικές καταπονήσεις (π.χ. χτύπημα ή πτώση), ελέγξτε οπωσδήποτε την κατάστασή του πριν συνεχίσετε τη χρήση, βλ. επίσης την ενότητα «Πριν την εκκίνηση». Ελέγξτε ειδικά τη λειτουργία των συστημάτων ασφαλείας. Σε καμία περίπτωση δεν επιτρέπεται να χρησιμοποιήσετε μηχανήμα που δεν είναι απόλυτα ασφαλές. Αν έχετε αμφιβολίες, απευθυνθείτε σε ένα ειδικευμένο κατάστημα.

Μην αγγίζετε το εργαλείο, όσο ο κινητήρας είναι σε λειτουργία. Αν το εργαλείο μπλοκάρει από κάποιο αντικείμενο, σβήστε αμέσως τον κινητήρα. Απομακρύνετε το αντικείμενο μόνο, εφόσον ο κινητήρας είναι σβηστός – **Κίνδυνος τραυματισμού!**

Αν δώσετε γκάζι, ενώ το εργαλείο είναι μπλοκαρισμένο, αυξάνεται το φορτίο του κινητήρα ενώ παράλληλα πέφτει ο αριθμός στροφών του. Αυτό, λόγω της διαρκούς ολίσθησης του συμπλέκτη,

οδηγεί σε υπερθέρμανση και βλάβη σε σημαντικά λειτουργικά μέρη (όπως ο συμπλέκτης και τα πλαστικά μέρη του σώματος) – **Κίνδυνος τραυματισμού** π.χ. λόγω κίνησης του εργαλείου στο ρελαντί!

Ελέγχετε το εργαλείο τακτικά, σε μικρά διαστήματα και όποτε αντιλαμβάνεστε αλλαγές στη λειτουργία του μηχανήματος:

- Σβήστε το μηχάνημα και κρατήστε το σταθερά.
- Ελέγξτε την κατάσταση του μηχανήματος, τη στερέωση των εξαρτημάτων, και επίσης προσέξτε για ραγίσματα.
- Αν το εργαλείο έχει ζημιά, αλλάξτε το αμέσως, έστω και αν υπάρχουν μόνο μικροσκοπικά ραγίσματα.

Καθαρίζετε την περιοχή του εργαλείου και του προφυλακτήρα τακτικά κατά τη διάρκεια της εργασίας.

- Σβήστε τον κινητήρα.
- Φορέστε γάντια
- Απομακρύνετε γρασίδι, ζιζάνια, κολλημένα χώματα (σβόλους!) κ.λπ.

Πριν από την αλλαγή του εργαλείου, σβήστε τον κινητήρα – **Κίνδυνος τραυματισμού!**

Εργαλεία που έχουν ζημιά ή ραγίσματα δεν επιτρέπεται να ξαναχρησιμοποιηθούν ή να επισκευαστούν (π.χ. με συγκόλληση ή ευθυγράμμιση). Κάθε αλλαγή του σχήματός τους προκαλεί πρόβλημα ζυγοστάθμισης.

Μετά την εργασία

Μετά την ολοκλήρωση της εργασίας και πριν αφήσετε το μηχάνημα: Σβήστε τον κινητήρα.

Μετά το τέλος της εργασίας καθαρίζετε το εργαλείο τακτικά από χώμα και υπολείμματα φυτών. Φορέστε γάντια – **Κίνδυνος τραυματισμού!**

Μη χρησιμοποιείτε καθαριστικά προϊόντα που διαλύουν τα λίπη.

Μετά το σχολαστικό καθάρισμα οι επιφάνειες των μεταλλικών εργαλείων πρέπει να ψεκάζονται με υγρό αντιδιαβρωτικής προστασίας.

Συντήρηση και επισκευές

Συντηρείτε τακτικά το μηχάνημα. Πραγματοποιείτε μόνο τις εργασίες συντήρησης και επισκευής που περιγράφονται στα εγχειρίδια χρήσης του εργαλείου Multi και του κινητήρα Multi. Για όλες τις άλλες εργασίες, απευθυνθείτε σε αντιπρόσωπο.

Η STIHL συνιστά να αναθέσετε τις εργασίες συντήρησης και επισκευής αποκλειστικά στους επίσημους αντιπροσώπους της STIHL. Οι επίσημοι αντιπρόσωποι της STIHL έχουν τη δυνατότητα να λάβουν μέρος σε τακτικά προγράμματα εκπαίδευσης και έχουν στη διάθεσή τους τις απαραίτητες τεχνικές πληροφορίες.

Χρησιμοποιείτε μόνο ανταλλακτικά καλής ποιότητας. Διαφορετικά μπορεί να υπάρξει κίνδυνος για ατυχήματα ή ζημιές στο μηχάνημα. Αν έχετε απορίες, απευθυνθείτε σε έναν αντιπρόσωπο.

Η STIHL συνιστά να χρησιμοποιήσετε γνήσια ανταλλακτικά STIHL. Οι ιδιότητες των γνήσιων προϊόντων είναι άριστα προσαρμοσμένες στο μηχάνημα και στις απαιτήσεις του χρήστη.

Πριν από επισκευές, συντήρηση και καθάρισμα, σβήνετε πάντα τον κινητήρα – **Κίνδυνος τραυματισμού!**

Χρήση



Ο εξαερωτής Multi RL-MM χρησιμοποιείται για τον εξαερισμό χλοοταπών (γκαζόν).

Προετοιμασίες

Αν το γκαζόν είναι πολύ στεγνό, ψεκάστε το με λίγο νερό: Έτσι το έδαφος μαλακώνει και δημιουργείται λιγότερη σκόνη.

! ΠΡΟΕΙΔΟΠΟΙΗΣΗ

Απομακρύνετε όλα τα εμπόδια και αντικείμενα από τον χώρο εργασίας.

- Καθορίστε την κατεύθυνση κοπής.

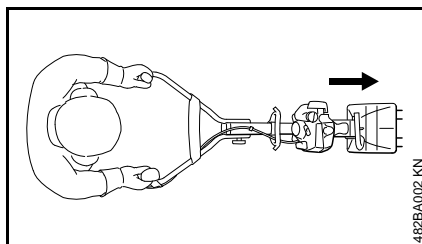

Η εργασία με τον κινητήρα Multi με εξαερωτήρα γκαζόν RL-MM γίνεται με κατεύθυνση προς τα εμπρός.

Τα μαχαίρια επιτρέπεται να χρησιμοποιούνται μόνο σε μία θέση κάθε φορά. Τα βέλη πάνω στα μαχαίρια δείχνουν την υποχρεωτική κατεύθυνση περιστροφής – Βλέπε «Τοποθέτηση εργαλείου Multi».

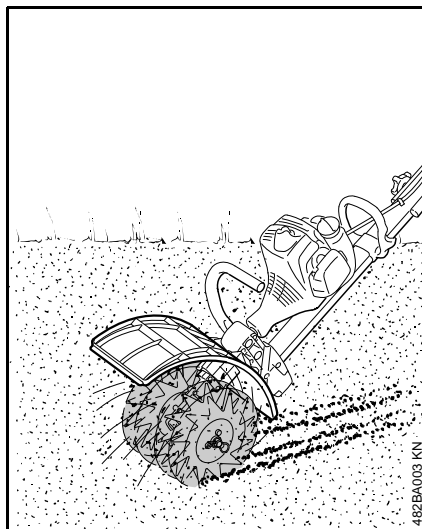

! ΠΡΟΕΙΔΟΠΟΙΗΣΗ

Μη δουλεύετε χωρίς προφυλακτήρα!

Ο προφυλακτήρας συγκρατεί τα υλικά που αφαιρούνται και κόβονται, ώστε να μην πετάγονται πάνω στο μηχανήμα ή στον χειριστή.

Εξαερισμός του γκαζόν

- Ξεδιπλώστε τη λαβή ποδηλάτου.
- Εκκίνηση κινητήρα
- Η εργασία πρέπει να γίνεται τουλάχιστον με μισό ή με πλήρες γκαζί
- Επιλέξτε την ταχύτητα πρόωσης έτσι, ώστε να πετυχαίνετε το επιθυμητό βάθος χωρίς να πέφτει υπερβολικά ο αριθμός στροφών του κινητήρα.
- Η ταχύτητα πρόωσης δεν πρέπει να υπερβαίνει την κανονική ταχύτητα βαδίσματος.
- Μην πιέζετε τα μαχαίρια μέσα στο έδαφος!

Καθάρισμα μαχαiriών

Κατά την εργασία, μέρη φυτών όπως χόρτα και ρίζες μπορεί να τυλιχθούν πολύ σφιχτά γύρω από την υποδοχή του εργαλείου και ανάμεσα στα μαχαίρια. Πριν το καθάρισμα των μαχαiriών:

- Σβήστε τον κινητήρα.
- Φορέστε γάντια.
- Τραβήξτε την περόνη ασφαλείας από τον άξονα.
- Τραβήξτε τα μαχαίρια από τον άξονα.
- Αφαιρέστε τα υπολείμματα ριζών, φυτών και χώματος.

Για την τοποθέτηση, βλέπε
«Τοποθέτηση εργαλείου Multi».

Επιτρεπόμενοι κινητήρες Multi

Χρησιμοποιείτε μόνο κινητήρες Multi της STIHL ή άλλους κινητήρες που έχουν ρητώς εγκριθεί από τη STIHL.

Αυτό το εργαλείο Multi επιτρέπεται να χρησιμοποιηθεί μόνο σε συνδυασμό με τον κινητήρα Multi MM 56 της STIHL.

Τοποθέτηση εργαλείου Multi

Αφαίρεση εργαλείων Multi

ΠΡΟΕΙΔΟΠΟΙΗΣΗ

Φορέστε γάντια – **Κίνδυνος τραυματισμού** από τα κοφτερά, αιχμηρά εργαλεία Multi ή/και τη ζεστή επιφάνεια της κεφαλής του μηχανήματος.

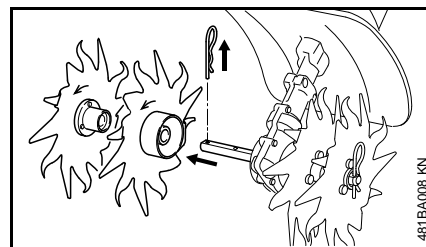

- Αφαιρέστε την περόνη ασφαλείας και τραβήξτε τα εργαλεία Multi (αν υπάρχουν) από τον άξονα – Βλέπε επίσης «Τοποθέτηση εργαλείου Multi» στις οδηγίες χρήσης του σχετικού εργαλείου Multi.
- Αν χρειάζεται, καθαρίστε την κεφαλή.

Έλεγχος θέσης κεφαλής

ΠΡΟΕΙΔΟΠΟΙΗΣΗ

Ελέγξτε και ενδεχομένως ρυθμίστε τη θέση της κεφαλής – **Κίνδυνος τραυματισμού** από λάθος φορά περιστροφής του εργαλείου Multi!

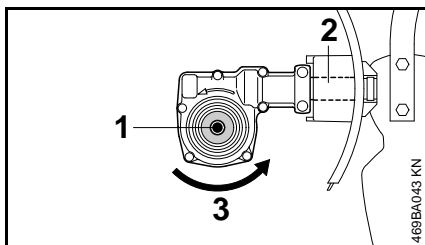

Ο άξονας (1) βρίσκεται πιο κάτω από τον σωλήνα (2).

Φορά περιστροφής (3) του εργαλείου Multi.

Ρύθμιση θέσης κεφαλής (αν χρειάζεται)

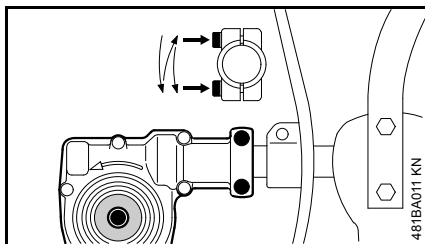

- Λύστε τις βίδες σύσφιξης της κεφαλής.
- Στρέψτε την κεφαλή κατά 180°.
- Ευθυγραμμίστε την κεφαλή.
- Σφίξτε τις δύο βίδες σύσφιξης της κεφαλής όπως φαίνεται στην εικόνα:
 - Σφίξτε ελαφρά την πρώτη βίδα.
 - Σφίξτε ελαφρά τη δεύτερη βίδα.
 - Σφίξτε γερά την πρώτη βίδα.
 - Σφίξτε γερά τη δεύτερη βίδα.

ΣΗΜΕΙΩΣΗ

Η κεφαλή δεν επιτρέπεται να στρέφεται πλέον σε σχέση με τον σωλήνα.

Τοποθέτηση εργαλείου Multi

- Τακτοποιήστε τα μαχαίρια με τη σειρά που θα τοποθετηθούν στον άξονα. Προσέξτε:

Το αριστερό και δεξί μαχαίρι είναι διαφορετικά μεταξύ τους. Τα βέλη στην κεφαλή του μηχανήματος και στα μαχαίρια δείχνουν τη φορά περιστροφής και πρέπει να είναι στραμμένα προς την ίδια κατεύθυνση.

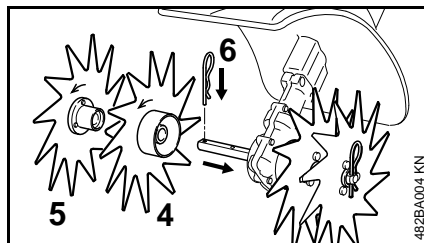

- Βιδώστε το εσωτερικό δεξί μαχαίρι (4) πάνω στον άξονα, μέχρι να μπορέσετε να το σπρώξετε. Προσοχή στο βέλος που δείχνει τη φορά περιστροφής

Το εσωτερικό μαχαίρι έχει μεγαλύτερη πλήμνη από το εξωτερικό.

- Βιδώστε το εξωτερικό δεξί μαχαίρι (5) πάνω στον άξονα, μέχρι να μπορέσετε να το σπρώξετε. Προσοχή στο βέλος που δείχνει τη φορά περιστροφής
- Περάστε την περόνη ασφαλείας (6) μέσα στην οπή του άξονα. Γυρίστε την περόνη έτσι, ώστε να ακουμπά πάνω στο μαχαίρι.
- Τοποθετήστε τα μαχαίρια στην αριστερή πλευρά με τον ίδιο τρόπο.

Εκκίνηση / σβήσιμο του κινητήρα

Εκκίνηση κινητήρα

Για την εκκίνηση, ακολουθείτε πάντα τις οδηγίες χρήσης του κινητήρα Multi!

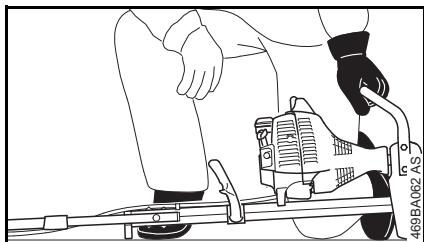
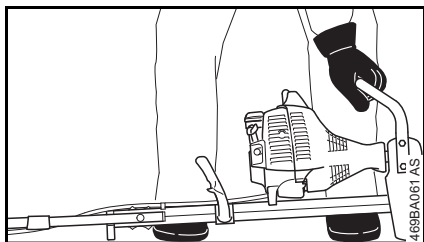

- Ξεδιπλώστε τη λαβή ποδηλάτου.
- Διπλώστε τους τροχούς, αν υπάρχουν – Βλέπε την ενότητα «Τροχοί» στις οδηγίες χρήσης του κινητήρα Multi.
- Διπλώστε τον ρυθμιστή βάθους, αν υπάρχει.
- Ακουμπήστε το μηχάνημα σταθερά στο έδαφος και βεβαιωθείτε ότι το εργαλείο δεν έρχεται σε επαφή με το έδαφος ή οποιοδήποτε αντικείμενο.

Το μηχάνημα πρέπει να στηρίζεται στη φλάντζα του κινητήρα και στα στηρίγματα του πλαισίου.

- Πάρτε ασφαλή στάση, όπως φαίνεται στην εικόνα.

! ΠΡΟΕΙΔΟΠΟΙΗΣΗ

Σταθείτε δίπλα στο μηχάνημα, όχι μπροστά από το εργαλείο – **Κίνδυνος τραυματισμού** από το περιστρεφόμενο εργαλείο!

- Πιέστε το μηχάνημα **γερά** στο έδαφος, με το αριστερό σας χέρι στη λαβή μεταφοράς, χωρίς να αγγίξετε τη σκανδάλη γκαζιού ή την ασφάλεια της σκανδάλης.

⚙ ΣΗΜΕΙΩΣΗ

Μην πατάτε τη σωληνωτή λαβή ή το πλαίσιο με το πόδι σας και μη γονατίζετε πάνω σ' αυτά.

! ΠΡΟΕΙΔΟΠΟΙΗΣΗ

Μόλις ο κινητήρας πάρει μπρος, το εργαλείο μπορεί να αρχίσει να κινείται. Για τον λόγο αυτό, πιέστε τη σκανδάλη γκαζιού αμέσως μόλις ο κινητήρας πάρει μπρος, ώστε να μπει στο ρελαντί.

Η συνέχεια της διαδικασίας εκκίνησης περιγράφεται στο εγχειρίδιο χρήσης του κινητήρα Multi.

Σβήστε τον κινητήρα.

- Βλέπε τις οδηγίες χρήσης του κινητήρα Multi.

Φύλαξη του μηχανήματος

Πριν από διαστήματα ακινησίας άνω των 3 μηνών

- Αφαιρέστε, καθαρίστε και ελέγξτε τα μαχαίρια.
- Φυλάξτε το μηχάνημα σε στεγνό και ασφαλές μέρος. Προστατέψτε το μηχάνημα από μη εξουσιοδοτημένη χρήση (π.χ. από παιδιά).

Οδηγίες συντήρησης και καθαρισμού

Τα στοιχεία του πίνακα ισχύουν για κανονικές συνθήκες λειτουργίας. Σε δύσκολες συνθήκες (π.χ. πολλή σκόνη κ.λπ.) και με παρατεταμένους χρόνους εργασίας, τα υποδεικνυόμενα χρονικά διαστήματα πρέπει να συντομεύονται ανάλογα.

Προσιτές βίδες και παξιμάδια

- Σφίξιμο, αν χρειάζεται

Μαχαίρι

- Οπτικός έλεγχος, έλεγχος στερέωσης πριν την έναρξη των εργασιών και μετά από κάθε ανεφοδιασμό με καύσιμο
- Αν χρειάζεται, έλεγχος ζυγοστάθμισης και ενδεχομένως αντικατάσταση
- Αλλαγή, αν υπάρχει ζημιά

Προειδοποιητικά αυτοκόλλητα

- Αλλαγή, αν είναι δυσανάγνωστα

Περιορισμός φθοράς και αποφυγή ζημιών

Για να αποφύγετε υπερβολική φθορά και ζημιές στο μηχανήμα, τηρείτε τις οδηγίες που αναφέρονται σ' αυτό το εγχειρίδιο και στο εγχειρίδιο του κινητήρα Multi.

Η χρήση, η συντήρηση και η αποθήκευση του μηχανήματος πρέπει να γίνονται με πιστή τήρηση αυτών των οδηγιών χρήσης.

Ο χρήστης φέρει την ευθύνη για κάθε ζημιά που οφείλεται σε μη τήρηση των οδηγιών ασφαλείας, χειρισμού ή συντήρησης. Αυτό ισχύει ειδικότερα για:

- αλλαγές στο προϊόν που δεν έχουν εγκριθεί από τη STIHL
- χρήση εξαρτημάτων και παρελκομένων που δεν έχουν εγκριθεί ή είναι ακατάλληλα για το μηχανήμα, ή είναι ποιοτικά υποδεέστερα του μηχανήματος
- αντικανονική χρήση του μηχανήματος
- χρήση του μηχανήματος σε αθλητικές εκδηλώσεις ή αγώνες
- έμμεσες ζημιές που προκαλούνται από συνεχιζόμενη χρήση του μηχανήματος με ελαττωματικά εξαρτήματα

Εργασίες συντήρησης

Όλες οι εργασίες που αναφέρονται στο κεφάλαιο «Οδηγίες συντήρησης και καθαρισμού» πρέπει να πραγματοποιούνται τακτικά. Σε περίπτωση που ο χρήστης δεν είναι σε

θέση να εκτελεί μόνος του αυτές τις εργασίες συντήρησης, πρέπει να τις αναθέσει σε ειδικευμένο τεχνικό.

Η STIHL συνιστά να αναθέσετε τις εργασίες συντήρησης και επισκευής αποκλειστικά στους επίσημους αντιπροσώπους της STIHL. Οι επίσημοι αντιπρόσωποι της STIHL έχουν τη δυνατότητα να λάβουν μέρος σε τακτικά προγράμματα εκπαίδευσης και έχουν στη διάθεσή τους τις απαραίτητες τεχνικές πληροφορίες.

Αν οι εργασίες αυτές δεν εκτελούνται έγκαιρα ή πραγματοποιούνται με ακατάλληλο τρόπο, μπορεί να προκληθούν ζημιές, την ευθύνη για τις οποίες φέρει ο ίδιος ο χρήστης. Σ' αυτές συγκαταλέγονται μεταξύ άλλων:

- διάβρωση (σκουριά) ή άλλες έμμεσες ζημιές που οφείλονται σε ακατάλληλη αποθήκευση
- ζημιές στο μηχανήμα που οφείλονται στη χρήση ποιοτικά υποδεέστερων ανταλλακτικών

Εξαρτήματα που υπόκεινται σε φυσιολογική φθορά

Πολλά εξαρτήματα του μηχανήματος υπόκεινται σε φυσιολογική φθορά που παρουσιάζεται κατά την κανονική χρήση και πρέπει να αντικαθίστανται κατά διαστήματα, ανάλογα με το είδος και τη διάρκεια χρήσης. Σ' αυτά συγκαταλέγονται μεταξύ άλλων:

- Μαχαίρι
- Εξαρτήματα στερέωσης των μαχαριών
- Προφυλακτήρας

Κύρια μέρη του μηχανήματος

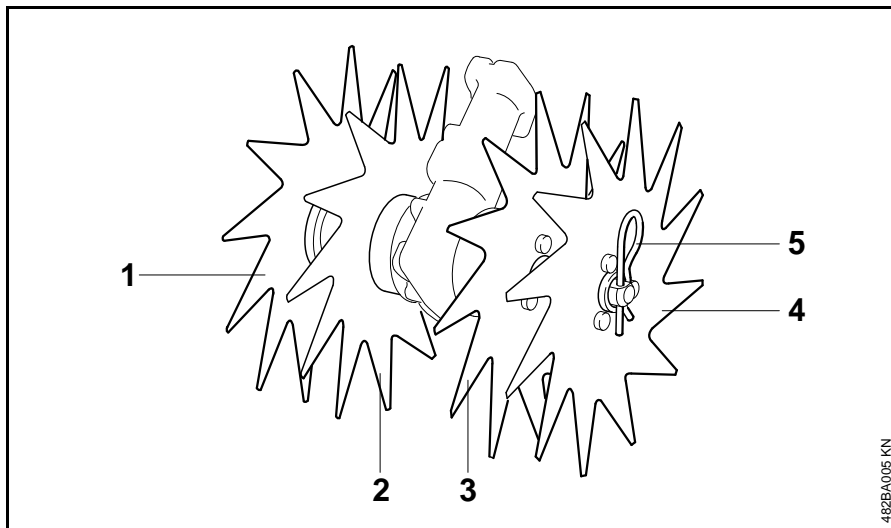

- 1 Εξωτερικό δεξί μαχαίρι
- 2 Εσωτερικό δεξί μαχαίρι
- 3 Εσωτερικό αριστερό μαχαίρι
- 4 Εξωτερικό αριστερό μαχαίρι
- 5 Περώνη ασφαλείας

482BA005 KN

Τεχνικά χαρακτηριστικά

Εργαλείο

4 μαχαίρια	
Διάμετρος:	230 mm
Πλάτος εργασίας:	200 mm

Βάρος

4 μαχαίρια με πλήμνη: 2,0 kg

Τιμές θορύβου και δονήσεων

Για τον προσδιορισμό των τιμών θορύβου και δονήσεων στα μηχανήματα με εργαλείο Multi RL-MM ελήφθησαν υπόψη η λειτουργία στο ρελαντί, με ονομαστικό αριθμό στροφών σε αναλογία 1:6.

Για περισσότερες πληροφορίες σχετικά με τη συμμόρφωση προς την Οδηγία 2002/44/EK για την έκθεση των εργαζομένων σε κραδασμούς, βλ. την ιστοσελίδα www.stihl.com/vib/.

Στάθμη ηχοπίεσης L_{peq} κατά EN 13684

MM 56 με RL-MM: 93 dB(A)

Στάθμη ηχητικής ισχύος L_w κατά ISO 13684

MM 56 με RL-MM: 102 dB(A)

Δονήσεις $a_{hv,eq}$ κατά EN 13684

	Χειρο- λαβή αριστερά	Χειρο- λαβή δεξιά
MM 56 με RL-MM:	4,1 m/s ²	4,5 m/s ²

Για τη στάθμη ηχητικής πίεσης και τη στάθμη ηχητικής ισχύος, η τιμή K-σύμφωνα με την Οδηγία 2006/42/EG = 2,0 dB(A). Για την τιμή δονήσεων, η τιμή K-σύμφωνα με την Οδηγία 2006/42/EG = 2,0 m/s².

REACH

REACH είναι το διακριτικό όνομα ενός κανονισμού των ΕΚ για την καταχώριση, την αξιολόγηση και την αδειοδότηση χημικών προϊόντων.

Για πληροφορίες σχετικά με την τήρηση του συστήματος REACH σύμφωνα με τον κανονισμό (ΕΚ) υπ' αρ. 1907/2006, βλέπε www.stihl.com/reach

Οδηγίες επισκευής

Ο χρήστης του μηχανήματος επιτρέπεται να εκτελεί μόνο τις εργασίες καθαρισμού και συντήρησης που περιγράφονται σ' αυτές τις οδηγίες χειρισμού. Όλες οι υπόλοιπες επισκευές επιτρέπεται να πραγματοποιηθούν μόνο από ειδικευμένο κατάστημα.

Η STIHL συνιστά να αναθέσετε τις εργασίες συντήρησης και επισκευής αποκλειστικά στους επίσημους αντιπροσώπους της STIHL. Οι επίσημοι αντιπρόσωποι της STIHL έχουν τη δυνατότητα να λάβουν μέρος σε τακτικά προγράμματα εκπαίδευσης και έχουν στη διάθεσή τους τις απαραίτητες τεχνικές πληροφορίες.

Για τις επισκευές επιτρέπεται να χρησιμοποιούνται μόνο ανταλλακτικά που έχουν εγκριθεί από τη STIHL για χρήση σ' αυτό το μηχάνημα, ή ανταλλακτικά του ίδιου τύπου από τεχνικής άποψης. Χρησιμοποιείτε μόνο ανταλλακτικά καλής ποιότητας. Διαφορετικά μπορεί να υπάρξει κίνδυνος για ατυχήματα ή ζημιές στο μηχάνημα.

Η STIHL συνιστά να χρησιμοποιήσετε γνήσια ανταλλακτικά STIHL.

Τα γνήσια ανταλλακτικά STIHL αναγνωρίζονται από τον κωδικό STIHL, τον λογότυπο **STIHL**® και ενδεχομένως από το σήμα ανταλλακτικών STIHL  (σε μικρά εξαρτήματα ενδέχεται να υπάρχει μόνο το σήμα).

Απορριψη

Τηρείτε τους εθνικούς κανονισμούς σχετικά με τη διάθεση των απορριμμάτων.

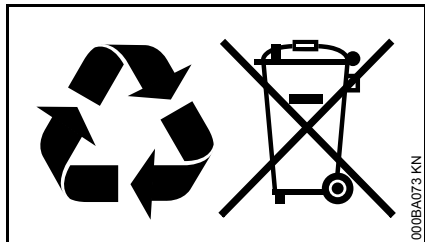

Τα προϊόντα της STIHL δεν πρέπει να απορρίπτονται μαζί με τα οικιακά απορρίμματα. Φροντίστε για τη σωστή διάθεση του προϊόντος STIHL, της μπαταρίας, των εξαρτημάτων και της συσκευασίας του, σύμφωνα με τους κανονισμούς για την προστασία του περιβάλλοντος.

Για πληροφορίες σχετικά με τη διάθεση των απορριμμάτων, μπορείτε να απευθυνθείτε στον αντιπρόσωπο της STIHL.

Δήλωση συμμόρφωσης ΕΕ

ANDREAS STIHL AG & Co. KG
Badstr. 115
D-71336 Waiblingen

Γερμανία

δηλώνει με αποκλειστική της ευθύνη ότι το προϊόν

Τύπος: Εργαλείο Multi
Κατασκευαστής: STIHL
Μοντέλο: RL-MM
Κωδικός σειράς: 4601

Κυβισμός

Με κινητήρα MM 56: 27,2 cm³

ανταποκρίνεται στις σχετικές διατάξεις της οδηγίας 2006/42/EK και έχει σχεδιαστεί και κατασκευαστεί σύμφωνα με τα εξής πρότυπα, όπως ισχύουν κατά την εκάστοτε ημερομηνία παραγωγής:

EN ISO 12100, EN 13684 (σε συνδυασμό με τον αναφερόμενο κινητήρα Multi MM 56)

Διατήρηση τεχνικού φακέλου:

ANDREAS STIHL AG & Co. KG
Produktzulassung

Waiblingen, 03/02/2020

ANDREAS STIHL AG & Co. KG

κ.ε.



Δρ Jürgen Hoffmann

Προϊστάμενος Τμήματος Δεδομένων,
Κανονισμών και Έγκρισης Προϊόντων



0458-482-3321

griechisch



www.stihl.com



0458-482-3321