

STIHL[®]

STIHL HS 45

Instrucțiuni de utilizare



Cuprins

Despre acest manual de utilizare	2
Instrucțiuni de siguranță și tehnica de lucru	2
Aplicații	8
Combustibil	9
Alimentarea cu combustibil	10
Pornirea / oprirea motorului	10
Instrucțiuni de funcționare	12
Curățarea filtrului de aer	12
Reglarea carburatorului	13
Bujia	14
Funcționarea motorului	15
Lubrifierea mecanismului	16
Depozitarea utilajului	16
Ascuțirea cuțitului tăietor	17
Verificare și întreținere prin serviciul de asistență tehnică	17
Instrucțiuni de întreținere și îngrijire	18
Minimizarea uzurii și evitarea pagubelor	20
Componente principale	21
Date tehnice	22
Instrucțiuni pentru reparații	23
Colectarea deșeurilor	23
Declarație de conformitate EU	23

Stimată cumpărătoare, stimate cumpărător,

vă mulțumim că ați ales un produs de calitate al firmei STIHL.

Acest produs a fost obținut prin metode moderne de prelucrare, la care s-au adăugat măsuri sporite de asigurare a calității. Am depus toate eforturile pentru a ne asigura că acest aparat va corespunde cerințelor dumneavoastră și că îl puteți utiliza fără probleme.

Pentru informații cu privire la aparatul dumneavoastră, vă rugăm să vă adresați dealerului dvs. sau direct, societății noastre de distribuție.

Al dvs.



Dr. Nikolas Stihl

STIHL®

Despre acest manual de utilizare

Simboluri

Simbolurile amplasate pe utilaj sunt explicate în acest manual de utilizare.

În funcție de utilaj și de echipament, pe aparat pot fi amplasate următoarele simboluri.



Rezervor de combustibil; amestec de combustibil din benzină și ulei de motor

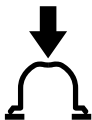

Aționați pompa manuală de combustibil

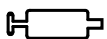

Orificiu pentru unsoarea de mecanism



Blocatorul cuțitului



Mâner rotativ

Simbolizarea paragrafelor



AVERTISMENT

Avertisment cu privire la pericolul de accident și rănire, precum și pericolul unor pagube materiale semnificative.



INDICAȚIE

Avertisment cu privire la avarierea utilajului sau componentelor individuale.

Dezvoltare tehnică

STIHL se preocupă în mod constant de îmbunătățirea tuturor mașinilor și utilajelor; prin urmare ne rezervăm dreptul de a efectua modificări în programul de livrare în ceea ce privește forma, tehnologia și echiparea.

Prin urmare nu pot fi ridicate pretenții cu privire la informațiile și figurile din acest manual de utilizare.

Instrucțiuni de siguranță și tehnica de lucru



Măsuri speciale de siguranță se impun la utilizarea acestui motoutilaj, deoarece se lucrează cu unelte ascuțite și cu o viteză mare a cuțitului.



Manualul de utilizare se va citi în întregime cu atenție înainte de punerea în funcțiune și se va păstra în siguranță pentru a fi utilizat ulterior. Nerespectarea instrucțiunilor de utilizare poate duce la grave accidente.

Se vor respecta normele de siguranță specifice țării respective, de ex. cele emise de asociațiile profesionale, casele de asigurări sociale, autoritățile însărcinate cu protecția muncii și altele.

La prima întrebuințare a utilajului: Se solicită vânzătorului sau persoanelor de specialitate explicații referitoare la funcționarea în siguranță – sau se participă la un curs de instruire.

Minorilor nu le este permisă folosirea motoutilajului – cu excepția tinerilor peste 16 ani care se instruiesc sub supraveghere.

Copiii, animalele și persoanele privitoare trebuie să păstreze distanța.

În cazul neutilizării utilajului se va depozita în așa fel încât să nu pună în pericol nici o persoană. Motoutilajul se va asigura împotriva accesului neautorizat.

Utilizatorul este responsabil pentru accidentele sau pericolele apărute față de alte persoane sau de lucrurile aparținând acestora.

Motoutilajul va fi înmânat sau împrumutat numai acelor persoane care au cunoștințe despre modelul respectiv și utilizarea lui – întotdeauna se va înmâna și manualul de utilizare.

Întrebuințarea motoutilajelor cu emisie prin ultra – sunete poate fi limitată temporar atât prin hotărâri naționale, cât și locale.

Persoanele care folosesc utilajul trebuie să fie odihnite, sănătoase și în bună formă fizică.

Persoanele care din motive de sănătate nu trebuie să depună efort, vor apela la medicul personal pentru a afla dacă este posibil să folosească motoutilajul respectiv.

Numai pentru purtătorii de by-pass: Sistemul de aprindere al acestui utilaj produce un câmp slab electromagnetic. Nu putem exclude complet influența asupra tipurilor individuale de by-pass. Pentru a evita riscurile din punct de vedere al sănătății, STIHL vă recomandă să vă adresați medicului personal și fabricantului de by-pass.

După administrarea de alcool, medicamente care influențează capacitatea de reacție sau droguri nu este permisă utilizarea utilajului.

Motoutilajul se va întrebuința numai în scopul tunderii gardurilor vii, arbuștilor, tufelor, măcăcișului și altele asemănătoare. Motoutilajul nu se va utiliza în alte scopuri – **pericol de accidente!**

Întrebuințarea motoutilajului în alte scopuri este interzisă și poate duce la accidente sau defecțiuni ale aparatului. Nu se execută modificări asupra produsului – și în acest caz pot apărea accidente sau defecțiuni ale utilajului.

Se vor utiliza numai cuțitele tăietoare sau accesoriile aprobate de STIHL și destinate acestui motoutilaj sau piese similare din punct de vedere tehnic. Pentru orice nelămurire adresați-vă unui serviciu de asistență tehnică. Se vor utiliza numai piese și accesorii de calitate. În caz contrar apare pericolul accidentării sau avarierii motoutilajului.

STIHL vă recomandă utilizarea pieselor de schimb și accesorii originale STIHL. Datorită caracteristicilor lor acestea sunt optime pentru produs și corespund cerințelor utilizatorului.

Asupra utilajului nu se va executa nici o modificare – în caz contrar ar putea fi periclitată siguranța. STIHL nu își poate asuma nici o răspundere pentru leziuni asupra persoanelor și daunele provocate bunurilor, cauzate de folosirea utilajelor atașabile neaprobate de STIHL.

Pentru curățarea utilajului nu întrebuințați curățătorul de înaltă presiune. Jetul puternic de apă poate avaria componentele utilajului.

Îmbrăcăminte și echipament

Îmbrăcăminte și echipamentul se vor purta în conformitate cu prevederile.



Îmbrăcăminte trebuie să fie adaptată scopului și să fie confortabilă. Costumul nu trebuie să fie lejer – costum combinat, fără manta de lucru.

Nu se poartă îmbrăcăminte care se poate agăța de lemn, măcăciș sau de piesele utilajului care se găsesc în mișcare. Nici șaluri, cravată și bijuterii. Părul lung se va strânge și proteja (batic, șapcă, cască etc.).

Purtați încălțăminte rezistentă cu talpă aderentă, stabilă la alunecare.

AVERTISMENT



Pentru reducerea riscului de leziuni la ochi, purtați ochelari de protecție cu aplicare strânsă conform normei EN 166. Aveți grijă la corecta așezare a ochelarilor de protecție.

Purtați o protecție "personală" la sunete – de ex. capsule de protecție a auzului.



Purtați mănuși de protecție confecționate din material rezistent (spre exemplu din piele).

STIHL oferă un program cuprinzător în privința echipamentului personal de protecție.

Transportarea motoutilajului

Întotdeauna se oprește motorul.

Aplicați apă rătoarea cuțitului chiar și la transportul pe distanțe mici.

Apucați motoutilajul de mâner – cuțitul tăietor poziționat în spate. Nu atingeți piesele fierbinți ale utilajului, în special toba de eșapament și carcasa mecanismului – **pericol de ardere!**

În vehicule: Motoutilajul se asigură contra răsturnării, stricării și revărsării combustibilului.

Alimentarea cu combustibil



Benzina este extrem de inflamabilă – țineți-o la distanță de flacără – nu răsturnați combustibilul – nu fumați.

Înainte de alimentarea cu combustibil **motorul se oprește.**

Nu alimentați atâta timp cât motorul este încă fierbinte – combustibilul se poate revărsa – **pericol de incendiu!**

Capacul rezervorului se deschide cu atenție pentru ca suprapresiunea să scadă încet iar combustibilul să nu se reverse.

Alimentarea se va executa numai în spații bine aerisite. Dacă s-a revărsat combustibil, curățați imediat motoutilajul – combustibilul nu trebuie să atingă îmbrăcămintea, altfel aceasta se va schimba imediat.

Motoutilajele pot fi echipate în serie cu diferite tipuri de capace de rezervor.



După alimentare capacul rezervorului se înșurubează cât mai strâns posibil.



Capacul de rezervor cu mâner rabatabil (tip baionetă) se așează corect, se rotește până la limită iar mânerul se rabatează.

Astfel se va reduce riscul defacerii capacului rezervorului din cauza vibrației motorului și revărsării combustibilului.

Atenție la neetanșeități – dacă se revărsa combustibil, nu porniți motorul – **pericol mortal din cauza arsurilor!**

Înainte de pornire

Se verifică starea sigură de funcționare a utilajului – atenție la capitolul corespunzător din manualul de utilizare:

- Verificați sistemul de combustibil în privința etanșeității, cu precădere reperatele aflate la vedere cum sunt, spre exemplu, capacul de rezervor, racordurile de conductă, pompa de combustibil (numai la motoutilaje cu pompă de combustibil). În cazul unor neetanșări sau avarieri, nu porniți motorul – **pericol de incendiu!** Înainte de punerea în funcțiune utilajul va fi suspus reviziei de către un serviciu de asistență tehnică
- se introduce blocatorul cuțitului (dacă există)
- cursorul combinat / comutatorul de oprire trebuie să fie ușor poziționabil pe **STOP**, respectiv **0**
- blocatorul pârghiei de accelerație și pârghia de accelerație trebuie să fie ușor accesibile – pârghia de accelerație trebuie să se retragă automat în poziția de mers în gol

- Se verifică locul fix al fișei cablului de aprindere – în cazul când fișa nu este bine fixată pot lua naștere scântei care aprind amestecul combustibil-aer – **pericol de incendiu!**
- cuțitul tăietor în stare ireproșabilă (curat, ușor accesibil și nedeforțat), în poziție fixă, corect montat, ascuțit și bine pulverizat cu substanță de dizolvare a rășinilor STIHL (lubrifiant)
- se verifică apărătoarea contra tăieturilor (dacă există) să nu prezinte deteriorări
- Nu se execută nici o modificare la dispozitivele de comandă și siguranță
- Mănerile se mențin curate și uscate, se îndepărtează uleiul și murdăria – important pentru dirijarea mai sigură a motoutilajului

Motoutilajul se utilizează numai când se găsește în stare sigură de funcționare – **pericol de accident!**

Pornirea motorului

Se execută la o distanță de minimum 3 metri de locul alimentării – nu în spații închise.

Numai pe teren neted, adoptați o poziție stabilă și sigură, apucați bine motoutilajul – cuțitele tăietoare nu trebuie să atingă nici un obiect și nici solul, pentru că la pornire acestea pot fi antrenate.

Motoutilajul va fi operat numai de către o singură persoană – în zona de lucru nu trebuie să se găsească alte persoane – nici la pornire.

Evitați contactul cu cuțitele tăietoare – **pericol de rănire!**

Motorul nu se demarează "manual" – pornirea se va face după cum este descris în manualul de utilizare.

Cuțitul tăietor se mișcă în continuare la scurt timp după eliberarea pârghiei de accelerație – **efect de inerție!**

La verificarea mersului în gol: Odată cu eliberarea pârghiei de accelerație – cuțitele tăietoare trebuie să se oprească la mers în gol.

Prinderea și dirijarea utilajului

Întotdeauna motoutilajul se ține ferm cu ambele mâini de mânăre. Mânerele se cuprind ferm cu degetele mari.

Dreptacii

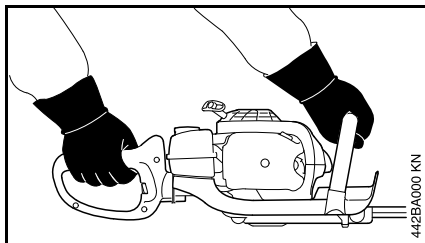

Mâna dreaptă pe mânerul de operare și mâna stângă pe mânerul tubular.

Stângacii

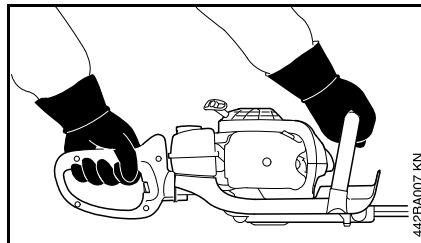

Mâna stângă pe mânerul de operare și mâna dreaptă pe mânerul tubular.

Adoptați o poziție sigură și conduceți motoutilajul în așa fel încât cuțitele tăietoare să nu fie îndreptate spre corp.

În timpul lucrului

Oprii imediat motorul în cazul unui pericol, respectiv în situații de urgență – poziționați cursorul combinat / comutatorul de oprire pe 0 respectiv **STOP**.

Asigurați-vă ca în zona de lucru nu se mai află și alte persoane.

Tineți cuțitul tăietor sub observație – nu tundeți nici o zonă a gardului viu care nu se află în raza de vizibilitate.

Atenție deosebită la tunderea gardurilor vii înalte, este posibil ca în spatele lor să se găsească o persoană – verificați înainte.

Atenție la mersul în gol ireproșabil, pentru ca la eliberarea pârghiei de accelerație cuțitul tăietor să nu se miște.

Dacă însă cuțitele tăietoare se mai mișcă, adresați-vă serviciului de asistență tehnică. Verificați, respectiv corectați reglajul la mers în gol la intervale periodice.

Cuțitul tăietor se mișcă în continuare la scurt timp după eliberarea pârghiei de accelerație – **efect de inerție!**

Mecanismul se încinge în timpul funcționării. Nu atingeți carcasa mecanismului – **pericol de ardere!**

Atenție la polei, umezeală, zăpadă, remorci, teren neuniform etc. – **pericol de alunecare!**

Îndepărtați crengile căzute, mărcinișul și resturile rezultate din tăietură.

Atenție la obstacole – cioturi de copaci, rădăcini – **pericol de împiedicare!**

Asigurați întotdeauna o poziție sigură și stabilă.

În cazul lucrului la altitudine:

- utilizați întotdeauna platforma de lucru
- nu lucrați niciodată stând pe o scară sau în copac
- niciodată în locuri instabile
- niciodată cu o singură mână

Este necesară o atenție mărită și precauție la purtarea căștii de protecție auditivă – deoarece percepția pericolului prin zgomote (țipete, tonuri de semnalizare etc) este limitată.

Pauzele de lucru trebuie luate la momentele corespunzătoare pentru a evita oboseala și epuizarea – **pericol de accident!**

Lucrați calm și precaut – numai în condiții de bună vizibilitate și cu lumină suficientă. Lucrați cu atenție astfel încât să nu-i puneți pe ceilalți în pericol.



Motoutilajul produce gaze otrăvitoare de îndată ce motorul este în stare de funcționare. Aceste gaze sunt inodore și invizibile și conțin hidrocarburi neare și benzol. Nu lucrați niciodată cu motoutilajul în spații închise sau slab aerisite – chiar și în cazul mașinilor cu catalizator.

La lucrări în canale, tranșee sau în spații strâmte schimbul de aer trebuie să se facă în condiții optime – **pericol mortal prin intoxicare!**

Opriti de îndată lucrul dacă prezentați stări de greață, dureri de cap, tulburări de vedere (de ex. câmpul vizual se micșorează), tulburări de auz, amețeală, scăderea capacității de concentrare – aceste simptome pot fi provocate printre altele de concentrații prea mari de gaze de ardere – **pericol de accident!**

Nu solicitați motoutilajul astfel încât să producă zgomot și gaze de ardere – nu lăsați motorul să funcționeze inutil, accelerați numai în timpul lucrului.

Nu fumați în timpul utilizării sau în apropierea motoutilajului – **pericol de incendiu!** Din sistemul de combustibil pot să apară vapori de benzină inflamabili.

În cazul în care motoutilajul a fost supus unei solicitări necorespunzătoare (de ex. prin lovire sau prăbușire), înainte de a fi folosit în continuare, neapărat se

va verifica starea sigură de funcționare – vezi și capitolul "Înainte de pornire". Verificați în special etanșeitatea sistemului de combustibil și funcționarea dispozitivelor de siguranță. Nu utilizați în nici un caz în continuare motoutilajele care nu mai sunt sigure în funcționare. În caz de nesiguranță se va apela la serviciul de asistență tehnică.

Nu lucrați în poziția de pornire – la această poziție a pârghiei de accelerație turația motorului nu este reglabilă.

Verificați gardul viu și zona de lucru pentru a nu deteriora cuțitele tăietoare:

- îndepărtați pietrele, corpurile metalice și obiectele dure
- Nu permiteți pătrunderea nisipului sau pietrelor între cuțitele tăietoare de ex când se lucrează în apropierea solului.
- la gardurile vii cu garduri de sârmă, nu atingeți sârma cu cuțitele tăietoare

evitați contactul cu conductoarele străbătute de curent – nu separați conductoarele electrice – **pericol de curentare!**



Când motorul funcționează nu atingeți cuțitul tăietor. În cazul când cuțitele tăietoare au fost blocate de către un obiect, opriti imediat motorul – abia apoi îndepărtați obiectul – **pericol de rănire!**

Blocarea cuțitului tăietor și simultan, accelerarea măresc solicitarea și reduc turația de lucru a motorului. Acest lucru conduce prin patinarea continuă a

ambreiajului la supraîncălzire și la defectarea componentelor importante (de ex. ambreiajul, piesele din plastic ale carcasei – având ca urmare de ex. cuțitele tăietoare care se mișcă la mers în gol – **pericol de rănire!**

În cazul gardurilor vii extrem de prăfuite sau murdare, pulverizați cuțitele tăietoare cu substanță de dizolvare a rășinilor STIHL – după caz. Astfel se va reduce substanțial frecarea cuțitelor, gradul de agresiune al sucurilor de plante și depunerea particulelor de murdărie.

În timpul lucrului se pot forma coloane de praf care sunt dăunătoare sănătății. În cazul emisiei de praf purtați o mască de protecție împotriva prafului.

Înainte de a părăsi utilajul: opriti motorul.

Cuțitul tăietor se verifică la intervale regulate, scurte și imediat dacă sesizați vre o modificare:

- Opriti motorul
- așteptați până când cuțitele tăietoare intră în repaus
- verificați starea și poziția stabilă, atenție la fisuri
- atenție la gradul de ascuțire

Motorul și toba de eșapament se țin la distanță de mărăciniș, așchii, frunziș și nu se lubrifiază în exces – **pericol de incendiu!**

După lucru

Motoutilajul se curăță de praf și murdărie – nu se întrebuițează degresanți.

Cuțitele tăietoare se pulverizează cu substanțe de dizolvare a rășinilor STIHL – motorul se pune încă o dată în funcțiune pentru scurt timp, pentru ca norul pulverizat să se distribuie uniform.

Vibrații

O perioadă mai îndelungată de utilizare a motoutilajului poate duce la afecțiuni ale circulației periferice a mâinilor induse de vibrații ("boala degetelor albe").

Nu se poate stabili o durată general valabilă de utilizare deoarece aceasta depinde de mai mulți factori de influență.

Durata de utilizare este prelungită prin:

- Protecția mâinilor (mănuși călduroase)
- Pauze

Durata de utilizare este scurtată prin:

- tendință specială spre afecțiuni circulatorii (caracteristici: adeseori degete reci, tremurături)
- temperaturi exterioare scăzute
- intensitatea forței cu care se prinde utilajul (o forță prea mare împiedică circulația periferică)

În cazul unei utilizări periodice, de lungă durată a motoutilajului și la apariția repetată a semnelor caracteristice (de ex. tremurături ale degetelor) se recomandă un consult medical.

Întreținere și reparații

Executați întreținerea motoutilajului la intervale periodice. Se vor efectua numai lucrările de întreținere și reparații

descrise în manualul de utilizare. Toate celelalte lucrări vor fi executate de către serviciul de asistență tehnică.

Pentru executarea lucrărilor de întreținere și reparații, STIHL vă recomandă să vă adresați serviciului de asistență tehnică STIHL. Serviciile de asistență tehnică STIHL sunt instruite la intervale periodice de timp și vă pot pune la dispoziție documentația tehnică necesară.

Utilizați numai piese de schimb de înaltă calitate. În caz contrar apare pericolul accidentării sau avarierii motoutilajului. Pentru orice nelămurire adresați-vă unui serviciu de asistență tehnică.

STIHL vă recomandă utilizarea pieselor de schimb originale STIHL. Datorită caracteristicilor lor acestea sunt optime pentru produs și corespund cerințelor utilizatorului.

Pentru reparare, întreținere și curățare întotdeauna **motorul se oprește – pericol de rănire!** – Excepție: reglarea carburatorului și regimului de mers în gol.

Dacă fișa cablului de aprindere este scoasă sau bujia este deșurubată, motorul se pune în mișcare cu demarorul numai când cursorul combinat / comutatorul de oprire este poziționat pe **STOP** respectiv **0 – pericol de incendiu** din cauza scânteilor din exteriorul cilindrului.

Nu executați lucrări de întreținere asupra motoutilajului și nici nu-l depozitați în apropiere de flacără deschisă – din cauza carburantului **pericol de incendiu!**

Verificați la intervale periodice etanșeitatea capacului de rezervor.

Utilizați numai bujii noi, aprobate de STIHL – vezi "Date Tehnice".

Verificați cablul de aprindere (izolație ireproșabilă, conexiune stabilă).

Verificați starea ireproșabilă a tobei de eșapament.

Nu lucrați cu toba de eșapament defectă sau fără toba de eșapament – **pericol de incendiu!** – **perturbarea auzului!**

Nu atingeți toba de eșapament fierbinte – **pericol de ardere!**

Starea elementelor antivibrații influențează comportamentul la vibrații – controlați elementele antivibrații la intervale periodice.

Aplicații

Sezonul de tuns

Pentru tunsul gardurilor vii respectați prescripțiile locale, respectiv comunale.

Nu executați tunderea în timpul de odihnă obișnuit.

Sucesiunea tunderii

Îndepărtați în prealabil ramurile sau crengile groase cu ajutorul unei foarfeci de ramuri.

În primul rând executați tunderea pe ambele părți laterale, apoi în partea superioară.

Colectarea deșeurilor

Resturile rezultate după tăiere nu se aruncă la gunoiul menajer – materialul rezultat poate fi transformat în material compozit.

Tehnica de lucru

Tăiere verticală

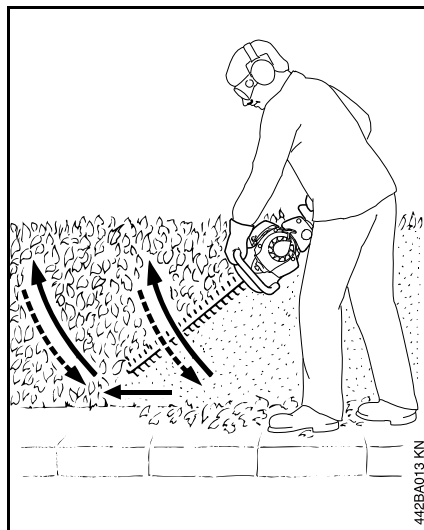

Foarfeca de tuns garduri vii se dirijează pe traiectorie arcuită, progresiv de jos în sus – se coboară și se procedează la fel în continuare – se dirijează iar pe traiectorie arcuită în sus.

Pozițiile de lucru deasupra înălțimii capului sunt oboseitoare și din motive de siguranță se vor folosi numai pentru scurt timp.

Tăiere orizontală

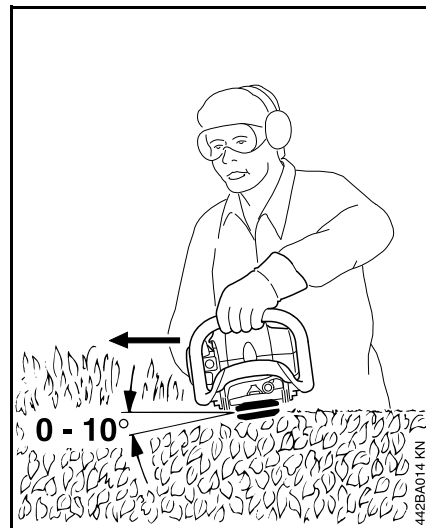

Poziționați cuțitele tăietoare într-un unghi de 0° până la 10°, însă ghidați-le pe orizontală.

Foarfeca de tuns garduri vii se mișcă pe traiectoria unei secere pe marginea gardului viu, pentru ca ramurile tăiate să cadă pe pământ.

Combustibil

Motorul va funcționa cu un amestec de carburant format din benzină și ulei de motor.



AVERTISMENT

Evitați contactul direct al pielii cu combustibilul și inhalarea vaporilor de combustibil.

MotoMix STIHL

STIHL vă recomandă utilizarea MotoMix STIHL. Acest carburant mixt nu conține benzol, plumb, se caracterizează printr-o cifră octanică ridicată și oferă întotdeauna raportul de amestec corect.

MotoMix STIHL este un amestec destinat duratei maxime de viață a motorului și conține ulei STIHL de motor în doi timpi HP Ultra.

MotoMix nu este disponibil pe toate piețele.

Mixarea combustibilului



INDICAȚIE

Substanțele combustibile necorespunzătoare sau un raport de amestec care se abate de la norme pot duce la avarii serioase ale grupului motor. Benzina sau uleiul de motor de calitate inferioară pot avaria motorul, garniturile, conductele și rezervorul de combustibil.

Benzina

Întrebuințați numai **benzină de calitate** cu o cifră octanică de minimum 90 ROZ – cu sau fără plumb.

Utilajele cu catalizator pentru gazele de ardere vor funcționa cu benzină fără plumb.



INDICAȚIE

Dacă rezervorul se alimentează de mai multe ori cu benzină cu plumb eficiența catalizatorului se poate reduce semnificativ.

Benzina cu o proporție de alcool mai mare de 10% poate cauza la avarieri în funcționare la motoarele cu carburatoarele reglabile manual și, prin urmare, nu se va utiliza la aceste motoare.

Motoarele cu M-Tronic furnizează putere completă cu o benzină cu până la 25% proporția de alcool (E25).

Ulei de motor

Utilizați numai ulei de calitate pentru motor în doi timpi – ideal ulei **STIHL de motor în doi timpi HP, HP Super sau HP Ultra, care sunt în mod optim adaptate motoarelor STIHL. Randamentul maxim și durata de viață a motorului sunt garantate de HP Ultra.**

Uleiurile de motor nu sunt disponibile pe toate piețele.

La motoutilajele cu catalizator pentru gazele de ardere la prepararea amestecului de carburant se va folosi numai **ulei pentru motor în doi timpi STIHL 1:50.**

Raport de amestec

la ulei STIHL de motor în doi timpi 1:50; 1:50 = 1 parte Öl + 50 părți benzină

Exemple

litru	litru	(ml)
1	0,02	(20)
5	0,10	(100)
10	0,20	(200)
15	0,30	(300)
20	0,40	(400)
25	0,50	(500)

- Într-o canistră specială de combustibil mai întâi se introduce uleiul de motor, apoi se adaugă benzina și se amestecă temeinic

Depozitarea amestecului de combustibil

Depozitați numai în recipiente permise pentru păstrarea combustibilului, la loc sigur, uscat și răcoros, protejat de razele de lumină și de soare.

Amestecul de combustibil se alterează – mixați numai necesarul pentru câteva săptămâni. Nu depozitați amestecul de combustibil mai mult de 30 zile. Dacă este expus la lumină, soare, temperaturi scăzute sau ridicate amestecul de combustibil poate deveni mai rapid inutilizabil.

STIHL MotoMix poate fi însă depozitat fără probleme până la cel mult 2 ani.

- Înaintea alimentării scuturați bine canistra cu amestecul de combustibil.

! AVERTISMENT

În canistră se poate crea presiune – deschideți cu atenție.

- Rezervorul de combustibil și canistra se vor curăța la intervale periodice

Deversați restul de combustibil și lichidul folosit la curățare conform normelor și condițiilor ecologice!

Alimentarea cu combustibil



Pregătirea utilajului

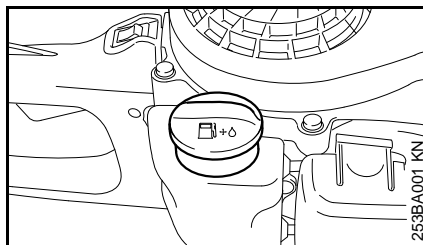

- capacul rezervorului și zona adiacentă se curăță înaintea alimentării, pentru ca în rezervor să nu pătrundă murdărie
- utilajul se poziționează în așa fel încât capacul rezervorului să fie îndreptat în sus
- deschideți capacul rezervorului

Alimentarea cu combustibil

La alimentare combustibilul nu trebuie să se reverse iar rezervorul nu se va umple până la refuz.

STIHL vă recomandă sistemul de alimentare STIHL pentru combustibil (accesorii speciale).

! AVERTISMENT

După alimentare capacul rezervorului se strânge cât mai mult posibil cu mâna.

Pornirea / oprirea motorului

- respectați instrucțiunile de siguranță – vezi "Instrucțiuni de siguranță și tehnica de lucru"

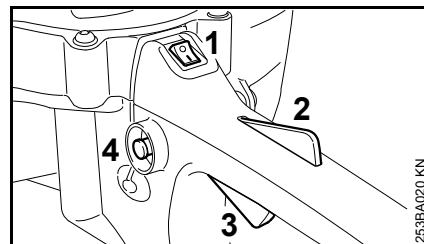

- aduceți comutatorul de pornire (1) în poziția I
- apăsați pe pârghia blocatoare (2) și pârghia de accelerație (3) – mențineți apăstate ambele pârghii
- apăsați pe butonul blocator (4)
- eliberați pârghia blocatoare, pârghia de accelerație și butonul blocator = poziția de pornire

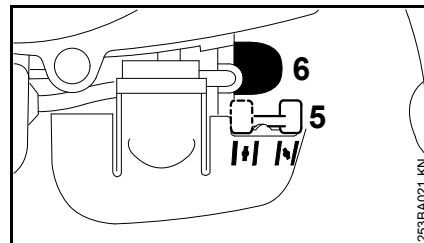

- reglați pârghia (5) a clapetei de șoc
- T la motorul rece
 T+ la motorul cald – chiar dacă motorul deja funcționează, dar încă este rece

- apăsați pe burduful (6) pompei manuale de combustibil de minimum 5 ori – chiar dacă burduful este plin cu combustibil

Demararea

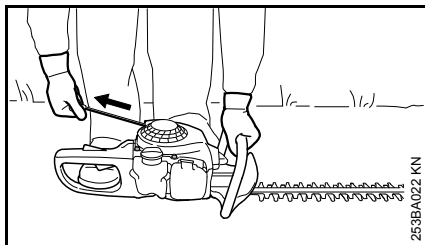

- utilajul se așează în siguranță pe sol
- scoateți apărătoarea cuțitului – cuțitul tăietor nu trebuie să atingă nici solul, nici alt obiect
- adoptați o poziție sigură
- cu mâna stângă apăsați mânerul tubular al utilajului ferm pe sol
- trageți încet mânerul demarorului cu mâna dreaptă până la prima treaptă sesizabilă, apoi trageți rapid și puternic



INDICAȚIE

Șnurul nu se trage până la capăt – pericol de rupe!

- Nu permiteți revenirea de la sine a mânerului demaror – conduceți-l în sens contrar direcției de tragere astfel încât șnurul demaror să se înfășoare corect

La motorul rece (poziția |↵| a clapetei de șoc)

- trageți complet șnurul demaror de 5 ori
- aduceți pârghia clapetei de șoc în poziția |↑|
- demarați până când motorul funcționează

Dacă din cauza condițiilor nefavorabile motorul nu demarează nici după 10 operațiuni de tragere completă a șnurului demaror în poziția |↑| a clapetei de șoc:

- Aduceți clapeta de șoc în poziția |↵|, trageți de 5 ori șnurul demaror, aduceți clapeta de șoc în poziția |↑| și continuați demararea

La motor cald (poziția |↑↑| a clapetei de șoc)

- demarați până când motorul funcționează

De îndată ce motorul a pornit

- apăsați scurt pârghia de accelerație – motorul trece pe mers în gol

Dacă motorul se oprește în timpul funcționării la cald sau la accelerație

- repetați procedeul de pornire – așa cum este descris la paragraful "la motor rece"



AVERTISMENT

Când carburatorul este reglat corect, cuțitele tăietoare nu trebuie să se miște în regim de mers în gol.

Utilajul este pregătit pentru funcționare.

Opriri motorul

- aduceți comutatorul de oprire în poziția O

Alte indicații pentru pornire

Dacă motorul nu pomește

- verificați dacă toate reglajele (clapeta de șoc, pârghia de accelerație în poziția de pornire, comutatorul de oprire pe I) sunt corecte
- repetați procedeul de pornire

Dacă totuși motorul nu pomește

- demontați bujia – vezi "Bujia"
- uscați bujia
- pârghia de accelerație se apasă complet
- demarorul se trage de mai multe ori – pentru ventilarea camerei de ardere
- montați bujia – vezi "Bujia"
- aduceți comutatorul de oprire în poziția I
- poziționați pârghia clapetei de șoc pe |↑| – chiar dacă motorul este rece
- demarați motorul din nou

La regimul de mers în gol rezervorul s-a golit complet și a fost realimentat

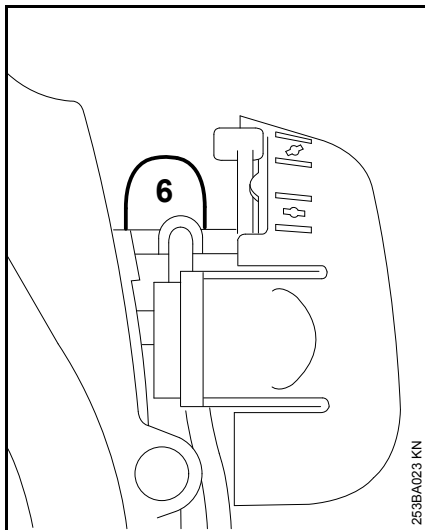

- apăsați pe burduful (6) pompei manuale de combustibil de minimum 5 ori – chiar dacă burduful este plin cu combustibil
- reporniți

Instrucțiuni de funcționare

La prima punere în funcționare

Până la cea de-a treia alimentare a rezervorului, noul utilaj fabricat se utilizează fără a fi solicitat la turații mari, pentru ca în timpul fazei de rodaj să nu apară solicitări suplimentare. În timpul fazei de rodaj piesele aflate în mișcare trebuie să se rodeze unele de altele – la grupul motor există un grad ridicat de rezistență la frecare. Motorul își atinge puterea maximă după o fază de 5 până la 15 alimentări ale rezervorului.

În timpul lucrului

După o funcționare îndelungată la sarcină maximă motorul se lasă scurt timp să mai tureze în gol, până când căldura intensă este condusă de către curentul de aer rece, astfel componentele grupului motor (sistemul de aprindere, carburator) nu sunt solicitate la maximum de un blocaj de căldură.

După utilizare

La opriri de scurtă durată: motorul se lasă să se răcească. Utilajul se păstrează având rezervorul de combustibil gol, într-un loc uscat, la distanță de surse de foc, până la următoarea utilizare. La opriri îndelungate – vezi "Depozitarea utilajului".

Curățarea filtrului de aer

Dacă randamentul motorului scade sensibil

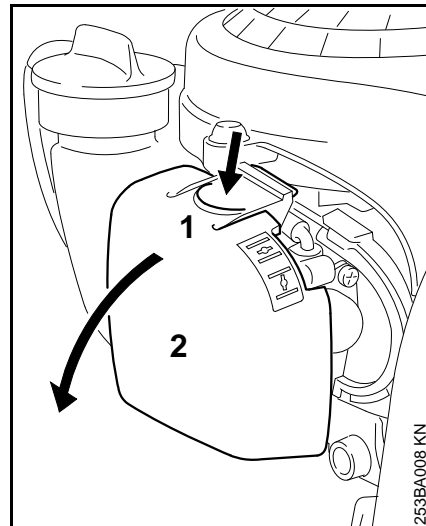

- aduceți pârghia clapetei de șoc în poziția 
- apăsați pe eclisa (1) și rabateți capacul filtrului (2)
- curățați zona adiacentă filtrului de murdăria grosieră

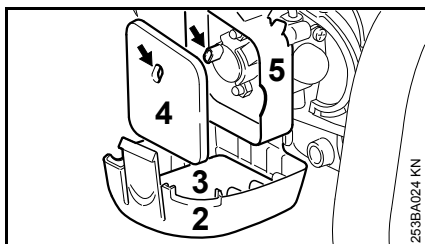

- scoateți filtrul din material expandat (3) și filtrul din pâslă (4)
- Filtrul din material expandat se spală într-o soluție de curățare neinflamabilă (de ex. apă caldă cu săpun) și se usucă
- Filtrul din pâslă se schimbă – se bate sau se suflă dacă este necesar – nu se spală
- piesele avariate se înlocuiesc
- introduceți la loc filtrul din material expandat (3) în capacul filtrului (2) iar filtrul din pâslă (4) în carcasa filtrului (5)
- Capacul filtrului se închide și se blochează

Reglarea carburatorului

Informații de bază

Carburatorul este prevăzut din fabricație cu un reglaj standard.

Reglajul carburatorului este executat în așa fel încât în toate stările de funcționare la motor să fie dirijat un amestec optim combustibil-aer.

Pregătirea utilajului

- Oprirea motorului
- Controlați filtrul de aer – dacă este necesar, se curăță sau se înlocuiește
- verificați cuțitul tăietor – eventual curățați-l (trebuie să fie curat, ușor accesibil, nedeformat)

Reglajul standard

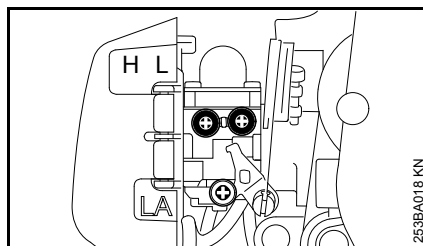

- șurubul de reglaj principal (H) se rotește în sens contrar sensului orar până la limită – max. 3/4 rotații
- Rotiți șurubul de reglare a mersului în gol (L) în sens orar la maxim – apoi rotiți în sens antiorar 3/4 rotații

Reglarea mersului în gol

- se execută reglajul standard
- Porniți motorul și lăsați-l să se încălzească în funcționare

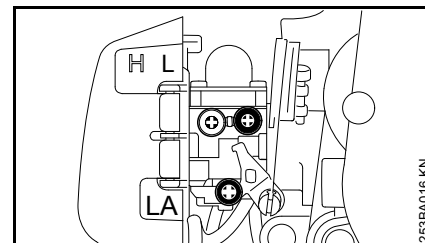

- cu ajutorul șurubului limitator al mersului în gol (LA), mersul în gol se reglează în așa fel încât cuțitul tăietor să nu fie antrenat în mișcare

Motorul se oprește în regim de mers în gol

- șurubul limitator al mersului în gol (LA) se rotește încet în sens orar, până când motorul funcționează uniform – cuțitul tăietor nu trebuie să fie antrenat în mișcare

Cuțitele tăietoare sunt antrenate în mișcare la mers în gol

- șurubul limitator al mersului în gol (LA) se rotește în sens contrar sensului orar până când cuțitele se opresc – apoi se rotește în continuare cu 1/2 până la 1 rotație în aceeași direcție

AVERTISMENT

Dacă cuțitele de tăiere nu se opresc în regim de mers în gol după un reglaj executat corespunzător, aparatul va fi adus la serviciul de asistență tehnică pentru a fi reparat.

Turație neregulată la mers în gol; accelerație necorespunzătoare (deși a fost modificată setarea LA)

Mersul în gol este reglat pe un amestec prea îmbogățit.

- Șurubul de reglaj al mersului în gol (L) se rotește cu grijă în sens contrar sensului orar până când motorul funcționează uniform și accelerează bine

După fiecare corecție a șurubului de reglaj al mersului în gol (L) este necesară și o modificare a șurubului limitator al mersului în gol (LA).

Corecția reglării carburatorului la utilizarea la mare altitudine

Dacă motorul nu funcționează satisfăcător, poate fi necesară o corecție mică:

- se execută reglajul standard
- se lasă motorul să se încălzească în funcționare
- șurubul de reglaj principal (H) se rotește ușor în sens orar (amestec mai săracit) – max. până la limită

INDICAȚIE

După revenirea de la o valoare mare a reglajului carburatorului se va efectua resetarea la reglajul standard.

La reglajul la un amestec prea săracit există pericolul avarierii mecanismului prin lipsa materialului lubrifianț și supraîncălzire.

Bujia

- În cazul unei puteri insuficiente a motorului, pornirii necorespunzătoare sau disfuncționalităților la mersul în gol în primul rând verificați bujia.
- după cca. 100 ore de funcționare înlocuiți bujia – chiar mai devreme în cazul electrozilor foarte arși – utilizați numai bujii ecranate, aprobate de STIHL – vezi "Date tehnice"

demontați bujia

- Poziționați întrerupătorul în poziția 

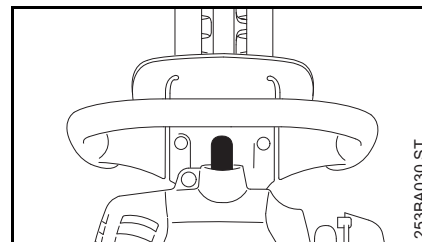

- Scoateți fișa bujiei
- Deșurubați bujia

Verificarea bujiei

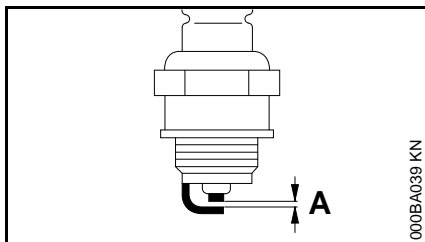

- curățați bujia murdărită
- Verificați distanța dintre electrozi (A) și dacă este necesar, ajustați valoarea pentru distanță – vezi "Date tehnice"
- Înlăturați cauzele care au dus la murdărirea bujiei

Cauzele posibile sunt:

- prea mult ulei de motor în carburant
- filtru de aer murdar
- condiții de funcționare nefavorabile

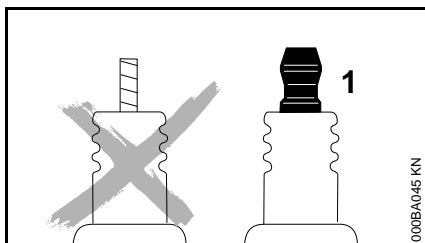

AVERTISMENT

Piulițele de racordare (1) care nu sunt bine strânse, respectiv sunt lipsă, pot produce scântei. Lucrul în mediu ușor inflamabil sau exploziv comportă riscul

incendiului, respectiv al exploziilor. Se pot produce leziuni corporale sau daune materiale.

- folosiți cu piuliță de racordare bujiile cu rezistor de deparazitare

Montarea bujiei

- așezați bujia și rotiți-o manual
- strângeți cu cheia combinată bujia
- apăsați fișa ferm pe bujie

Funcționarea motorului

Dacă funcționarea motorului este nesatisfăcătoare deși filtrul de aer a fost curățat iar reglajul carburatorului a fost corect executat, cauza o poate reprezenta toba de eșapament.

La Serviciul de asistență tehnică se va verifica starea de murdărie (calaminare) a tobei de eșapament!

Pentru executarea lucrărilor de întreținere și reparații, STIHL vă recomandăm să vă adresați serviciului de asistență tehnică STIHL.

Lubrifierea mecanismului

Pentru lubrifierea mecanismului cuțitului se utilizează unsoare STIHL pentru foarfece de tuns garduri vii (accesorii speciale).

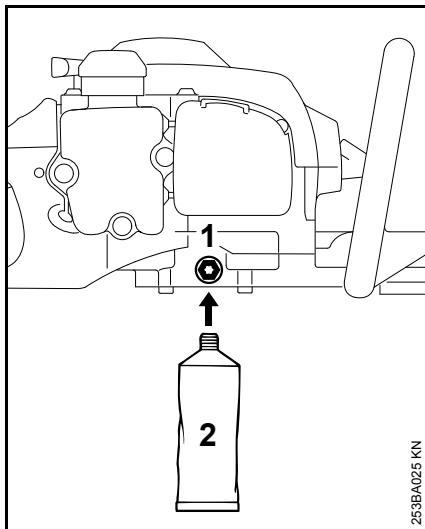

După cca. 50 jore de funcționare

- desfaceți șurubul de închidere (1) din carcasa mecanismului
- tubul de unsoare (2) se înșurubează în alezajul filetat
- apăsați până la 5 g unsoare în carcasa mecanismului de antrenare



INDICAȚIE

Nu umpleți la maxim cu unsoare carcasa mecanismului.

- Deșurubați tubul de unsoare (2)
- șurubul de închidere se rotește și se strânge

Depozitarea utilajului

La pauze în funcționare începând cu cca. 3 luni

- goliți și curățați rezervorul de combustibil în locuri cu bună ventilație
- deversați combustibilul conform normelor și conform condițiilor de mediu
- carburatorul se trece pe regim de mers în gol, în caz contrar membranele carburatorului se pot lipi
- cuțitele tăietoare se curăță, se verifică starea lor și se pulverizează cu substanță STIHL de dizolvare a rășinilor
- se atașează apărătoarea cuțitului
- Motoutilajul se curăță temeinic, în special nervurile cilindrului și filtrul de aer
- utilajul se depozitează într-un loc uscat și sigur, pentru aceasta se utilizează inelul încastrat din mâner. Protejați utilajul împotriva utilizării neautorizate (de ex. de către copii)

Ascuțirea cuțitului tăietor

Dacă scade randamentul la tăiere, cuțitele taie necorespunzător, crengile se prind des: cuțitele tăietoare se vor ascuți.

Reascuțirea trebuie să se efectueze la un serviciu de asistență tehnică la un aparat de ascuțit. STIHL vă recomandă serviciul de asistență tehnică STIHL.

În caz contrar utilizați o pilă plată de ascuțit. Conduceți pilele de ascuțit la unghiul prescris (vezi "Date tehnice") față de planul cuțitului.

- ascuțiți numai muchia tăietoare – nu piliți denivelările tocite ale cuțitului tăitor, nici apărătoarea contra tăieturilor (vezi "Componente principale")
- întotdeauna piliți muchia tăietoare
- ascuțiți cu pila folosind numai mișcări de avans – la retragere ridicați pila
- îndepărtați bavura de pe cuțitul tăietor cu ajutorul unei pietre abrazive
- îndepărtați un strat subțire de material
- după ascuțire – îndepărtați praful de pilire sau rectificare și pulverizați peste cuțitele tăietoare cu substanță de dizolvare a rășinilor STIHL



INDICAȚIE

Nu lucrați cu cuțite tăietoare tocite sau avariate – acestea duc la o suprasolicitare a utilajului și la un rezultat nesatisfăcător a operațiunii de tăiere.

Verificare și întreținere prin serviciul de asistență tehnică

Lucrări de întreținere

Pentru executarea lucrărilor de întreținere și reparații, STIHL vă recomandă să vă adresați serviciului de asistență tehnică STIHL.

Sorbul de combustibil din rezervor

- Sorbul din rezervorul de combustibil se înlocuiește anual

Protecția contra scânteilor din toba de eșapament

- Dacă randamentul motorului scade verificați protecția împotriva scânteilor – disponibilă în funcție de țară – din toba de eșapament

Instrucțiuni de întreținere și îngrijire

Datele se referă la condiții de lucru normale. În cazul unor condiții grele de lucru (căderi masive de praf etc.) și timpi zilnici de lucru mai îndelungați, intervalele date se reduc corespunzător.		înainte de utilizare	după utilizare, respectiv zilnic	după fiecare alimentare a rezervorului	săptămânal	lunar	anual	la avarie	la deteriorare	dacă este necesar
Utilajul complet	Control vizual (stare, etanșeitate)	X		X						
	Curățare		X							
Mâner de comandă	Verificare funcțională	X		X						
Filtrul de aer	Curățare							X		X
	Înlocuire								X	
Pompa de combustibil manuală (dacă există)	Verificare	X								
	punere în funcțiune prin Serviciul de asistență tehnică ¹⁾								X	
Sorul din rezervorul de combustibil	Verificare prin serviciul de asistență tehnică ¹⁾							X		
	Înlocuire prin serviciul de asistență tehnică ¹⁾					X			X	X
Rezervor de combustibil	Curățare							X		X
Carburator	Verificarea mersului în gol	X		X						
	Reglare regim de mers în gol									X
Bujia	Reglarea distanței dintre electrozi							X		
	Înlocuire la câte 100 ore de funcționare									
Orificiul de aspirație pentru aerul de răcire	Control vizual		X							
	Curățare									X
Grilajul de protecție contra scânteilor ²⁾ din toba de eșapament	Verificare prin serviciul de asistență tehnică ¹⁾								X	
	Curățare, respectiv înlocuire prin serviciul de asistență tehnică ¹⁾									X
Șuruburi și piulițe accesibile (cu excepția șuruburilor de reglaj)	Strângere ulterioară									X

Datele se referă la condiții de lucru normale. În cazul unor condiții grele de lucru (căderi masive de praf etc.) și timpi zilnici de lucru mai îndelungați, intervalele date se reduc corespunzător.		înainte de utilizare	după utilizare, respectiv zilnic	după fiecare alimentare a rezervorului	săptămânal	lunar	anual	la avarie	la deteriorare	dacă este necesar
Elemente antivibrații	Control vizual	X								
	Înlocuire prin serviciul de asistență tehnică ¹⁾							X	X	
Cuțitul tăietor	Curățare		X							
	Ascuțire									X
	Control vizual	X								
	Înlocuire prin serviciul de asistență tehnică ¹⁾								X	
Lubrifierea mecanismului	Verificare, respectiv completare la câte 50 ore de funcționare									
Autocolant de siguranță	Înlocuire								X	

1) STIHL vă recomandă serviciul de asistență tehnică STIHL.

2) disponibil în funcție de țară

Minimizarea uzurii și evitarea pagubelor

Respectarea datelor acestui manual de utilizare duce la evitarea uzurii considerabile și avarierii aparatului.

Exploatarea, întreținerea și depozitarea utilajului trebuie să se facă așa cum este descris în acest manual.

Utilizatorul este responsabil pentru toate pagubele apărute ca urmare a nerespectării instrucțiunilor de siguranță, utilizare și întreținere. Acest lucru este valabil în special pentru:

- modificări ale produsului care nu sunt aprobate de către STIHL
- utilizarea uneltelor și accesoriilor care nu sunt aprobate, corespunzătoare sau sunt calitativ inferioare
- utilizarea necorespunzătoare a utilajului
- utilizarea utilajului la evenimente sportive sau concursuri
- pagube provocate de continuarea utilizării utilajului cu piese defecte

Lucrări de întreținere

Toate lucrările prezentate în capitolul „Instrucțiuni de întreținere și îngrijire“ trebuie executate la intervale periodice. Atunci când aceste lucrări nu pot fi executate de către utilizator, se va solicita un serviciu de asistență tehnică.

Pentru executarea lucrărilor de întreținere și reparații, STIHL vă recomandă să vă adresați serviciului de asistență tehnică STIHL. Serviciile de

asistență tehnică STIHL sunt instruite la intervale periodice de timp și au la dispoziție documentația tehnică necesară.

În cazul omiterii acestor lucrări sau executării necorespunzătoare, pot apărea pagube pentru care este răspunzător utilizatorul. Printre acestea se numără:

- avarii ale grupului motor ca urmare a întreținerii neexecutate la timp sau întreținerii necorespunzătoare (de ex. la filtrul de aer și combustibil), reglajului incorrect al carburatorului sau curățării insuficiente a conductei de aer rece (fante de aspirație, nervurile cilindrului)
- coroziune și alte avarieri ca urmare a depozitării necorespunzătoare
- pagube ale utilajului ca urmare a utilizării unei piese de schimb calitativ inferioare

Piese supuse uzurii

Unele componente ale motoutilajului sunt supuse unei uzuri normale, chiar dacă utilizarea lor s-a făcut în conformitate cu instrucțiunile iar în funcție de tipul și durata utilizării acestea trebuie înlocuite la timp. Printre acestea se numără:

- Cuțitul tăietor
- ambreiaj
- filtrul (pentru aer, combustibil)
- demarorul

- bujia
- Elementele de amortizare al sistemului antivibrații

Componente principale

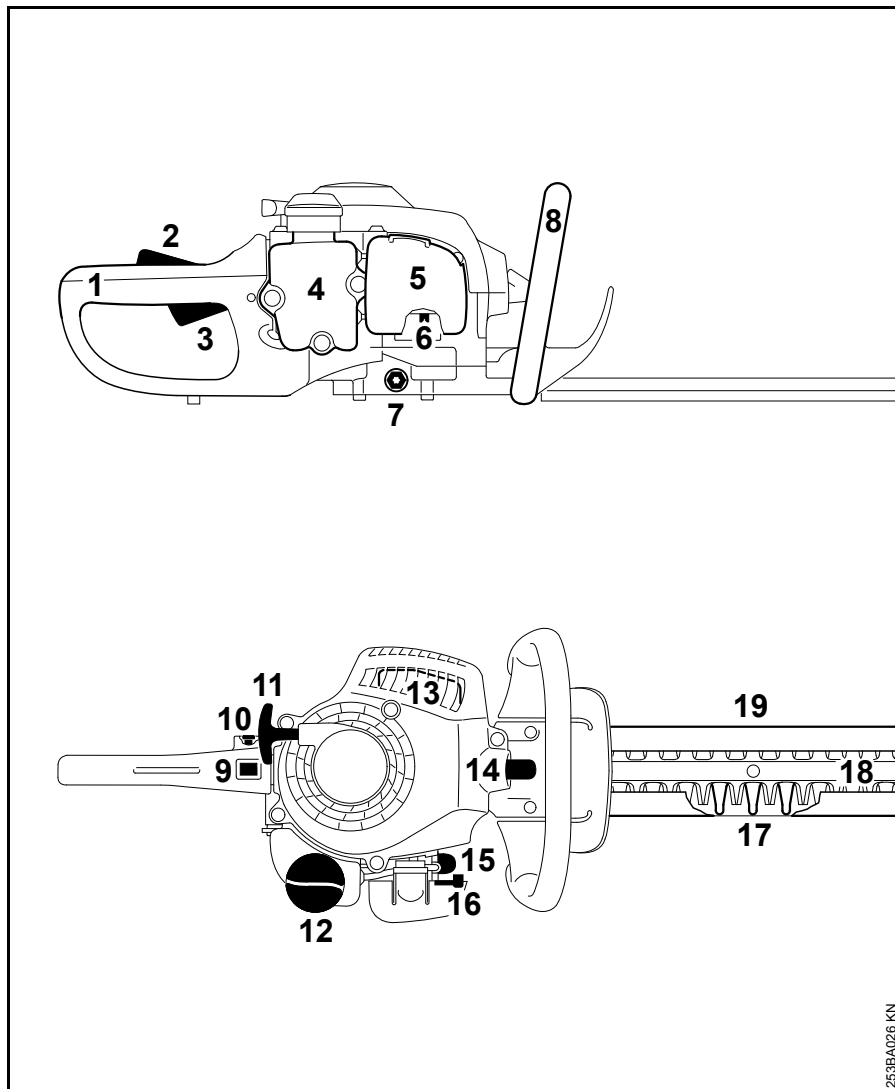

253BA026 KN

Date tehnice

Grupul motor

Motor monocilindric STIHL în doi timpi

Cilindree:	27,2 cm ³
Alezajul cilindrului:	34 mm
Cursa pistonului:	30 mm
Putere conform ISO 7293:	0,75 kW (1 CP) la 8500 1/min
Turația la mers în gol:	2800 1/min
Turația de reglare:	10300 1/min

Sistemul de aprindere

Magnetou cu comandă electronică

Bujie (ecranată):	Bosch WSR 6 F, NGK BPMR 7 A
Distanța dintre electrozi:	0,5 mm

Sistem de combustibil

Carburator cu membrană, insensibil la poziție, cu pompă integrată de combustibil

Capacitatea rezervorului de combustibil: 225 cm³ (0,225 l)

Greutate

complet cu dispozitiv tăietor, nealimentat

Lungime de tăiere 450 mm:	4,7 kg
Lungime de tăiere 600 mm:	5,0 kg

Cuțitul tăietor

Unghiul de ascuțire față de planul cuțitului: 35°

Valori ale sunetelor și vibrațiilor

Pentru datele complete ce îndeplinesc standardul Vibrații 2002/44/CE, vezi www.stihl.com/vib

Nivelul presiunii sonore L_{peq} conform ISO 22868

Lungime de tăiere 450 mm:	97 dB(A)
Lungime de tăiere 600 mm:	97 dB(A)

Nivelul puterii sonore L_w conform ISO 22868

Lungime de tăiere 450 mm:	107 dB(A)
Lungime de tăiere 600 mm:	107 dB(A)

Valoarea vibrațiilor $a_{hv,eq}$ conform ISO 22867

	Mâner stânga	Mâner dreapta
Lungime de tăiere 450 mm:	10,0 m/s ²	9,0 m/s ²
Lungime de tăiere 600 mm:	10,0 m/s ²	9,0 m/s ²

Pentru nivelul presiunii sonore și nivelul puterii sonore valoarea factorului K-conform RL2006/42/EG = 2,5dB(A); pentru accelerația vibrațiilor valoarea factorului K-conform RL2006/42/EG = 2,0m/s².

REACH

REACH reprezintă un normativ CE pentru înregistrarea, evaluarea și aprobarea substanțelor chimice.

Informații cu privire la îndeplinirea normativului REACH (CE) Nr. 1907/2006, vezi www.stihl.com/reach

Instrucțiuni pentru reparații

Utilizatorii acestui aparat vor executa numai lucrările de întreținere și îngrijire descrise în acest manual de utilizare. Celelalte tipuri de reparații vor fi executate de serviciile de asistență tehnică.

Pentru executarea lucrărilor de întreținere și reparații, STIHL vă recomandă să vă adresați serviciului de asistență tehnică STIHL. Serviciile de asistență tehnică STIHL sunt instruite la intervale periodice de timp și vă pot pune la dispoziție documentația tehnică necesară.

La reparații se vor utiliza numai piesele de schimb aprobate de STIHL și destinate acestui motoutilaj sau piese similare din punct de vedere tehnic. Utilizați numai piese de schimb de înaltă calitate. În caz contrar apare pericolul accidentării sau avarierii motoutilajului.

STIHL vă recomandă utilizarea pieselor de schimb originale STIHL.

Piesele de schimb originale STIHL se recunosc după seria piesei de schimb STIHL, după textul **STIHL** și dacă e cazul, după simbolul piesei de schimb STIHL  (pe piesele mici se poate găsi doar simbolul respectiv).

Colectarea deșeurilor

Se vor respecta reglementările privind depozitarea deșeurilor specifice fiecărei țări.

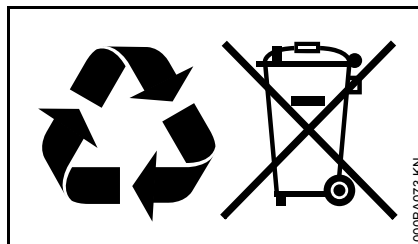

Produsele STIHL nu se aruncă la gunoiul menajer. Produsele STIHL, acumulatorul, accesoriile și ambalajul se vor recicla conform normelor de protecție a mediului.

Serviciile de asistență tehnică STIHL vă stau la dispoziție cu informații actualizate cu privire la reglementările de depozitare a deșeurilor.

Declarație de conformitate EU

ANDREAS STIHL AG & Co. KG
Badstr. 115
D-71336 Waiblingen

Germania

declară cu toată responsabilitatea următoarele:

Model constructiv: Foarfece pentru tuns gard viu
 Marca de fabricație: STIHL
 Tip: HS 45
 Identificator de serie: 4228
 Cilindree: 27,2 cm³

corespunde prevederilor directivelor armonizate 2006/42/CE, 2014/30/UE și 2000/14/CE și a fost conceput și fabricat în conformitate cu versiunile valabile la data fabricației ale următoarelor norme:

EN ISO 10517, EN 55012,
EN 61000-6-1

Pentru determinarea nivelului de putere sonoră măsurat și garantat s-a procedat conform directivei 2000/14/CE, Anexa V, cu aplicarea normei ISO 11094.

Nivelul de putere sonoră măsurat

102 dB(A)

Nivelul de putere sonoră garantat

104 dB(A)

Păstrarea documentelor tehnice:

ANDREAS STIHL AG & Co. KG
Produktzulassung

română

Anul de fabricație și seria mașinii sunt
menționate pe utilaj.

Waiblingen, 28.10.2016

ANDREAS STIHL AG & Co. KG

reprezentat de

A handwritten signature in black ink, reading "Thomas Elsner". The signature is written in a cursive, flowing style.

Thomas Elsner

Șef Gestionare Produse și Servicii

The CE mark, consisting of the letters "C" and "E" in a stylized, bold font, indicating conformity with European standards.

0458-253-5521-B

rumänisch



www.stihl.com



0458-253-5521-B