

STIHL

www.stihl.com

STIHL DuroCut 20-2

0457-363-0129-A M20

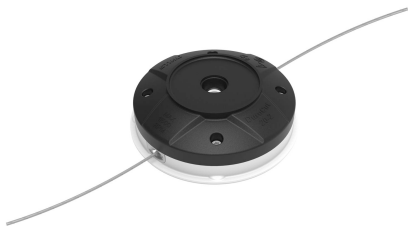

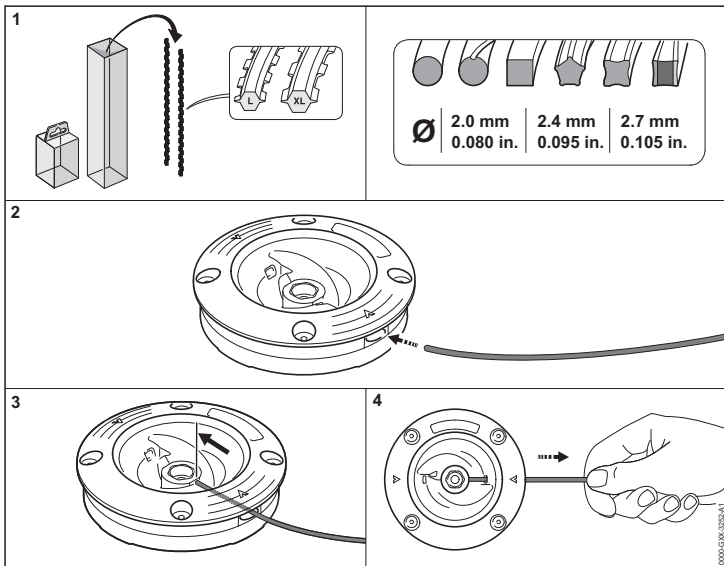

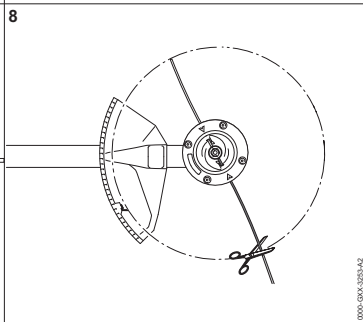
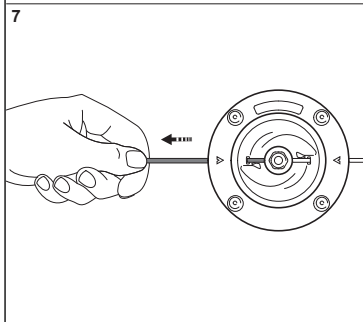
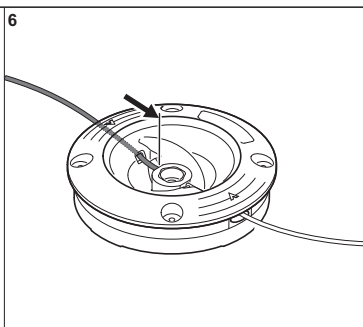
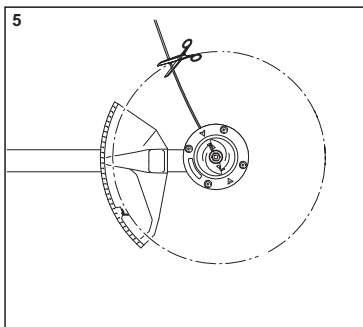

📷 A

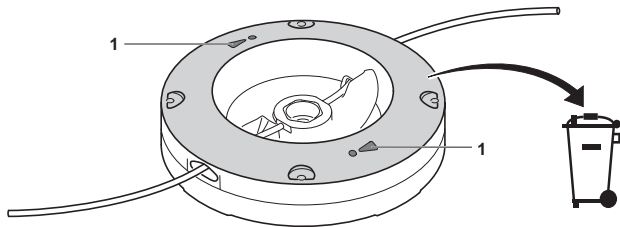
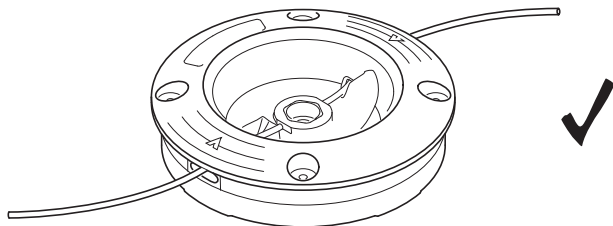

B

1

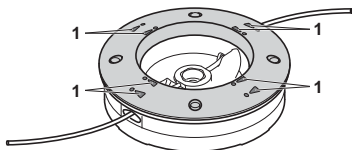

2

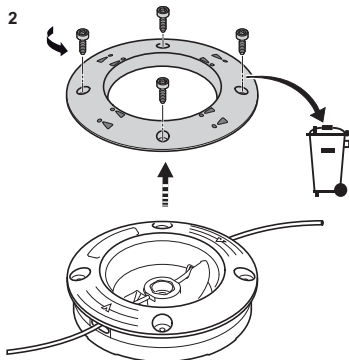

3

4005 007 1002

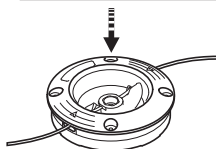
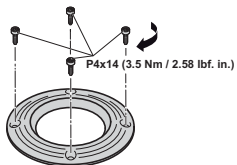

4

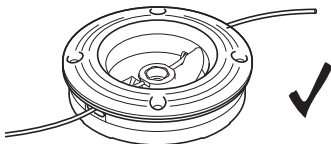

English 7 - 7	česky 18 - 19	中文 29 - 30
español / EE.UU 8 - 9	magyar 19 - 20	polski 30 - 31
français 9 - 10	português 20 - 21	eesti 31 - 32
deutsch 10 - 11	slovensky 21 - 22	lietuviškai 32 - 33
hrvatski 11 - 12	brasileiro 22 - 23	български 33 - 34
svenska 12 - 13	Nederlands 23 - 24	română 34 - 35
suomi 13 - 14	русский 24 - 25	Srpski 35 - 36
italiano 14 - 15	latviešu 26 - 26	slovenščina 36 - 37
dansk 15 - 16	ελληνικά 27 - 28	македонски 37 - 39
norsk 17 - 17	türkçe 28 - 29	

IMPORTANT SAFETY INSTRUCTIONS

Only for use with STIHL trimmers. Check trimmer manual for compatibility.

STIHL recommends the use of original STIHL replacement parts and accessories.

⚠ WARNING



Read and follow all safety precautions in manual for your trimmer. Improper use can cause serious or fatal injury!



Objects may be thrown or ricochet in all directions.

To reduce risk of injury to operator, never operate a trimmer without a properly configured and mounted deflector. Keep bystanders at least 15 m (50 ft.) away.

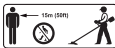

To reduce risk of eye injury, always wear goggles or close-fitting protective glasses with adequate side protection that are impact-rated and marked as

complying with ANSI Z87 "+" (US), EN 166 (Europe) or your national standard.

- To reduce the risk of hearing damage, wear sound barriers (ear plugs or ear muffs).
- A cracked, damaged or worn out mowing head may shatter at high speeds and cause serious or fatal injury. To reduce risk of injury from broken parts, check condition of trimmer, mowing head and tighten screws before starting work and at regular short intervals thereafter.
- Mowing head: Replace the mowing head immediately if its wear marks (1) become visible, **A**. Do not use. Never attach a wear plate to a worn mowing head.
- Wear plate: Replace the wear plate immediately if its wear marks (1) become visible, **B**. Do not use.

Keep mowing lines in a water bath between 12 hours and 24 hours before use to increase their useful life.

SAVE THESE INSTRUCTIONS!

INSTRUCCIONES IMPORTANTES DE SEGURIDAD

Solo para uso con motoguadañas de STIHL. Compruebe la compatibilidad en el manual de la motoguadaña.

STIHL recomienda el uso de piezas de repuesto y accesorios originales STIHL.

⚠ ADVERTENCIA



Lea y respete todas las medidas de seguridad que se incluyen en el manual de su motoguadaña. ¡Un uso incorrecto puede causar lesiones graves o la muerte!

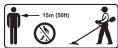

Existe el riesgo de que salgan despedidos objetos, o de que reboten en cualquier dirección. Para reducir el riesgo de lesiones, nunca utilice una motoguadaña que no tenga ajustado y montado debidamente el deflector. Mantenga una distancia de como mínimo 15 m (50

pies) con respecto a las personas que estén en los alrededores.



Para reducir el riesgo de lesionarse los ojos, siempre utilice gafas o anteojos protectores que ajusten bien, con protecciones laterales, resistentes a los impactos y que lleven marcas que indiquen que cumplen la norma ANSI Z87 "+" (EE. UU.), EN 166 (Europa) o el estándar aplicable en su país.

- Para reducir el riesgo de sufrir lesiones auditivas, use barreras de sonido (tapones u orejeras).
- Una cabeza segadora agrietada, dañada o gastada podría romperse a velocidades elevadas y provocar lesiones graves o incluso mortales. Para reducir el riesgo de lesiones provocadas por piezas rotas, revise el estado de la motoguadaña y de la cabeza segadora y apriete los tornillos antes de empezar a trabajar y, después, en intervalos regulares y con frecuencia.
- Cabeza segadora: cambie la cabeza segadora inmediatamente si se empiezan a ver las marcas de desgaste (1),  **A.** No use la máquina. Nunca monte

una placa de desgaste en una cabeza segadora desgastada.

- Placa de desgaste: sustituya la placa de desgaste de inmediato si se empiezan a ver las marcas de desgaste (1),  **B**. No use la máquina.

Sumerja los hilos de segado en un baño de agua entre 12 y 24 horas antes de usarlos, para prolongar su vida útil.

¡GUARDE ESTAS INSTRUCCIONES!

CONSIGNES DE SÉCURITÉ IMPORTANTES

À utiliser exclusivement avec les coupes-herbe STIHL. Vérifiez la compatibilité dans le manuel du coupe-herbe.

STIHL recommande d'utiliser des pièces de rechange et accessoires originaux STIHL.

AVERTISSEMENT



Lisez et observez toutes les consignes de sécurité dans le manuel de votre coupe-herbe. Une utiliza-

tion inadaptée peut entraîner des blessures graves, voire mortelles !





Des objets peuvent être projetés ou rebondir dans toutes les directions. Pour réduire le risque de blessures à l'opérateur, n'utilisez jamais le coupe-herbe sans son capot protecteur correctement monté et configuré. Les autres personnes doivent se tenir à au moins 15 m (50 ft) de distance.



Pour réduire tout risque de blessure aux yeux, portez toujours des lunettes protectrices ou des lunettes de sécurité étanches avec protection latérale adéquate qui sont résistantes aux chocs et marqués comme étant conforme à la norme ANSI Z87 « + » (États-Unis), EN 166 (Europe) ou à votre norme nationale.

- Pour réduire le risque de lésions auditives, portez des barrières acoustiques (bouchons d'oreille ou des coquilles antibruit).

- Une tête faucheuse fissurée, endommagée ou usée peut se casser à une vitesse élevée et provoquer des blessures graves, voire mortelles. Pour réduire le risque de blessure par des pièces endommagées, vérifiez l'état du coupe-herbe et de la tête faucheuse et serrez les vis avant de commencer le travail et ensuite à de courts intervalles réguliers.
- Tête faucheuse: Remplacez immédiatement la tête faucheuse, si les marques d'usure (1) deviennent visibles,  **A**. Ne pas utiliser. Ne jamais attacher une plaque d'usure à une tête faucheuse usée.
- Plaque d'usure: Remplacez immédiatement la plaque d'usure si les marques d'usure (1) deviennent visibles,  **B**. Ne pas utiliser.

Conservez les fils de coupe dans un bain d'eau entre 12 et 24 heures avant de les utiliser afin d'augmenter leur durée de vie utile.

CONSERVEZ CES INSTRUCTIONS !

WICHTIGE SICHERHEITSANWEISUNGEN

Nur zusammen mit STIHL Motorsensen und Freischneidern verwenden. In der Gebrauchsanleitung der Motorsense oder des Freischneiders prüfen, ob der Mähkopf verwendet werden darf.

STIHL empfiehlt original STIHL Ersatzteile und Zubehör zu verwenden.

WARNING



Alle Sicherheitshinweise in der Gebrauchsanleitung der Motorsense oder des Freischneiders lesen und befolgen. Unsachgemäße Verwendung kann schwere oder tödliche Verletzungen verursachen!





Durch weggeschleuderte Gegenstände können schwere Verletzungen verursacht werden. Nur mit richtig angebautem Schutz für die Motorsense oder des Freischneiders und Mähkopf arbeiten. Mindestabstand von 15 m zu umstehenden Personen einhalten.





Um die Gefahr von schweren Augenverletzungen zu reduzieren, enganliegende und stoßfeste Schutzbrille nach Norm ANSI Z87 "+" (USA), EN 166 (Europa) oder der jeweiligen länderspezifischen Norm tragen.

- Um die Gefahr von Gehörschäden zu reduzieren, Gehörschutz tragen.
- Ein beschädigter oder verschlissener Mähkopf kann bei hohen Geschwindigkeiten zerbrechen und schwere oder tödliche Verletzungen verursachen. Zustand der Motorsense oder des Freischneiders, des Mähkopfs und angezogene Schrauben vor und nach der Arbeit und in regelmäßigen kurzen Intervallen prüfen.
- Mähkopf: Den Mähkopf ersetzen, wenn die Verschleißmarkierungen (1) sichtbar werden,  **A**. Nicht benutzen. Verschleißschutz nicht an einen verschlissenen Mähkopf anbauen.
- Verschleißschutz: Den Verschleißschutz ersetzen, wenn die Verschleißmarkierungen (1) sichtbar werden,  **B**. Nicht benutzen.

Um die Nutzungsdauer zu erhöhen, Messer und Mähfäden vor der Verwendung zwischen 12 Stunden und 24 Stunden lang in einen Behälter mit Wasser legen.

GEBRAUCHSANLEITUNG AUFBEWAHREN!

VAŽNI SIGURNOSNI NAPUTCI

Upotrebljavajte samo u kombinaciji s motornim kosama i čistačima društva STIHL. Provjerite u uputi za uporabu motorne kose ili čistača smije li se upotrebljavati glava kose.

STIHL preporučuje uporabu originalnih rezervnih dijelova i pribora društva STIHL.

UPOZORENJE



Pročitajte i slijedite sve naputke o sigurnosti u radu iz upute za uporabu za motornu kosu ili čistača. Nestručna uporaba može uzrokovati teške ili smrtonosne ozljede!



Odbačeni predmeti mogu uzrokovati teške ozljede. Radite samo s pravilno montiranim štitnicima motorne kose ili čistača i pravilno montiranom glavom kose. Održavajte najmanji razmak od 15 m prema okolno prisutnim osobama.

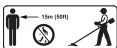

Radi smanjenja opasnosti od teških povreda očiju, nosite uskoprijanajuće zaštitne naočale otporne na udarce, prema normi ANSI Z87 "+" (SAD), EN 166 (Europa) ili prema propisu koji je u danom slučaju specifičan za dotičnu zemlju.

- Radi smanjenja opasnosti od oštećenja sluha, nosite štitnik za zaštitu sluha.
- Oštećena ili istrošena glava kose pri visokim se brzinama može slomiti i uzrokovati teške ili smrtonosne ozljede. Prije i nakon rada te u redovitim kratkim intervalima provjeravajte stanje motorne kose ili čistača, glave kose i pritegnutih vijaka.
- Glava kose: zamijenite glavu kose kada postanu vidljive oznake trošenja (1),  **A.** Nemojte je koristiti. Štitnik za

zaštitu od trošenja nemojte montirati na istrošenu glavu kose.

- Štitnik za zaštitu od trošenja: zamijenite štitnik za zaštitu od trošenja kada postanu vidljive oznake trošenja (1),  **B.** Nemojte ga koristiti.

Radi produljenja vijeka trajanja proizvoda, noževe i niti za košnju prije uporabe položite između 12 i 24 sata u spremnik s vodom.

UPUTU ZA UPORABU SPREMITE RADI KASNIJEG KORIŠTENJA!

VIKTIGA SÄKERHETS-FÖRESKRIFTER

Får bara användas i kombination med motorliar och grästrimmar från STIHL. Kontrollera i bruksanvisningen till motorlien eller grästrimmern om klipp huvudet får användas.

STIHL rekommenderar att du använder originalreservdelar och originaltillbehör från STIHL.

! VARNING



Läs och följ alla säkerhetsföreskrifter i bruksanvisningen till motorlien eller grästrimmern. Felaktig användning kan leda till allvarliga skador eller dödsfall!



Föremål som slungas iväg kan orsaka allvarliga skador. Arbeta bara med korrekt monterat skydd för motorlien eller grästrimmern och klipphuvudet. Håll ett avstånd på minst 15 m till andra i närheten.

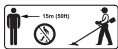

För att minska risken för allvarliga ögonskador ska tätt sittande och slagtåliga skyddsglasögon enligt standarden ANSI Z87 "+" (USA), EN 166 (Europa) eller motsvarande lokal standard användas.

- Använd hörselskydd för att minska risken för hörselskador.
- Ett skadat eller slitet klipphuvud kan gå sönder vid hög hastighet och orsaka allvarliga eller dödliga skador. Kontrollera skicket på motorlien eller grästrim-

mern, klipphuvudet och åtdragna skruvar regelbundet och ofta samt före och efter arbetet.

- Klipphuvud: Byt klipphuvudet om slitagemarkeringarna (1) syns, **A**. Använd det inte. Montera inte slitageskyddet på klipphuvudet om klipphuvudet är slitet.
- Slitageskydd: Byt slitageskyddet om slitagemarkeringarna (1) syns, **B**. Använd det inte.

Lägg knivarna och skärtrådarna i en behållare med vatten mellan 12 och 24 timmar innan de används, så håller de längre.

SPARA BRUKSANVISNINGEN!

TÄRKEITÄ TURVAOHJEITA

Käytä vain yhdessä STIHLin polttomoottorikäyttöisten raivaussahojen ja raivaussahojen kanssa. Tarkasta polttomoottorikäyttöisen raivaussahan tai raivaussahan käyttöohjeesta, saako siimapäätä käyttää.

STIHL suosittelee käyttämään ainoastaan alkuperäisiä STIHL-varaosia ja STIHL-varusteita.

⚠ VAROITUS



Tutustu käyttöohjeesta polttomoottorikäyttöisten raivaussahojen tai raivaussahojen kaikkiin turvaohjeisiin huolellisesti ja noudata niitä. Asiattomalla käytöllä voi olla vakavat seuraukset, jopa kuolemaan johtavia loukkaantumisia!



Ympäriinsä sinkoavat esineet voivat aiheuttaa vakavia loukkaantumisia.

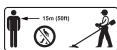

Käytä aina polttomoottorikäyttöisen raivaussahan tai raivaussahan ja siimapään kanssa oikein asennettua suojusta. Varmista vähintään 15 metrin vähimmäisetäisyys ympärillä oleviin henkilöihin.



Vähennä vakavien silmävammojen vaaraa käyttämällä tiiviisti kasvoja vasten asettuvia ja iskunkestäviä suojalaseja, jotka täyttävät standardin ANSI Z87 "+" (USA), EN 166 (Eurooppa) tai kulloinkin sovellettavien maa-

kohtaisten standardien vaatimukset.

- Ehkäise kuulovammojen syntyminen vaara käyttämällä kuulosuojainta.
- Vaurioitunut tai kulunut siimapää voi katketa suurilla nopeuksilla ja aiheuttaa vaikeita, jopa hengenvaarallisia loukkaantumisia. Tarkasta polttomoottorikäyttöisen raivaussahan tai raivaussahan, siimapään ja liitettyjen ruuvien kunto aina ennen töiden aloittamista ja töiden jälkeen sekä säännöllisin väliajoin.
- Siimapää: Vaihda siimapää, jos kulumerkinnot (1) ovat näkyvissä kulumasuojassa, **A.** Älä käytä. Älä asenna kulumasuojaa kuluneeseen siimapäähän.
- Kulumasuoja: Korvaa kulumasuoja, jos kulumerkinnot (1) ovat näkyvissä, **B.** Älä käytä.

Jotta voit pidentää käyttöikää, upota terät ja leikkuusiimat ennen käyttöä n. 12 - 24 tunniksi vedellä täytettyyn säiliöön.

SÄILYÄ KÄYTTÖOHJE!

IMPORTANTI ISTRUZIONI DI SICUREZZA

Utilizzare soltanto in combinazione con decespugliatori STIHL. Verificare sulle istruzioni per l'uso del decespugliatore se può essere usata la testa falciante.

STIHL raccomanda l'uso di ricambi e accessori originali STIHL.

AVVERTENZA



Leggere e seguire tutte le avvertenze di sicurezza nelle istruzioni per l'uso del decespugliatore. Un utilizzo improprio può provocare lesioni gravi o mortali!



Sussiste il rischio di gravi lesioni per via degli oggetti scagliati. Lavorare soltanto con la protezione montata per il decespugliatore e la testa falciante. Mantenere la distanza minima di 15 m dalle persone circostanti.



Per ridurre il rischio di gravi lesioni oculari, indossare occhiali protettivi aderenti e resistenti agli urti conformi alla norma ANSI Z87 "+" (USA), EN 166

(Europa) o a norme equiparabili specifiche per il Paese.

- Per ridurre il rischio di danni all'udito, indossare le cuffie.
- Se danneggiata o usurata, la testa falciante può rompersi in caso di grandi velocità e provocare lesioni gravi o mortali. Controllare le condizioni del decespugliatore, della testa falciante e delle viti avvitate prima e dopo il lavoro e a intervalli regolari.
- Testa falciante: Non usare la testa falciante se si notano segni di usura evidenti (1),  **A**. Non usare. Non montare la protezione antiusura su una testa falciante usurata.
- Ripari antiusura: Sostituire il riparo antiusura se si notano segni di usura evidenti (1),  **B**. Non usare.

Per aumentare la durata utile, prima dell'uso immergere lame e filo tra le 12 e le 24 ore in un contenitore con acqua.

CONSERVARE LE ISTRUZIONI PER L'USO!

VIGTIGE SIKKERHEDS-ANVISNINGER

Må kun anvendes sammen med STIHL-trimmere og -friskærere. Se efter i brugsanvisningen til trimmeren eller friskæreren, om trimmerhovedet må anvendes.

STIHL anbefaler at anvende originale reservedele og originalt tilbehør fra STIHL.

ADVARSEL



Alle sikkerhedsanvisninger i brugsanvisningen til trimmeren eller friskæreren skal læses og følges. Ukorrekt anvendelse kan medføre alvorlige eller dødelige kvæstelser!

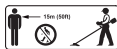

Der er risiko for alvorlige kvæstelser på grund af genstande, der slynges væk. Der må kun arbejdes med korrekt monteret beskyttelse til motortrimmeren og friskæreren. Overhold minimumsafstanden på 15 m til omkringstående personer.



For at reducere faren for alvorlige øjenskader skal der bæres tætsiddende og stødfaste sikker-

hedsbriller iht. standarden ANSI Z87 "+" (USA), EN 166 (Europa) eller den pågældende landespecifikke standard.

- Bær høreværn for at sænke faren for høreskader.
- Et beskadiget eller slidt trimmerhoved kan gå i stykker under høje hastigheder og forårsage alvorlige eller dødelige kvæstelser. Motortrimmerens eller friskæreres samt trimmerhovedets og tilstrammede skruers tilstand skal kontrolleres før og efter arbejdet og med regelmæssige, korte intervaller.
- Trimmerhoved: Udskift trimmerhovedet, hvis slidmarkeringerne (1) bliver synlige,  **A**. Må ikke anvendes. Monter ikke slidbeskyttelsen på et slidt trimmerhoved.
- Slidbeskyttelse: Udskift slidbeskyttelsen, hvis slidmarkeringerne (1) bliver synlige,  **B**. Må ikke anvendes.

For at forlænge brugslevetiden skal knivene og trimmertrådene lægges i en beholder med vand mellem 12 og 24 timer inden brug.

OPBEVAR BRUGSVEJLEDNINGEN!

VIKTIGE SIKKERHETS-ANVISNINGER

Skal kun brukes sammen med STIHL trimmere og ryddesager. Sjekk i bruksanvisningen for trimmeren eller ryddesagen om klippehodet kan brukes.

STIHL anbefaler å bruke originale reservedeler og tilbehør fra STIHL.

ADVARSEL



Les og følg alle sikkerhetsanvisningene i bruksanvisningen for trimmeren eller ryddesagen. Feil bruk kan forårsake alvorlige eller dødelige personskader!



Alvorlige personskader kan forårsakes av gjenstander som slynges ut. Det må kun arbeides med riktig montert beskyttelse for trimmeren eller ryddesagen og klippehodet. Overhold en minsteavstand på 15 m til omkringstående personer.

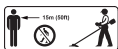

For å redusere risikoen for alvorlige øyeskader må du bruke tett-sittende, slagfaste vernebriller i henhold til standard ANSI Z87 "+" (USA), EN 166 (Europa) eller den respektive landsspesifikke standarden.

- Bruk hørselsvern for å redusere risikoen for hørselsskader.
- Et skadet eller slitt klippehode kan bryte i stykker ved høye hastigheter og forårsake alvorlige eller dødelige personskader. Kontroller tilstanden til trimmeren eller ryddesagen, klippehodet og strammede skruer før og etter arbeidet og med jevne korte mellomrom.
- Klippehode: Klippehodet skal byttes hvis slitasjemarkeringene (1) blir synlige,  **A**. Må ikke brukes. Ikke monter slitasjebeskyttelsen på et slitt klippehode.
- Slitasjebeskyttelse: Slitasjebeskyttelsen skal byttes hvis slitasjemarkeringene (1) blir synlige,  **B**. Må ikke brukes.

For å øke brukstiden må kniven og skjæretåden legges i en beholder med vann i mellom 12 og 24 timer før bruk.

TA VARE PÅ BRUKSANVISNINGEN!

DŮLEŽITÉ BEZPEČNOSTNÍ POKYNY

Používejte pouze s vyžinači a křovinořezy STIHL. V návodu k použití vyžinače nebo křovinořezu zkontrolujte, jestli se může používat žací hlava.

STIHL doporučuje používat originální náhradní díly a příslušenství STIHL.

⚠ VAROVÁNÍ



Přečtete si všechny bezpečnostní pokyny v návodu k použití vyžinače nebo křovinořezu a postupujte podle nich. Neodborné použití může způsobit těžké či smrtelné úrazy!

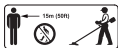

Odmrštěné předměty mohou způsobit těžké úrazy. Pracujte jen se správně namontovanou ochranou pro vyžinače nebo křovinořezy a žací hlavu. Dodržujte minimální vzdálenost 15 m od osob, které se zdržují v okolí.



Za účelem snížení nebezpečí těžkých očních úrazů noste těsně přiléhající a nárazu-vzdorné ochranné brýle podle normy ANSI Z87 „+“ (USA), EN 166 (Evropa) nebo podle příslušných norem specifických pro danou zemi.

- Pro snížení nebezpečí poškození sluchu noste ochranu sluchu.
- Poškozená nebo opotřebovaná žací hlava se ve vysoké rychlosti může rozlomit a způsobit těžká nebo smrtelná zranění. Před prací, po práci a v pravidelných krátkých intervalech kontrolujte stav vyžinače nebo křovinořezu, žací hlavy a utažení šroubů.
- Žací hlava: žací hlavu vyměňte ve chvíli, kdy jsou vidět značky opotřebení (1), **A**. Nepoužívejte ji dál. Kryt proti opotřebování nemontujte na opotřebovanou žací hlavu.
- Kryt proti opotřebování: kryt proti opotřebování vyměňte ve chvíli, kdy jsou vidět značky opotřebení (1), **B**. Nepoužívejte ho dál.

Pro prodloužení doby užívání vložte nože a žací struny před zahájením práce na dobu mezi 12 a 24 hodinami do nádrže s vodou.

NÁVOD K POUŽITÍ ULOŽTE PRO POZDĚJŠÍ POTŘEBU!

FONTOS BIZTONSÁGI UTASÍTÁSOK

Csak STIHL motoros kaszákkal és aljnövényzet-tisztítókkal használja. Ellenőrizze a motoros kasza vagy az aljnövényzet-tisztító használati utasításában, hogy használhatja-e a nyírófejet.

A STIHL eredeti STIHL pótalkatrészek és tartozékok használatát ajánlja.

⚠ FIGYELMEZTE- TÉS



Olvassa el és tartsa be a motoros kasza vagy az aljnövényzet-tisztító használati utasításában szereplő valamennyi biztonsági előírást. A nem rendeltetésszerű használat súlyos vagy halálos sérüléseket okozhat!



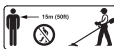

Az elpattanó tárgyak súlyos sérüléseket okozhatnak. Csak akkor dolgozzon, ha a védőelem a motoros kasza, aljnövényzet-tisztító ill. a nyírófej számára megfelelően van felszerelve. Tartsa be a minimum 15 méteres távolságot a körülálló személyektől.



A súlyos szemsérülések veszélyének elkerülése érdekében az ANSI Z87 "+" (USA), EN 166 (Európa) vagy a mindenkori országspecifikus szabvány szerinti, szorosan az archoz simuló és ütészálló védőszemüveget kell viselni.

- A halláskárosodás elkerülése végett, használjon hallásvédőt.
- A sérült vagy elkopott nyírófej nagy sebesség mellett eltörhet és súlyos vagy halálos sérüléseket okozhat. A motoros kasza vagy az aljnövényzet-tisztító és a nyírófej, valamint a becsavart csavarok állapotát a munkavégzés előtt és után is rendszeres és rövid időközönként ellenőrizze.

- Nyírófej: Cserélje le a nyírófejet, ha a kopásjelölések (1) láthatóvá válnak,  **A** Ne használja. Soha ne szereljen fel kopásvédőt egy kopott nyírófejre.
- Kopásvédő: Cserélje le a kopásvédőt, ha a kopásjelölések (1) láthatóvá válnak,  **B**. Ne használja.

A használati idő megnövelése érdekében tegye a késeket és a damilt használat előtt 12-24 órára egy vízzel teli tárolóba.

ŐRIZZE MEG A HASZNÁLATI UTASÍTÁST!

IMPORTANTES INSTRUÇÕES DE SEGURANÇA

Utilizar apenas com foices a motor e motorroçadoras da STIHL. Verificar no manual de instruções da foice a motor ou da motorroçadora se o cabeçote de corte pode ser usado.

A STIHL recomenda a utilização de peças de reposição e acessórios originais da STIHL.

ATENÇÃO



Ler e respeitar todas as indicações de segurança

presentes no manual de instruções da foice a motor ou da motorroçadora. A utilização incorreta pode provocar ferimentos graves ou mortais!

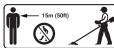



As lesões graves podem ser causadas por objectos deitados fora. Trabalhar apenas com a protecção correcta para a foice a motor ou para a motorroçadora e a cabeça de corte. Respeitar uma distância mínima de 15 m relativamente às pessoas em redor.



Para reduzir o risco de lesões oculares graves, usar óculos de protecção justos e resistentes a impactos em conformidade com a norma ANSI Z87 "+" (EUA), EN 166 (Europa) ou a norma específica do país.

- Para reduzir o risco de lesões auditivas, usar protecção auditiva.
- Uma cabeça de corte danificada ou desgastada pode partir-se a grande velocidade e causar lesões graves ou mortais. Verificar o estado da foice a motor ou da motorroçadora, do cabe-

çote de corte e dos parafusos apertados antes e depois do trabalho e em intervalos curtos e regulares.

- Cabeçote de corte: Substituir o cabeçote de corte se forem visíveis marcas de desgaste (1),  **A.** Não utilizar. Não adaptar a protecção contra o desgaste a uma cabeçote de corte desgastada.
- Protecção contra o desgaste: Substituir a protecção contra o desgaste se forem visíveis marcas de desgaste (1)  **B.** Não utilizar.

Para aumentar a vida útil, colocar as lâminas e os fios de corte entre 12 e 24 horas num recipiente com água antes da utilização.

GUARDAR O MANUAL DE INSTRUÇÕES!

DÔLEŽITÉ BEZPEČNOSTNÉ POKYNY

Používajte iba spolu s vyžinačmi a krovínorezmi STIHL. V návode na obsluhu vyžinača alebo krovínorezu skontrolujte, či sa smie používať kosiaca hlava.

STIHL odporúča používanie originálnych náhradných dielov a príslušenstva STIHL.

VAROVANIE



Prečítajte si a dodržiavajte všetky bezpečnostné upozornenia v návode na obsluhu vyžinača alebo krovínorezu. Neodborné používanie môže spôsobiť ťažké alebo smrteľné poranenia!



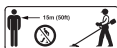

Odmrštené predmety môžu spôsobiť ťažké poranenia. Pracujte iba so správne namontovaným chráničom pre vyžinač alebo krovínorez a správne namontovanou kosiacou hlavou. Dodržiavajte minimálnu vzdialenosť 15 m od okolostojacich osôb.



S cieľom zníženia rizika ťažkých poranení očí noste tesne priliehajúce ochranné okuliare odolné proti nárazu podľa normy ANSI Z87 "+" (USA), EN 166 (Európa) alebo príslušnej normy špecifickej pre danú krajinu.

- S cieľom zníženia rizika poškodenia sluchu noste ochranu sluchu.

- Poškodená alebo opotrebovaná kosiaca hlava sa môže pri vysokých rýchlostiach zlomiť a spôsobiť ťažké alebo smrteľné poranenia. Pred začatím práce, po práci a v pravidelných krátkych intervaloch kontrolujte stav vyžinača alebo krovinoresu, kosiacej hlavy a utiahnutých skrutiek.
- Kosiacu hlava: Kosiacu hlavu nepoužívajte, ak sú viditeľné značky opotrebovania (1),  **A**. Nepoužívajte. Chránič proti opotrebovaniu nemontujte na opotrebovanú kosiacu hlavu.
- Chránič proti opotrebovaniu: Chránič proti opotrebovaniu vymeňte, ak sú viditeľné značky opotrebovania (1),  **B**. Nepoužívajte.

Na zvýšenie doby používania vložte nože a kosiace vlasce pred použitím na 12 až 24 hodín do nádoby s vodou.

NÁVOD NA OBSLUHU USCHOVAJTE!

INSTRUÇÕES DE SEGURANÇA IMPORTANTES

Utilizar somente com roçadeiras ou aparadores de grama STIHL. Verificar no manual de instruções da roçadeira ou do aparador de grama se o cabeçote de corte pode ser utilizado.

A STIHL recomenda utilizar peças de reposição e acessórios originais STIHL.

ATENÇÃO



Ler e seguir todas as instruções de segurança do manual de instruções do roçadeira ou do aparador de grama. O uso inadequado pode causar ferimentos graves ou fatais!



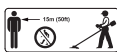

Objetos arremessados durante o trabalho podem causar ferimentos graves.



Trabalhar somente com a proteção da roçadeira ou do aparador de grama e o cabeçote de corte montados corretamente. Manter uma distância mínima de 15 m entre o local de trabalho e outras pessoas.



Para reduzir o risco de lesões oculares graves, usar óculos de proteção firmes e resistentes a impactos, de acordo com a norma ANSI Z87 "+" (USA), EN 166 (Europa) ou de acordo com os regulamentos nacionais.

- Para reduzir o risco de danos auditivos, usar protetor auricular.
- Um cabeçote de corte danificado ou com desgaste pode quebrar quando estiver sendo operado em alta velocidade e causar ferimentos graves ou fatais. Verificar o estado da roçadeira ou aparador, do cabeçote de corte e parafusos apertados antes e depois do trabalho e regularmente em intervalos curtos.
- Cabeçote de corte: substituir o cabeçote de corte, se as marcas de desgaste (1) estiverem visíveis,  **A**. Não utilizar. Não montar a proteção contra desgaste num cabeçote de corte com desgaste.
- Proteção contra desgaste: substituir a proteção contra desgaste, se as marcas de desgaste (1) estiverem visíveis,  **B**. Não utilizar.

Para aumentar a vida útil, antes do trabalho, deixar as facas e os fios de corte entre 12 horas e 24 horas em um recipiente com água.

CONSERVAR O MANUAL DE INSTRUÇÕES!

BELANGRIJKE VEILIGHEIDSIINSTRUCTIES

Alleen samen met STIHL motorzeisen en bosmaaiers gebruiken. In de gebruiksaanwijzing van de motorzeis of van de bosmaaier controleren of de maaikop mag worden gebruikt.

STIHL adviseert alleen originele STIHL onderdelen en toebehoren te gebruiken.

WAARSCHUWING



Alle veiligheidsinstructies in de gebruiksaanwijzing van de motorzeis of de bosmaaier lezen en opvolgen. Onvakkundig gebruik kan leiden tot zwaar of zelfs dodelijk letsel!



Door de weggeslingerde voorwerpen kan ernstig letsel worden veroorzaakt.

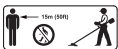

Alleen met een correct gemonteerde beschermkap voor de motorzeis of de bosmaaier en maaikop werken. Minimale afstand van 15 m ten opzichte van omstanders aanhouden.



Om de kans op ernstig oogletsel te reduceren een nauw sluitende en stootvaste veiligheidsbril volgens de norm ANSI Z87 "+" (USA), EN 166 (Europa) of één die voldoet aan de betreffende nationale specifieke norm dragen.

- Om de kans op gehoorletsel te reduceren, gehoorbeschermer dragen.
- Een beschadigde of versleten maaikop kan bij hoge snelheden breken en zwaar of fataal letsel veroorzaken. Toestand van de motorzeis of van de bosmaaier, de maaikop en vastgedraaide schroeven voor en na het werk en in regelmatige, korte intervallen controleren.
- Maaikop: de maaikop vervangen, wanneer de slijtagemarkeringen (1) zichtbaar worden,  **A**. Niet gebruiken.

Slijtstrip niet op een versleten maaikop monteren.

- Slijtstrip: de slijtstrip vervangen, wanneer de slijtagemarkeringen (1) zichtbaar worden,  **B**. Niet gebruiken.

Om de levensduur te verhogen, de messen en de maairaden voor het gebruik tussen 12 en 24 uur in een bak met water laten liggen.

HANDLEIDING OPBERGEN!

ВАЖНЫЕ ИНСТРУКЦИИ ПО ТЕХНИКЕ БЕЗОПАСНОСТИ

Использовать только вместе с мотокосами и кусторезами STIHL. Проверить в руководстве по эксплуатации мотокосы или кустореза возможность использования косильной головки.

STIHL рекомендует использовать оригинальные запчасти и принадлежности STIHL.

⚠ ПРЕДУПРЕЖДЕНИЕ



Прочтите все указания по безопасности в руководстве по эксплуатации мотококосы или кустореза и следовать им. Ненадлежащее применение может стать причиной тяжелых и смертельных травм!



Отбрасываемые предметы могут стать причиной тяжелых травм.

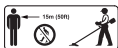

Работать только с правильно установленной защитой мотококосы или кустореза и косильной головки. Соблюдать минимальное расстояние 15 м от окружающих.



Чтобы уменьшить опасность тяжелых травм глаз, носить плотно прилегающие и ударопрочные защитные очки согласно стандарту ANSI Z87 "+" (США), EN 166 (Европа)

или другим действующим в стране применения нормам.

- Чтобы уменьшить опасность повреждения слуха, пользоваться наушниками.
- Поврежденная или изношенная косильная головка при высоких скоростях может сломаться и стать причиной тяжелых или смертельных травм. До и после работы, а также регулярно через короткие интервалы проверять состояние мотококосы или кустореза, косильной головки и затянутые болты.
- Косильная головка: заменить косильную головку после того, как станут видны метки износа (1), **A**. Использование запрещается. Не устанавливать защиту от износа на изношенную косильную головку.
- Защита от износа: заменить защиту от износа после того, как станут видны метки износа (1), **B**. Использование запрещается.

Для увеличения срока службы ножей и косильных струн рекомендуется перед применением положить их в емкость с водой на период от 12 до 24 часов.

ХРАНИТЬ РУКОВОДСТВО ПО ЭКСПЛУАТАЦИИ!

SVARĪGI DROŠĪBAS NORĀDĪJUMI

Izmantojiet kopā tikai ar STIHL motorizkaptīm un krūmgriežiem. Motorizkaps vai krūmgrieža lietošanas instrukcijā pārbaudiet, vai pļaušanas galvu atļauts izmantot.

STIHL iesaka izmantot oriģinālās STIHL rezerves daļas un piederumus.

⚠ BRĪDINĀJUMS



Izlasiet un ievērojiet visus motorizkaps un krūmgrieža lietošanas instrukcijā minētos drošības norādījumus. Nepareiza lietošana var radīt smagas vai nāvējošas traumas.



Aizsviesti priekšmeti var radīt smagas traumas. Strādājiet tikai ar pareizi uzstādītu motorizkaps vai krūmgrieža un pļaušanas galvas aizsargu. Ievērojiet vismaz 15 m distanci līdz apkārt esošajiem cilvēkiem.

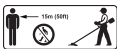

Lai samazinātu smagu acu traumu risku, nēsājiet piegulošas un izturīgas aizsargbrilles, kas atbilst standartam ANSI Z87 "+" (ASV), EN 166 (Eiropa) vai attiecīgajiem valstu standartiem.

- Lai samazinātu dzirdes orgānu bojājumu risku, lietojiet dzirdes aizsarglīdzekļus.
- Bojāta vai nodilusi pļaušanas galva lielā ātrumā var saplīst un radīs smagas vai nāvējošas traumas. Pirms un pēc darba, kā arī regulāri pārbaudiet motorizkaps vai krūmgrieža, pļaušanas galvas stāvokli un to, vai ir pievilktas skrūves.
- Pļaušanas galva: Neizmantojiet pļaušanas galvu, ja ir redzamas nodiluma atzīmes (1), **A.** Neizmantojiet. Neuzstādiet nodilstošo aizsargu uz nodilušas pļaušanas galvas.
- Nodilstošais aizsargs: Nomainiet nodilstošo aizsargu, ja ir redzamas nodiluma atzīmes (1), **B.** Neizmantojiet.

Lai pagarinātu lietošanas ilgumu, no 12 līdz 24 stundām pirms lietošanas ievietojiet griezējnažus un pļaušanas pavedienus ūdens tvertnē.

SAGLABĀJIET LIETOŠANAS INSTRUKCIJU!

ΣΗΜΑΝΤΙΚΕΣ ΟΔΗΓΙΕΣ ΑΣΦΑΛΕΙΑΣ

Επιτρέπεται να χρησιμοποιείται μόνο σε συνδυασμό με το χορτοκοπτικό και το κοπτικό μηχάνημα STIHL. Για να μάθετε αν επιτρέπεται η χρήση της κεφαλής κοπής στο δικό σας μηχάνημα, συμβουλευθείτε τις οδηγίες χρήσης του χορτοκοπτικού ή κοπτικού μηχανήματος.

Η STIHL συνιστά να χρησιμοποιείτε γνήσια ανταλλακτικά και παρελκόμενα της STIHL.

⚠ ΠΡΟΕΙΔΟ- ΠΟΙΗΣΗ



Διαβάστε και ακολουθείτε τις οδηγίες ασφαλείας που περιγράφονται στις οδηγίες χρήσης του χορτοκοπτικού ή του κοπτικού μηχανήματος. Σε περίπτωση ακατάλληλης χρήσης μπορεί να προκληθούν σοβαροί ή θανατηφόροι τραυματισμοί!

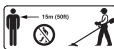



Αντικείμενα που εκσφενδονίζονται μπορούν να προκαλέσουν σοβαρούς τραυματισμούς. Χρησιμοποιείτε πάντα τον κατάλληλο, σωστά τοποθετημένο προφυλακτήρα για το χορτοκοπτικό ή κοπτικό μηχάνημα και την κεφαλή κοπής. Τηρείτε ελάχιστη απόσταση 15 μέτρων από άλλα άτομα.



Για να περιορίσετε τον κίνδυνο σοβαρού τραυματισμού των ματιών, να φοράτε εφαρμοστά και ανθεκτικά στην κρούση γυαλιά ασφαλείας σύμφωνα με το πρότυπο ANSI Z87 "+" (ΗΠΑ), EN 166 (Ευρώπη) ή άλλο πρότυπο που ισχύει στη χώρα σας.

- Να φοράτε ωτασπίδες, ώστε να μειώνεται η πιθανότητα να προκληθεί βλάβη της ακοής.
- Μια ελαττωματική ή φθαρμένη κεφαλή κοπής μπορεί να σπάσει σε υψηλές ταχύτητες, προκαλώντας σοβαρό ή ακόμα και θανατηφόρο τραυματισμό. Ελέγχετε την κατάσταση του χορτοκοπτικού ή κοπτικού μηχανήματος, της κεφαλής κοπής και των βιδών (σφίξιμο)

πριν και κατά την εργασία και σε τακτικά, μικρά διαστήματα.

- **Κεφαλή κοπής:** Αλλάζτε την κεφαλή όταν τα σημάδια φθοράς (1) είναι ορατά,  **A.** Μην τη χρησιμοποιείτε άλλο. Μην προσαρμόζετε τον προφυλακτήρα φθοράς σε φθαρμένη κεφαλή κοπής.
- **Προφυλακτήρας φθοράς:** Αλλάξτε τον προφυλακτήρα φθοράς αν τα σημάδια φθοράς (1) είναι ορατά,  **B.** Μην τον χρησιμοποιείτε άλλο.

Για να αυξήσετε τη διάρκεια χρήσης, τοποθετήστε τα μαχαίρια και τις μεσινέζες σε ένα δοχείο με νερό για 12 έως 24 ώρες πριν τη χρήση.

ΦΥΛΑΞΤΕ ΤΙΣ ΟΔΗΓΙΕΣ ΧΡΗΣΗΣ!

ÖNEMLİ İŞ GÜVENLİĞİ TALİMATLARI

Sadece STIHL motorlu tırpan ve ağır hizmet tipi tırpan ile birlikte kullanınız. Motorlu tırpan veya ağır hizmet tipi tırpanın kullanım kılavuzunda kesici başlığın birlikte kullanılmasına izin verilip verilmediğini kontrol edin.

STIHL, STIHL orijinal yedek ve aksesuar parçaları kullanmanızı tavsiye ediyor.

⚠ İKAZ





Motorlu tırpanın veya ağır hizmet tipi tırpanın kullanım kılavuzunda açıklanan tüm güvenlik uyarılarını okuyun ve riayet edin. Usulüne uygun olmayan kullanım keli, ağır yaralanmalı veya ölümlü sonuçlanabilecek iş kazalarına sebep olabilir!



Etrafa fırlatılan cisimler ağır yaralanmalara sebep olabilir. Sadece motorlu tırpan veya ağır hizmet tipi tırpan ve kesici başlığı için koruyucu doğru monte edildiğinde çalışın. Çevrede bulunan kişiler ile aranızda en az 15 m mesafe bırakarak çalışın.



Gözlerin ciddi derecede yaralanma tehlikesini önlemek için gözlere tam oturan ve ANSI Z87 "+" (ABD), EN 166 (Avrupa) veya ilgili ülkede geçerli standartlara uygun darbelere dayanıklı kırılmaz iş gözlüğü takın.

- İşitme hasarları tehlikesini azaltmak için kulaklık takın.
- Hasarlı veya aşınmış kesici başlığı, yüksek hızlarda kırılabilir ve ağır derecede veya ölümcül yaralanmalara yol açabilir. Çalışmalardan önce ve sonra ve düzenli kısa zaman aralıklarında motorlu tırpanın veya serbest kesicinin, kesici başlığının ve sıkılmış civataların durumunu kontrol edin.
- Kesici başlığı: Aşınma işaretleri (1) görüldüğünde kesici başlığı değiştirin,  **A. Kullanmayın.** Aşınma korumasını, aşınmış kesici başlığına takmayın.
- Aşınma koruması: Aşınma işaretleri (1) görüldüğünde aşınma korumasını değiştirin,  **B. Kullanmayın.**

Kullanım süresini uzatmak için bıçağı ve misinayı, kullanmadan önce 12 ila 24 arası bir süreliğine su dolu bir kapta bekletin.

KULLANMA TALİMATINI SAKLAYIN!

重要安全说明

只能与 STIHL 修边机搭配使用。请检查修边机手册以确认是否兼容。

STIHL 推荐用户使用 STIHL 原产替换件和附件。

警告



阅读并遵循您所用修边机的使用说明书中列出的所有安全预防措施。不当的使用可造成严重或致命人身伤害！



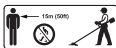

物体可能会从各个方向甩出或弹出。为了降低操作者受伤的风险，切勿在没有正确配置和安装防护罩的情况下操作修边机。与旁观者保持至少 15 m (50 ft.) 的距离。



为了降低眼睛受伤的风险，请务必佩达到耐冲击评级，且标明符合 ANSI Z87 “+”（适用于美国）、EN 166（适用于欧洲）或您所在国家/地区标准的护目镜或具有充分侧面保护功能的贴身保护眼镜。

- 为了降级听力受损的风险，请佩戴隔音器（耳塞或耳罩）。
- 龟裂、损坏或磨损的割草头可能会高速迸裂，并由此导致严重或致命人身伤害。为了降低因破裂部件导致受伤的风险，在开始工作之前，检查修边机和割草头的状况，并拧紧螺钉，此后还应以较短的时间间隔定期进行检查。

- 割草头：如果割草头上有清晰可见的磨损痕迹 (1)，请立即更换割草头， A。请勿使用。切勿将耐磨板附着到已磨损的割草头上。
- 耐磨板：如果耐磨板上有清晰可见的磨损痕迹 (1)，请立即更换耐磨板， B。请勿使用。

为了延长割草绳的使用寿命，在使用之前，请将它们浸泡在清水中 12 至 24 小时。

请保存这些说明！

WAŻNE INFORMACJE DOT. BEZPIECZEŃ- STWA

Stosować wyłącznie w połączeniu z kosami spalinowymi STIHL. Sprawdzić w instrukcji obsługi kosi, czy można w niej stosować daną głowicę koszącą.

Firma STIHL zaleca używanie oryginalnych części zamiennych i akcesoriów STIHL.

OSTRZEŻENIE



Przeczytać i przestrzegać wszystkich wskazówek bezpieczeństwa podanych

w instrukcji obsługi kosi. Niewłaściwe użytkowanie może doprowadzić do poważnych lub śmiertelnych obrażeń ciała!





Odrzucane przedmioty mogą doprowadzić do poważnych obrażeń ciała. Pracować wyłącznie z założoną prawidłowo osłoną kosi i głowicy koszącej. Zachować wymaganą odległość od innych osób wynoszącą 15 m.



Aby zmniejszyć niebezpieczeństwo poważnych obrażeń oczu, nosić ściśle przylegające okulary ochronne zgodne z normą ANSI Z87 "+" (USA), EN 166 (Europa) lub inną stosowną normą krajową.

- Aby zmniejszyć niebezpieczeństwo uszkodzenia słuchu, nosić sprzęt ochrony słuchu.
- Uszkodzona lub zużyta głowica kosząca przy wysokich prędkościach może pęknąć, powodując ciężkie lub śmiertelne obrażenia. Przed rozpoczęciem pracy, po zakończeniu pracy oraz w regularnych krótkich odstępach

czasu kontrolować stan kosi i głowicy koszącej oraz dokręcenie śrub.

- Wymienić głowicę koszącą, jeśli są widoczne znaczniki zużycia (1),  **A**. Nie używać. Osłony chroniącej przed zużyciem nie montować na zużytej głowicy koszącej.
- Wymienić osłonę chroniącą przed zużyciem, jeśli są widoczne znaczniki zużycia (1),  **B**. Nie używać.

Aby wydłużyć okres użytkowania, noże i żyłki tnące włożyć przed użyciem na 12–24 godz. do pojemnika z wodą.

ZACHOWAĆ INSTRUKCJĘ OBSŁUGI!

TÄHTSAD OHUTUSKORRALDUSED

Kasutage ainult koos STIHLi mootorvikatite ja võsaloikuritega. Kontrollige mootorvikati või võsaloikuri kasutusjuhendist, kas niitmispead tohib kasutada.

STIHL soovitat kasutada STIHLi originaalvaruosi ja -tarvikuid.

HOIATUS



Lugege ja järgige kõiki mootorvikati või võsaloiki-

kuri kasutusjuhendis esitatud ohutusjuhiseid. Asjatundmatu kasutamine võib põhjustada raskeid või surmavaid vigastusi!



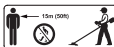

Eemalepaisatavad esemed võivad raskeid vigastusi põhjustada. Töötage ainult mootorvikatile või võsaloikurile õigesti paigaldatud kaitsmega ja niitmispiega. Hoidke ümberseivate isikute suhtes minimaalset vahekaugust 15 m.



Kasutage raskete silmavigastuste ohu vähendamiseks normile ANSI Z87 "+" (USA), EN 166 (Euroopa) või vastavale riigispetsiifilisele normile vastavaid liibuvaid ja löögikindlaid kaitseprille.

- Kandke kuulmiskahjustuste vähendamiseks kuulmekaitset.
- Kahjustatud või kulunud niitmispesa võib suurtel kiirustel puruneda ja raskeid või surmavaid vigastusi põhjustada. Kontrollige mootorvikati või võsaloikuri, niitmispesa ja kinni pingutatud poldite seisundit enne ning pärast tööd ja regulaarselt lühikeste intervallide tagant.

- Niitmispea: Ärge kasutage niitmispead, kui kulumismärgistused (1) muutuvad nähtavaks,  **A.** Ärge kasutage. Ärge paigaldage kulumiskaitset kulunud niitmispeale.
- Kulumiskaitse: Asendage kulumiskaitse, kui kulumismärgistused (1) muutuvad nähtavaks,  **B.** Ärge kasutage.

Pange kasutuskestuse pikendamiseks noad ja niitmisjõhvid enne kasutamist 12 kuni 24 tunniks veega anumasse.

HOIDKE KASUTUSJUHENDIT ALAL!

SVARBŪS SAUGUMO NURODYMAI

Nauditi tik kartu su STIHL motorinēmis žoliapjovēmis ir krūmapjovēmis. Motorinēs žoliapjovēs arba krūmapjovēs naudojimo instrukcijoje patikrinti, ar pjovimo galvutę galima naudoti.

STIHL rekomenduoja naudoti STIHL atsargines dalis ir priedus.

ISPEJIMAS



Perskaityti visus saugos nurodymus motorinēs

žoliapjovēs ir krūmapjovēs naudojimo instrukcijoje ir jų laikytis. Netinkamai naudojant galima sunkiai arba mirtinai susižaloti!



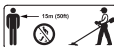

Pakelti ir nuskriejantys daiktai gali sunkiai sužaloti. Dirbti tik su tinkamai sumontuotu motorinēs žoliapjovēs arba krūmapjovēs ir pjovimo galvutės apsaugu. Išlaikyti mažiausiai 15 m atstumą iki aplinkinių žmonių.



Kad sumažētų pavojus sunkiai susižaloti akis, užsidēti priglundusius ir smūgiams atsparius apsauginius akinius, atitinkančius ANSI Z87 „+“ (JAV), EN 166 (Europos) arba atitinkamą šalies standartą.

- Kad sumažētų pavojus pažeisti klausą, naudoti klausos apsaugos priemonę.
- Dideliu greičiu besisukanti apgadinta arba nusidėvėjusi pjovimo galvutė gali lūžti ir sunkiai arba mirtinai sužaloti. Prieš darbą, po jo ir reguliariais trumpais intervalais tikrinti motorinēs žoliapjovēs arba krūmapjovēs, pjovimo galvutės būklę bei varžtų priveržimo tvirtumą.

- Pjovimo galvutė: pakeisti pjovimo galvutę, jei matomos nusidėvėjimo žymės (1),  **A.** Nenaudoti. Netvirtinti ant nusidėvėjusios pjovimo galvutės apsaugo nuo nusidėvėjimo.
- Apsaugas nuo nusidėvėjimo: apsauga nuo nusidėvėjimo pakeisti tada, kai bus matomos nusidėvėjimo žymės (1),  **B.** Nenaudoti.

Norint pailginti naudojimo trukmę, prieš naudojant peilius ir pjovimo valą 12–24 val. palaikyti inde su vandeniu.

IŠSAUGOTI NAUDOJIMO INSTRUKCIJĄ!

ВАЖНИ УКАЗАНИЯ ЗА БЕЗОПАСНА РАБОТА С ХРАСТОРЕЗА

Da se izpolzva samo s motornite kosacki i xrastorezite na STIHL. V rьkovodството за употреба на моторната косачка или на хростореза проверете дали главата за косене може да бьде izpolzvana.

Фирма STIHL препорьчва се izpolzvat оригинални резервни части и принадлежности на STIHL.

⚠ ПРЕДУПРЕЖДЕНИЕ



Прочетете и следвайте всички указания за безопасност в ръководството за употреба на моторната косачка или хростореза. Неправилното и нецелесьобразно приложение може да доведе до тежки или дори смьртоносни наранявания!





Отхвьрчашите предмети, изхвьрлени с ускорение от машината, могат да причинят тежки наранявания. Работете само с правилно монтирана защита на моторната косачка или хростореза и главата за косене. Спазвайте разстояние от най-малко 15 m спрямо стоящите наоколо лица.





За да се намали опасността от тежки наранявания на очите, носете плътно прилягащи и удароустойчиви предпазни очила, отговарящи на стандарта ANSI Z87 "+" (USA), EN 166 (Европа) или на съответния специфичен за страната стандарт.

- За да се избегне опасността от увреждане на слуха, носете антифони.
- Повредена или износена глава за косене може да се счупи при високи скорости и да причини сериозни наранявания или смърт. Проверявайте състоянието на моторната косачка или на хрестореза, на главата за косене и затегнатите винтове преди и след работа и на редовни кратки интервали.
- Глава за косене: Сменете главата за косене, когато маркировките за износване (1) станат видими,  **A**. Не използвайте. Не монтирайте предпазителя за защита срещу износване на износена глава за косене.
- Предпазител за защита срещу износване: Сменете предпазителя за защита срещу износване, когато маркировките за износване (1) станат видими,  **B**. Не използвайте.

За да увеличите експлоатационния живот, преди работа поставете нишките за косене в съд с вода за интервал между 12 и 24 часа.

СЪХРАНЯВАЙТЕ РЪКОВОДСТВОТО ЗА УПОТРЕБА!

INSTRUCȚIUNI IMPORTANTE PENTRU SIGURANȚĂ

Se utilizează numai împreună cu moto-coase și utilaje de forfecare STIHL. Verificați în instrucțiunile de utilizare a moto-coasei sau a utilajului de forfecare dacă poate fi utilizat capul cositor.

STIHL recomandă folosirea pieselor de schimb și a accesoriilor originale STIHL.

AVERTISMENT



Citiți și respectați toate indicațiile de siguranță din Instrucțiunile de utilizare a motocoasei sau a utilajului de forfecare. Utilizarea necorespunzătoare poate cauza leziuni grave, sau chiar mortale!



Corpurile solide proiectate cu forță în jur pot cauza leziuni grave. Lucrați

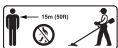



numai dacă este montată corect protecția pentru motocoasă, utilajul de forfecare și capul cositor. Păstrați distanța minimă de 15 m față de persoanele din jur.



Pentru reducerea riscului de leziuni grave ale ochilor, purtați ochelari de protecție, care se așează strâns și rezistă la impact conform normei ANSI Z87 "+" (SUA), EN 166 (Europa) sau normei specifice valabile pe plan local.

- Purtați cască de protecție auditivă pentru a reduce pericolul de vătămare a auzului.
- Un cap cositor deteriorat sau uzat se poate rupe la viteze mari și poate cauza accidentări grave sau mortale. Înainte și după lucru, și la intervale regulate scurte verificați starea motocoasei, a utilajului de forfecare, a capului cositor și a șuruburilor strânse.
- Capul cositor: Înlocuiți capul cositor dacă devin vizibile marcasele de uzură

(1),  **A.** Nu folosiți. Nu montați protecția contra uzurii pe un cap cositor uzat.

- Protecția contra uzurii: Înlocuiți protecția contra uzurii dacă devin vizibile marcasele de uzură (1),  **B.** Nu folosiți.

Pentru creșterea duratei de viață, cuțitele și firul pentru cosit iarba se țin într-un recipient cu apă între 12 și 24 de ore înainte de utilizare.

PĂSTRAȚI INSTRUCȚIUNILE DE UTILIZARE!

VAŽNE SIGURNOSNE NAPOMENE

Upotreba samo sa motornim kosama i trimerima STIHL. U uputstvu za upotrebu motorne kose ili trimera proverite da li glava za košenje sme da se koristi.

STIHL preporučuje korišćenje originalnih rezervnih delova i pribora STIHL.

⚠ UPOZORENJE



Pročitajte i sledite sve sigurnosne napomene u uputstvu za upotrebu motorne kose ili trimera. Nestručna upotreba može izazvati teške ili smrtonosne povrede!



Odbačeni predmeti mogu izazvati teške povrede. Radite samo s ispravno montiranim oklopom za motornu kosu ili za trimer i s glavom za košenje. Držite rastojanje od najmanje 15 m u odnosu na prisutne osebe.

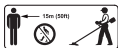

Da biste smanjili opasnost od teških povreda očiju, nosite priprijetne i na udarce otporne zaštitne naočare prema standardu ANSI Z87 "+" (USA), EN 166 (Evropa) ili prema standardu specifičnom za konkretnu zemlju.

- Da biste smanjili opasnost od oštećenja sluha, nosite opremu za zaštitu sluha.
- Oštećena ili istrošena glava za košenje može da se slomi pri visokoj brzini i da izazove teške ili smrtonosne povrede.

Stanje motorne kose ili slobodnog sekača, glave za košenje i zategnutih zavrtnja kontrolišite pre i posle rada, kao i u redovnim kratkim intervalima.

- Glava za košenje: Glavu za košenje zamenite kada oznake za istrošenost (1) na štitniku od habanja postanu vidljive, **A**. Nemojte je koristiti. Štitnik od habanja ne montirajte na pohabanu glavu za košenje.
- Štitnik od habanja: Zamenite štitnik od habanja (1) odmah kada oznake za nošenje postanu vidljive, **B**. Nemojte je koristiti.

Radi produženja radnog veka, noževe i niti za košenje pre upotrebe držite u posudi sa vodom između 12 i 24 sata.

**SACUVAJTE UPUTSTVO ZA UPO-
TREBU!**

POMEMBNA VAR- NOSTNA NAVODILA

Uporabljajte samo z motorne kose in obrezovalnika STIHL. V navodilih za uporabo motorne kose ali obrezovalnika preverite, če se sme kosilna glava uporabljati.

STIHL priporoča uporabo originalnih nadomestnih delov in dodatnega pribora STIHL.

⚠ OPOZORILO



Preberite in upoštevajte vse varnostne napotke v navodilih za uporabo motorne kose ali obrezovalnika. Nepravilna uporaba lahko povzroči hude poškodbe ali poškodbe s smrtnim izidom!



Zaradi stran letečih predmetov obstaja nevarnost povzročitve hudih poškodb. Delajte samo s pravilno nameščeno zaščito za motorno koso ali obrezovalnik in kosilno glavo. Upoštevajte najmanjšo razdaljo 15 m do oseb v okolici.

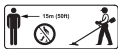

Da bi zmanjšali nevarnost hudih poškodb oči, je treba nositi tesno prilagajajoča se in na udarce odporna zaščitna očala v skladu s standardom ANSI Z87 "+" (ZDA), EN 166 (Evropa) ali kon-

kretnim standardom, ki velja v posamezni državi.

- Da bi zmanjšali nevarnost poškodbe sluha, nosite zaščito sluha.
- Poškodovana ali obrabljena kosilna glava se lahko pri visoki hitrosti zlomi in povzroči hude poškodbe ali poškodbe s smrtnim izidom. Stanje motorne kose ali obrezovalnika, kosilne glave in privitih vijakov preverjajte pred in po delu ter v rednih kratkih časovnih razmakih.
- Glavo za košnjo: Kosilne glave ne uporabljajte, če so vidne oznake za obrabljenost (1), **A**. Ne uporabljajte. Zaščito pred obrabo ne nameščajte na obrabljeno kosilno glavo.
- Zaščito pred obrabo: Zaščito pred obrabo zamenjajte, če so vidne oznake za obrabljenost (1), **A**. Ne uporabljajte.

Da bi podaljšali čas uporabe, položite nože in kosilne nitke pred uporabo za 12 do 24 ur v posodo z vodo.

NAVODILA ZA UPORABO SHRANITE!

**ВАЖНИ БЕЗБЕДНОСНИ
УПАТСТВА**

Користење само со моторни коси и слободни секачи STIHL. Во упатството за употреба на моторната коса или на слободниот секач проверете дали смее да се користи глава за косење.

STIHL препорачува да се користат оригинални резервни делови и прибор STIHL.



ПРЕДУПРЕДУВАЊЕ



Прочитајте ги и запазете ги сите безбедносни упатства во упатството за употреба на моторната коса или на слободниот секач. Несоодветното користење може да предизвика тешки или смртоносни повреди!



Отфрлените предмети може да предизвикаат тешки повреди.

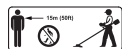



Работете само со вграден штитник за моторна коса или за

слободен секач и глава за косење. Запазете го минималното растојание од 15 m до присутните лица.



За да се намали опасноста од тешки повреди на очите, носете припиени заштитни очила отпорни на удари, според нормата ANSI Z87 "+" (САД), EN 166 (Европа) или според норма специфична за конкретната земја.

- За да се намали опасноста од оштетувања на слухот, носете заштита за слухот.
- Оштетена или истрошена глава за косење може да се скрши при голема брзина и да предизвика тешки или смртоносни повреди. Проверувајте ја состојбата на моторната коса или на слободниот секач, на главата за косење и затегнатите завртки пред и по работата, како и во редовни куси интервали.
- Глава за косењ: Не користете ја главата за косење кога ќе станат видливи ознаките за истрошеност (1),  **A**. Не користете го. Штитникот од абење не монтирајте го на истрошена глава за косење.

- Штитникот од абење: Штитникот од абење заменете го кога ќе станат видливи ознаките за истрошеност (1),  B. Не користете го.

За да се продолжи работниот век, пред употребата држете ги ножевите и конците за косење потопени во сад со вода помеѓу 12 и 24 часа.

**СОЧУВАЈТЕ ГО УПАТСТВОТО ЗА
УПОТРЕБА!**

