

Πίνακας περιεχομένων

Σύστημα Multi	2
Σχετικά με τις οδηγίες χρήσης	2
Για την ασφάλειά σας	3
Χρήση	9
Επιτρεπόμενοι κινητήρες Multi	11
Τοποθέτηση εργαλείου Multi	12
Εκκίνηση / σβήσιμο του κινητήρα	13
Περιορισμός φθοράς και αποφυγή ζημιών	14
Κύρια μέρη του μηχανήματος	16
Τεχνικά χαρακτηριστικά	17
Οδηγίες επισκευής	17
Δήλωση πιστότητας ΕΚ του κατασκευαστή	17
Πιστοποιητικό ποιότητας	18

BA_SE_131_002_33_05.fm

Τυπώθηκε σε χαρτί λευκασμένο χωρίς χλώριο.
Οι τυπογραφικές μελάνες περιέχουν φυτικά έλαια, το χαρτί είναι ανακυκλώσιμο.

© ANDREAS STIHL AG & Co. KG, 2005
0458 484 3321, 1.00.2, F5, PM, Printed in USA

STIHL®

BF-MM, BK-MM

Αγαπητέ πελάτη,

Σας ευχαριστούμε θερμά για την απόφασή σας να αγοράσετε ένα προϊόν ποιότητας του οίκου STIHL.

Το προϊόν αυτό έχει κατασκευαστεί με σύγχρονες μεθόδους κατασκευής και υπό εκτενή μέτρα διασφάλισης ποιότητας.

Έχουμε καταβάλλει κάθε δυνατή προσπάθεια για να μείνετε ευχαριστημένοι με το εργαλείο αυτό και να το δουλέψετε χωρίς προβλήματα.

Εάν έχετε απορίες σχετικά με το προϊόν παρακαλούμε να απευθυνθείτε στον αντιπρόσωπο από τον οποίο το αγοράσατε.

Δικός σας,



Hans Peter Stihl

CE

Σύστημα Multi

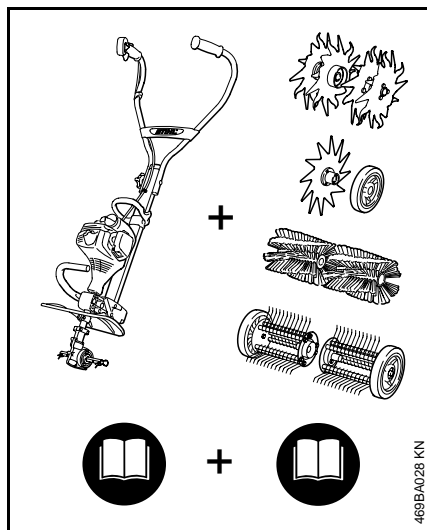

Με το σύστημα STIHL Multi μπορείτε να συνδυάσετε διάφορους κινητήρες Multi και εργαλεία Multi, σχηματίζοντας μια σειρά από μηχανήματα. Σ' αυτές τις οδηγίες χρήσης, ως «μηχάνημα» νοείται η λειτουργική μονάδα που σχηματίζεται από τον κινητήρα Multi **μαζί με** το εργαλείο Multi.

Επομένως, οι οδηγίες χρήσης για το μηχάνημα περιλαμβάνουν τόσο το εγχειρίδιο του κινητήρα Multi όσο και του εργαλείου Multi.

Πριν από την πρώτη χρήση, **διαβάστε με προσοχή και τα δύο εγχειρίδια χειρισμού** και φυλάξτε τα για μελλοντική χρήση.

Σχετικά με τις οδηγίες χρήσης

Σύμβολα

Όλα τα σύμβολα που υπάρχουν πάνω στο μηχάνημα επεξηγούνται σ' αυτές τις οδηγίες χρήσης.

Οι περιγραφές του τρόπου χειρισμού συνοδεύονται από εικόνες.

Διάκριση παραγράφων

Οι περιγραφόμενες οδηγίες χειρισμού επισημαίνονται με διάφορους τρόπους:

- Οδηγία χειρισμού που δεν έχει άμεση σχέση με την εικόνα

Οδηγία χειρισμού που έχει άμεση σχέση με την εικόνα πάνω ή δίπλα στο κείμενο, με παραπομπή στους αριθμούς.

Παράδειγμα:

Ξεβιδώστε τις

1 = βίδες

Αφαιρέστε τη

2 = σκανδάλη κ.λπ....

Εκτός από περιγραφές του χειρισμού, οι οδηγίες χρήσης αυτές μπορεί να περιέχουν επίσης παραγράφους με διάφορες πρόσθετες πληροφορίες. Οι παράγραφοι αυτές επισημαίνονται με τα σύμβολα που περιγράφονται στη συνέχεια:

 Προειδοποίηση για κίνδυνο ατυχήματος, τραυματισμού και σοβαρών υλικών ζημιών.

 Προειδοποίηση για πιθανή ζημιά του μηχανήματος ή των εξαρτημάτων του.

 Σημείωση που δεν είναι απολύτως απαραίτητη για τον χειρισμό του μηχανήματος, αλλά μπορεί να βοηθήσει στην καλύτερη κατανόηση και χρήση του.

 Σημείωση που αφορά την προστασία του περιβάλλοντος.

Για την ασφάλειά σας

* Βασικός εξοπλισμός

Οι παρούσες οδηγίες χρήσης ισχύουν για περισσότερα από ένα μοντέλα με διαφορετικό βασικό εξοπλισμό. Εξαρτήματα που δεν υπάρχουν σε όλα τα μοντέλα και οδηγίες που σχετίζονται με αυτά, επισημαίνονται με έναν αστερίσκο *. Εξαρτήματα που επισημαίνονται με **, τα οποία δεν περιλαμβάνονται στον βασικό εξοπλισμό του δικού σας μηχανήματος, διατίθενται ως πρόσθετος εξοπλισμός από τον αντιπρόσωπο της STIHL.

Τεχνική ανάπτυξη

Η STIHL εργάζεται συνεχώς για την περαιτέρω βελτίωση των μηχανημάτων και συσκευών της. Για τον λόγο αυτό, διατηρούμε το δικαίωμα αλλαγών στον σχεδιασμό, στην εφαρμοζόμενη τεχνολογία και στον εξοπλισμό των μηχανημάτων σας.

Τα στοιχεία και οι εικόνες που υπάρχουν στις οδηγίες χρήσης δεν δεσμεύουν τον κατασκευαστή.



Κατά την εργασία με το σκαπτικό μηχανήμα πρέπει να λαμβάνονται ειδικά μέτρα ασφαλείας, επειδή η εργασία γίνεται πολύ πιο γρήγορα απ' ό,τι με

ένα σκαλιστήρι χειρός και τα σκαπτικά μαχαίρια περιστρέφονται με μεγάλη ταχύτητα.



Πριν να θέσετε το μηχανήμα σε λειτουργία για πρώτη φορά, **διαβάστε** με προσοχή **και τα δύο** εγχειρίδια (του κινητήρα Multi **και** του εργαλείου Multi) και φυλάξτε τα για μελλοντική χρήση.

Η μη τήρηση των οδηγιών χρήσης μπορεί να οδηγήσει σε θανατηφόρο ατύχημα.

Τηρείτε τους κανονισμούς πρόληψης ατυχημάτων των επαγγελματικών και εργατικών σωματείων.

Αν δεν έχετε εργαστεί ξανά με μηχανήμα αυτού του είδους, ζητήστε από τον πωλητή ή έναν ειδικό να σας εξηγήσει τον ασφαλή χειρισμό του μηχανήματος. Εναλλακτικά, λάβετε μέρος σε ειδικά μαθήματα.

Δίνετε ή δανείτε το μηχανήμα μόνο σε άτομα που είναι απόλυτα εξοικειωμένα με το συγκεκριμένο μοντέλο και τον χειρισμό του – και δίνετε πάντα μαζί τις οδηγίες χρήσης του κινητήρα Multi **και** του εργαλείου Multi.

Το μηχανήμα δεν επιτρέπεται να χρησιμοποιείται από ανηλίκους. Εξαιρούνται νεαροί άνω των 16 ετών, οι οποίοι εκπαιδεύονται υπό επίβλεψη.

Κρατάτε σε απόσταση θεατές, παιδιά και ζώα.

Ο χρήστης φέρει ευθύνη για ατυχήματα ή ζημιές που προκαλούνται σε τρίτους ή στις περιουσίες τους.

Προκειμένου να εργαστείτε με το μηχανήμα, πρέπει να είστε καλά στην υγεία, ξεκούραστος και σε καλή φυσική κατάσταση.

Απαγορεύεται η χρήση του μηχανήματος μετά από λήψη αλκοόλ, ναρκωτικών ή φαρμάκων που μειώνουν την ικανότητα αντίδρασης.

Το μηχανήμα αυτό πρέπει να χρησιμοποιείται μόνο για τη βαθιά κατεργασία και την αυλάκωση καλλιεργημένου, σκληρού ή χαλαρού εδάφους, για ξεχορτάριασμα κ.λπ. Δεν επιτρέπεται να χρησιμοποιηθεί για άλλους σκοπούς – **Κίνδυνος ατυχήματος!**

Χρησιμοποιείτε μόνο μαχαίρια που έχουν εγκριθεί από τη STIHL.

Δεν επιτρέπεται η χρήση άλλων σκαπτικών μαχαιριών ή προσαρμοζόμενων εργαλείων – **Κίνδυνος ατυχήματος!**

Μην κάνετε **επεμβάσεις** στο μηχάνημα — μπορεί να θεθεί σε κίνδυνο η ασφάλειά σας. Η STIHL δεν αναλαμβάνει καμία ευθύνη για τραυματισμούς ή υλικές ζημιές που οφείλονται σε επεμβάσεις στο μηχάνημα ή σε χρήση εξαρτημάτων που δεν έχουν εγκριθεί από τη STIHL.

Ενδυμασία και εξοπλισμός

Να φοράτε κατάλληλη ενδυμασία και εξοπλισμό.



Τα **ρούχα** που φοράτε πρέπει να είναι κατάλληλα για την εργασία και δεν πρέπει να σας εμποδίζουν. Να φοράτε εφαρμοστά ρούχα — Φόρμα, όχι ποδιά εργασίας!

Μη φοράτε χαλαρά ρούχα που μπορεί να μπλεχτούν σε κλαδιά ή θάμνους. Επίσης, μη φοράτε μαντήλι, γραβάτα ή κοσμήματα.



Αν έχετε μακριά μαλλιά, δέστε και καλύψτε τα με κατάλληλο τρόπο (με μαντήλι, σκούφο, κράνος κ.λπ.).



Να φοράτε **υποδήματα ασφαλείας** — με ανάγλυφο, αντιολισθητικό πέλμα και ατσάλινο μασκαρέτο.



Να φοράτε κατάλληλη **ασπίδα προσώπου** και οπωσδήποτε **γυαλιά ασφαλείας** — Κίνδυνος από αντικείμενα που εκσφενδονίζονται μακριά από το μηχάνημα.

Προσοχή! Μια ασπίδα προσώπου μόνο δεν εξασφαλίζει επαρκή προστασία των ματιών.

Να φοράτε «ατομικό εξοπλισμό» για την **προστασία της ακοής** — π.χ. ωτοασπίδες.



Να φοράτε **γερά γάντια** — κατά προτίμηση από δέρμα.

Η STIHL διαθέτει μια πλούσια γκάμα από μέσα ατομικής προστασίας.

Μεταφορά του μηχανήματος

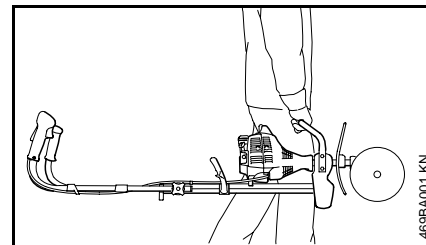

Πάντα με σβηστό κινητήρα. Για να μεταφέρετε το μηχάνημα, κρατήστε το από τη λαβή μεταφοράς.

- με τα σκαπτικά μαχαίρια προς τα εμπρός
- με τη ζεστή εξάτμιση μακριά από το σώμα σας
- Ο ρυθμιστής βάθους, αν υπάρχει, πρέπει να είναι διπλωμένος.

Όταν δεν χρησιμοποιείτε το μηχάνημα, να το τοποθετείτε με τέτοιο τρόπο ώστε να μη δημιουργεί κινδύνους.

Βλέπε επίσης την παράγραφο «Μεταφορά μηχανήματος» στις οδηγίες χρήσης του κινητήρα Multi.

Πριν από την εκκίνηση

Ελέγξτε την ασφαλή κατάσταση του μηχανήματος. Συμβουλευθείτε τα αντίστοιχα κεφάλαια των οδηγιών χρήσης:

Ελέγξτε και ενδεχομένως διορθώστε τη θέση της κεφαλής – **Κίνδυνος τραυματισμού** από λάθος φορά περιστροφής του εργαλείου Multi!

Βλέπε κεφάλαιο «Τοποθέτηση εργαλείου Multi».

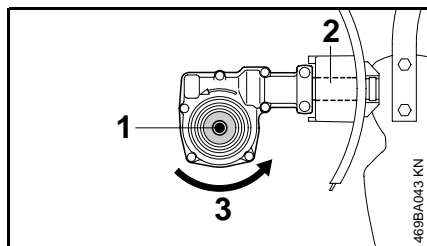

Σωστή θέση της κεφαλής:

○

- 1 = άξονας βρίσκεται κάτω από τον
- 2 = σωλήνα
- 3 = Φορά περιστροφής του εργαλείου Multi

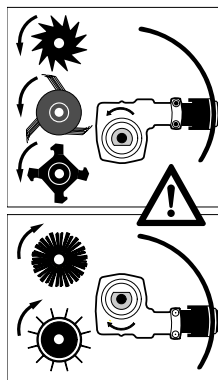

Για μεταλλικά εργαλεία, τοποθετήστε την κεφαλή με τέτοιο τρόπο ώστε ο άξονας να βρίσκεται κάτω από τον σωλήνα.

- Τα σκαπτικά μαχαίρια πρέπει να είναι σε άψογη κατάσταση (να είναι καθαρά, να περιστρέφονται ανεμπόδια και να μην έχουν παραμορφωθεί), σωστά τοποθετημένα και καλά στερεωμένα
- Μην κάνετε επεμβάσεις στα χειριστήρια και στα συστήματα ασφαλείας!
- Οι χειρολαβές πρέπει να είναι καθαρές και στεγνές – για να χειριστείτε το μηχάνημα με ασφάλεια

- Ξεδιπλώστε τη λαβή ποδηλάτου και σφίξτε τη με το κουμπί. Βλέπε κεφάλαιο «Ρύθμιση λαβής ποδηλάτου» στις οδηγίες χρήσης του κινητήρα Multi.

Βλέπε επίσης την παράγραφο «Πριν την εκκίνηση» στις οδηγίες χρήσης του κινητήρα Multi.

Εκκίνηση κινητήρα

Ξεκινήστε τον κινητήρα σε επίπεδο έδαφος. Πάρτε σταθερή και ασφαλή στάση. Διπλώστε τον ρυθμιστή βάθους, αν υπάρχει. Κρατήστε το μηχάνημα σταθερά στα χέρια. Τα σκαπτικά μαχαίρια δεν επιτρέπεται να ακουμπούν σε αντικείμενα ή στο έδαφος – **Κίνδυνος ζημιάς!**

Ο χειρισμός του μηχανήματος γίνεται από ένα μόνο άτομο. Μην αφήνετε άλλα άτομα μέσα σε ακτίνα 5 μέτρων, ακόμη και κατά την εκκίνηση –



Κίνδυνος τραυματισμού από επαφή με τα σκαπτικά μαχαίρια.

Αν ξεκινήσετε τον κινητήρα στη θέση «Start», τότε τα σκαπτικά μαχαίρια θα

αρχίσουν να περιστρέφονται αμέσως μετά την εκκίνηση του κινητήρα. Κατά την εκκίνηση να είστε δίπλα στο μηχάνημα, ποτέ στο μπροστινό μέρος όπου είναι τα σκαπτικά μαχαίρια.

Ελέγξτε τη λειτουργία στο ρελαντί. Τα μαχαίρια δεν επιτρέπεται να περιστρέφονται στο ρελαντί (όταν αφήνετε τη σκανδάλη γκαζιού).

Βλέπε επίσης την παράγραφο «Εκκίνηση κινητήρα» στις οδηγίες χρήσης του κινητήρα Multi.

Πριν από κάθε εκκίνηση και εργασία, ελέγχετε τη λειτουργία του μηχανήματος και βεβαιωθείτε ότι το μηχάνημα είναι σε καλή κατάσταση και ασφαλές. Πριν από την έναρξη της εργασίας, ελέγχετε πάντα τα προστατευτικά εξαρτήματα (π.χ. προφυλακτήρα) για ζημιές και φθορά.

Αλλάξτε τυχόν ελαττωματικά εξαρτήματα. Μην χρησιμοποιείτε το μηχάνημα αν υπάρχουν ζημιές στον προφυλακτήρα. Ελαττωματικά μαχαίρια πρέπει να αντικατασταθούν αμέσως, έστω αν υπάρχουν μόνο ελάχιστες τριχοειδείς ρωγμές.

Κράτημα και χειρισμός του μηχανήματος

Κρατάτε το μηχάνημα **και με τα δύο χέρια** από τις λαβές.

Για σταθερή καθοδήγηση του μηχανήματος, πιάστε τη λαβή χειρισμού και τη χειρολαβή γερά με τους αντίχειρες.

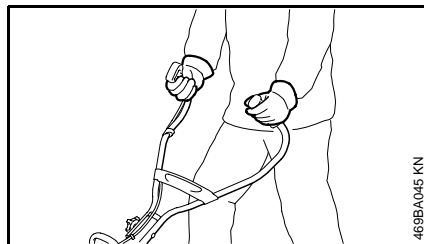

Κρατήστε τη λαβή χειρισμού με το δεξιό χέρι και το χερούλι της σωληνωτής λαβής με το αριστερό.

Κατά την εργασία

Όταν αφήνετε τη σκανδάλη γκαζιού, τα μαχαίρια συνεχίζουν να κινούνται για λίγο, ως αποτέλεσμα της ορμής του συστήματος κίνησης.

Να εργάζεστε ήρεμα και με περίσκεψη — μόνο με καλές συνθήκες ορατότητας και φωτισμού. Μη θέσετε τρίτους σε κίνδυνο.

Φροντίζετε πάντα για σταθερή και ασφαλή στάση του σώματός σας — **Κίνδυνος ολίσθησης:**

- σε ολισθηρό έδαφος, με υγρασία, χιόνι, παγωσιά
- σε πρηνή, σε ανώμαλο έδαφος κ.λπ.

Να προωθείτε το μηχάνημα με ρυθμό βαδίσματος.

Ειδική προσοχή χρειάζεται, όταν ο χειριστής τραβά το μηχάνημα προς την πλευρά του — **Κίνδυνος ατυχήματος** από το περιστρεφόμενο εργαλείο.

Προσέχετε για εμπόδια: Πρέμνα, ρίζες — **Κίνδυνος να σκοντάψετε!**

Μην εργάζεστε με γκάζι εκκίνησης (τσοκ)! Σ' αυτή τη θέση της σκανδάλης γκαζιού, δεν ρυθμίζονται οι στροφές του κινητήρα.

Μη δουλεύετε ποτέ χωρίς τον καπάλληλο προφυλακτήρα — **Κίνδυνος τραυματισμού** από επαφή με τα μαχαίρια.



Δεν επιτρέπεται να βρίσκονται άλλα άτομα μέσα σε ακτίνα 5 m — Κίνδυνος τραυματισμού από επαφή με τα μαχαίρια.

Ελέγχετε το έδαφος: Στερεά αντικείμενα (πέτρες, κομμάτια μετάλλου κ.λπ.) μπορούν να προκαλέσουν ζημιά στα σκαπτικά μαχαίρια.

Ειδική προσοχή χρειάζεται κατά την αναστροφή του μηχανήματος, ειδικά σε κεκλιμένο έδαφος.

Μην εργάζεστε σε απότομες πλαγιές — **Κίνδυνος τραυματισμού** λόγω απώλειας του ελέγχου του μηχανήματος.



Κρατήστε τα χέρια και τα πόδια σας σε ασφαλή απόσταση από τα σκαπτικά μαχαίρια. Μην αγγίξετε τα σκαπτικά μαχαίρια όσο περιστρέφονται — **Κίνδυνος τραυματισμού!**

Κατά την εργασία, να μένετε πάντα πίσω από τον προφυλακτήρα ή δίπλα στο μηχανήμα — ποτέ στο μπροστινό μέρος όπου βρίσκονται τα σκαπτικά μαχαίρια.

Βεβαιωθείτε ότι ο κινητήρας λειτουργεί σωστά στο **ρελαντί**. Το εργαλείο δεν πρέπει να περιστρέφεται όταν αφήνετε τη σκανδάλη γκαζιού.

Ελέγχετε και ενδεχομένως διορθώνετε τακτικά τη ρύθμιση του ρελαντί — βλέπε τις οδηγίες χρήσης του κινητήρα Multi. Αν τα εργαλεία εξακολουθούν να περιστρέφονται στο ρελαντί, δώστε το μηχανήμα σε εξουσιοδοτημένο αντιπρόσωπο STIHL για επισκευή.



Προσοχή!

Σε καμία περίπτωση δεν επιτρέπεται να εργάζεστε κοντά σε ηλεκτρικά καλώδια ή αγωγούς που βρίσκονται μόλις πάνω ή κάτω από την

επιφάνεια του εδάφους— **Κίνδυνος ηλεκτροπληξίας!**

Αν ο καλλιεργητής εδάφους έρθει σε επαφή ή καταστρέψει ηλεκτρικά καλώδια ή αγωγούς, μπορεί να προκληθούν θανατηφόροι τραυματισμοί.

Καταβάλλετε μεγάλη προσοχή όταν εργάζεστε κοντά σε φράχτες, τοίχους, βράχους, ρίζες, δέντρα ή σε έδαφος με πυκνή βλάστηση — **Κίνδυνος ατυχήματος!**

Καθαρίζετε τα σκαπτικά μαχαίρια και τον προφυλακτήρα τακτικά κατά τη διάρκεια της εργασίας, με σταματημένο κινητήρα. Απομακρύνετε γρασίδι, ζιζάνια και κολλημένα χώματα (σβώλους!) κ.λπ.

Πρώτα, σβήστε οπωσδήποτε τον κινητήρα και φορέστε γάντια.

Ελέγχετε το εργαλείο τακτικά, σε μικρά διαστήματα και όποτε αντιλαμβάνεστε αλλαγές στη λειτουργία του μηχανήματος:

- Σβήστε το μηχανήμα και κρατήστε το σταθερά
- Ελέγξτε τη στερέωση και την κατάσταση του εξαρτήματος, προσέξτε για ρωγμές
- Αν τα σκαπτικά μαχαίρια έχουν ζημιά, αλλάξτε τα αμέσως — έστω αν υπάρχουν μόνο ελάχιστες τριχοειδείς ρωγμές

Σκαπτικά μαχαίρια που έχουν ζημιά ή ρωγμές, δεν επιτρέπεται να ξαναχρησιμοποιηθούν ή να επισκευαστούν (π.χ. με συγκόλληση ή ευθυγράμμιση). Κάθε αλλαγή του σχήματός τους προκαλεί πρόβλημα ζυγοστάθμισης.

Πριν από τον έλεγχο ή την αλλαγή των εργαλείων, σβήστε τον κινητήρα και αποσυνδέστε το κάλυμμα του μπουζί — **Κίνδυνος τραυματισμού** από κατὰ λάθος εκκίνηση του κινητήρα.

Μετά από κάθε εργασία, να καθαρίζετε το μηχάνημα από ακαθαρσίες, χώματα και υπολείμματα φυτών. Σβήστε τον κινητήρα και φορέστε γάντια — **Κίνδυνος τραυματισμού!**

Μη χρησιμοποιείτε καθαριστικά προϊόντα που διαλύουν τα λίπη.

Βλέπε επίσης την παράγραφο «Κατὰ την εργασία» στις οδηγίες χρήσης του κινητήρα Multi.

Όταν δεν χρησιμοποιείτε το μηχάνημα, να το τοποθετείτε με τέτοιο τρόπο ώστε να μη δημιουργεί κινδύνους.

Αποφυγή γενικών κινδύνων

Όταν φοράτε εξαρτήματα για την προστασία της ακοής, χρειάζεται τεταμένη προσοχή και πρέπει να έχετε το νου σας για πιθανούς κινδύνους, επειδή είναι εκ των πραγμάτων μειωμένη η ικανότητά σας να αντιλαμβάνεστε προειδοποιητικούς ήχους (φωνές, συναγερμούς κ.λπ.).

Αποφεύγετε την επαφή των μαχαιριών με ξένα αντικείμενα: Πέτρες, καρφιά κ.λπ. μπορούν να προκαλέσουν ζημιά στα μαχαιρία!

Εργάζεστε πάντα σε απόσταση ακοής από άλλα άτομα, που μπορούν να σας παράσχουν βοήθεια σε περίπτωση ανάγκης.

Συντήρηση και επισκευές

Ο χρήστης επιτρέπεται να πραγματοποιεί μόνο τις εργασίες συντήρησης και επισκευής που περιγράφονται στις οδηγίες χρήσης των εργαλείων BF-MM, BK-MM και του κινητήρα Multi. Όλες οι άλλες επισκευές πρέπει να γίνονται από εξουσιοδοτημένο αντιπρόσωπο της STIHL.

Για συντήρηση και επισκευές, χρησιμοποιείτε μόνο γνήσια ανταλλακτικά STIHL. Η χρήση ανταλλακτικών από άλλους κατασκευαστές μπορεί να προκαλέσει ζημιές στο μηχάνημα και τραυματισμούς σε άτομα.

Δεν επιτρέπεται να γίνει καμία απολύτως επέμβαση στο μηχάνημα. Οποιαδήποτε επέμβαση στο μηχάνημα μπορεί να θέσει σε κίνδυνο την ασφάλειά σας.

- Να σβήνετε τον κινητήρα:
- πριν από κάθε εργασία συντήρησης ή επισκευής
- πριν το καθάρισμα των μαχαιριών
- για την τοποθέτηση και αφαίρεση των σκαπτικών μαχαιριών
- για να επιδιορθώσετε ανωμαλίες λειτουργίας

Χρήση

Οι επιφάνειες των μαχαριών, μετά από σχολαστικό καθάρισμα, πρέπει να ψεκάζονται με υγρό αντιδιαβρωτικής προστασίας.

Φυλάξτε το μηχάνημα όπως περιγράφεται στις οδηγίες χρήσης του κινητήρα Multi – βλέπε κεφάλαιο «Φύλαξη μηχανήματος».



Γενικά

- Ξεδιπλώστε τη λαβή ποδηλάτου

Σκαπτικά μαχαίρια

Εργαλεία Multi με σκαπτικά μαχαίρια υπάρχουν σε 2 τύπους:

Φρέζα
Σβολοθρυμματιστής

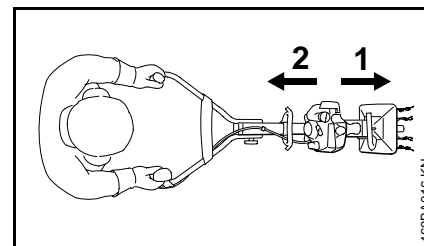

Με τον κινητήρα Multi με σκαπτικά μαχαίρια μπορείτε να εργαστείτε

- 1** = προς τα εμπρός ή
- 2** = προς τα πίσω

Το ποιος τρόπος κίνησης και ποιος τύπος σκαπτικών μαχαριών δίνουν τα καλύτερα αποτελέσματα, εξαρτάται από τον χώρο εργασίας και τις συνθήκες χρήσης. Ως βασικός κανόνας ισχύει:

Επεξεργασία συμπαγούς εδάφους

- Με τη φρέζα
- Με εναλλαγή της κατεύθυνσης προς τα εμπρός και προς τα πίσω

Επεξεργασία χαλαρού εδάφους

- Με τον σβολοθρυμματιστή
- Με ομοιόμορφη κίνηση προς τα εμπρός ή προς τα πίσω

Τα σκαπτικά μαχαίρια επιτρέπεται να χρησιμοποιούνται μόνο σε μία θέση κάθε φορά. Τα βέλη πάνω στα μαχαίρια δείχνουν την υποχρεωτική κατεύθυνση περιστροφής, βλέπε «Τοποθέτηση εργαλείου Multi».

Φρέζα

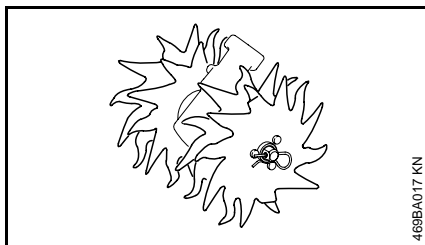

Η φρέζα είναι κατάλληλη ειδικά για την επεξεργασία και το χαλάρωμα σκληρών, συμπυκνωμένων εδαφών.

Σβολοθρυμματιστής

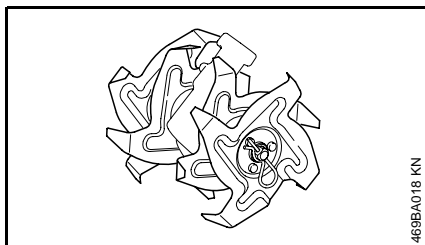

Ο σβολοθρυμματιστής είναι κατάλληλος ειδικά για τη βαθιά επεξεργασία καλλιεργημένων, μη συμπυκνωμένων εδαφών.

Παραδείγματα χρήσης

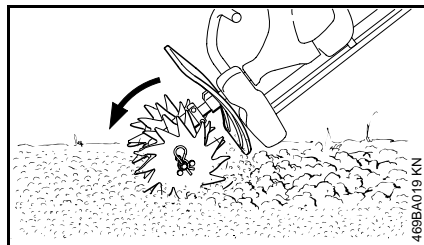

● Θρυμμάτισμα σκληρής επιφάνειας

Για το θρυμμάτισμα σκληρών, συμπυκνωμένων εδαφών (π.χ. περσινός λαχανόκηπος ή παρτέρι), χρειάζονται ορισμένες προκαταρκτικές εργασίες. Για τον σκοπό αυτό, απομακρύνετε από την επιφάνεια του εδάφους τα ζιζάνια και τυχόν υπολείμματα φυτών, καθώς και σκληρά αντικείμενα όπως πέτρες, μπουκάλια, κομμάτια ξύλου κ.λπ.

Κρατήστε το μηχάνημα γερά με τα δύο χέρια και κατεργαστείτε το έδαφος, σε μικρά κομμάτια, μέχρι το επιθυμητό βάθος. Κινήστε το μηχάνημα εναλλάξ προς τα εμπρός και προς τα πίσω.

Κατά το τελευταίο πέρασμα, κρατήστε το μηχάνημα με τέτοιο τρόπο, ώστε να μη μείνουν μόνιμες πατημασιές. Στη συνέχεια, ισώστε ολόκληρη την κατεργασμένη έκταση με μια τσουγκράνα.

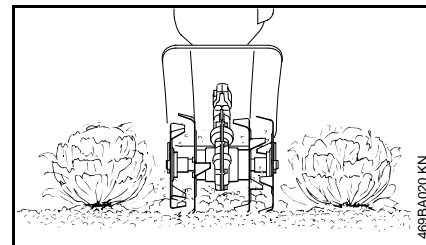

● Χαλάρωμα καλλιεργημένων εδαφών

Σε φυτεμένο έδαφος, χαλαρώστε μόνο επιφανειακά το χώμα γύρω από τα φυτά. Μια πολύ βαθιά κατεργασία μπορεί να καταστρέψει τις ρίζες των φυτών που διαθέτουν επιφανειακό ριζικό σύστημα.

Για να αποφύγετε πιθανές ζημιές στο μηχάνημα και σε δέντρα, χειριστείτε το μηχάνημα με τέτοιο τρόπο ώστε να μην έρχεται σε επαφή με ρίζες δέντρων.

● Διαμόρφωση αυλακιών

Τραβήξτε το μηχάνημα αργά προς τα πίσω. Αν χρειαστεί, επαναλάβετε τη διαδικασία αυτή μέχρι τα αυλάκια να αποκτήσουν το επιθυμητό βάθος.

Επιτρεπόμενοι κινητήρες Multi

Χρησιμοποιείτε τα εργαλεία μόνο σε κινητήρες Multi ή άλλα μηχανήματα που έχουν ρητώς εγκριθεί από τη STIHL για προσαρμογή των εργαλείων.

Αυτό το εργαλείο Multi επιτρέπεται να χρησιμοποιείται μόνο στον κινητήρα STIHL MM 55.

● Προσθήκη λιπασμάτων και βελτιωτικών στο έδαφος

Το μηχανήμα μπορεί να χρησιμοποιηθεί για την προσθήκη στο έδαφος φυτοχώματος, κομπόστ, φύλλων ή άλλων οργανικών υλικών, καθώς και λιπασμάτων.

Ως προετοιμασία, απομακρύνετε πρώτα όλες τις παλιές ρίζες, μεγάλα υπολείμματα φυτών και σκληρά αντικείμενα (πέτρες κ.λπ.). Διασκορπίστε τα βελτιωτικά στο έδαφος, κατανέμοντάς τα ομοιόμορφα.

Κατά την κατεργασία του εδάφους, κινήστε το μηχανήμα εναλλάξ εμπρός-πίσω.

Μετά το τέλος της εργασίας, ισιώστε την κατεργασμένη έκταση με μια τσουγκράνα.

Καθάρισμα σκαπτικών μαχαιριών

Κατά την εργασία, διάφορα μέρη φυτών όπως π.χ. ρίζες μπορούν να τυλιχθούν πολύ σφιχτά γύρω ή ανάμεσα στα σκαπτικά μαχαίρια.

Για να καθαρίσετε τα σκαπτικά μαχαίρια:

- Φορέστε γάντια
- Τραβήξτε την περόνη ασφαλείας από τον άξονα
- Τραβήξτε τα σκαπτικά μαχαίρια από τον άξονα
- Αφαιρέστε τα υπολείμματα ριζών, φυτών και χώματος

Για την τοποθέτηση, βλέπε «Τοποθέτηση εργαλείου Multi».

Ρυθμιστής βάθους¹⁾

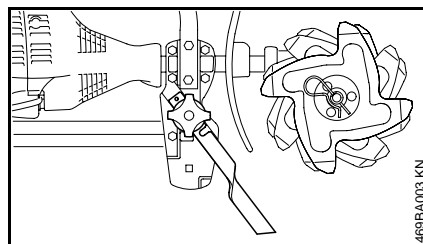

- Τοποθετήστε τον ρυθμιστή βάθους στη δεξιά πλευρά της φλάντζας, χρησιμοποιώντας τη βίδα και το κουμπί
- Ρυθμίστε τον ρυθμιστή βάθους στο επιθυμητό βάθος και σφίξτε τον
- 💡 Ο ρυθμιστής βάθους αυξάνει την άνεση χειρισμού και μειώνει τη δύναμη που απαιτείται για την προώθηση του μηχανήματος. Το εξάρτημα αυτό επιβραδύνει την κίνηση προς τα εμπρός και μειώνει τη δύναμη που χρειάζεται για το σταμάτημα του εργαλείου. Σε σκληρά εδάφη, ο ρυθμιστή βάθους κόβει τη λωρίδα χώματος ανάμεσα στα σκαπτικά μαχαίρια.

1) Πρόσθετο εξάρτημα

Τοποθέτηση εργαλείου Multi

Αφαίρεση υπάρχοντος εργαλείου Multi

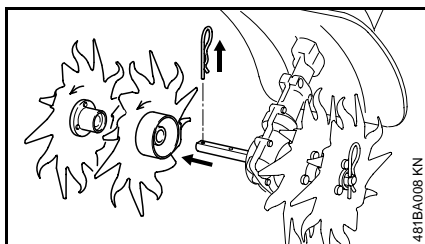

- Φορέστε γάντια – **Κίνδυνος τραυματισμού** από αιχμηρά ή μυτερά εργαλεία Multi ή/και από τη ζεστή επιφάνεια της κεφαλής
- Αφαιρέστε την περόνη ασφαλείας και τραβήξτε το υπάρχον εργαλείο Multi από τον άξονα
- Αν χρειάζεται, καθαρίστε την κεφαλή

Βλέπε επίσης «Τοποθέτηση εργαλείου Multi» στις οδηγίες του υπάρχοντος εργαλείου Multi.

Έλεγχος θέσης κεφαλής

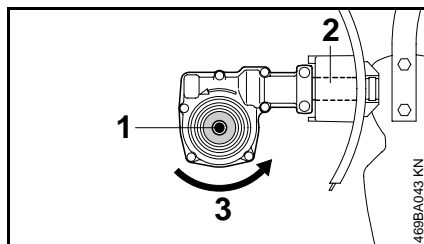

Ελέγξτε και ενδεχομένως διορθώστε τη θέση της κεφαλής – **Κίνδυνος τραυματισμού** από λάθος φορά περιστροφής του εργαλείου Multi!

-
- 1** = άξονας βρίσκεται κάτω από τον
- 2** = σωλήνα
- 3** = Φορά περιστροφής του εργαλείου Multi

Ρύθμιση θέσης κεφαλής (αν χρειάζεται)

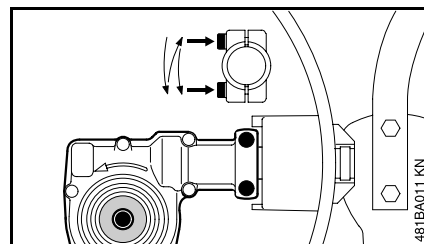

- Λύστε τις βίδες σύσφιξης της κεφαλής
- Στρέψτε την κεφαλή κατά 180°
- Ευθυγραμμίστε την κεφαλή
- Σφίξτε τις δύο βίδες σύσφιξης του συστήματος μετάδοσης όπως φαίνεται στην εικόνα:
 - Σφίξτε ελαφρά την πρώτη βίδα
 - Σφίξτε ελαφρά τη δεύτερη βίδα
 - Σφίξτε γερά την πρώτη βίδα
 - Σφίξτε γερά τη δεύτερη βίδα

Εκκίνηση / σβήσιμο του κινητήρα

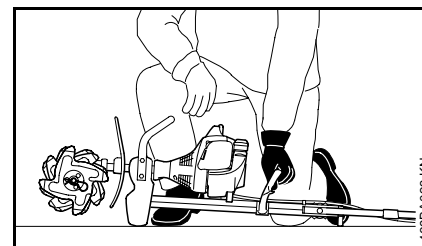

Εκκίνηση κινητήρα

- Ξεδιπλώστε τη λαβή ποδηλάτου
- Διπλώστε τους τροχούς, αν υπάρχουν
- Διπλώστε τον ρυθμιστή βάθους, αν υπάρχει
- Τοποθετήστε το μηχανήμα οριζόντια σε ένα ελεύθερο μέρος του εδάφους, στηρίζοντάς το πάνω στη φλάντζα του κινητήρα και στο στήριγμα του πλαισίου. Τα μαχαίρια δεν επιτρέπεται να έρχονται σε επαφή με το έδαφος ή με οποιοδήποτε αντικείμενο!
- Πάρτε ασφαλή στάση, όπως φαίνεται στην εικόνα. Να στέκεστε πάντα δίπλα στο μηχανήμα, ποτέ στο μπροστινό μέρος όπου βρίσκονται τα σκαπτικά μαχαίρια — **Κίνδυνος τραυματισμού** από το περιστρεφόμενο εργαλείο!
- Με το αριστερό σας χέρι, πιέστε το μηχανήμα **γερά** στο έδαφος, με το χέρι στην τοξωτή λαβή

Τοποθέτηση εργαλείου Multi

- Τακτοποιήστε τα σκαπτικά μαχαίρια με τη σειρά που θα τοποθετηθούν στον άξονα. Προσέξτε:
- 💡 Το αριστερό και δεξί σκαπτικό μαχαίρι είναι διαφορετικά μεταξύ τους. Τα βέλη στην κεφαλή του μηχανήματος και στα μαχαίρια δείχνουν τη φορά περιστροφής και πρέπει να είναι στραμμένα προς την ίδια κατεύθυνση.

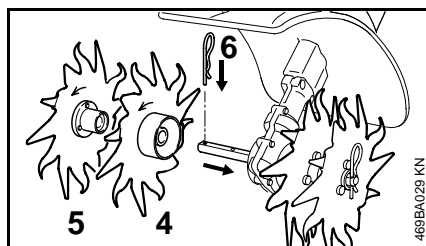

- Περάστε το
- 4** = εσωτερικό δεξί σκαπτικό μαχαίρι πάνω στον άξονα. Προσοχή στο βέλος που δείχνει τη φορά περιστροφής
- 💡 Το εσωτερικό σκαπτικό μαχαίρι έχει μεγαλύτερη πλήμνη από το εξωτερικό.
- Περάστε το
- 5** = εξωτερικό δεξί σκαπτικό μαχαίρι πάνω στον άξονα. Προσοχή στο βέλος που δείχνει τη φορά περιστροφής

- Περάστε την
- 6** = περόνη ασφαλείας μέσα στην οπή του άξονα —
Γυρίστε την περόνη έτσι, ώστε να ακουμπά πάνω στο σκαπτικό μαχαίρι
- Τοποθετήστε τα σκαπτικά μαχαίρια στην αριστερή πλευρά με τον ίδιο τρόπο

Περιορισμός φθοράς και αποφυγή ζημιών

 Μην πατάτε τη σωληνωτή λαβή ή το πλαίσιο με το πόδι σας και μη γονατίζετε πάνω σ' αυτά!

Η συνέχεια της διαδικασίας εκκίνησης περιγράφεται στις οδηγίες χρήσης του κινητήρα Multi.

Σβήσιμο του κινητήρα

- Σπρώξτε τον πολλαπλό διακόπτη προς την κατεύθυνση του βέλους (☞), μέχρι το σύμβολο **STOP – 0**

Για να αποφύγετε υπερβολική φθορά και ζημιές στο μηχανήμα, τηρείτε τις οδηγίες που αναφέρονται σ' αυτό το εγχειρίδιο και στο εγχειρίδιο του κινητήρα Multi.

Η χρήση, η συντήρηση και η αποθήκευση πρέπει να γίνονται με πιστή τήρηση των οδηγιών χρήσης.

Ο χρήστης φέρει την ευθύνη για κάθε ζημιά που οφείλεται σε μη τήρηση των οδηγιών ασφαλείας, χειρισμού ή συντήρησης. Αυτό ισχύει ειδικότερα για:

- Αλλαγές στο προϊόν που δεν έχουν εγκριθεί από τη STIHL
- Χρήση προσαρμοζόμενων εξαρτημάτων ή εργαλείων που δεν έχουν εγκριθεί από τη STIHL
- Αντικανονική χρήση του μηχανήματος
- Χρήση του μηχανήματος σε αθλητικές εκδηλώσεις ή αγώνες
- Έμμεσες ζημιές που προκαλούνται από συνεχιζόμενη χρήση του μηχανήματος με ελαττωματικά εξαρτήματα

Εργασίες συντήρησης

Οι εργασίες συντήρησης και καθαρισμού πρέπει να πραγματοποιούνται σε τακτά διαστήματα.

Σε περίπτωση που ο χρήστης δεν είναι σε θέση να εκτελεί μόνος του αυτές τις εργασίες συντήρησης, πρέπει να τις αναθέσει σε εξουσιοδοτημένο αντιπρόσωπο της STIHL.

Αν οι εργασίες αυτές δεν εκτελούνται έγκαιρα μπορεί να προκληθούν ζημιές, την ευθύνη για τις οποίες φέρει ο ίδιος ο χρήστης.

Σ' αυτές συγκαταλέγονται μεταξύ άλλων:

- Διάβρωση (σκουριά) ή άλλες έμμεσες ζημιές που οφείλονται σε ακατάλληλη αποθήκευση
- Άμεσες ή έμμεσες ζημιές λόγω χρήσης μη γνήσιων ανταλλακτικών STIHL
- Ζημιές από εργασίες συντήρησης ή επισκευής που δεν πραγματοποιήθηκαν από εξουσιοδοτημένο αντιπρόσωπο της STIHL

Εξαρτήματα που υπόκεινται σε φυσιολογική φθορά

Πολλά εξαρτήματα του μηχανήματος υπόκεινται σε φυσιολογική φθορά που παρουσιάζεται κατά την κανονική χρήση και πρέπει να αντικαθίστανται κατά διαστήματα, ανάλογα με το είδος και τη διάρκεια χρήσης. Σ' αυτά συγκαταλέγονται μεταξύ άλλων:

- Σκαπτικά μαχαίρια
- Εξαρτήματα στερέωσης μαχαιριών
- Προφυλακτήρας

Κύρια μέρη του μηχανήματος

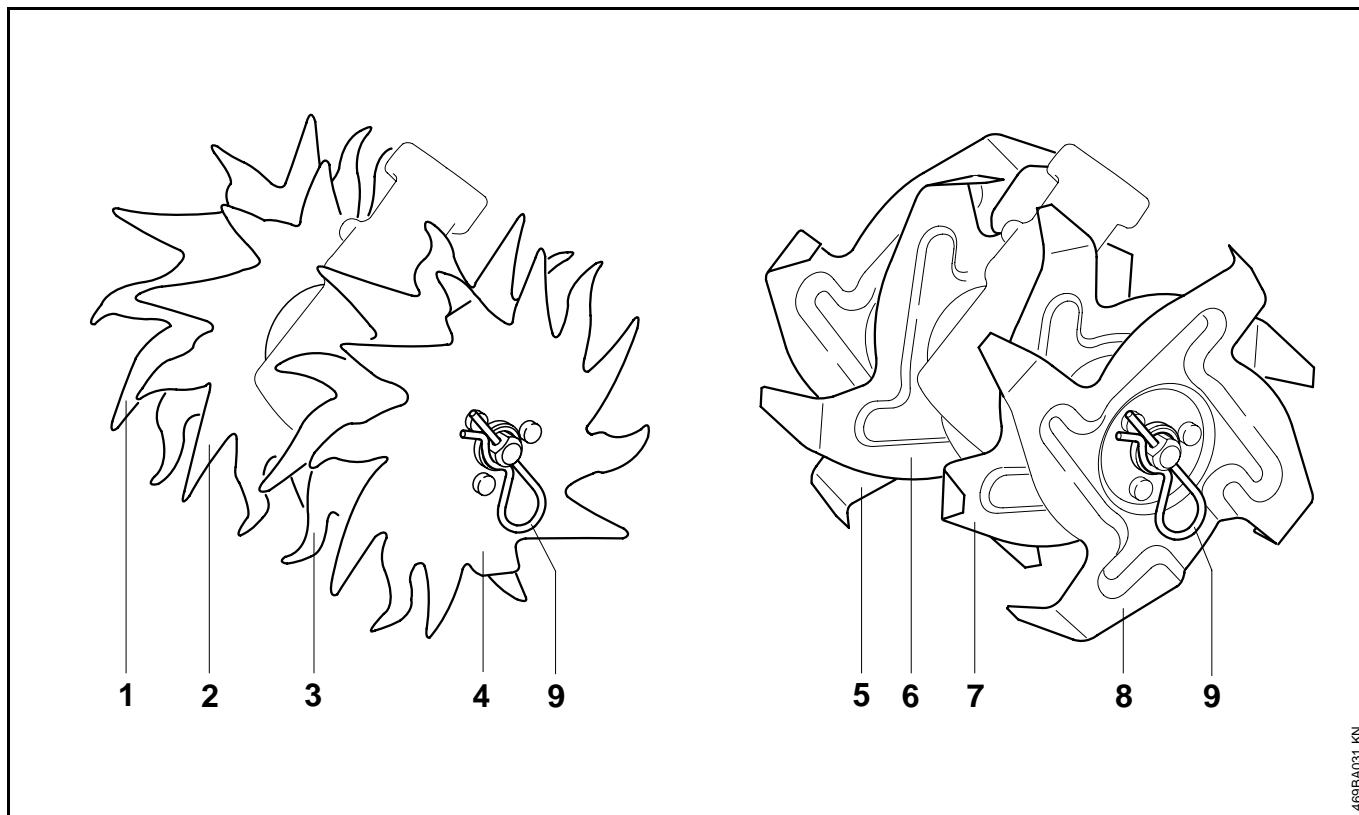

469BA031 KN

Φρέζα

- 1 = Εξωτερικό δεξιό σκαπτικό μαχαίρι
- 2 = Εσωτερικό δεξιό σκαπτικό μαχαίρι
- 3 = Εσωτερικό αριστερό σκαπτικό μαχαίρι
- 4 = Εσωτερικό δεξιό σκαπτικό μαχαίρι
- 9 = Περόνη ασφαλείας

Σβολοθρυμματιστής

- 5 = Εξωτερικό δεξιό σκαπτικό μαχαίρι
- 6 = Εσωτερικό δεξιό σκαπτικό μαχαίρι
- 7 = Εσωτερικό αριστερό σκαπτικό μαχαίρι
- 8 = Εσωτερικό δεξιό σκαπτικό μαχαίρι
- 9 = Περόνη ασφαλείας

Τεχνικά χαρακτηριστικά

Εργαλείο

Τέσσερα σκαπτικά μαχαίρια

Διάμετρος: 230 mm

Πλάτος εργασίας: 220 mm

Βάρος

Τέσσερα σκαπτικά μαχαίρια με πλήμνη

Φρέζα 2,0 kg

Σβολοθρυμματιστής 2,0 kg

Οδηγίες επισκευής

Ο χρήστης του μηχανήματος επιτρέπεται να εκτελεί μόνο τις εργασίες καθαρισμού και συντήρησης που περιγράφονται σ'αυτές τις οδηγίες χειρισμού. Όλες οι υπόλοιπες επισκευές επιτρέπεται να πραγματοποιηθούν μόνο από εξουσιοδοτημένο αντιπρόσωπο.

Η STIHL συνιστά να αναθέσετε τις εργασίες συντήρησης και επισκευές αποκλειστικά στους εξουσιοδοτημένους αντιπροσώπους της STIHL. Οι εξουσιοδοτημένοι αντιπρόσωποι της STIHL έχουν τη δυνατότητα να λάβουν μέρος σε τακτικά προγράμματα εκπαίδευσης και έχουν στη διάθεσή τους τις απαραίτητες τεχνικές πληροφορίες.

Για τις επισκευές επιτρέπεται να χρησιμοποιούνται μόνο ανταλλακτικά που έχουν εγκριθεί από τη STIHL για χρήση σ' αυτό το μηχάνημα, ή ανταλλακτικά του ίδιου τύπου από τεχνικής άποψης. Χρησιμοποιείτε μόνο ανταλλακτικά καλής ποιότητας. Διαφορετικά μπορεί να υπάρξει κίνδυνος για ατυχήματα ή ζημιές στο μηχάνημα.

Η STIHL συνιστά να χρησιμοποιήσετε μόνο γνήσια ανταλλακτικά STIHL.

Τα γνήσια ανταλλακτικά STIHL αναγνωρίζονται από τον αριθμό ανταλλακτικού της STIHL, από το λογότυπο **STIHL** και ενδεχομένως από το σήμα ανταλλακτικών STIHL . Σε μικρά ανταλλακτικά μπορεί να υπάρχει μόνο το σήμα.

Δήλωση πιστότητας ΕΚ του κατασκευαστή

Andreas Stihl AG & Co. KG
Badstr. 115
71336 Waiblingen

βεβαιώνει ότι το νέο μηχάνημα που περιγράφεται ως εξής

Είδος:	Εργαλείο Multi
Κατασκευαστής:	STIHL
Τύπος:	BF-MM, BK-MM
Αριθμός σειράς:	4106

ανταποκρίνεται στις προδιαγραφές κατ' εφαρμογή της οδηγίας 98/37/ΕΚ.

Το προϊόν έχει σχεδιαστεί και κατασκευαστεί σύμφωνα με τα ακόλουθα πρότυπα: EN ISO 12100, EN 709 (σε συνδυασμό με τον αναφερόμενο κινητήρα Multi MM 55)

Waiblingen, 03.01.2005

Andreas Stihl AG & Co. KG



Steinhauser
Επικεφαλής Τομέα Διαχείρισης Ομάδων
Προϊόντων / Τεχνική Υπηρεσία

Πιστοποιητικό ποιότητας



Όλα τα προϊόντα της STIHL ανταποκρίνονται στις πιο αυστηρές απαιτήσεις ποιότητας.

Με την πιστοποίηση από ανεξάρτητο οργανισμό παρέχεται στην κατασκευάστρια εταιρεία STIHL η βεβαίωση ότι όλα τα προϊόντα της, σε ό,τι αφορά τον σχεδιασμό, την ποιότητα των υλικών, την κατασκευή, τη συναρμολόγηση, την τεκμηρίωση και την εξυπηρέτηση πελατών, ικανοποιούν τις αυστηρές απαιτήσεις του διεθνούς προτύπου ISO 9001 σχετικά με τα συστήματα διασφάλισης ποιότητας.

