

STIHL RMA 235

STIHL



| | |
|------------------|---------------------------|
| 2 - 21 | Uputa za uporabu |
| 21 - 42 | Návod k použití |
| 42 - 62 | Használati utasítás |
| 62 - 83 | Návod na obsluhu |
| 83 - 103 | Lietošanas instrukcija |
| 103 - 125 | Қолдану нұсқаулығы |
| 125 - 145 | Kullanma talimatı |
| 145 - 164 | Kasutusjuhend |
| 164 - 183 | Eksploatavimo instrukcija |
| 183 - 204 | Instrucțiuni de utilizare |
| 204 - 224 | Uputstvo za upotrebu |
| 224 - 244 | Navodilo za uporabo |
| 244 - 265 | Istifade təlimatı |



Popis sadržaja

| | | |
|----|---|----|
| 1 | Predgovor..... | 2 |
| 2 | Informacije uz ovu uputu za uporabu..... | 2 |
| 3 | Pregled..... | 3 |
| 4 | Upute o sigurnosti u radu..... | 4 |
| 5 | Priprema kosilice za rad..... | 8 |
| 6 | Napuniti akumulator i LED diode..... | 9 |
| 7 | Sastavljanje kosilice..... | 9 |
| 8 | Umetnuti i izvaditi akumulator..... | 11 |
| 9 | Umetanje i izvlačenje sigurnosnog ključa..... | 11 |
| 10 | Uključivanje i isključivanje kosilice..... | 12 |
| 11 | Provjera kosilice i akumulatora..... | 12 |
| 12 | Rad kosilicom..... | 13 |
| 13 | Nakon rada..... | 14 |
| 14 | Transport..... | 14 |
| 15 | Pohranjivanje/skladištenje..... | 14 |
| 16 | Čistiti..... | 15 |
| 17 | Održavati..... | 15 |
| 18 | Popravljanje..... | 16 |
| 19 | Odkloniti smetnje/kvarove..... | 16 |
| 20 | Tehnički podaci..... | 18 |
| 21 | Pričuvni dijelovi i pribor..... | 18 |
| 22 | Zbrinjavanje..... | 18 |
| 23 | EU-izjava o sukladnosti..... | 18 |
| 24 | Adrese..... | 19 |
| 25 | Sigurnosno-tehničke napomene za kosilicu..... | 20 |

1 Predgovor

Cijenjeni kupci!

hvala vam što ste se odlučili za proizvod tvrtke STIHL. Mi razvijamo i proizvodimo svoje proizvode prema vrhunskim standardima kvalitete, u skladu s potrebama naših klijenata. Tako nastaju vrhunski pouzdani proizvodi prikladni i za najzahtjevnije radove.

STIHL znači i vrhunsku kvalitetu servisa. Naše ovlaštene trgovine jamče stručno savjetovanje i upute, kao i sveobuhvatnu tehničku pomoć.

STIHL se izričito zalaže za održiv i odgovoran odnos prema prirodi. Ove Upute za uporabu pomažu vam da svoje STIHL proizvode koristite sigurno i ekološki tijekom dužeg perioda.

Zahvaljujemo vam na povjerenju i želimo vam puno zadovoljstva pri radu s proizvodom STIHL.



Dr. Nikolas Stihl

VAŽNO! PRIJE UPOTREBE PROČITATI I POHRANITI.

2 Informacije uz ovu uputu za uporabu

2.1 Primjenjivi dokumenti

Ove su Upute za uporabu originalne upute proizvođača u smislu direktive EU-a 2006/42/EC.

Primjenjuju se lokalni sigurnosni propisi.

- ▶ Uz ove upute za uporabu s razumijevanjem pročitajte i pohranite sljedeće dokumente:
 - Sigurnosne napomene za akumulator STIHL AK
 - Upute za uporabu punjača STIHL AL 101, 300, 500
 - Sigurnosne informacije o STIHL akumulatorima i proizvodima s ugrađenim akumulatorom: www.stihl.com/safety-data-sheets

2.2 Označavanje upozornih uputa u tekstu

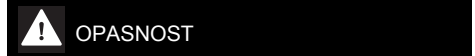

OPASNOST

- Uputa upućuje na opasnosti, koje mogu uzrokovati teške ozljede ili smrt.
 - ▶ Navedene mjere mogu spriječiti teške ozljede ili smrt.

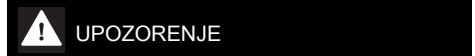

UPOZORENJE

- Uputa upućuje na opasnosti, koje **moгу** uzrokovati teške ozljede ili smrt.
 - ▶ Navedene mjere mogu spriječiti teške ozljede ili smrt.



UPUTA

- Uputa upućuje na opasnosti, koje mogu uzrokovati štete na stvarima.
 - ▶ Navedene mjere mogu spriječiti štete na stvarima.

2.3 Simboli u tekstu



Ovaj simbol upućuje na poglavlje u ovoj uputi za uporabu.

3 Pregled

3.1 Kosilica i akumulator

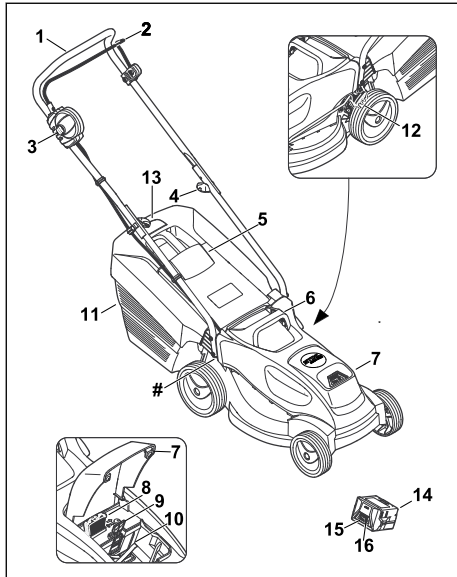

1 Upravljač

Upravljač služi za pridržavanje kosilice, upravljanje njome i njezin transport.

2 Drška za pokretanje

Drška za pokretanje zajedno sa zapornim gumbom uključuje i isključuje noževe.

3 Zaporni gumb

Zaporni gumb zajedno s drškom za pokretanje košnje uključuje i isključuje noževe.

4 Okretni gumb

Okretni gumb priteže gornji dio upravljača na donji dio upravljača i služi za preklapanje upravljača.

5 Zaklopka za izbacivanje

Zaklopka za izbacivanje zatvara kanal za izbacivanje.

6 Transportna drška

Transportna drška služi za transportiranje kosilice.

7 Zaklopka

Zaklopka pokriva akumulator i sigurnosni ključ.

8 Sigurnosni ključ

Sigurnosni ključ aktivira kosilicu.

9 Zaporna poluga

Zaporna poluga drži akumulator u otvoru za akumulator.

10 Otvor za akumulator

Akumulator se umeće u otvor za akumulator.

11 Košara za travu

Košara za travu prikuplja pokošenu travu.

12 Poluga

Poluga služi za namještanje visine reza.

13 Pokazivač razine napunjenosti

Pokazivač razine napunjenosti pokazuje napunjenost košare za travu.

14 Akumulator

Akumulator opskrbljuje kosilicu energijom.

15 Svjetleće diode

Svjetleće diode signaliziraju stanje punjenja akumulatora i smetnje.

16 Tipka

Tipka aktivira svjetleće diode na akumulatoru.

Natpisna pločica sa serijskim brojem stroja

3.2 Simboli

Simboli se mogu nalaziti na kosilici i akumulatoru i imaju sljedeće značenje:

 Ovaj simbol označava sigurnosni ključ.

 Ovaj simbol predstavlja prihvatnik za ključ.

 Ovaj simbol označava težinu kosilice.



 1 svjetleća dioda svijetli crveno. Akumulator je pretopao ili prehladan.

 4 svjetleće diode trepere crveno. U akumulatoru postoji smetnja.

 **L_{WA}** Zajamčena razina zvučne snage prema Direktivi 2000/14/EC u dB(A) radi usporedbe emisija zvuka proizvoda.

 Podatak pokraj ovog simbola označava količinu energije u akumulatoru prema specifikacijama proizvođača ćelija. Količina energije koja je na raspolaganju tijekom uporabe je manja.

 Nemojte odlagati proizvod u kućni otpad.



Uključite i isključite nož.

4 Upute o sigurnosti u radu

4.1 Simboli upozorenja

Simboli upozorenja na kosilici ili akumulatoru imaju sljedeće značenje:



Pridržavajte se sigurnosnih napomena i mjera navedenih u njima.



S razumijevanjem pročitajte i pohranite upute za uporabu.



Oprez zbog predmeta koje stroj zavilava - držite razmak i udaljite treće osobe.



Ne dodirujte nož dok se okreće.



Izvadite akumulator prilikom prekida rada, transporta, skladištenja, radova na održavanju i popravaka.



Zaštite kosilicu od kiše i vlage.



Izvadite sigurnosni ključ prilikom prekida rada, transporta, skladištenja, radova na održavanju i popravaka.



Održavajte sigurnosni razmak.



Zaštite akumulator od vrućine i vatre.



Zaštite akumulator od kiše i vlage i nemojte ga uranjati u tekućine.



Pridržavajte se dopuštenog temperaturnog raspona za akumulator.

4.2 Namjenska uporaba

Kosilica STIHL RMA 235 služi za košnju suhe trave.

Akumulator STIHL AK opskrbljuje kosilicu energijom.

⚠ UPOZORENJE

- Akumulatori koje tvrtka STIHL nije odobrila za ovu kosilicu mogu prouzročiti požare i eksplozije. Može doći do teških ozljeda ili smrti ljudi i materijalne štete.
 - ▶ Upotrebjavajte kosilicu s akumulatorom STIHL AK.
- Nenamjenska upotreba kosilice i akumulatora može dovesti do teških ozljeda ili smrti ljudi i materijalne štete.
 - ▶ Upotrebjavajte kosilicu i akumulator u skladu s ovim uputama za uporabu.

4.3 Zahtjevi prema korisniku

⚠ UPOZORENJE

- Neupućeni korisnici ne mogu prepoznati niti procijeniti opasnosti kosilice i akumulatora. Može doći do teških ozljeda ili smrti korisnika ili drugih osoba.
 - ▶ S razumijevanjem pročitajte i pohranite upute za uporabu.
- ▶ Ako se kosilica ili akumulator prosljeđuje drugoj osobi: Priložite upute za uporabu.
- ▶ Osigurajte da korisnik ispunjava sljedeće zahtjeve:
 - Korisnik je odmoran.
 - Korisnik je tjelesno, osjetilno i duševno sposoban rukovati kosilicom i akumulatorom i raditi njima. Ako je korisnik tjelesno, osjetilno ili duševno ograničeno sposoban za to, on smije raditi sa strojevima samo pod nadzorom ili prema uputama odgovorne osobe.
 - Korisnik može prepoznati i procijeniti opasnosti kosilice i akumulatora.
 - Korisnik je svjestan da je odgovoran za nezgode i štete.
 - Korisnik je punoljetan ili se pod nadzorom obučava za neko zanimanje u skladu s državnim propisima.
 - Ovlašteni trgovac tvrtke STIHL ili stručna osoba uputili su korisnika prije prvog rada kosilicom.
 - Korisnik nije pod utjecajem alkohola, lijekova ni droga.

- ▶ U slučaju nejasnoća: Obratite se ovlaštenom trgovcu tvrtke STIHL.

4.4 Odjeća i oprema

▲ UPOZORENJE

- - Tijekom rada može doći do zavrtavljanja predmeta uvis velikom brzinom. Korisnik se može ozlijediti.
 - ▶ Nosite dugačke hlače od otpornog materijala.
- Tijekom rada može doći do uzvrtavljanja prašine. Udahnuta prašina može narušiti zdravlje i prouzročiti alergijske reakcije.
 - ▶ U slučaju uzvrtavljanja prašine: nosite masku protiv prašine.
- Neprikladna odjeća može se zaplesti u drvo, grmlje i kosilicu. Korisnici se mogu teško ozlijediti ako ne nose prikladnu odjeću.
 - ▶ Nosite usko prijanjaću odjeću.
 - ▶ Skinite šalove i nakit.
- Tijekom čišćenja, radova na održavanju i transporta korisnik može doći u dodir s nožem. Korisnik se može ozlijediti.
 - ▶ Nosite radne rukavice od otpornog materijala.
- Korisnik se može okliznuti ako nosi neprikladnu obuću. Korisnik se može ozlijediti.
 - ▶ Nosite čvrstu, zatvorenu obuću s dobro prijanjajućim đonom.
- Tijekom oštrenja noža može doći do zavrtavljanja čestica materijala. Korisnik se može ozlijediti.
 - ▶ Nosite usko prijanjajuće zaštitne naočale. Prikladne zaštitne naočale ispitane su u skladu s normom EN 166 ili nacionalnim propisima te su dostupne u prodaji s odgovarajućom oznakom.
 - ▶ Nosite radne rukavice od otpornog materijala.

4.5 Područje rada i okolina

4.5.1 Kosilica

▲ UPOZORENJE

- Osobe koje ne sudjeluju u postupku, djeca i životinje ne mogu prepoznati niti procijeniti opasnosti kosilice i zavrtanih predmeta. Može doći do teških ozljeda osoba koje ne sudjeluju u postupku, djece i životinja te do materijalne štete.



- ▶ Udaljite osobe koje ne sudjeluju u postupku, djecu i životinje iz radnog područja.

- ▶ Održavajte razmak od predmeta.

- ▶ Ne ostavljajte kosilicu bez nadzora.
- ▶ Osigurajte da se djeca ne mogu igrati kosilicom.
- Kosilica nije vodootporna. Rad na kiši ili u vlažnoj okolini može dovesti do strujnog udara. Korisnik se može ozlijediti, a kosilica oštetiti.
 - ▶ Nemojte raditi po kiši ni u vlažnoj okolini.
 - ▶ Nemojte kositi mokru travu.
- Električne komponente kosilice mogu stvoriti iskre. Iskre mogu prouzročiti požare i eksplozije u vrlo zapaljivoj i eksplozivnoj okolini. Može doći do teških ozljeda ili smrti ljudi i materijalne štete.
 - ▶ Nemojte raditi u vrlo zapaljivoj ni eksplozivnoj okolini.

4.5.2 Akumulator

▲ UPOZORENJE

- Osobe koje ne sudjeluju u radu, djeca i životinje ne mogu prepoznati i procijeniti opasnosti akumulatora. Osobe koje ne sudjeluju u radu, djeca i životinje mogu se teško ozlijediti.
 - ▶ Osobe koje ne sudjeluju u radu, djecu i životinje držati na sigurnoj udaljenosti.
 - ▶ Akumulator ne ostavljati bez nadzora.
 - ▶ Osigurati da se djeca ne mogu igrati akumulatorom.
- Akumulator nije zaštićen od svih utjecaja okoline. Ako je akumulator izložen određenim utjecajima okoline, u akumulatoru može izbiti požar ili isti može eksplodirati. Može doći do teških ozljeda ili smrti te može nastati materijalna šteta.



- ▶ Akumulator zaštititi od vrućine i vatre.
- ▶ Akumulator ne bacati u vatru.



- ▶ Akumulator upotrebljavati i skladištiti u temperaturnom području između -10 °C i +50 °C.



- ▶ Akumulator zaštititi od kiše i vlage i ne uranjati ga u tekućine.

- ▶ Akumulator držati na udaljenosti od metalnih predmeta.
- ▶ Ne izlagati akumulator visokom tlaku.
- ▶ Ne izlagati akumulator mikrovalovima.
- ▶ Štititi akumulator od kemikalija i soli.

4.6 Sigurnosno ispravno stanje

4.6.1 Kosilica

Kosilica je u sigurnosno ispravnom stanju ako su ispunjeni sljedeći uvjeti:



- Kosilica nije oštećena.
- Kosilica je čista i suha.
- Upravljački elementi funkcioniraju i nema promjena na njima.
- Nož je pravilno montiran.
- Montiran je originalan pribor tvrtke STIHL namijenjen za ovu kosilicu.
- Pribor je pravilno montiran.

▲ UPOZORENJE

- Ako stroj nije u sigurnosno ispravnom stanju, komponente više ne mogu pravilno funkcionirati i može doći do deaktiviranja sigurnosnih naprava. Može doći do teških ozljeda ili smrti ljudi.
 - ▶ Radite kosilicom samo ako nije oštećena.
 - ▶ Ako je kosilica zaprljana ili mokra: očistite kosilicu i pričekajte da se osuši.
 - ▶ Nemojte vršiti izmjene na kosilici.
 - ▶ Ako upravljački elementi ne funkcioniraju: ne upotrebljavajte kosilicu.
 - ▶ Montirajte originalan pribor tvrtke STIHL namijenjen za ovu kosilicu.
 - ▶ Montirajte nož u skladu s ovim uputama za uporabu.
 - ▶ Montirajte pribor u skladu s ovim uputama za uporabu ili uputama za uporabu pribora.
 - ▶ Ne umećite predmete u otvore kosilice.
 - ▶ Kontakte prihvatnika za ključ nemojte povezivati niti kratko spajati s metalnim predmetima.
 - ▶ Zamijenite istrošene ili oštećene pločice s napomenama.
 - ▶ U slučaju nejasnoća: obratite se ovlaštenom trgovcu tvrtke STIHL.

4.6.2 Nož

Nož je u sigurnosno ispravnom stanju ako su ispunjeni sljedeći uvjeti:

- Nož i dogradni dijelovi nisu oštećeni.
- Nož nije izobličen.
- Nož je pravilno montiran.
- Nož je pravilno naoštren.
- Na nožu nema srha.
- Nož je pravilno uravnotežen.
- Debljina i širina noža nisu manji od minimalne debljine i širine,  20.2.
- Kut oštrenja u skladu je s propisanim,  20.2.

▲ UPOZORENJE

- Ako nož nije u sigurnosno ispravnom stanju, može doći do odvajanja i zavrtavljanja njegovih dijelova. Ljudi se mogu teško ozlijediti.
 - ▶ Radite samo neoštećenim nožem i neoštećenim dogradnim dijelovima.
 - ▶ Pravilno montirajte nož.
 - ▶ Pravilno naoštrite nož.
 - ▶ Ako je debljina ili širina noža manja od minimalne debljine/širine: zamijenite nož.
 - ▶ Ovlašteni trgovac tvrtke STIHL treba uravnotežiti nož.
 - ▶ U slučaju nejasnoća: obratite se ovlaštenom trgovcu tvrtke STIHL.

4.6.3 Akumulator

Akumulator je u sigurnom stanju sigurnom, ako su ispunjeni sljedeći uvjeti:

- Akumulator nije oštećen.
- Akumulator je čist i suh.
- Akumulator funkcionira i nije izmijenjen.

▲ UPOZORENJE

- U stanju koje nije sigurno akumulator ne može više sigurno raditi. Ljudi se mogu teško ozlijediti.
 - ▶ Radite samo neoštećenim nožem i funkcionalnim akumulatorom.
 - ▶ Nemojte puniti oštećen ili neispravan akumulator.
 - ▶ Ako je akumulator zaprljan ili mokar: očistite akumulator i pustite da se osuši.
 - ▶ Nemojte modificirati akumulator.
 - ▶ Ne umećite nikakve predmete u otvore akumulatora.
 - ▶ Nemojte povezivati i kratko spajati električne kontakte akumulatora s metalnim predmetima.
 - ▶ Nemojte otvarati akumulator.
 - ▶ Zamijenite istrošene ili oštećene pločice s napomenama.
- Iz oštećenog akumulatora može isticati tekućina. Ako tekućina dođe u kontakt s kožom ili očima, može doći do nadraživanja kože ili očiju.
 - ▶ Izbjegavajte kontakt s tekućinom.
 - ▶ Ako je došlo do kontakta s kožom: zahvaćene dijelove kože operite velikom količinom vode i sapunom.
 - ▶ Ako je došlo do kontakta s očima: oči ispirite velikom količinom vode najmanje 15 minuta i obratite se liječniku.
- Oštećen ili neispravan akumulator može neobičajeno mirisati, dimiti se ili goriti. Može doći

do teških ozljeda ili smrti ljudi i materijalne štete.

- ▶ Ako akumulator ima neuobičajen miris ili se dimi: nemojte upotrebljavati akumulator i držite ga podalje od zapaljivih materijala.
- ▶ Ako akumulator gori: pokušajte ugasiti akumulator aparatom za gašenje požara ili vodom.

4.7 Radovi

▲ UPOZORENJE

- Korisnik u određenim situacijama više ne može raditi koncentrirano. Može se spotaknuti, pasti i teško ozlijediti.
 - ▶ Radite mirno i promišljeno.
 - ▶ Ako su osvjetljenje i vidljivost loši: ne upotrebljavajte kosilicu.
 - ▶ Samostalno rukujte kosilicom.
 - ▶ Obratite pažnju na prepreke.
 - ▶ Nemojte naginjati kosilicu.
 - ▶ Radite stojeći na zemlji i održavajte ravnotežu.
 - ▶ Ako osjetite znakove umora: napravite radnu pauzu.
 - ▶ Ako kosite na kosini: kosite poprijeko u odnosu na kosinu.
 - ▶ Nemojte kositi na strmim kosinama.
- Rotirajući nož može posjeći korisnika. Korisnik se može teško ozlijediti.



- ▶ Ne dodirujte nož dok se okreće.
- ▶ Ako neki predmet blokira nož: isključite kosilicu, izvucite sigurnosni ključ i izvadite akumulator. Tek nakon toga uklonite predmet.

- Tijekom rada kosilica može vibrirati.
 - ▶ Nosite rukavice.
 - ▶ Pravite radne pauze.
 - ▶ Ako se pojave znakovi cirkulacijskih smetnji: obratite se liječniku.
- Ako tijekom rada nož udari u strani predmet, taj predmet ili njegovi dijelovi mogu se oštetiti ili zavlati uvis velikom brzinom. Može doći do ozljeda ljudi i materijalne štete.
 - ▶ Uklonite strane predmete iz radnog područja.
- Nakon otpuštanja drške za pokretanje košnje nož se okreće još kratko vrijeme. Ljudi se mogu teško ozlijediti.
 - ▶ Pričekajte da se nož prestane okretati.
- Ako rotirajući nož udari u tvrd predmet, može doći do iskrenja. Iskre mogu prouzročiti požara u vrlo zapaljivoj okolini. Može doći do teških ozljeda ili smrti ljudi i materijalne štete.
 - ▶ Nemojte raditi u vrlo zapaljivoj okolini.

▲ OPASNOST

- Ako se radi u okolini naponskih vodova, nož može doći u kontakt s njima i oštetiti ih. Može doći do teških ozljeda ili smrti korisnika.
 - ▶ Nemojte raditi u okolini naponskih vodova.
- Ako se radi tijekom nevremena, munja može udariti u korisnika. Može doći do teških ozljeda ili smrti korisnika.
 - ▶ U slučaju nevremena: nemojte raditi.

4.8 Transport

4.8.1 Kosilica

▲ UPOZORENJE

- Tijekom transporta kosilica se može prevrnuti ili pomaknuti. Može doći do ozljeda ljudi i materijalne štete.



- ▶ Izvucite sigurnosni ključ.



- ▶ Izvadite akumulator.

- ▶ Osigurajte kosilicu (zateznim) remenima ili mrežom tako da se ne može pomicati niti prevrnuti.

4.8.2 Akumulator

▲ UPOZORENJE

- Akumulator nije zaštićen od svih utjecaja okoline. Ukoliko je akumulator izložen određenim okolnim utjecajima, akumulator se može oštetiti i mogu nastati štete na stvarima.
 - ▶ Ne transportirati oštećen akumulator.
 - ▶ Akumulator transportirati u električki nevodljivom pakovanju.
- Za vrijeme transporta se akumulator može prekratiti ili pomicati. Osobe se mogu ozlijediti i može nastati šteta na stvarima.
 - ▶ Akumulator zapakirati u pakovanje tako, da se ne može pomicati.
 - ▶ Pakovanje osigurati tako, da se ne može pomicati/pokretati.

4.9 Pohranjivanje/skladištenje

4.9.1 Kosilica

▲ UPOZORENJE

- Djeca ne mogu prepoznati ni procijeniti opasnosti kosilice. Mogu se teško ozlijediti.



- ▶ Izvucite sigurnosni ključ.



- ▶ Izvadite akumulator.

- ▶ Skladištite kosilicu izvan dohvata djece.

- Električni kontakti na kosilici i metalne komponente mogu zahrđati zbog vlage. Kosilica se može oštetiti.



- ▶ Izvucite sigurnosni ključ.



- ▶ Izvadite akumulator.

- ▶ Skladištite kosilicu u čistom i suhom stanju.

- Ako su tijekom skladištenja sigurnosni ključ i akumulator umetnuti, nož se može neželjeno uključiti. Može doći do teških ozljeda ljudi i materijalne štete.



- ▶ Izvucite sigurnosni ključ.



- ▶ Izvadite akumulator.

4.9.2 Akumulator

▲ UPOZORENJE

- Djeca ne mogu prepoznati niti procijeniti opasnosti akumulatora. Mogu se teško ozlijediti.
 - ▶ Čuvajte akumulator izvan dohvata djece.
- Akumulator nije zaštićen od svih utjecaja okoline. Ako je akumulator izložen određenim utjecajima okoline, može se oštetiti.
 - ▶ Skladištite akumulator u čistom i suhom stanju.
 - ▶ Skladištite akumulator u zatvorenoj prostoriji.
 - ▶ Skladištite akumulator podalje od kosilice i punjača.
 - ▶ Skladištite akumulator u ambalaži koja ne provodi struju.
 - ▶ Skladištite akumulator na temperaturama između - 10 °C i + 50 °C.

4.10 Čišćenje, održavanje i popravljavanje

▲ UPOZORENJE

- Ako su tijekom čišćenja, radova na održavanju ili popravaka sigurnosni ključ i akumulator umetnuti, nož se može neželjeno uključiti. Može doći do teških ozljeda ljudi i materijalne štete.



- ▶ Izvucite sigurnosni ključ.















- ▶ Izvadite akumulator.

- Abrazivna sredstva za čišćenje, čišćenje vodenim mlazom i šiljasti predmeti mogu dovesti do oštećenja kosilice, noža i akumulatora. Ako se kosilica, nož i akumulator ne čiste pravilno, komponente više ne mogu pravilno funkcionirati i može doći do deaktiviranja sigurnosnih naprava. Ljudi se mogu teško ozlijediti.
 - ▶ Čistite kosilicu, nož i akumulator u skladu s ovim uputama za uporabu.
- Ako se kosilica, nož i akumulator pravilno ne održavaju i ne popravljaju, komponente više ne mogu pravilno funkcionirati i može doći do deaktiviranja sigurnosnih naprava. Može doći do teških ozljeda ili smrti ljudi.
 - ▶ Nemojte sami izvoditi radove održavanja na kosilici i akumulatoru niti ih sami popravljati.
 - ▶ Ako je potrebno održavanje ili popravak kosilice ili akumulatora: obratite se ovlaštenom trgovcu tvrtke STIHL.
 - ▶ Izvodite radove održavanja na nožu u skladu s ovim uputama za uporabu.
- Tijekom čišćenja, radova na održavanju i popravaka noža korisnik se može posjeci ostrim rubovima oštrice. Korisnik se može ozlijediti.
 - ▶ Nosite radne rukavice od otpornog materijala.
- Nož može postati vruć tijekom oštrenja. Korisnik se može opeći.
 - ▶ Pričekajte da se nož ohladi.
 - ▶ Nosite radne rukavice od otpornog materijala.

5 Priprema kosilice za rad

5.1 Priprema kosilice za rad

Prije početka radova uvijek se moraju provesti sljedeći koraci:

- ▶ Osigurajte da su sljedeće komponente u sigurno ispravnom stanju:
 - kosilica,  4.6.1
 - nož,  4.6.2
 - akumulator,  4.6.3.
- ▶ Provjerite akumulator,  11.3.
- ▶ Potpuno napunite akumulator,  6.1.
- ▶ Očistite kosilicu,  16.2.
- ▶ Provjerite nož,  11.2.
- ▶ Montirajte upravljač,  7.1
- ▶ Rasklopite upravljač,  7.2.1.
- ▶ Ako je u tijeku košnja i pokošenu travu treba prikupljati u košaru za travu: objesite košaru za travu,  7.3.2.
- ▶ Ako je u tijeku košnja i pokošenu travu treba izbacivati straga: skinite košaru za travu,  7.3.3.
- ▶ Namjestite visinu reza,  12.2.
- ▶ Provjerite upravljačke elemente,  11.1.
- ▶ Ako nije moguće provesti navedene korake: ne upotrebljavajte kosilicu i obratite se ovlaštenom STIHL trgovcu.

6 Napuniti akumulator i LED diode

6.1 Napuniti akumulator

Vrijeme punjenja ovisi o različitim utjecajima, primjerice o temperaturi akumulatora ili o okolnoj temperaturi. Stvarno vrijeme punjenja može odstupati od navedenog vremena punjenja. Vrijeme punjenja je pod www.stihl.com/charging-times navedeno.

- ▶ Akumulator napuniti tako, kao što je opisano u uputi za uporabu za uređaj za punjenje STIHL AL 101, 300, 500.

6.2 Prikazati razinu napunjenosti

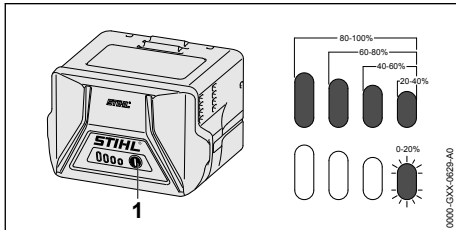

- ▶ Pritisnuti pritisnu tipku/tipkalo (1). LED diode svijetle cca 5 sekundi zeleno i pokazuju razinu napunjenosti.
- ▶ Ukoliko desna LED dioda svjetluca/žmirka zeleno: napuniti akumulator.

6.3 Svjetleće diode na akumulatoru

Svjetleće diode mogu signalizirati stanje punjenja akumulatora i smetnje. Svjetleće diode mogu svijetliti ili treperiti zeleno i crveno.

Ako svjetleće diode svijetle ili trepere zeleno, signalizira se stanje punjenja.

- ▶ Ako svjetleće diode svijetle ili trepere crveno: uklonite smetnje,  19.1.
U kosilici ili akumulatoru postoji smetnja.

7 Sastavljanje kosilice

7.1 Montaža upravljača

- ▶ Isključite kosilicu, izvucite sigurnosni ključ i izvadite akumulator.
- ▶ Postavite kosilicu na ravnu površinu.

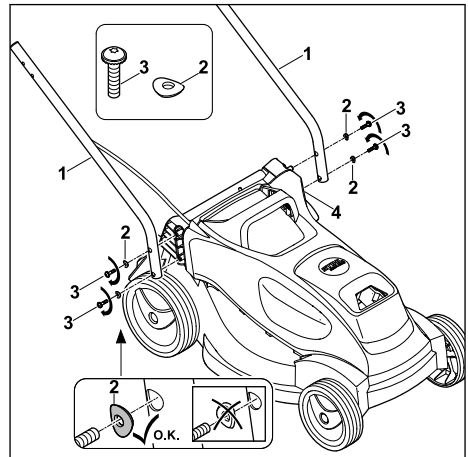

- ▶ Donje dijelove upravljača (1) držite na kosilici tako da provrti budu u ravnini.
- ▶ Vijke (3) umetnite zajedno s podloškama (2) izvana prema unutra kroz otvore na donjem dijelu upravljača (1) i na kosilici (4), uvijte ih i pritegnite s 3 nM.
Oba donja dijela upravljača (1) čvrsto su spojena s kosilicom (4).

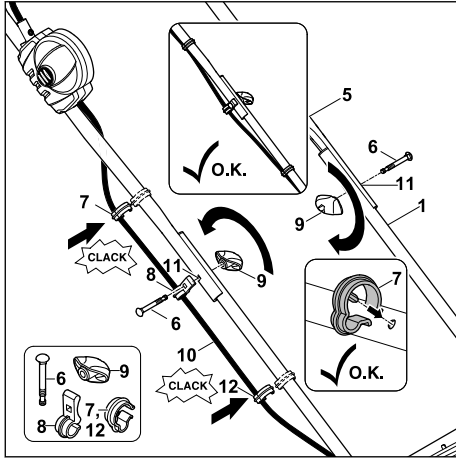

- ▶ Gornji dio upravljača (5) držite na donjim dijelovima upravljača (1) tako da provrti budu u ravni.
- ▶ Postavite kabel (10) u držač kabela (8).
- ▶ Na strani na kojoj se nalazi kabel, vijak (6) umetnite izvana prema unutra kroz otvore (11) na držaču kabela (8), gornjem dijelu upravljača (5) i donjem dijelu upravljača (1).
- ▶ Na drugoj strani, vijak (6) umetnite izvana prema unutra kroz otvore (11) na gornjem dijelu upravljača (5) i donjem dijelu upravljača (1).
- ▶ Okretni gumb (9) na objema stranama postavite na vijke (6) i uvijte.
Gornji dio upravljača (5) čvrsto povežite s donjim dijelovima upravljača (1).
- ▶ Postavite kabel u držače kabela (7).
- ▶ Pritisnite držač kabela (7) na gornji dio upravljača (5) i pustite da se uklopi.
- ▶ Pritisnite držač kabela (12) na donji dio upravljača (1) i pustite da se uklopi.

Upravljač nije potrebno ponovno demontirati.

7.2 Rasklapanje i sklapanje upravljača

7.2.1 Rasklapanje upravljača

- ▶ Isključite kosilicu, izvucite sigurnosni ključ i izvadite akumulator.
- ▶ Postavite kosilicu na ravnu površinu.

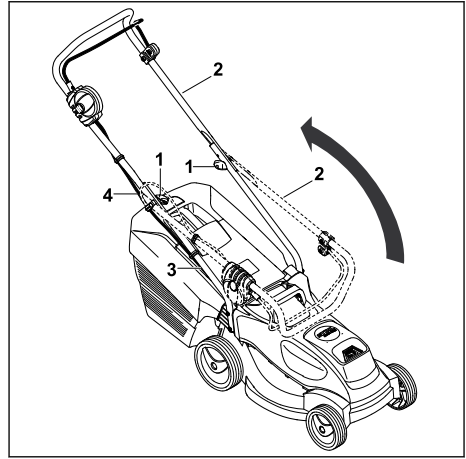

- ▶ Otklopite gornji dio upravljača (2) i držite ga jednom rukom. Vodite računa da se ne ošteti kabel (4).
- ▶ Stegnite okretnu ručicu (1).
Upravljač (2) je čvrsto spojen s kosilicom. Gornji dio upravljača (2) čvrsto povežite s donjim dijelom upravljača (3).

7.2.2 Sklapanje upravljača

Upravljač se može sklopiti radi uštede prostora prilikom transporta ili skladištenja.

- ▶ Isključite kosilicu, izvucite sigurnosni ključ i izvadite akumulator.
- ▶ Postavite kosilicu na ravnu površinu.

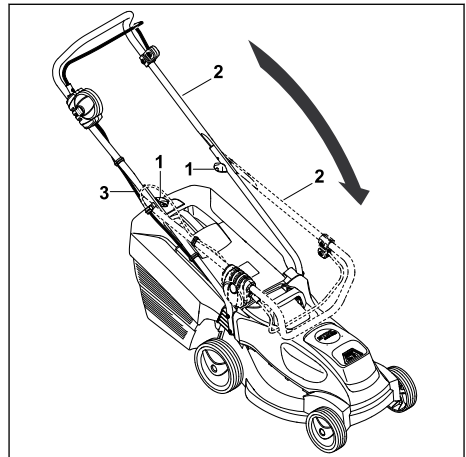

- ▶ Odrvnite okretnu ručicu (1) tako da se mogu slobodno okretati.
- ▶ Gornji dio upravljača (2) preklopite prema naprijed i pazite da se kabel (3) ne ošteti.

7.3 Montaža, vješanje i skidanje košare za travu

7.3.1 Sastavljanje košare za travu

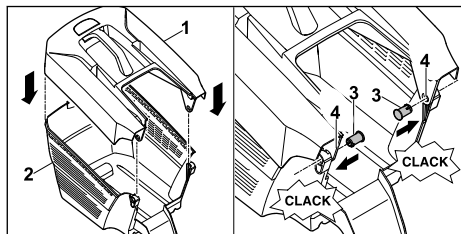

- ▶ Postavite gornji dio košare za travu (1) na donji dio košare za travu (2).
 - ▶ Pritisnite svornjake (3) iznutra kroz predviđene otvore (4).
 - ▶ Pritisnite gornji dio košare za travu (1) prema dolje.
- Gornji dio košare za travu čujno će se uklopiti.

7.3.2 Vješanje košare za travu

- ▶ Isključite kosilicu.
- ▶ Postavite kosilicu na ravnu površinu.

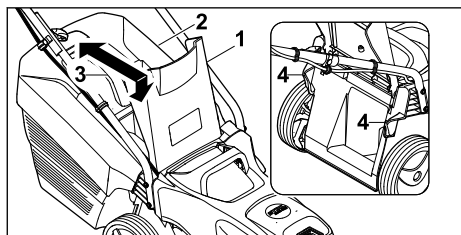

- ▶ Otvorite i držite zaklopku za izbacivanje (1).
- ▶ Uхватite košaru za travu (2) za ručicu (3) i kuke objesite na prihvatnike (4).
- ▶ Zaklopku za izbacivanje (1) postavite na košaru za travu (2).

7.3.3 Skinite košaru za travu

- ▶ Isključite kosilicu.
- ▶ Postavite kosilicu na ravnu površinu.
- ▶ Otvorite zaklopku za izbacivanje i držite je.
- ▶ Skinite košaru za travu povlačeći je prema gore.
- ▶ Zatvorite zaklopku za izbacivanje.

8 Umetnuti i izvaditi akumulator

8.1 Umetanje akumulatora

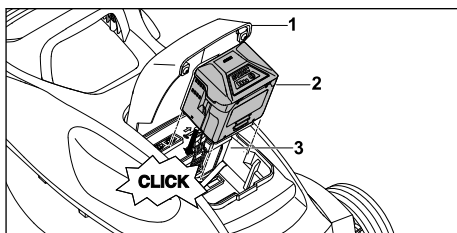

- ▶ Postavite kosilicu na ravnu površinu.
 - ▶ Otvorite zaklopku (1) do graničnika i držite je.
 - ▶ Pritisnite akumulator (2) do graničnika u otvor za akumulator (3).
- Akumulator (2) se uklapa uz škljocaj i blokira se na svom mjestu.
- ▶ Zatvorite zaklopku (1).

8.2 Vađenje akumulatora

- ▶ Postavite kosilicu na ravnu površinu.
- ▶ Otvorite zaklopku (1) do graničnika i držite je.

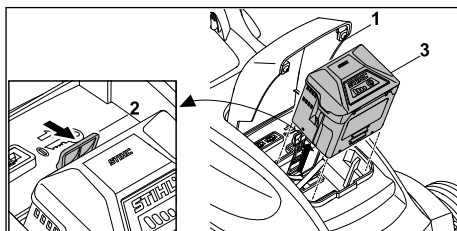

- ▶ Pritisnite zapornu polugu (2).
- Akumulator (3) je deblokiran.
- ▶ Izvadite akumulator (3).
 - ▶ Zatvorite zaklopku (1).

9 Umetanje i izvlačenje sigurnosnog ključa

9.1 Umetanje sigurnosnog ključa

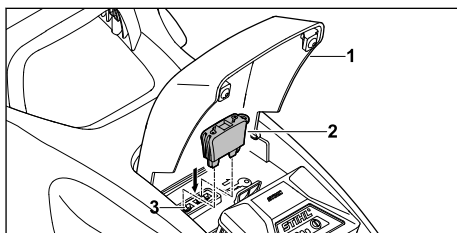

- ▶ Otvorite zaklopku (1) do graničnika i držite je.

- ▶ Umetnite sigurnosni ključ (2) u prihvatnik za ključ (3).
- ▶ Zatvorite zaklopku (1).

9.2 Izvlačenje sigurnosnog ključa

- ▶ Otvorite zaklopku do graničnika i držite je.
- ▶ Izvucite sigurnosni ključ.
- ▶ Zatvorite zaklopku.
- ▶ Skladištite sigurnosni ključ izvan dohvata djece.

10 Uključivanje i isključivanje kosilice

10.1 Uključivanje i isključivanje noža

10.1.1 Uključivanje noža

- ▶ Postavite kosilicu na ravnu površinu.

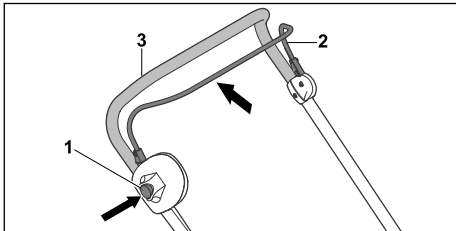

- ▶ Desnom rukom pritisnite zaporni gumb (1) i držite ga pritisnutog.
- ▶ Lijevom rukom potpuno povucite dršku za pokretanje košnje (2) u smjeru upravljača (3) i držite je tako da palac obuhvaća upravljač (3). Nož se okreće.
- ▶ Otpustite zaporni gumb (1).
- ▶ Desnom rukom pridržavajte upravljač (3) i dršku za pokretanje košnje (2) tako da palac obuhvaća upravljač (3).

10.1.2 Isključivanje noža

- ▶ Otpustite dršku za pokretanje košnje.
- ▶ Pričekajte da se nož prestane okretati.
- ▶ Ako se nož još uvijek okreće: izvucite sigurnosni ključ, izvadite akumulator i obratite se ovlaštenom trgovcu tvrtke STIHL. Kosilica je neispravna.

11 Provjera kosilice i akumulatora

11.1 Provjera upravljačkih elemenata

Zaporni gumb i drška za pokretanje

- ▶ Izvucite sigurnosni ključ.
- ▶ Izvadite akumulator.

- ▶ Pritisnite pa otpustite zaporni gumb.
- ▶ Potpuno povucite dršku za pokretanje u smjeru upravljača pa je otpustite.
- ▶ Ako se zaporni gumb ili drška za pokretanje teško pritišće/pomiče ili se ne vrati u početni položaj: ne upotrebljavajte kosilicu i obratite se ovlaštenom trgovcu tvrtke STIHL. Zaporni gumb ili drška za pokretanje je u kvaru.

Uključivanje noža

- ▶ Umetnite sigurnosni ključ.
- ▶ Umetnite akumulator.
- ▶ Desnom rukom pritisnite zaporni gumb i držite ga pritisnutog.
- ▶ Lijevom rukom potpuno povucite dršku za pokretanje u smjeru upravljača i držite je tako da palac obuhvaća upravljač. Nož se okreće.
- ▶ Ako 3 svjetleće diode trepere crveno: izvucite sigurnosni ključ, izvadite akumulator i obratite se ovlaštenom trgovcu tvrtke STIHL. U kosilici postoji smetnja.
- ▶ Otpustite zaporni gumb i dršku za pokretanje. Nož se nakon kratkog vremena prestaje okretati.
- ▶ Ako se nož još uvijek okreće: izvucite sigurnosni ključ, izvadite akumulator i obratite se ovlaštenom trgovcu tvrtke STIHL. Kosilica je neispravna.

11.2 Provjera noža

- ▶ Isključite kosilicu, izvucite sigurnosni ključ i izvadite akumulator.
- ▶ Nagnite kosilicu bočno i odložite je, 16.1.

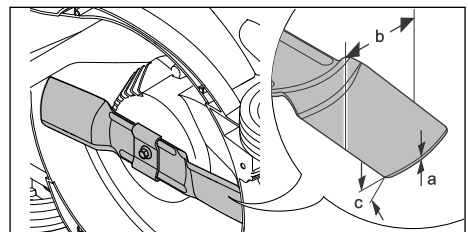

- ▶ Izmjerite sljedeće:
 - debljinu a
 - širinu b
 - kut oštrenja c.
- ▶ Ako je debljina ili širina noža manja od minimalne debljine/širine: zamijenite nož, 20.2.
- ▶ Ako kut oštrenja nije u skladu s propisanim: naoštrite nož, 20.2.
- ▶ U slučaju nejasnoća: obratite se ovlaštenom trgovcu tvrtke STIHL.

11.3 Provjeriti akumulator

- ▶ Pritisnuti tipkalo na akumulatoru.
LED diode svijetle ili svjetlucaju/žmirkaju.
- ▶ Ukoliko LED diode ne svijetle ili ne svjetlucaju/žmirkaju: ne upotrebljavati akumulator i potražiti pomoć stručnog trgovca tvrtke STIHL.
U akumulatoru postoji smetnja/kvar.

12 Rad kosilicom

12.1 Držanje i vođenje kosilice

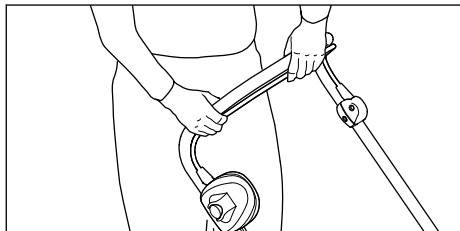

- ▶ Čvrsto držite upravljač objema rukama tako da ga palčevi obuhvaćaju.

12.2 Namještanje visine reza

Moguće je namjestiti 5 visina reza:

- 25 mm = položaj 1
- 35 mm = položaj 2
- 45 mm = položaj 3
- 50 mm = položaj 4
- 60 mm = položaj 5

Položaji su navedeni na kosilici.

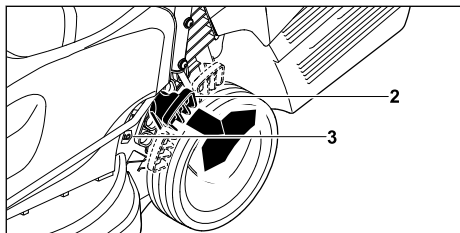

- ▶ Čvrsto držite kosilicu za ručicu.
- ▶ Pritisnite polugu (2) prema van i držite je.
- ▶ Podizanjem i spuštanjem postavite kosilicu u željeni položaj.
Trenutačnu visinu reza možete očitati na pokazivaču visine reza (3).
- ▶ Otpustite polugu (2).
Kosilica se uklapa.

12.3 Košnja



- ▶ Polako i kontrolirano gurajte kosilicu prema naprijed.

12.4 ECO način

Akumulatorska kosilica STIHL prepoznaje trenutne radne uvjete i automatski postavlja odgovarajući broj okretaja noža.

Time se može produljiti vrijeme rada akumulatora.

12.5 Pražnjenje košare za travu

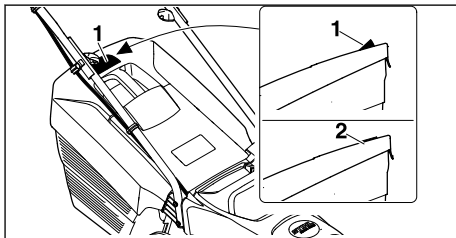

Zračna struja koju proizvodi nož podiže pokazivač razine napunjenosti (1). Kad je košara za travu puna, zračna se struja prekida. Ako je zračna struja preniska, pokazivač razine napunjenosti (2) vraća se u stanje mirovanja. To je znak da treba isprazniti košaru za travu.

Neograničena funkcija pokazivača razine napunjenosti postoji samo pri optimalnoj zračnoj struji. Vanjski utjecaji, kao što su mokra, gusta ili visoka trava, niske razine reza, onečišćenje ili slično, mogu utjecati na zračnu struju i rad pokazivača razine napunjenosti.

- ▶ Ako se pokazivač razine napunjenosti vrati u stanje mirovanja: ispraznite košaru za travu.
- ▶ Isključite kosilicu.
- ▶ Skinite košaru za travu.

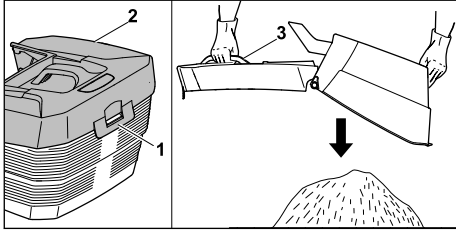

- ▶ Preklonite zaporni jezičac (1).
- ▶ Otklopite gornji dio košare za travu (2) na ručici (3) i držite ga.
- ▶ Drugom rukom čvrsto držite donju dršku.
- ▶ Ispraznite košaru za travu.
- ▶ Sklopite košaru za travu.
- ▶ Objesite košaru za travu.

13 Nakon rada

13.1 Nakon rada

- ▶ Isključite kosilicu, izvucite sigurnosni ključ i izvadite akumulator.
- ▶ Ako je kosilica mokra: pričekajte da se kosilica osuši.
- ▶ Ako je akumulator mokar: pričekajte da se akumulator osuši.
- ▶ Očistite kosilicu.
- ▶ Očistite akumulator.

14 Transport

14.1 Transport kosilice

- ▶ Isključite kosilicu.
Nož se ne smije okretati.
- ▶ Izvucite sigurnosni ključ i izvadite akumulator.

Guranje kosilice

- ▶ Polako i kontrolirano gurajte kosilicu prema naprijed.

Nošenje kosilice

- ▶ Nosite radne rukavice od otpornog materijala.

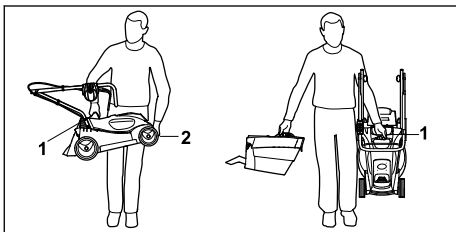

- ▶ Ako se nosi samo kosilica:
 - ▶ Sklopite upravljač.
 - ▶ Čvrsto držite kosilicu jednom rukom za transportnu ručku (1), a drugom čvrsto držite kućište (2).
 - ▶ Podignite i nosite kosilicu.
- ▶ Ako se istodobno nose kosilica i košara za travu:
 - ▶ Čvrsto držite kosilicu jednom rukom za transportnu ručku (1).
 - ▶ Podignite kosilicu i nosite je s bočne strane tijela.

Transport kosilice u vozilu

- ▶ Osigurajte kosilicu u stajaćem položaju tako da se ne može prevrnuti niti pomicati.

14.2 Transport akumulatora

- ▶ Isključite kosilicu i izvadite akumulator.
- ▶ Osigurajte da je akumulator u sigurnosno ispravnom stanju.
- ▶ Pakirajte akumulator uz ispunjenje sljedećih uvjeta:
 - Ambalaža ne provodi struju.
 - Akumulator se ne može pomicati u ambalaži.
- ▶ Osigurajte ambalažu tako da se ona ne može pomicati.

Akumulator podliježe zahtjevima za transport opasne robe. Akumulator je klasificiran kao UN 3480 (litij-ionske baterije) i ispitan je u skladu s priručnikom za ispitivanje i kriterije UN-a, dio III, potpoglavlje 38.3.

Propise o transportu potražite na web-stranici www.stihl.com/safety-data-sheets.

15 Pohranjivanje/skladištenje

15.1 Skladištenje kosilice

- ▶ Isključite kosilicu, izvucite sigurnosni ključ i izvadite akumulator.
- ▶ Skladištite kosilicu uz ispunjenje sljedećih uvjeta:
 - Kosilica je izvan dometa djece.
 - Kosilica je čista i suha.
 - Kosilica se ne može prevrnuti.
 - Kosilica se ne može otkotrljati.

15.2 Skladištenje akumulatora

STIHL preporučuje skladištenje akumulatora u stanju punjenja između 40 % i 60 % (2 svjetleće diode svijetle zeleno).

- ▶ Skladištite akumulator uz ispunjenje sljedećih uvjeta:
 - Akumulator je izvan dohvata djece.
 - Akumulator je čist i suh.
 - Akumulator se nalazi u zatvorenoj prostoriji.
 - Akumulator se nalazi podalje od kosilice i punjača.
 - Akumulator se nalazi u ambalaži koja ne provodi struju.
 - Temperatura akumulatora iznosi između - 10 °C i + 50 °C.

16 Čistiti

16.1 Postavljanje kosilice u položaj za čišćenje

- ▶ Isključite kosilicu, izvucite sigurnosni ključ i izvadite akumulator.
- ▶ Postavite kosilicu na ravnu površinu.
- ▶ Skinite košaru za travu.

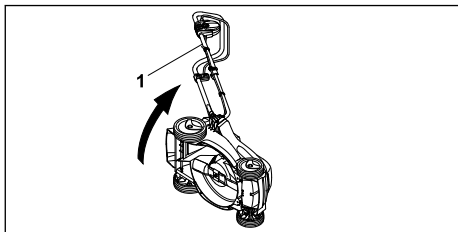

- ▶ Držite kosilicu za upravljač (1), nagnite je bočno i odložite.

16.2 Čišćenje kosilice

- ▶ Isključite kosilicu, izvucite sigurnosni ključ i izvadite akumulator.
- ▶ Očistite kosilicu vlažnom krpom.
- ▶ Kanal za izbacivanje očistite mekanom četkom ili vlažnom krpom.
- ▶ Odstranite strana tijela iz otvora za akumulator i očistite otvor za akumulator vlažnom krpom.
- ▶ Očistite električne kontakte u otvoru za akumulator četkicom ili mekanom četkom.

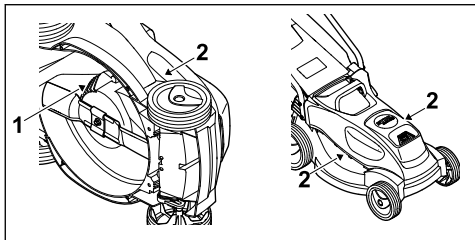

- ▶ Očistite ventilacijske otvore (1), (2) četkicom.
- ▶ Uspravite kosilicu.

- ▶ Očistite područje oko noža i nož drvenim štapićem, mekanom četkom ili vlažnom krpom.

16.3 Čistiti akumulator

- ▶ Akumulator čistiti s vlažnom krpom.

17 Održavati

17.1 Montaža i demontaža noža

17.1.1 Demontaža noža

- ▶ Isključite kosilicu, izvucite sigurnosni ključ i izvadite akumulator.
- ▶ Nagnite kosilicu bočno i odložite je.

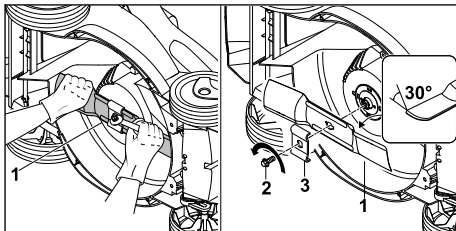

- ▶ Nož (1) držite jednom rukom.
- ▶ Odvijte vijak (2) u smjeru strelice i skinite ga zajedno sa zahvatnikom (3).
- ▶ Skinite nož (1).
- ▶ Vijak (2) i zahvatnik (4) odložite u otpad. Za montažu noža (1) upotrijebite novi vijak i novi zahvatnik.

17.1.2 Montaža noža

- ▶ Isključite kosilicu, izvucite sigurnosni ključ i izvadite akumulator.
- ▶ Nagnite kosilicu bočno i odložite je.

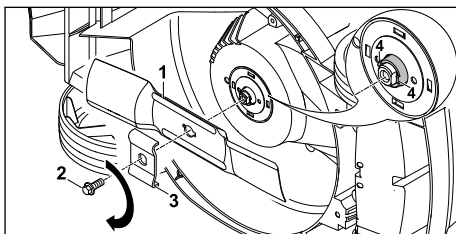

- ▶ Očistite kontaktnu površinu i čahuru noža.
- ▶ Montirajte nož za košnju (1) na čahuru noža tako da svinuta krila budu okrenuta prema gore.
- ▶ Vodeće zatike (4) na čahuri noža treba postaviti u provrte noža za košnju.
- ▶ Nož za košnju (1) držite jednom rukom i postavite novi zahvatnik (3).
- ▶ Nanesite učvršćivač vijaka Loctite 243 na navoj novog vijka (2).
- ▶ Uvrnite vijak (2) i pritegnite ga s 20 Nm.

17.2 Oštrenje i uravnotežavanje noža

Za pravilno oštrenje i uravnotežavanje noža potrebno je puno vježbe.

STIHL preporučuje da ovlaštenu trgovca tvrtke STIHL naoštiri i uravnoteži nož.



UPOZORENJE

- Rubovi oštrice noža su oštri. Korisnik se može posjeći.
 - ▶ Nosite radne rukavice od otpornog materijala.
-
- ▶ Isključite kosilicu, izvucite sigurnosni ključ i izvadite akumulator.
 - ▶ Uspravite kosilicu.
 - ▶ Demontirajte nož.
 - ▶ Naoštrite nož. Pritom obratite pažnju na kut oštrenja i hladite nož, 20.2.

Nož ne smije poplaviti tijekom oštrenja.

- ▶ Montirajte nož.
- ▶ U slučaju nejasnoća: obratite se ovlaštenom trgovcu tvrtke STIHL.

18 Popravljanje

18.1 Popravljanje kosilice

Korisnik ne može sam popraviti kosilicu ni nož.

- ▶ Ako su kosilica ili nož oštećeni: ne upotrebljavajte kosilicu ili nož i obratite se ovlaštenom trgovcu tvrtke STIHL.
- ▶ Ako su pločice s napomenama nečitljive ili oštećene: ovlaštenu trgovca tvrtke STIHL treba zamijeniti pločice s napomenama.

19 Odkloniti smetnje/kvarove

19.1 Uklanjanje smetnji kosilice ili akumulatora

| Smetnja | Svjetleće diode na akumulatoru | Uzrok | Rješenje |
|---|--|---|--|
| Kosilica se ne pokreće prilikom uključivanja. | Jedna svjetleća dioda treperi zeleno. | Stanje punjenja akumulatora je prenisko. | ▶ Napunite akumulator. |
| | Jedna svjetleća dioda svijetli crveno. | Akumulator je pretopao ili prehladan. | ▶ Izvucite sigurnosni ključ. ▶ Izvadite akumulator. ▶ Pričekajte da se akumulator ohladi odnosno zagrije. |
| | Tri svjetleće diode trepere crveno. | U kosilici postoji smetnja. | ▶ Izvucite sigurnosni ključ. ▶ Izvadite akumulator. ▶ Očistite električne kontakte u otvoru za akumulator. ▶ Umetnite akumulator. ▶ Uključite kosilicu. ▶ Ako 3 svjetleće diode još uvijek trepere crveno: ne upotrebljavajte kosilicu i obratite se ovlaštenom trgovcu tvrtke STIHL. |
| | Tri svjetleće diode svijetle crveno. | Kosilica je pretopla. | ▶ Izvucite sigurnosni ključ. ▶ Izvadite akumulator. ▶ Pričekajte da se kosilica ohladi. |
| | Četiri svjetleće diode trepere crveno. | U akumulatoru postoji smetnja. | ▶ Izvadite pa umetnite akumulator. ▶ Uključite kosilicu. ▶ Ako 4 svjetleće diode još uvijek trepere crveno: ne upotrebljavajte akumulator i obratite se ovlaštenom trgovcu tvrtke STIHL. |
| | | Električna veza između kosilice i akumulatora je prekinuta. | ▶ Izvucite sigurnosni ključ. ▶ Izvadite akumulator. ▶ Očistite električne kontakte u otvoru za akumulator. ▶ Umetnite sigurnosni ključ. ▶ Umetnite akumulator. |

| Smetnja | Svjetleće diode na akumulatoru | Uzrok | Rješenje |
|--|--|---|---|
| | | Kosilica ili akumulator su vlažni. | <ul style="list-style-type: none"> ▶ Izvucite sigurnosni ključ. ▶ Izvadite akumulator. ▶ Očistite kosilicu. ▶ Pričekajte da se kosilica ili akumulator osuši. |
| | | Otpor na nožu je prevelik. | <ul style="list-style-type: none"> ▶ Namjestite veću visinu reza. ▶ Uključite kosilicu u nižoj travi. |
| | | Područje oko noža je začepljeno. | <ul style="list-style-type: none"> ▶ Očistite kosilicu. |
| Kosilica se isključuje tijekom rada. | Tri svjetleće diode svijetle crveno. | Kosilica je pretopla. | <ul style="list-style-type: none"> ▶ Izvucite sigurnosni ključ. ▶ Izvadite akumulator. ▶ Pričekajte da se kosilica ohladi. ▶ Očistite kosilicu. ▶ Nemojte prečesto uključivati kosilicu u kratkom razdoblju. ▶ Namjestite veću visinu reza. ▶ Kosite nižu travu. |
| | | Nož je blokiran. | <ul style="list-style-type: none"> ▶ Izvucite sigurnosni ključ. ▶ Izvadite akumulator. ▶ Očistite kosilicu. |
| | | Postoji električna smetnja. | <ul style="list-style-type: none"> ▶ Izvadite pa umetnite akumulator. ▶ Uključite kosilicu. |
| Kosilica jako vibrira tijekom rada. | | Vijak na nožu je otpušten. | <ul style="list-style-type: none"> ▶ Čvrsto stegnite vijak. |
| | | Nož nije pravilno uravnotežen. | <ul style="list-style-type: none"> ▶ Naoštrite i uravnotežite nož. |
| Pogonsko vrijeme kosilice je prekratko. | | Akumulator nije potpuno napunjen. | <ul style="list-style-type: none"> ▶ Potpuno napunite akumulator. |
| | | Radni vijek akumulatora je prekoračen. | <ul style="list-style-type: none"> ▶ Zamijenite akumulator. |
| | | Područje oko noža je začepljeno. | <ul style="list-style-type: none"> ▶ Očistite kosilicu. |
| | | Nož je tup ili istrošen. | <ul style="list-style-type: none"> ▶ Naoštrite i uravnotežite nož. |
| | | Otpor na nožu je prevelik. | <ul style="list-style-type: none"> ▶ Namjestite veću visinu reza. ▶ Kosite nižu travu. |
| Akumulator se zaglavljuje prilikom umetanja u otvor za akumulator. | | Vodilice ili električni kontakti u otvoru za akumulator su zaprljani. | <ul style="list-style-type: none"> ▶ Očistite kosilicu. |
| Postupak punjenja ne pokreće se nakon umetanja akumulatora u punjač. | Jedna svjetleća dioda svijetli crveno. | Akumulator je pretopao ili prehladan. | <ul style="list-style-type: none"> ▶ Ostavite akumulator umetnut u punjač. Postupak punjenja pokreće se automatski čim se dostigne dopušteni temperaturni raspon. |
| Trava je nejednako pokošena ili je travnjak žut. | | Nož je tup ili istrošen. | <ul style="list-style-type: none"> ▶ Naoštrite i uravnotežite nož. |
| | | Otpor na nožu je prevelik. | <ul style="list-style-type: none"> ▶ Namjestite veću visinu reza. ▶ Kosite nižu travu. |

20 Tehnički podaci

20.1 Kosilica STIHL RMA 235.0

- Dopušteni akumulator: STIHL AK
- Težina bez akumulatora: 14 kg
- Maksimalan sadržaj košare za travu: 30 l
- Širina reza: 33 cm
- Broj okretaja: 3400 min⁻¹
- Broj okretaja u ECO načinu: 2900 min⁻¹

Vrijeme rada potražite na web-stranici
www.stihl.com/battery-life .

20.2 Nož

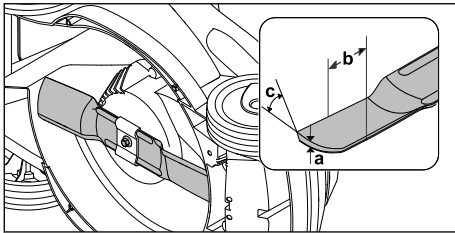

- Minimalna debljina a: 1,6 mm
- Minimalna širina b: 56 mm
- Kut oštrenja c: 30°

20.3 Akumulator STIHL AK

- Akumulatorska tehnologija: litij-ionska
- Napon: 36 V
- Kapacitet u Ah: vidi pločicu s podacima snage
- Obustava energije u Wh: vidi pločicu s podacima snage
- Težina u kg: vidi pločicu s podacima snage
- Dozvoljeno/dopušteno temperaturno područje za uporabu i pohranjivanje/skladištenje: -10 °C do +50 °C

20.4 Vrijednosti emisija zvuka i vibracija

K-vrijednost za razinu zvučnog tlaka iznosi 2 dB(A). K-vrijednost za razinu zvučne snage iznosi 1,5 dB(A). K-vrijednost za vrijednost vibracija iznosi 0,9 m/s².

- Razina zvučnog tlaka L_{pA} izmjerena prema normi EN 60335-2-77: 76 dB(A)
- Jamčena razina zvučne snage L_{WA} izmjerena prema 2000/14/EC / S.I. 2001/1701: 89 dB(A)
- Vrijednost vibracija a_{hv} izmjerena prema normi EN 60335-2-77, upravljač: 1,8 m/s²

Navedene vrijednosti vibracija izmjerene su prema standardiziranom postupku ispitivanja i mogu poslužiti za usporedbu električnih uređaja. Stvarne vrijednosti vibracija mogu odstupati od

navedenih, ovisno o primjeni. Navedene vrijednosti vibracija mogu poslužiti za prvobitnu procjenu izlaganja vibracijama. Potrebno je procijeniti stvarno izlaganje vibracijama. Pritom je moguće uzeti u obzir i razdoblja u kojima je električni uređaj isključen te ona u kojima je uređaj uključen, ali radi bez opterećenja.

Informacije o sukladnosti s Direktivom o vibracijama za poslodavce 2002/44/EC i S.I. 2005/1093 potražite na web-stranici www.stihl.com/vib .

20.5 REACH

REACH označava EG-odredbu/propis za registriranje, procjenjivanje i dozvolu/dopuštenje primjene kemikalija.

Informacije za ispunjenje REACH odredbe su pod www.stihl.com/reach navedene.

21 Pričuvni dijelovi i pribor

21.1 Zamjenski dijelovi i pribor

STIHL Ovi simboli označavaju originalne zamjenske dijelove društva STIHL i originalni pribor društva STIHL.

STIHL preporučuje uporabu originalnih zamjenskih dijelova društva STIHL i originalnog pribora društva STIHL.

Društvo STIHL unatoč stalnom promatranju tržišta ne može procijeniti zamjenske dijelove i pribor drugih proizvođača u pogledu pouzdanosti, sigurnosti i prikladnosti i STIHL se ne može zauzeti za njihovu primjenu.

Originalni zamjenski dijelovi društva STIHL i originalan pribor društva STIHL dostupni su kod stručnog trgovca društva STIHL.

21.2 Ključni rezervni dijelovi

- Nož: 6311 702 0110
- Vijak noža: 9018 321 1800
- Zahvatnik: 6311 702 0600

22 Zbrinjavanje

22.1 Odlaganje kosilice

Informacije o zbrinjavanju dostupne su kod ovlaštenog trgovca tvrtke STIHL.

- Kosilicu, nož, pribor i ambalazu odložite propisno i na ekološki prihvatljiv način.

23 EU-izjava o sukladnosti

23.1 Kosilica STIHL RMA 235.0

STIHL Tirol GmbH

Hans Peter Stihl-Straße 5
6336 Langkampfen

Austrija

izjavljuje uz samostalnu odgovornost da

- izvedba: akumulatorska kosilica
- tvornička marka: STIHL
- vrsta: RMA 235.0
- Širina reza: 33 cm
- serijska oznaka: 6311

odgovara relevantnim odredbama Direktiva 2000/14/EC, 2006/42/EC, 2014/30/EU i 2011/65/EU te da je razvijena i proizvedena u skladu s verzijama sljedećih normi koje su na snazi na dan proizvodnje: EN 60335-1, EN 60335-2-77, EN 55014-1, EN 55014-2.

Prijavljeno tijelo:

TÜV Rheinland LGA Products GmbH
Tillystraße 2
90431 Nürnberg, DE

Izmjerena i zajamčena razina zvučne snage utvrđena je u skladu s Direktivom 2000/14/EC, prilog VIII.

- Izmjerena razina zvučne snage: 87,9 dB(A)
- Jamčena razina zvučne snage: 89 dB(A)

Tehnička dokumentacija pohranjena je u tvrtki STIHL Tirol GmbH.

Godina proizvodnje i broj stroja navedeni su na kosilici.

Langkampfen, 02.10.2020.

STIHL Tirol GmbH

zastupa 

Matthias Fleischer, voditelj odjela za istraživanje i razvoj

zastupa 

Sven Zimmermann, voditelj odjela za osiguranje i unapređenje kvalitete

24 Adrese

24.1 STIHL – Glavna uprava

ANDREAS STIHL AG & Co. KG
Postfach 1771
D-71307 Waiblingen

24.2 STIHL – Prodajna društva

NJEMAČKA

STIHL Vertriebszentrale AG & Co. KG
Robert-Bosch-Straße 13
64807 Dieburg
Telefon: +49 6071 3055358

AUSTRIJA

STIHL Ges.m.b.H.
Fachmarktstraße 7
2334 Vösendorf
Telefon: +43 1 86596370

ŠVICARSKA

STIHL Vertriebs AG
Sienrietstraße 4
8617 Mönchaltorf
Telefon: +41 44 9493030

ČEŠKA REPUBLIKA

Andreas STIHL, spol. s r.o.
Chrlická 753
664 42 Modřice

24.3 STIHL – Uvoznici

BOSNA I HERCEGOVINA

UNIKOMERC d. o. o.
Bišće polje bb
88000 Mostar
Telefon: +387 36 352560
Telefaks: +387 36 350536

HRVATSKA

UNIKOMERC – UVOZ d.o.o.
Sjedište:
Amruševa 10, 10000 Zagreb
Prodaja:
Ulica Kneza Ljudevita Posavskog 56, 10410
Velika Gorica
Telefon: +385 1 6370010
Telefaks: +385 1 6221569

TURSKA

SADAL TARIM MAKİNELERİ DIŞ TİCARET A.Ş.
Hürriyet Mahallesi Manas Caddesi No.1
35473 Menderes, Izmir
Telefon: +90 232 210 32 32
Telefaks: +90 232 210 32 33

25 Sigurnosno-tehničke napomene za kosilicu

25.1 Uvod

U ovom su poglavlju navedene opće sigurnosne napomene koje su prethodno formulirane u normi EN 60335-2-77, prilog EE, za električno pogonjene kosilice.



UPOZORENJE

■ **Pročitajte sve sigurnosne napomene, upute, tehničke podatke i pregledajte sve slike u vezi s ovom kosilicom.** Nepridržavanje sljedećih uputa može dovesti do strujnog udara, požara i/ili teških ozljeda. **Čuvajte sve sigurnosne napomene i upute za buduće potrebe.**

25.2 Vježba

- Pažljivo pročitajte upute za upotrebu. Upoznajte se s dijelovima za namještanje i pravilnom upotrebom stroja.
- Djeci i drugim osobama koje nisu pročitale upute za upotrebu nikada nemojte dopustiti da upotrebljavaju kosilicu. Lokalnim odredbama može biti propisana minimalna dob korisnika.
- Nikad nemojte kositi kad su u blizini ljudi, osobito djeca, ili pak životinje.
- Imajte na umu da je rukovatelj strojem odnosno korisnik odgovoran za nezgode u koje su uključene druge osobe ili njihova imovina.

25.3 Pripremne mjere

- Tijekom rada stroja uvijek nosite čvrstu obuću i duge hlače. Nemojte pogoniti stroj bosim nogama. Nemojte nositi široku odjeću ni odjeću s visećim vezicama ili pojasevima.
- Provjerite zemljište na kojem se stroj upotrebljava i uklonite sve predmete koje on može zahvatiti i zavrtlati.
- Prije svake upotrebe izvršite vizualnu provjeru reznih noževa, pričvršnih klinova i cijele rezne jedinice u pogledu istrošenosti i oštećenja. Radi sprječavanja neuravnoteženosti istrošeni ili oštećeni rezni noževi i pričvršni klinovi smiju se zamjenjivati samo u kompletu. Istrošene ili oštećene pločice s napomenama moraju se zamijeniti.

25.4 Rukovanje

- Kosite samo pri danjem svjetlu ili dobroj umjetnoj rasvjeti.
- Ako je moguće, ne upotrebljavajte uređaj na mokroj travi.
- Na kosinama uvijek vodite računa o stabilnosti.
- Stroj vodite samo brzinom hoda.
- Na kosinama radite poprijeko, nikad uzbrdo ni nizbrdo.
- Budite osobito oprezni kad na kosinama mijenjate smjer kretanja.
- Nemojte kositi na prestrimim kosinama.
- Budite posebno oprezni kad okrećete kosilicu ili je vučete prema sebi.
- Zaustavite rezne noževe kada se kosilica mora nagnuti radi transporta preko netravnatih površina i kada se ona pomiče od površine za košnju i prema njoj.
- Nikada nemojte upotrebljavati kosilicu ako su zaštitne naprave ili zaštitne rešetke oštećene ili ako nisu montirane zaštitne naprave, npr. odbojni limovi i/ili naprave za sakupljanje trave.
- Oprezno aktivirajte sklopku za pokretanje, slijedeći upute proizvođača. Pazite da stopala budu dovoljno udaljena od reznih noževa.
- Prilikom pokretanja motora kosilica se ne smije naginjati, osim ako se ona pritom mora podignuti. U tom je slučaju nagnite samo onoliko koliko je potrebno i podignite samo onu stranu koja je okrenuta od vas.
- Nemojte pokretati motor dok stojite ispred kanala za izbacivanje.
- Nikad nemojte približavati ruke i stopala rotirajućim dijelovima niti ih stavljati pod njih. Uvijek se držite podalje od otvora za izbacivanje.
- Nikada nemojte podizati niti nositi kosilicu dok motor radi.
- Isključite motor i izvucite ključ za pokretanje. Uvjerite se da su se svi pokretni dijelovi potpuno zaustavili:
 - prilikom svakog napuštanja kosilice
 - prije otpuštanja blokada ili uklanjanja začepljenja u kanalu za izbacivanje
 - prije provjere ili čišćenja kosilice ili pak izvođenja radova na njoj
 - ako kosilica udari u strano tijelo. Potražite oštećenja na kosilici i izvedite potrebne popravke prije ponovnog pokretanja i nastavka rada kosilicom.

- Ukoliko kosilica počne neuobičajeno snažno vibrirati, potrebno je odmah provesti provjeru.
- Potražite oštećenja.
 - Izvedite potrebne popravke oštećenih dijelova.
 - Čvrsto pritegnite sve matice, klinove/svornjake i vijke.

25.5 Održavanje i skladištenje

- a) Osigurajte da su sve matice, klinovi/svornjaci i vijci čvrsto zategnuti te da je uređaj u sigurnom radnom stanju.
- b) Redovito provjeravajte je li naprava za sakupljanje trave istrošena ili neispravna.
- c) Iz sigurnosnih razloga zamijenite istrošene ili oštećene dijelove.
- d) Imajte na umu da kod strojeva s više reznih noževa pomicanje jednog reznog noža može dovesti do vrtnje ostalih reznih noževa.
- e) Prilikom namještanja stroja pazite da ne priključite prste između pokretnih reznih noževa i nepomičnih dijelova stroja.
- f) Pričekajte da se motor ohladi prije nego što isključite stroj.
- g) Prilikom radova na održavanju reznih noževa imajte na umu da se oni mogu pomicati čak i ako je izvor napona isključen.
- h) Iz sigurnosnih razloga zamijenite istrošene ili oštećene dijelove. Upotrebjavajte isključivo originalne rezervne dijelove i originalan pribor.

Obsah

| | | |
|----|---|----|
| 1 | Úvod..... | 21 |
| 2 | Informace k tomuto návodu k použití..... | 21 |
| 3 | Přehled..... | 22 |
| 4 | Bezpečnostní pokyny..... | 23 |
| 5 | Příprava sekačky na trávu k použití..... | 29 |
| 6 | Nabíjení akumulátoru a světla LED..... | 29 |
| 7 | Smontování sekačky na trávu..... | 29 |
| 8 | Vsazení a vyjmutí akumulátoru..... | 31 |
| 9 | Zasunutí a vytažení bezpečnostního klíče..... | 32 |
| 10 | Zapnutí a vypnutí sekačky na trávu..... | 32 |
| 11 | Kontrola sekačky na trávu a akumulátoru..... | 32 |
| 12 | Práce se sekačkou na trávu..... | 33 |
| 13 | Po skončení práce..... | 34 |
| 14 | Přeprava..... | 34 |
| 15 | Skladování..... | 35 |
| 16 | Čištění..... | 35 |
| 17 | Údržba..... | 36 |
| 18 | Oprava..... | 37 |
| 19 | Odstranění poruch..... | 37 |

| | | |
|----|--|----|
| 20 | Technická data..... | 38 |
| 21 | Náhradní díly a příslušenství..... | 39 |
| 22 | Likvidace..... | 39 |
| 23 | Prohlášení o konformitě EU..... | 39 |
| 24 | Adresy..... | 40 |
| 25 | Bezpečnostně technické pokyny platné pro sekačku na trávu..... | 40 |

1 Úvod

Vážená zákaznice, vážený zákazníku,

těší nás, že jste se rozhodli pro firmu STIHL. Vytvíjíme a vyrábíme naše výrobky ve špičkové kvalitě podle potřeb našich zákazníků. Tím vznikají výrobky s vysokým stupněm spolehlivosti i při extrémním namáhání.

STIHL je zárukou špičkové kvality také v servisních službách. Náš odborný prodej zajišťuje kompetentní poradenství a instruktáž, jakož i obsáhlou technickou podporu.

STIHL se výslovně zasazuje za trvale udržitelné a zodpovědné zacházení s přírodou. Tento návod k použití Vám má být oporou při bezpečném a ekologickém používání Vašeho výrobku STIHL po dlouhý čas.

Děkujeme Vám za Vaši důvěru a přejeme mnoho spokojenosti s Vaším výrobkem STIHL.



Dr. Nikolas Stihl

DŮLEŽITÉ! PŘED POUŽITÍM SI NÁVOD PŘEČTĚTE A ULOŽTE JEJ PRO DALŠÍ POTŘEBU.

2 Informace k tomuto návodu k použití

2.1 Platné dokumenty

Tento návod k použití platí jako originální návod k použití výrobce ve smyslu evropské směrnice 2006/42/EC.

Platí místní bezpečnostní předpisy.

- ▶ Kromě tohoto návodu k použití si přečtěte následující dokumenty, ujistěte se, že jste jim porozuměli, a uschovejte si je:
 - Bezpečnostní pokyny k akumulátoru STIHL AK
 - Viz návod k použití nabíječek STIHL AL 101, 300, 500
 - Bezpečnostní informace k akumulátorům STIHL a výrobkům se zabudovaným akumulátorem: www.stihl.com/safety-data-sheets

2.2 Označení varovných odkazů v textu

! NEBEZPEČÍ

- Odkaz upozorňuje na nebezpečí, která vedou k těžkým úrazům či úmrtí.
 - ▶ Uvedená opatření mohou zabránit těžkým úrazům či úmrtí.

! VAROVÁNÍ

- Odkaz upozorňuje na nebezpečí, která mohou vést k těžkým úrazům či úmrtí.
 - ▶ Uvedená opatření mohou zabránit těžkým úrazům či úmrtí.

UPOZORNĚNÍ

- Odkaz upozorňuje na nebezpečí, která mohou vést k věcným škodám.
 - ▶ Uvedená opatření mohou zabránit věcným škodám.

2.3 Symboly v textu



Tento symbol odkazuje na kapitolu v tomto návodu k použití.

3 Přehled

3.1 Sekačka na trávu a akumulátor

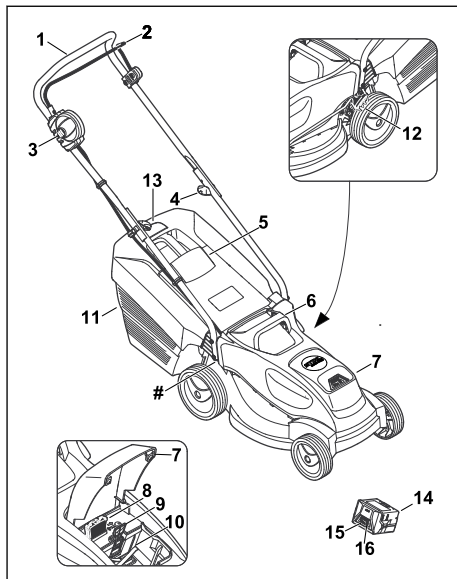

1 Vodicí držadlo

Vodicí držadlo slouží k přidržování, vedení a přepravování sekačky na trávu.

2 Spínací oblouk

Spínací oblouk zapíná a vypíná v součinnosti s blokovacím knoflíkem řezné nože.

3 Blokovací knoflík

Blokovací knoflík umožňuje v součinnosti se spínacím obloukem pro sečení zapínání a vypínání řezného nože.

4 Otočný knoflík

Otočný knoflík přitahuje horní díl vodicího držadla ke spodnímu dílu vodicího držadla a slouží ke sklápění vodicího držadla.

5 Vyhazovací klapka

Vyhazovací klapka uzavírá vyhazovací kanál.

6 Transportní držadlo

Transportní držadlo slouží k přepravě sekačky na trávu.

7 Klapka

Klapka zakrývá akumulátor a bezpečnostní klíč.

8 Bezpečnostní klíč

Bezpečnostní klíč aktivuje sekačku na trávu.

9 Aretační páčka

Aretační páčka přidržuje akumulátor v přihrádce na akumulátor.

10 Přihrádka pro akumulátor

Do přihrádky na akumulátor se vkládá akumulátor.

11 Sběrný koš na trávu

Sběrný koš na trávu zachycuje posečenou trávu.

12 Páka

Páka slouží k nastavování výšky sečení.

13 Indikátor naplnění sběrného koše na trávu

Indikátor naplnění ukazuje naplnění sběrného koše na trávu.

14 Akumulátor

Akumulátor napájí sekačku na trávu elektrickou energií.

15 LED

LED udávají stav nabití akumulátoru a signalizují poruchy.

16 Tlačítko

Tlačítko aktivuje LED na akumulátoru.

Typový štítek se sériovým číslem stroje**3.2 Symboly**

Na sekačce na trávu a na akumulátoru mohou být umístěny symboly, které mají následující význam:



Tento symbol označuje bezpečnostní klíč.



Tento symbol označuje otvor na klíč.



Tento symbol udává hmotnost sekačky na trávu.



1 LED svítí červeně. Akumulátor je příliš teplý nebo příliš studený.



4 LED blikají červeně. Vyskytla se porucha v akumulátoru.



Zaručená hladina akustického výkonu podle směrnice 2000/14/EC v dB(A) umožňující porovnávání emisí hluku u různých výrobků.



Údaj vedle symbolu odkazuje na energetickou kapacitu akumulátoru podle specifikace výrobce článků. Energie, která je k dispozici při použití, je nižší.



Výrobek se nesmí likvidovat společně s domovním odpadem.



Zapněte a vypněte řezný nůž.

4 Bezpečnostní pokyny**4.1 Varovné symboly**

Varovné symboly, které jsou umístěny na sekačce na trávu nebo na akumulátoru, mají následující význam:



Dodržujte bezpečnostní pokyny a související opatření.



Přečtěte si návod k použití, ujistěte se, že jste mu porozuměli, a uschovejte si jej.



Pozor na odmrštěné objekty – udržujte si odstup a zabraňte přístupu třetích osob.



Nikdy se nedotýkejte otáčejícího se řezného nože.



Během přerušení práce, přepravy, uskladnění, údržby nebo opravy vyjměte akumulátor.



Sekačku na trávu chraňte před deštěm a vlhkostí.



Během přerušení práce, přepravy, uskladnění, údržby nebo opravy vytažte bezpečnostní klíč.



Dodržujte bezpečnostní odstup.



Chraňte akumulátor před nadměrnou teplotou a ohněm.



Chraňte akumulátor před deštěm a vlhkostí a neponořujte jej do kapalin.



Dodržujte přípustný teplotní rozsah akumulátoru.

4.2 Použití v souladu s určením

Sekačka na trávu STIHL RMA 235 slouží k sečení suché trávy.

Sekačka na trávu je napájena elektrickou energií z akumulátoru STIHL AK.

▲ VAROVÁNÍ

- Akumulátory, které pro sekačku na trávu nejsou schváleny společností STIHL, mohou způsobit požár nebo výbuch. Může tak dojít k těžkému nebo smrtelnému zranění osob a ke vzniku věcných škod.
 - ▶ Sekačku na trávu používejte s akumulátorem STIHL AK.
- V případě, že se sekačka na trávu nebo akumulátor nepoužívají v souladu s určením, může dojít k těžkému nebo smrtelnému zranění osob a ke vzniku věcných škod.
 - ▶ Sekačku na trávu a akumulátor používejte způsobem, který je popsán v tomto návodu k použití.

4.3 Požadavky týkající se uživatele

▲ VAROVÁNÍ

- Uživatelé, kteří neabsolvovali zaškolení, nedokážou rozpoznat nebo odhadnout nebezpečí, která jsou s používáním sekačky na trávu a akumulátoru spojena. Může tak dojít k těžkému nebo smrtelnému zranění uživatele nebo jiných osob.



- ▶ Přečtěte si návod k použití, ujistěte se, že jste mu porozuměli, a uschovejte si jej.

- ▶ V případě, že sekačka na trávu nebo akumulátor budou předány jiné osobě: Předajte také návod k použití.
- ▶ Ujistěte se, že uživatel splňuje následující požadavky:
 - Uživatel je odpočatý.
 - Uživatel je tělesně, smyslově i duševně schopný obsluhovat sekačku na trávu i akumulátor a pracovat s nimi. Pokud je uživatel fyzicky, smyslově nebo mentálně omezen, může s nimi pracovat pouze pod dohledem nebo podle pokynů odpovědné osoby.
 - Uživatel dokáže rozpoznat a posoudit nebezpečí, která jsou se sekačkou na trávu a s akumulátorem spojena.
 - Uživatel si je vědom toho, že je zodpovědný za nehody a škody.

- Uživatel je plnoletý nebo byl v souladu s vnitrostátními předpisy vyškolen pod profesním dohledem.
 - Uživatel před zahájením používání sekačky na trávu absolvoval pracovní zaškolení u odborného prodejce výrobků STIHL nebo u odborně způsobilé osoby.
 - Uživatel není pod vlivem alkoholu, léků nebo drog.
- ▶ Pokud přetrvávají nejasnosti: Vyhledejte odborného prodejce výrobků STIHL.

4.4 Oděv a vybavení

▲ VAROVÁNÍ

- Během práce mohou být vysokou rychlostí vymršťovány do výšky různé předměty. Uživatel může být zraněn.
 - ▶ Při práci proto noste dlouhé kalhoty z odolného materiálu.
- Během práce může docházet k rozvíření prachu. Vdechovaný prach může škodit zdraví a vyvolávat alergické reakce.
 - ▶ V případě, že dochází k rozvíření prachu: Noste ochrannou masku proti prachu.
- Nevhodný oděv se může zaplétat ve dřevínách a houštích nebo zachytávat v sekačce na trávu. Uživatel, který nepoužívá vhodný oděv, může být těžce zraněn.
 - ▶ Noste těsně přiléhající oděv.
 - ▶ Před zahájením práce odkládejte šály a šperky.
- Během provádění čištění, údržby nebo přepravy může uživatel přijít do styku s řezným nožem. Uživatel může být zraněn.
 - ▶ Při práci noste pracovní rukavice z odolného materiálu.
- V případě, že uživatel nosí nevhodnou obuv, může uklouznout. Uživatel může být zraněn.
 - ▶ Noste pevnou, uzavřenou obuv s protiskluzovou podrážkou.
- Během ostření řezných nožů může docházet k vymršťování částic materiálu. Uživatel může být zraněn.
 - ▶ Noste těsně přiléhající ochranné brýle. Vhodné ochranné brýle, které jsou přezkoušeny podle normy EN 166 nebo podle národních předpisů a opatřeny odpovídajícím označením, jsou dostupné v obchodní síti.
 - ▶ Při práci noste pracovní rukavice z odolného materiálu.

4.5 Pracovní pásmo a okolí

4.5.1 Sekačka na trávu

▲ VAROVÁNÍ

- Nezúčastněné osoby, děti a zvířata nedokážou rozpoznat a posoudit nebezpečí, která jsou spojena se sekačkou na trávu a s vymršťovanými předměty. Může tak dojít k těžkému zranění nezúčastněných osob, dětí a zvířat a ke vzniku věcných škod.



- ▶ Zajistěte, aby se nezúčastněné osoby, děti ani zvířata nepřibližovaly k pracovní oblasti.

- ▶ Dodržujte dostatečnou vzdálenost od okolních předmětů.
- ▶ Sekačku na trávu nenechávejte bez dozoru.
- ▶ Zajistěte, aby si děti nemohly se sekačkou na trávu hrát.
- Sekačka na trávu není chráněna proti vodě. V případě práce v dešti nebo ve vlhkém okolním prostředí může dojít k zasažení elektrickým proudem. Může dojít ke zranění uživatele a poškození sekačky na trávu.
 - ▶ Nepracujte v dešti ani ve vlhkém okolním prostředí.
 - ▶ Nesekejte mokrou trávu.
- Elektrické součásti sekačky na trávu mohou vytvářet jiskry. Jiskry mohou způsobit požár nebo výbuch v okolí, kde se nacházejí snadno vznítitelné nebo výbušné materiály či předměty. Může tak dojít k těžkému nebo smrtelnému zranění osob a ke vzniku věcných škod.
 - ▶ Nepracujte v prostředí, kde se nacházejí snadno vznítitelné a výbušné látky.

4.5.2 Akumulátor

▲ VAROVÁNÍ

- Nezúčastněné osoby, děti a zvířata nemohou rozpoznat ani odhadnout nebezpečí akumulátoru. Nezúčastněné osoby, děti a zvířata mohou být těžce zraněny.
 - ▶ Nezúčastněné osoby, děti a zvířata nepouštějte do blízkosti stroje.
 - ▶ Akumulátor nenechávejte bez dozoru.
 - ▶ Zajistěte, aby si děti nemohly s akumulátorem hrát.
- Akumulátor není chráněn proti všem okolním vlivům. Pokud je akumulátor vystaven určitým okolním vlivům, může začít hořet nebo explodovat. Může dojít k těžkým úrazům osob a ke vzniku věcných škod.



- ▶ Akumulátor chraňte před horkem a otevřeným ohněm.
- ▶ Akumulátor neházejte do ohně.



- ▶ Akumulátor používejte a skladujte v tepelném pásmu mezi - 10 °C a + 50 °C.



- ▶ Akumulátor chraňte před deštěm a vlhkem a nepoňujte ho do kapalin.

- ▶ Akumulátor nepřibližujte ke kovovým předmětům.
- ▶ Akumulátor nevystavujte vysokému tlaku.
- ▶ Akumulátor nevystavujte mikrovlnám.
- ▶ Akumulátor chraňte před chemikáliemi a solemi.

4.6 Bezpečnosti odpovídající stav

4.6.1 Sekačka na trávu

Sekačka na trávu je ve stavu odpovídajícím bezpečnostním požadavkům, pokud jsou splněny následující podmínky:

- Sekačka na trávu je nepoškozená.
- Sekačka na trávu je čistá a suchá.
- Ovládací prvky fungují a nejsou pozměněné.
- Řezný nůž je správně namontovaný.
- Namontováno je originální příslušenství STIHL, které je pro tuto sekačku na trávu určeno.
- Příslušenství je správně namontované.



▲ VAROVÁNÍ

- Pokud se součásti nenachází ve stavu odpovídajícím bezpečnostním požadavkům, nelze již zajistit jejich bezpečnou funkci a bezpečnostní zařízení mohou být vyřazena z činnosti. Tento stav může způsobit těžké zranění nebo usmrcení osob.
 - ▶ Pracujte pouze se sekačkou na trávu, která je v nepoškozeném stavu.
 - ▶ V případě, že sekačka na trávu je znečištěná nebo mokrá: Sekačku na trávu očistěte a nechte uschnout.
 - ▶ Sekačku na trávu nepozměňujte.
 - ▶ Pokud nefungují ovládací prvky: se sekačkou na trávu nepracujte.
 - ▶ Montujte originální příslušenství STIHL, které je pro tuto sekačku na trávu určeno.
 - ▶ Řezný nůž montujte způsobem, který je popsán v tomto návodu k použití.
 - ▶ Příslušenství montujte způsobem, který je popsán v tomto návodu k použití nebo v návodu k použití příslušenství.

- ▶ Nestrkejte do otvorů sekačky na trávu žádné předměty.
- ▶ Elektrické kontakty otvoru na uložení klíče nespojujte kovovými předměty a nezkratujte.
- ▶ Opotřebená nebo poškozená informační štítky vyměňte.
- ▶ Pokud přetrvávají nejasnosti: vyhledejte odborného prodejce výrobků STIHL.

4.6.2 Řezný nůž

Řezný nůž je ve stavu odpovídajícím bezpečnostním požadavkům, pokud jsou splněny následující podmínky:

- Řezný nůž a montážní díly jsou nepoškozené.
- Řezný nůž není zdeformovaný.
- Řezný nůž je správně namontovaný.
- Řezný nůž je správně naostřený.
- Řezný nůž je zbaven otřepů.
- Řezný nůž je správně vyvážený.
- Tloušťka a šířka řezného nože není menší, než je minimální hodnota,  20.2.
- Je dodržen úhel ostří,  20.2.

VAROVÁNÍ

- Pokud se součásti řezného nože nenacházejí ve stavu odpovídajícím bezpečnostním požadavkům, mohou se uvolnit a vymrštit. Tento stav může způsobit těžké zranění osob.
 - ▶ Pracujte pouze s nepoškozeným řezným nožem a nepoškozenými montážními součástmi.
 - ▶ Řezný nůž správně namontujte.
 - ▶ Řezný nůž správně naostřete.
 - ▶ V případě, že není zachována alespoň minimální šířka nebo minimální tloušťka: Řezný nůž vyměňte.
 - ▶ Vyvažování řezných nožů svěřujte odbornému prodejci výrobků STIHL.
 - ▶ Pokud přetrvávají nejasnosti: Vyhledejte odborného prodejce výrobků STIHL.

4.6.3 Akumulátor

Akumulátor je ve stavu odpovídajícím bezpečnostním požadavkům, pokud jsou splněny následující podmínky:

- Akumulátor je nepoškozený.
- Akumulátor je čistý a suchý.
- Akumulátor je funkční a nebyl pozměněn.

VAROVÁNÍ

- Pokud není akumulátor ve stavu odpovídajícím bezpečnostním požadavkům, nelze zajistit jeho bezpečnou funkci. Tento stav může způsobit těžké zranění osob.

- ▶ Pracujte pouze s nepoškozeným a funkčním akumulátorem.
- ▶ Poškozený nebo vadný akumulátor nenabíjejte.
- ▶ V případě, že je akumulátor znečištěný nebo mokrý: Akumulátor očistěte a nechejte uschnout.
- ▶ Akumulátor nepozměňujte.
- ▶ Nezasouvejte žádné předměty do otvorů akumulátoru.
- ▶ Elektrické kontakty akumulátoru nespojujte kovovými předměty a nezkratujte.
- ▶ Akumulátor neotevírejte.
- ▶ Opotřebená nebo poškozená štítky s bezpečnostními upozorněními vždy vyměňte.
- Z poškozeného akumulátoru může vytékat kapalina. V případě, že se tato kapalina dostane do styku s pokožkou nebo očima, může dojít k podráždění pokožky nebo očí.
 - ▶ Vyhýbejte se kontaktu s kapalinou.
 - ▶ V případě, že dojde k zasažení pokožky: Postižená místa pokožky umyjte vydatným množstvím vody a mýdlem.
 - ▶ V případě, že dojde k zasažení očí: Zasažené oči vyplachujte nejméně po dobu 15 minut vydatným množstvím vody a vyhledejte lékaře.
- Poškozený nebo vadný akumulátor může nezvykle zapáchat, kouřit nebo hořet. Následkem toho může dojít k těžkému nebo smrtelnému zranění osob a ke vzniku věcných škod.
 - ▶ V případě, že z akumulátoru vychází nezvyklý zápach nebo kouř: Akumulátor nepoužívejte a umístěte jej v bezpečné vzdálenosti od hořlavých látek.
 - ▶ V případě, že akumulátor vzplane: Pokuste se hořící akumulátor uhasit pomocí hasičiho přístroje nebo vody.

4.7 Práce

VAROVÁNÍ

- V určitých situacích uživatel nemůže pracovat s plným soustředěním. Uživatel může zakopnout, upadnout a těžce se zranit.
 - ▶ Pracujte s klidem a rozvahou.
 - ▶ Při nepříznivých světelných podmínkách a nedostatečné viditelnosti: se sekačkou na trávu nepracujte.
 - ▶ Sekačku na trávu smí obsluhovat pouze jedna osoba.
 - ▶ Pozor na překážky.
 - ▶ Sekačku na trávu nepřevracejte.
 - ▶ Při práci stůjte pevně na zemi a udržujte rovnováhu.

- ▶ Pokud se objeví známky únavy, odpočiňte si.
- ▶ V případě sečení ve svahu: sekejte napříč ke spádu svahu.
- ▶ Sečení neprovádějte v příliš strmých svazích.
- Otáčející se řezný nůž může pořezat uživatele. Uživatel může být těžce zraněn.
 - ▶ Nikdy se nedotýkejte otáčejícího se řezného nože.
 - ▶ V případě, že je řezný nůž blokován jakýmkoli předmětem: Sekačku na trávu vypněte, vytáhněte bezpečnostní klíč a vyjměte akumulátor. Teprve poté odstraňte překážku.



- Sekačka na trávu může během práce způsobovat vznik vibrací.
 - ▶ Používejte pracovní rukavice.
 - ▶ Dělejte si pracovní přestávky.
 - ▶ Pokud se objeví příznaky poruchy krevního oběhu, vyhledejte lékaře.
- Pokud během práce dojde k nárazu řezného nože na cizí předmět, může dojít k poškození tohoto předmětu nebo některých jeho částí, případně k jeho vymrštění vysokou rychlostí. Může tak dojít ke zranění osob a ke vzniku věcných škod.
 - ▶ Odstraňujte cizí předměty z pracovní oblasti.
- Řezný nůž se otáčí ještě po určitém krátkou dobu od uvolnění spínacího oblouku pro sečení. Může dojít k vážnému zranění.
 - ▶ Počkejte, dokud se řezný nůž nepřestane otáčet.
- V případě, že otáčející se řezný nůž narazí na tvrdý předmět, mohou následkem tohoto nárazu vzniknout jiskry. Jiskry mohou způsobit požár v okolí, kde se nacházejí snadno vznítilné materiály nebo předměty. Může tak dojít k těžkému nebo smrtelnému zranění osob a ke vzniku věcných škod.
 - ▶ Nepracujte v prostředí, ve kterém se nacházejí snadno vznítilné materiály.

▲ NEBEZPEČÍ

- V případě práce v okolí elektrických vedení, která jsou pod napětím, může řezný nůž přijít do styku s těmito vedeními a způsobit jejich poškození. Může dojít k vážnému zranění nebo usmrcení uživatele.
 - ▶ Nepracujte v blízkosti elektrického vedení.
- Při práci za bouřky může být uživatel zasaženbleskem. Může dojít k vážnému zranění nebo usmrcení uživatele.
 - ▶ Při bouřce: nepracujte.

4.8 Přeprava

4.8.1 Sekačka na trávu

▲ VAROVÁNÍ

- Během přepravy se sekačka na trávu může převrátit nebo uvést do pohybu. Může tak dojít ke zranění osob a ke vzniku věcných škod.



- ▶ Vytáhněte bezpečnostní klíč.



- ▶ Vyjměte akumulátor.

- ▶ Sekačku na trávu zajistěte pomocí upínacích popruhů, řemenů nebo sítě tak, aby se nemohla převrátit ani pohybovat.

4.8.2 Akumulátor

▲ VAROVÁNÍ

- Akumulátor není chráněn proti všem okolním vlivům. Pokud je akumulátor vystaven určitým okolním vlivům, může být poškozen a může dojít ke vzniku věcných škod.
 - ▶ Poškozený akumulátor nepřpravovat.
 - ▶ Akumulátor přepravovat v pouze elektrický proud nevodivém balení.
- Během přepravy se může akumulátor převrátit nebo se pohnout. Může dojít k úrazům osob a ke vzniku věcných škod.
 - ▶ Akumulátor v balení zabalit tak, aby se nemohl pohybovat.
 - ▶ Balení zajistit tak, aby se nemohlo pohybovat.

4.9 Skladování

4.9.1 Sekačka na trávu

▲ VAROVÁNÍ

- Děti nedokáží rozpoznat a posoudit nebezpečí, která jsou se sekačkou na trávu spojena. Děti mohou utrpět těžká zranění.



- ▶ Vytáhněte bezpečnostní klíč.



- ▶ Vyjměte akumulátor.

- ▶ Sekačku na trávu uchovávejte mimo dosah dětí.
- Elektrické kontakty a kovové součásti sekačky na trávu mohou následkem působení vlhkosti

korodovat. Sekačka na trávu se může poškodit.



- ▶ Vytáhněte bezpečnostní klíč.



- ▶ Vyměňte akumulátor.

- ▶ Sekačku na trávu uchovávejte v čistém a suchém prostředí.

- V případě, že jsou během skladování stroje zasunuty bezpečnostní klíč a akumulátor, může se řezný nůž neúmyslně zapnout. Může tak dojít k těžkému zranění osob a ke vzniku věcných škod.



- ▶ Vytáhněte bezpečnostní klíč.



- ▶ Vyměňte akumulátor.

4.9.2 Akumulátor

▲ VAROVÁNÍ

- Děti nedokážou rozpoznat a posoudit nebezpečí, která jsou s akumulátorem spojena. Děti mohou utrpět těžké zranění.
 - ▶ Akumulátor uchovávejte mimo dosah dětí.
- Akumulátor není chráněn proti veškerým vlivům okolního prostředí. V případě, že je akumulátor vystaven určitým vlivům okolního prostředí, může se poškodit.
 - ▶ Akumulátor uchovávejte v čistém a suchém prostředí.
 - ▶ Akumulátor uchovávejte v uzavřené místnosti.
 - ▶ Akumulátor uchovávejte odděleně od sekačky na trávu i od nabíječky.
 - ▶ Akumulátor uchovávejte v elektricky nevodivém obalu.
 - ▶ Akumulátor používejte a skladujte při teplotách v rozsahu od $-10\text{ }^{\circ}\text{C}$ do $+50\text{ }^{\circ}\text{C}$.

4.10 Čištění, údržba a opravy

▲ VAROVÁNÍ

- V případě, že jsou během čištění, údržby nebo opravy zasunuty bezpečnostní klíč a akumulátor, může se řezný nůž neúmyslně zapnout. Může dojít k vážnému zranění osob a ke vzniku věcných škod.



- ▶ Vytáhněte bezpečnostní klíč.



- ▶ Vyměňte akumulátor.

- Použití agresivních čisticích prostředků a čištění proudem vody nebo pomocí ostrých předmětů může způsobit poškození sekačky na trávu, řezného nože a akumulátoru. Pokud se čištění sekačky na trávu, řezného nože a akumulátoru neprovádí správným způsobem, nelze již zajistit bezpečnou funkci součástí a bezpečnostní zařízení mohou být vyřazena z činnosti. Může dojít k vážnému zranění.
 - ▶ Sekačku na trávu, řezný nůž a akumulátor čistěte způsobem, který je popsán v tomto návodu k použití.
- Pokud se údržba nebo oprava sekačky na trávu, řezného nože nebo akumulátoru neprovádí správným způsobem, nelze již zajistit bezpečnou funkci součástí a bezpečnostní zařízení mohou být vyřazena z činnosti. Tento stav může způsobit těžké zranění nebo usmrcení osob.
 - ▶ Údržbu nebo opravy sekačky na trávu a akumulátoru neprovádějte vlastními silami.
 - ▶ V případě, že je nutno provést údržbu nebo opravu sekačky na trávu nebo akumulátoru: vyhledejte odborného prodejce výrobků STIHL.
 - ▶ Údržbu řezného nože provádějte způsobem, který je popsán v tomto návodu k použití.
- Při čištění, údržbě nebo opravě řezného nože může uživatel přijít do styku s ostrými řeznými hranami. Může dojít ke zranění uživatele.
 - ▶ Používejte pracovní rukavice vyrobené z odolného materiálu.
- Při ostření se řezný nůž může silně zahřát. Uživatel se může popálit.
 - ▶ Počkejte, až řezný nůž vychladne.
 - ▶ Používejte pracovní rukavice vyrobené z odolného materiálu.

5 Příprava sekačky na trávu k použití

5.1 Příprava sekačky na trávu k použití

Před zahájením práce musí být provedeny následující kroky:

- ▶ Ujistěte se, že následující součásti jsou v bezpečném technickém stavu:
 - Sekačka na trávu, [11.3](#).
 - Řezný nůž, [4.6.2](#).
 - Akumulátor, [4.6.3](#).
- ▶ Zkontrolujte akumulátor, [11.3](#).
- ▶ Nabijte akumulátor na plnou kapacitu, [6.1](#).
- ▶ Sekačku na trávu očistěte, [16.2](#).
- ▶ Zkontrolujte řezný nůž, [11.2](#).
- ▶ Namontujte vodící držadlo, [7.1](#).
- ▶ Vyklopte vodící držadlo, [7.2.1](#).
- ▶ V případě, že probíhá sečení a posečená tráva se má zachycovat do sběrného koše na trávu: Zavěste sběrný koš na trávu, [7.3.2](#).
- ▶ V případě, že probíhá sečení a posečená tráva se má vyhazovat za sekačku: Sundejte sběrný koš na trávu, [7.3.3](#).
- ▶ Nastavte výšku sečení, [12.2](#).
- ▶ Zkontrolujte ovládací prvky, [11.1](#).
- ▶ Pokud tyto kroky nelze provést: Sekačku na trávu nepoužívejte a vyhledejte odborného prodejce výrobků STIHL.

6 Nabíjení akumulátoru a světla LED

6.1 Nabíjení akumulátoru

Délka doby nabíjení závisí na různých vlivech, např. na teplotě akumulátoru nebo na teplotě okolí. Skutečná délka doby nabíjení se může odchylovat od uvedené délky doby nabíjení. Délka doby nabíjení je uvedena pod www.stihl.com/charging-times.

- ▶ Akumulátor nabíjet tak, jak je to popsáno v návodu k použití pro nabíječky STIHL AL 101, 300, 500.

6.2 Indikace stavu nabití

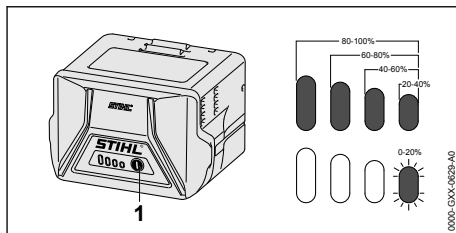

- ▶ Stisknout tlačítko (1). Světla LED svítí po dobu cca. 5 vteřin zeleně a udávají stav nabití.
- ▶ Pokud pravé světlo LED bliká zeleně: akumulátor nabít.

6.3 LED na akumulátoru

LED mohou udávat stav nabití akumulátoru nebo signalizovat poruchy. LED mohou svítit nebo blikat zeleně nebo červeně.

Pokud LED svítí nebo blikají zeleně, udávají stav nabití.

- ▶ Pokud LED svítí nebo blikají červeně: Odstraňte poruchy, [19.1](#). Sekačka na trávu nebo akumulátor má poruchu.

7 Smontování sekačky na trávu

7.1 Montáž vodícího držadla

- ▶ Sekačku na trávu vypněte, vytáhněte bezpečnostní klíč a vyjměte akumulátor.
- ▶ Sekačku na trávu postavte na rovnou plochu.

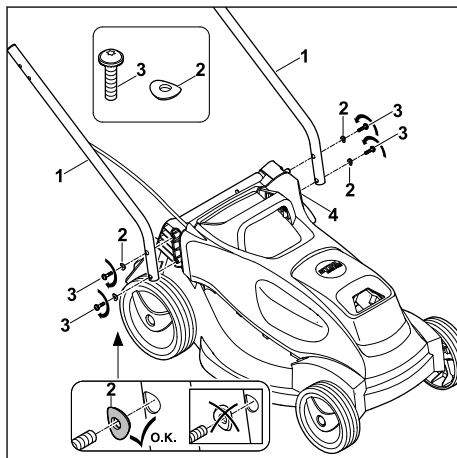

- ▶ Spodní díly vodícího držadla (1) přidržíte na sekačce na trávu tak, aby lícovaly otvory.
- ▶ Šrouby (3) spolu s podložkami (2) vstrčte otvory na spodním díle vodícího držadla (1) a na sekačce na trávu (4) zvenčí směrem dovnitř, zašroubujte je a utáhněte momentem 3 Nm.

Oba spodní díly vodícího držadla (1) jsou pevně spojeny se sekačkou na trávu (4).

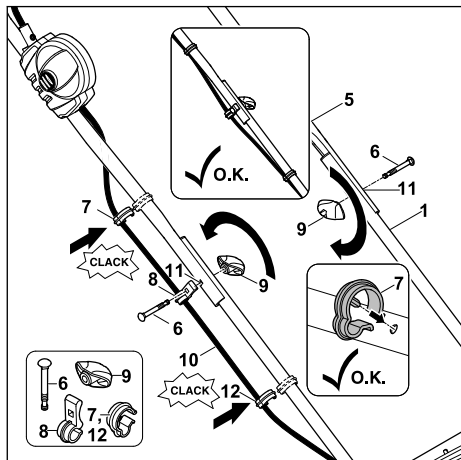

- ▶ Horní díl vodícího držadla (5) přiložte ke spodním dílům vodícího držadla (1) tak, aby lícovaly otvory.
- ▶ Kabel (10) vložte do přičítky kabelu (8).
- ▶ Na straně, na které se nachází kabel, prostrčte šroub (6) otvory (11) na kabelové přičítce (8), horním díle vodícího držadla (5) a spodním díle vodícího držadla (1) zvenčí směrem dovnitř.
- ▶ Na druhé straně prostrčte šroub (6) otvory (11) horního dílu vodícího držadla (5) a spodního dílu vodícího držadla (1) zvenčí směrem dovnitř.
- ▶ Na obou stranách nasadte na šrouby (6) otočný knoflík (9) a zašroubujte. Horní díl vodícího držadla (5) je pevně spojen se spodními díly vodícího držadla (1).
- ▶ Kabel vložte do přičítky kabelu (7).
- ▶ Zatlačte přičítku kabelu (7) na horní díl vodícího držadla (5) a nechte zacvaknout.
- ▶ Zatlačte přičítku kabelu (12) na spodní díl vodícího držadla (1) a nechte zacvaknout.

Vodící držadlo se již nemusí znovu demontovat.

7.2 Odklopení a složení vodícího držadla

7.2.1 Vyklopení vodícího držadla

- ▶ Sekačku na trávu vypněte, vytáhněte bezpečnostní klíč a vyjměte akumulátor.
- ▶ Sekačku na trávu postavte na rovnou plochu.

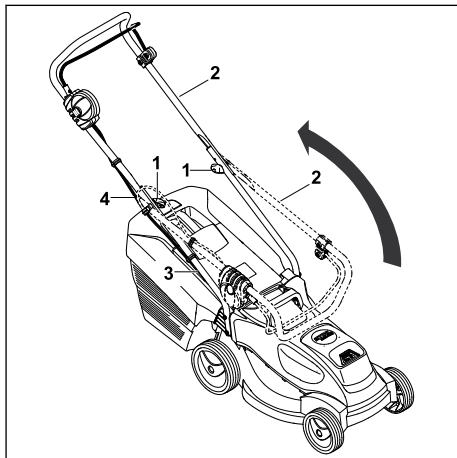

- ▶ Horní díl vodícího držadla (2) vyklopte a držte jej jednou rukou. Dbejte na to, aby se nepoškodil elektrický kabel (4).
- ▶ Dotáhněte křídlové matice (1). Vodící držadlo (2) je pevně spojeno se sekačkou na trávu.

Horní díl vodícího držadla (2) je pevně spojen se spodním dílem vodícího držadla (3).

7.2.2 Složení vodícího držadla

Při přepravě nebo uskladnění lze vodící držadlo kvůli úspoře místa složit.

- ▶ Sekačku na trávu vypněte, vytáhněte bezpečnostní klíč a vyjměte akumulátor.
- ▶ Sekačku na trávu postavte na rovnou plochu.

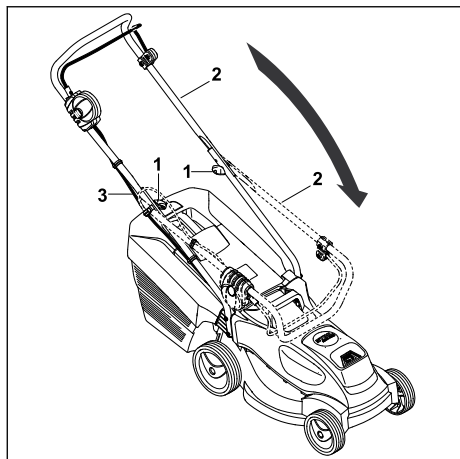

- ▶ Křídlové matice (1) vyšroubujte tak, aby se volně otáčely.
- ▶ Horní díl vodicího držadla (2) sklopte směrem dopředu a dávejte pozor na to, aby se nepoškodil elektrický kabel (3).

7.3 Sestavení, zavěšení a vyvěšení sběrného koše na trávu

7.3.1 Smontování sběrného koše na trávu

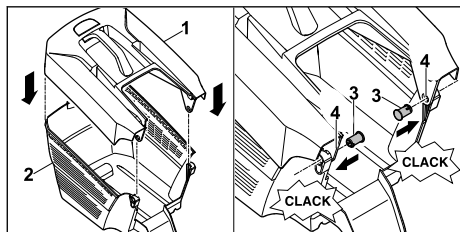

- ▶ Horní díl sběrného koše na trávu (1) nasadíte na spodní díl sběrného koše na trávu (2).
- ▶ Čepy (3) zatlačíte zevnitř do otvorů (4).
- ▶ Horní díl sběrného koše na trávu (1) zatlačte směrem dolů.
Horní díl sběrného koše na trávu slyšitelně zaklapne.

7.3.2 Zavěšení sběrného koše na trávu

- ▶ Sekačku na trávu vypněte
- ▶ Sekačku na trávu postavte na rovnou plochu.

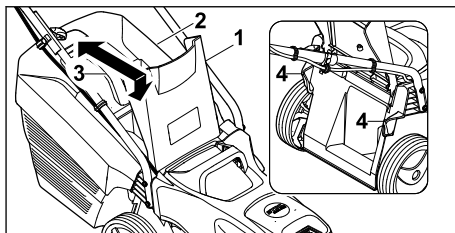

- ▶ Otevřete a podržte vyhazovací klapku (1).
- ▶ Uchopte sběrný koš na trávu (2) za rukojeť (3) a zavěste jej pomocí háčků do úchytů (4).
- ▶ Vyhazovací klapku (1) položte na sběrný koš na trávu (2).

7.3.3 Vyvěšení sběrného koše na trávu

- ▶ Sekačku na trávu vypněte.
- ▶ Postavte sekačku na trávu na rovnou plochu.
- ▶ Vyhazovací klapku otevřete a podržte.
- ▶ Sejměte sběrný koš na trávu pomocí rukojeti směrem nahoru.
- ▶ Zavřete vyhazovací klapku.

8 Vsazení a vyjmutí akumulátoru

8.1 Vložení akumulátoru

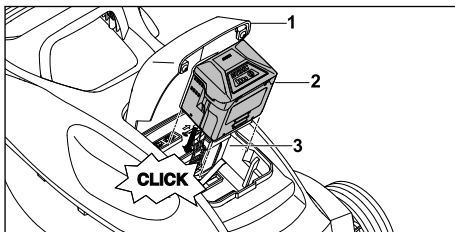

- ▶ Postavte sekačku na trávu na rovnou plochu.
- ▶ Otevřete klapku (1) až na doraz a podržte ji.
- ▶ Akumulátor (2) zatlačte až na doraz do přihrádky na akumulátor (3).
Akumulátor (2) slyšitelně zapadne a je zajištěný.
- ▶ Zavřete klapku (1).

8.2 Vyjmutí akumulátoru

- ▶ Postavte sekačku na trávu na rovnou plochu.
- ▶ Otevřete klapku (1) až na doraz a podržte ji.

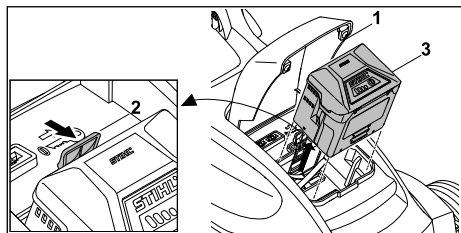

- ▶ Stiskněte aretační páku (2). Akumulátor (3) je odjištěn.
- ▶ Vyjměte akumulátor (3).
- ▶ Zavřete klapku (1).

9 Zasunutí a vytažení bezpečnostního klíče

9.1 Zasunutí bezpečnostního klíče

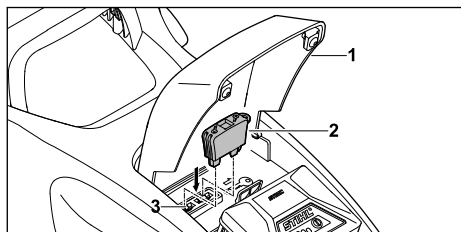

- ▶ Otevřete klapku (1) až na doraz a podržte ji.
- ▶ Zasaňte bezpečnostní klíč (2) do otvoru na klíč (3).
- ▶ Zavřete klapku (1).

9.2 Vytažení bezpečnostního klíče

- ▶ Otevřete klapku až na doraz a podržte ji.
- ▶ Vytáhněte bezpečnostní klíč.
- ▶ Zavřete klapku.
- ▶ Bezpečnostní klíč uchovávejte mimo dosah dětí.

10 Zapnutí a vypnutí sekačky na trávu

10.1 Zapnutí a vypnutí řezného nože

10.1.1 Zapnutí řezného nože

- ▶ Postavte sekačku na trávu na rovnou plochu.

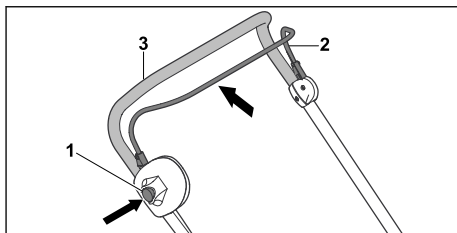

- ▶ Pravou rukou stiskněte blokovací knoflík (1) a podržte jej stisknutý.
- ▶ Levou rukou přitáhněte spínací oblouk pro sečení (2) nadoraz ve směru k vodicímu držadlu (3) a podržte jej tak, aby palec ruky obemkl vodicí držadlo (3). Řezný nůž se otáčí.
- ▶ Uvolněte blokovací knoflík (1).
- ▶ Pevně přidržte vodicí držadlo (3) a spínací oblouk pro sečení (2) pravou rukou tak, aby palec ruky obemkl vodicí držadlo (3).

10.1.2 Vypnutí řezného nože.

- ▶ Uvolněte spínací oblouk pro sečení.
 - ▶ Počkejte, dokud se řezný nůž nepřestane otáčet.
 - ▶ Pokud se řezný nůž nadále otáčí: Vytáhněte bezpečnostní klíč, vyjměte akumulátor a vyhledejte odborného prodejce výrobků STIHL.
- Sekačka na trávu je vadná.

11 Kontrola sekačky na trávu a akumulátoru

11.1 Kontrola ovládacích prvků

Blokovací knoflík a spínací oblouk

- ▶ Vytáhněte bezpečnostní klíč.
 - ▶ Vyjměte akumulátor.
 - ▶ Stiskněte blokovací knoflík a opět jej uvolněte.
 - ▶ Přitáhněte spínací oblouk zcela ve směru k vodicímu držadlu a opět jej uvolněte.
 - ▶ V případě, že blokovací knoflík nebo spínací oblouk mají obtížný chod nebo se nevracejí účinkem pružiny do výchozí polohy: Sekačku na trávu nepoužívejte a vyhledejte odborného prodejce výrobků STIHL.
- Blokovací knoflík nebo spínací oblouk je vadný.

Zapnutí řezného nože



- ▶ Zasaňte bezpečnostní klíč.
- ▶ Vložte akumulátor.
- ▶ Pravou rukou stiskněte blokovací knoflík a podržte jej stisknutý.

- ▶ Levou rukou přitáhněte spínací oblouk až na doraz ve směru k vodícímu držadlu a podržte jej tak, aby palec ruky obemkl vodící držadlo. Řezný nůž se otáčí.
 - ▶ V případě, že červeně blikají 3 LED: Vytáhněte bezpečnostní klíč, vyjměte akumulátor a vyhledejte odborného prodejce výrobků STIHL.
- Sekačka na trávu má poruchu.
- ▶ Uvolněte blokovací knoflík a spínací oblouk. Po uplynutí krátké doby se řezný nůž přestane otáčet.
 - ▶ V případě, že se řezný nůž nadále otáčí: Vytáhněte bezpečnostní klíč, vyjměte akumulátor a vyhledejte odborného prodejce výrobků STIHL.
- Sekačka na trávu je vadná.

11.2 Kontrola řezného nože

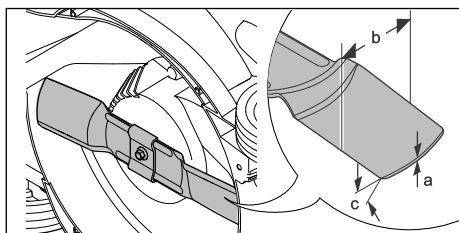
- ▶ Sekačku na trávu vypněte, vytáhněte bezpečnostní klíč a vyjměte akumulátor.
- ▶ Sekačku na trávu naklopte na bok a položte,  16.1.



- ▶ Změřte následující:
 - tloušťku a
 - šířku b
 - úhel ostří c
- ▶ V případě, že není zachována alespoň minimální šířka nebo minimální tloušťka: vyměňte řezný nůž,  20.2.
- ▶ V případě, že není dodržen úhel ostří: naostříte řezný nůž,  20.2.
- ▶ Pokud přetrvávají nejasnosti: Vyhledejte odborného prodejce výrobků STIHL.

11.3 Kontrola akumulátoru

- ▶ Stisknout tlačítko na akumulátoru. Světla LED svítí nebo blikají.
 - ▶ Pokud světla LED nesvítí nebo neblíká: akumulátor nepoužívat a vyhledat odborného prodejce výrobků STIHL.
- V akumulátoru je porucha.

12 Práce se sekačkou na trávu

12.1 Držení a vedení sekačky na trávu

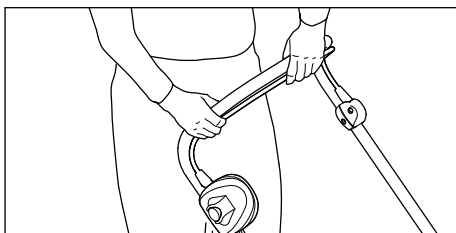

- ▶ Vodící držadlo je třeba pevně držet oběma rukama tak, aby jej obepínaly palce.

12.2 Nastavení výšky sečení

Lze nastavovat 5 výšek sečení:

- 25 mm = poloha 1
- 35 mm = poloha 2
- 45 mm = poloha 3
- 50 mm = poloha 4
- 60 mm = poloha 5

Tyto polohy jsou uvedeny na sekačce na trávu.

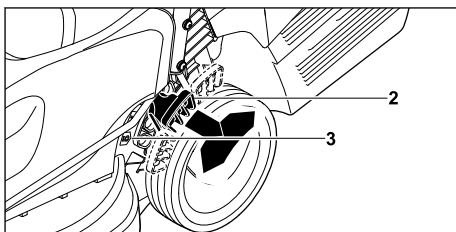

- ▶ Sekačku na trávu pevně podržte za rukojeť.
 - ▶ Páku (2) zatlačte směrem ven a podržte.
 - ▶ Nastavte sekačku na trávu zvedáním a spouštěním do požadované polohy. Aktuální výšku sečení lze odečíst na ukazateli výšky sečení (3).
 - ▶ Uvolněte páku (2).
- Sekačka na trávu se zaaretuje.

12.3 Sečení



- Pohybuje se se sekačkou na trávu pomalu dopředu a mějte ji pod kontrolou.

12.4 Režim ECO

Akumulátorová sekačka na trávu STIHL rozpoznává aktuální pracovní podmínky a automaticky nastavuje vhodné otáčky řezného nože.

Tím je možno prodloužit životnost akumulátoru.

12.5 Vyprázdnění sběrného koše na trávu

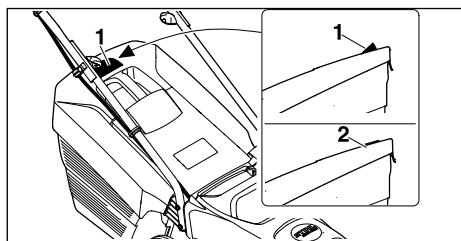

Proud vzduchu, který vzniká rotací řezného nože, zvedá indikátor naplnění (1). S naplněním sběrného koše na trávu proud vzduchu zeslábné. Pokud je proud vzduchu příliš slabý, klesne indikátor naplnění (2) do klidového stavu. To znamená, že je nutné sběrný koš na trávu vyprázdnit.

Indikátor naplnění spolehlivě funguje pouze při optimálním proudu vzduchu. Proud vzduchu a funkci indikátoru naplnění mohou negativně ovlivňovat vnější vlivy, jako je mokrá, hustá nebo vysoká tráva, nízké stupně výšky sečení, znečištění a podobně.

- Pokud indikátor naplnění klesne do klidového stavu: Vyprázdněte sběrný koš na trávu.
- Sekačku na trávu vypněte.
- Sundejte sběrný koš na trávu.

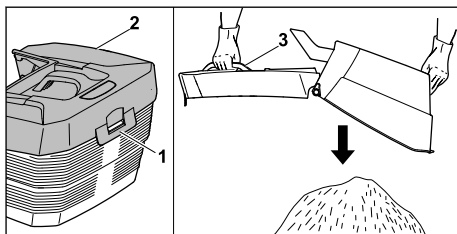

- Otevřete uzavírací příložku (1).
- Horní díl sběrného koše (2) vyklopte pomocí rukojeti (3) nahoru a držte.
- Druhou rukou pevně přidržujte dolní rukojeť.
- Vyprázdněte sběrný koš na trávu.
- Sběrný koš na trávu zaklapněte.
- Zavěste sběrný koš na trávu.

13 Po skončení práce

13.1 Po ukončení práce

- Sekačku na trávu vypněte, vytáhněte bezpečnostní klíč a vyjměte akumulátor.
- V případě, že je sekačka na trávu mokrá: Nechejte sekačku na trávu uschnout.
- V případě, že je akumulátor mokrá: Nechejte akumulátor uschnout.
- Sekačku na trávu očistěte.
- Akumulátor očistěte.

14 Převrava

14.1 Převrava sekačky na trávu

- Sekačku na trávu vypněte. Řezný nůž se nesmí otáčet.
- Vytáhněte bezpečnostní klíč a vyjměte akumulátor.

Pohyb se sekačkou na trávu

- Pohybuje se se sekačkou na trávu pomalu dopředu a mějte ji pod kontrolou.

Přenášení sekačky na trávu

- Používejte pracovní rukavice vyrobené z odolného materiálu.

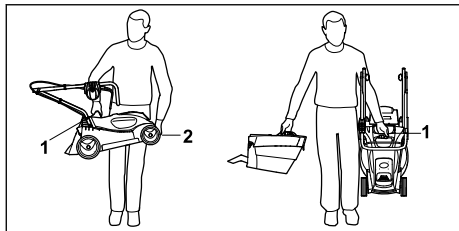

- ▶ V případě, že se přenáší pouze sekačka na trávu:
 - ▶ Složte vodící držadlo.
 - ▶ Při přenášení pevně držte sekačku na trávu jednou rukou za transportní držadlo (1) a druhou rukou za skříň (2).
 - ▶ Sekačku na trávu zvedněte a přeneste.
- ▶ V případě, že se přenáší sekačka na trávu i se sběrným košem na trávu:
 - ▶ Sekačku na trávu držte pevně jednou rukou za transportní držadlo (1).
 - ▶ Sekačku na trávu zvedněte a přenášejte vedle těla.

Převaha sekačky na trávu vozidlem

- ▶ Zajistěte stojící sekačku na trávu tak, aby se nemohla převrátit ani pohnout.

14.2 Přeprava akumulátoru

- ▶ Vypněte sekačku na trávu a vyjměte akumulátor.
- ▶ Ujistěte se, že akumulátor je v bezpečném technickém stavu.
- ▶ Akumulátor zabalte tak, aby byly splněny následující podmínky:
 - Obal je elektricky nevodivý.
 - Akumulátor se v obalu nemůže pohybovat.
- ▶ Obal zajistěte tak, aby se nemohl pohybovat.

Na akumulátor se vztahují požadavky, které jsou kladeny na přepravu nebezpečného zboží. Akumulátor je klasifikován jako UN3480 (lithium-iontové baterie) a byl přezkoušen podle části III, pododstavce 38.3 příručky UN „Zkoušky a kritéria“.

Přepavní předpisy naleznete na adrese www.stihl.com/safety-data-sheets.

15 Skladování

15.1 Uskladnění sekačky na trávu

- ▶ Sekačku na trávu vypněte, vytáhněte bezpečnostní klíč a vyjměte akumulátor.
- ▶ Sekačku na trávu uskladněte tak, aby byly splněny následující podmínky:
 - Sekačka na trávu je mimo dosah dětí.
 - Sekačka na trávu je čistá a suchá.

- Sekačka na trávu se nemůže převrátit.
- Sekačka na trávu nemůže odjet z místa.

15.2 Uchovávání akumulátoru

Společnost STIHL doporučuje uchovávat akumulátor ve stavu nabití mezi 40 % a 60 % (2 zeleně svítící LED).

- ▶ Akumulátor uchovávejte tak, aby byly splněny následující podmínky:
 - Akumulátor je mimo dosah dětí.
 - Akumulátor je čistý a suchý.
 - Akumulátor se nachází v uzavřené místnosti.
 - Akumulátor je oddělen od sekačky na trávu i od nabíječky.
 - Akumulátor je umístěn v elektricky nevodivém obalu.
 - Akumulátor je uložen v prostředí, jehož teplota je v rozsahu od -10°C do $+50^{\circ}\text{C}$.

16 Čištění

16.1 Uvedení sekačky na trávu do polohy pro čištění

- ▶ Sekačku na trávu vypněte, vytáhněte bezpečnostní klíč a vyjměte akumulátor.
- ▶ Postavte sekačku na trávu na rovnou plochu.
- ▶ Vyhákněte sběrný koš na trávu.

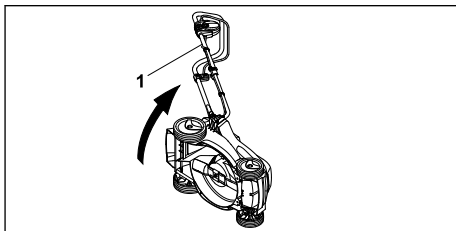

- ▶ Sekačku na trávu držte pevně za vodící držadlo (1), naklopte na bok a položte.

16.2 Čištění sekačky na trávu

- ▶ Sekačku na trávu vypněte, vytáhněte bezpečnostní klíč a vyjměte akumulátor.
- ▶ K čištění sekačky na trávu použijte vlhkou tkaninu.
- ▶ Vyhazovací kanál čistěte měkkým kartáčem nebo vlhkou tkaninou.
- ▶ Odstraňte cizí tělesa z přihrádky na akumulátor a očistěte ji vlhkou tkaninou.

- K čištění elektrických kontaktů v přihrádce na akumulátor použijte štětec nebo měkký kartáč.

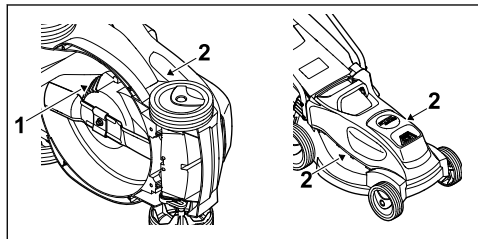

- K vyčištění větracích otvorů (1), (2) použijte štětec.
- Sekačku na trávu postavte.
- Oblast okolo řezného nože i samotný řezný nůž očistěte pomocí dřevěné tyče, měkkého kartáče nebo vlhké tkaniny.

16.3 Čištění akumulátoru

- Akumulátor vyčistit vlhkým hadrem.

17 Údržba

17.1 Demontáž a montáž řezného nože

17.1.1 Demontáž řezného nože

- Sekačku na trávu vypněte, vytáhněte bezpečnostní klíč a vyjměte akumulátor.
- Sekačku na trávu naklopte na bok a položte.

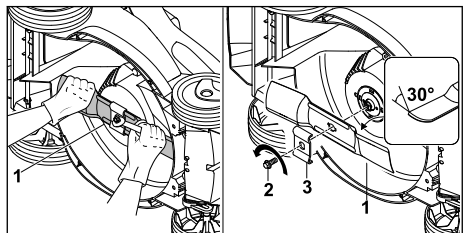

- Řezný nůž (1) přidržte jednou rukou.
- Vyšroubujte šroub (2) ve směru šipky a pomocí unášeče sejměte podložku (3).
- Sejměte řezný nůž (1).
- Šroub (2) a unášeč (4) zlikvidujte. K montáži řezného nože (1) použijte nový šroub a nový unášeč.

17.1.2 Montáž řezného nože

- Sekačku na trávu vypněte, vytáhněte bezpečnostní klíč a vyjměte akumulátor.
- Sekačku na trávu naklopte na bok a položte.

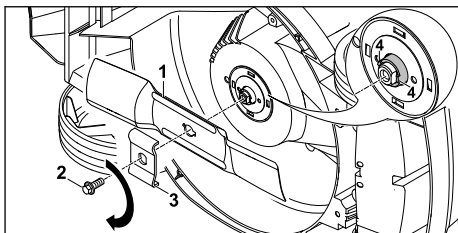

- Vyčistěte dosedací plochu nože a pouzdro nože.
- Řezný nůž (1) nasadte se zahnutými křídélky směřujícími nahoru na pouzdro nože.
- Vodicí kolíky (4) na pouzdru nože umístěte do vybrání v řezném noži.
- Přidržte řezný nůž (1) jednou rukou a nasuňte nový unášeč (3).
- Na závit nového šroubu (2) naneste zajišťovací přípravek proti povolování šroubů Loc-tite 243.
- Zašroubujte šroub (2) a dotáhněte jej utahovacím momentem 20 Nm.

17.2 Ostření a vyvažování řezného nože

Správné ostření a vyvažování řezného nože vyžaduje značnou zručnost.

Společnost STIHL doporučuje, aby provádění postupů ostření a vyvažování řezného nože bylo svěřováno odbornému prodejci výrobků STIHL.

VAROVÁNÍ

- Rezné hrany řezného nože jsou ostré. Uživatel se může pořezat.
 - Při práci noste pracovní rukavice z odolného materiálu.
- Sekačku na trávu vypněte, vytáhněte bezpečnostní klíč a vyjměte akumulátor.
- Proveďte odstavení sekačky na trávu.
- Vymontujte řezný nůž.
- Proveďte naostření řezného nože. Při tomto postupu je nutno dodržet úhel ostří a provádět ochlazování řezného nože, 20.2. Během ostření nesmí docházet k modrání materiálu řezného nože.
- Namontujte řezný nůž.
- V případě, že přetrvávají nejasnosti: Vyhledejte odborného prodejce výrobků STIHL.

18 Oprava

18.1 Oprava sekačky na trávu

Uživatel nemůže provádět opravy sekačky na trávu a řezného nože vlastními silami.

- V případě, že dojde k poškození sekačky na trávu nebo nože: Sekačku na trávu nebo nůž

nepoužívejte a vyhledejte odborného prodejce výrobků STIHL.

- V případě, že jsou štítky s bezpečnostními upozorněními nečitelné nebo poškozené: Nechejte štítky s bezpečnostními upozorněními vyměnit odborným prodejcem výrobků STIHL.

19 Odstranění poruch

19.1 Odstraňování poruch sekačky na trávu nebo akumulátoru

| Porucha | LED na akumulátoru | Příčina | Opatření |
|---|------------------------|--|--|
| Sekačka na trávu se po zapnutí nerozbíhá. | 1 LED bliká zeleně. | Stav nabití akumulátoru je příliš nízký. | ► Nabijte akumulátor. |
| | 1 LED svítí červeně. | Akumulátor je příliš teplý nebo příliš studený. | ► Vytáhněte bezpečnostní klíč. ► Vyjměte akumulátor. ► Nechejte akumulátor vychladnout nebo zahřát. |
| | 3 LED blikají červeně. | Sekačka na trávu má poruchu. | ► Vytáhněte bezpečnostní klíč. ► Vyjměte akumulátor. ► Očistěte elektrické kontakty v přihrádce pro akumulátor. ► Vložte akumulátor. ► Zapněte sekačku na trávu. ► Pokud nadále červeně blikají 3 LED: Sekačku na trávu nepoužívejte a vyhledejte odborného prodejce výrobků STIHL. |
| | 3 LED svítí červeně. | Sekačka na trávu je příliš teplá. | ► Vytáhněte bezpečnostní klíč. ► Vyjměte akumulátor. ► Nechejte sekačku na trávu vychladnout. |
| | 4 LED blikají červeně. | Vyskytla se porucha v akumulátoru. | ► Vyjměte akumulátor a znovu jej vložte. ► Zapněte sekačku na trávu. ► Pokud nadále červeně blikají 4 LED: Akumulátor nepoužívejte a vyhledejte odborného prodejce výrobků STIHL. |
| | | Elektrické spojení mezi sekačkou na trávu a akumulátorem je přerušeno. | ► Vytáhněte bezpečnostní klíč. ► Vyjměte akumulátor. ► Očistěte elektrické kontakty v přihrádce pro akumulátor. ► Zasuňte bezpečnostní klíč. ► Vložte akumulátor. |
| | | Sekačka na trávu nebo akumulátor jsou vlhké. | ► Vytáhněte bezpečnostní klíč. ► Vyjměte akumulátor. ► Sekačku na trávu očistěte. ► Nechejte sekačku na trávu nebo akumulátor uschnout. |
| | | Odpor proti pohybu řezného nože je příliš velký. | ► Nastavte větší výšku sečení. ► Sekačku na trávu zapínejte v nižší trávě. |
| | | Oblast okolo řezného nože je ucpaná. | ► Sekačku na trávu očistěte. |
| Sekačka na trávu se během provozu vypíná. | 3 LED svítí červeně. | Sekačka na trávu je příliš teplá. | ► Vytáhněte bezpečnostní klíč. ► Vyjměte akumulátor. ► Nechejte sekačku na trávu vychladnout. ► Sekačku na trávu očistěte. |

| Porucha | LED na akumulátoru | Příčina | Opatření |
|--|----------------------|--|--|
| | | | <ul style="list-style-type: none"> ▶ Sekačku na trávu nezapínejte příliš často během krátké doby. ▶ Nastavte větší výšku sečení. ▶ Sekejte nižší trávu. |
| | | Řezný nůž je blokován. | <ul style="list-style-type: none"> ▶ Vytáhněte bezpečnostní klíč. ▶ Vyměňte akumulátor. ▶ Sekačku na trávu očistěte. |
| | | Vyskytla se elektrická porucha. | <ul style="list-style-type: none"> ▶ Vyměňte akumulátor a znovu jej vložte. ▶ Zapněte sekačku na trávu. |
| Sekačka na trávu při provozu silně vibruje. | | Šroub řezného nože je povoleno. | <ul style="list-style-type: none"> ▶ Šroub pevně utáhněte. |
| | | Řezný nůž není správně vyvážený. | <ul style="list-style-type: none"> ▶ Proveďte vyvážení a naostření řezného nože. |
| Provozní doba sekačky na trávu je příliš krátká. | | Akumulátor není nabitý na plnou kapacitu. | <ul style="list-style-type: none"> ▶ Nabijte akumulátor na plnou kapacitu. |
| | | Je překročena doba životnosti akumulátoru. | <ul style="list-style-type: none"> ▶ Vyměňte akumulátor. |
| | | Oblast okolo řezného nože je ucpaná. | <ul style="list-style-type: none"> ▶ Sekačku na trávu očistěte. |
| | | Řezný nůž je tupý nebo opotřebený. | <ul style="list-style-type: none"> ▶ Proveďte vyvážení a naostření řezného nože. |
| | | Odpor proti pohybu řezného nože je příliš velký. | <ul style="list-style-type: none"> ▶ Nastavte větší výšku sečení. ▶ Sekejte nižší trávu. |
| Akumulátor se vzpřičil při vkládání do přihrádky pro akumulátor. | | Vodítka nebo elektrické kontakty v přihrádce pro akumulátor jsou znečištěné. | <ul style="list-style-type: none"> ▶ Sekačku na trávu očistěte. |
| Po vložení akumulátoru do nabíječky se nezahajuje nabíjení. | 1 LED svítí červeně. | Akumulátor je příliš teplý nebo příliš studený. | <ul style="list-style-type: none"> ▶ Nechejte akumulátor vložený v nabíječce. ▶ Postup nabíjení se automaticky spustí, jakmile bude dosaženo teploty v přípustném rozsahu. |
| Tráva je sečena nepravidelně nebo na trávniku zůstávají žlutá místa. | | Řezný nůž je tupý nebo opotřebený. | <ul style="list-style-type: none"> ▶ Proveďte vyvážení a naostření řezného nože. |
| | | Odpor proti pohybu řezného nože je příliš velký. | <ul style="list-style-type: none"> ▶ Nastavte větší výšku sečení. ▶ Sekejte nižší trávu. |

20 Technická data

20.1 Sekačka na trávu STIHL RMA 235.0

- Vhodný akumulátor: STIHL AK
- Hmotnost bez akumulátoru: 14 kg
- Maximální objem sběrného koše na trávu: 30 l

- Šířka záběru při sečení: 33 cm
- Otáčky: 3400 min⁻¹
- Otáčky v režimu ECO: 2900 min⁻¹

Doba běhu je uvedena na adrese www.stihl.com/battery-life.

20.2 Řezný nůž

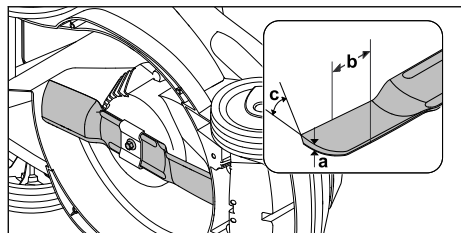

- Minimální tloušťka a: 1,6 mm
- Minimální šířka b: 56 mm
- Úhel ostří c: 30°

20.3 Akumulátor STIHL AK

- technologie akumulátoru: lithium-iontová
- Napětí: 36 V
- Kapacita v Ah: viz výkonový štítek
- Obsah energie ve Wh: viz výkonový štítek
- Hmotnost v kg: viz výkonový štítek
- Přípustné tepelné pásmo pro použití a skladování: - 10 °C až + 50 °C

20.4 Hodnoty zvuku a vibrací

Hodnota K pro hladinu akustického tlaku činí 2 dB(A). Hodnota K pro hladinu akustického výkonu činí 1,5 dB(A). Hodnota K pro hodnoty vibrace činí 0,9 m/s².

- Hladina akustického tlaku L_{pA} měřená podle normy EN 60335-2-77: 76 dB(A)
- Garantovaná hladina akustického výkonu $L_{WA,d}$ měřená podle směrnice 2000/14/EC / S.I. 2001/1701: 89 dB(A)
- Hodnota vibrací a_{hv} měřená podle normy EN 60335-2-77, vodící držadlo: 1,8 m/s²

Uvedené hodnoty vibrací byly změřeny podle normované zkušební metody a mohou být používány ke vzájemnému porovnávání elektrických zařízení. Skutečné hodnoty vibrací se mohou od uvedených hodnot lišit v závislosti na způsobu používání. Uvedené hodnoty vibrací mohou být používány k prvnímu odhadu míry zatěžování vibracemi. Skutečné zatěžování vibracemi je nutno stanovovat odhadem. Je možno zohledňovat také doby, během kterých je elektrický stroj vypnutý, a doby, během kterých je stroj sice zapnutý, avšak běží bez zatížení.

Informace o plnění požadavků směrnice o vibracích při práci 2002/44/EC a S.I. 2005/1093 lze najít na www.stihl.com/vib.

20.5 REACH

REACH je názvem ustanovení EG o registraci, klasifikaci a povolení chemikálií.

Informace ohledně splnění ustanovení REACH se nacházejí pod www.stihl.com/reach.

21 Náhradní díly a příslušenství

21.1 Náhradní díly a příslušenství

STIHL Tyto symboly označují originální náhradní díly STIHL a originální příslušenství STIHL.

STIHL doporučuje používat originální náhradní díly STIHL a originální příslušenství STIHL.

Náhradní díly a příslušenství jiných výrobců nemohou být i přes pečlivý monitoring trhu firmou STIHL posouzeny ohledně jejich spolehlivosti, bezpečnosti a vhodnosti a STIHL také nemůže ručit za jejich použití.

Originální náhradní díly STIHL a originální příslušenství STIHL jsou k dostání u odborného prodejce výrobků STIHL.

21.2 Důležité náhradní díly

- Řezný nůž: 6311 702 0110
- Šroub nože: 9018 321 1800
- Unášec: 6311 702 0600

22 Likvidace

22.1 Likvidace sekačky na trávu

Informace týkající se likvidace obdržíte u odborného prodejce STIHL.

- ▶ Sekačku na trávu, řezný nůž, příslušenství i obaly je nutno zlikvidovat způsobem, který je v souladu s předpisy a šetrný k životnímu prostředí.

23 Prohlášení o konformitě EU

23.1 Sekačka na trávu STIHL RMA 235.0

STIHL Tirol GmbH
Hans Peter Stihl-Straße 5
6336 Langkampfen

Rakousko

prohlašuje na svoji výhradní odpovědnost, že

- výrobek: akumulátorová sekačka na trávu
- výrobní značka: STIHL

- typ: RMA 235.0
- šířka záběru při sečení: 33 cm
- sériové identifikační číslo: 6311

splňuje příslušná nařízení směrnic 2000/14/EC, 2006/42/EC, 2014/30/EU a 2011/65/EU a byla vyvinuta a vyrobena v souladu s následujícími normami platnými vždy k datu výroby: EN 60335-1, EN 60335-2-77, EN 55014-1, EN 55014-2.

Zapojený oznámený subjekt:

TÜV Rheinland LGA Products GmbH
Tillystraße 2

90431 Nürnberg, Německo

Měřené a zaručené hladiny akustického výkonu byly zjištěny podle přílohy VIII směrnice 2000/14/EC.

- Naměřená hladina akustického výkonu: 87,9 dB(A)
- Garantovaná hladina akustického výkonu: 89 dB(A)

Technické dokumenty jsou uloženy u společnosti STIHL Tirol GmbH.

Rok výroby a číslo stroje jsou uvedeny na sekačce na trávě.

V Langkampfenu dne 2. 10. 2020

STIHL Tirol GmbH

v zastoupení



Matthias Fleischer, vedoucí odboru výzkumu a vývoje

v zastoupení



Sven Zimmermann, vedoucí kvality

24 Adresy

24.1 Hlavní sídlo firmy STIHL

ANDREAS STIHL AG & Co. KG
Postfach 1771
D-71307 Waiblingen

24.2 Distribuční společnosti STIHL

NĚMECKO

STIHL Vertriebszentrale AG & Co. KG
Robert-Bosch-Straße 13
64807 Dieburg
Telefon: +49 6071 3055358

RAKOUSKO

STIHL Ges.m.b.H.
Fachmarktstraße 7
2334 Vösendorf
Telefon: +43 1 86596370

ŠVÝCARSKO

STIHL Vertriebs AG
Isenrietstraße 4
8617 Mönchaltorf
Telefon: +41 44 9493030

ČESKÁ REPUBLIKA

Andreas STIHL, spol. s r.o.
Chrlická 753
664 42 Modřice

24.3 Dovozy firmy STIHL

BOSNA-HERCEGOVINA

UNIKOMERC d. o. o.
Bišće polje bb
88000 Mostar
Telefon: +387 36 352560
Fax: +387 36 350536

CHORVATSKO

UNIKOMERC – UVOZ d.o.o.
Sjedište:
Amruševa 10, 10000 Zagreb
Prodaja:
Ulica Kneza Ljudevita Posavskog 56, 10410 Velika Gorica
Telefon: +385 1 6370010
Fax: +385 1 6221569

TURECKO

SADAL TARIM MAKİNELERİ DIŞ TİCARET A.Ş.
Hürriyet Mahallesi Manas Caddesi No.1
35473 Menderes, İzmir
Telefon: +90 232 210 32 32
Fax: +90 232 210 32 33

25 Bezpečnostně technické pokyny platné pro sekačku na trávě

25.1 Úvod

Tato kapitola cituje všeobecné bezpečnostní pokyny platné pro elektricky poháněné sekačky na trávě, které jsou formulovány v normě EN 60335-2-77, příloze EE.

**VAROVÁNÍ**

- **Přečtěte si všechny bezpečnostní pokyny, návody, texty k vyobrazením a technické údaje, které jsou uvedeny na štítcích, jimiž je tato sekačka na trávu opatřena.** Zanedbání dodržování následujících pokynů může způsobit zasažení elektrickým proudem, požár a/ nebo těžká zranění. **Všechny bezpečnostní pokyny a návody si uschovejte pro případné budoucí použití.**

25.2 Zaučení

- a) Pečlivě si přečtěte návod k použití. Důkladně se obeznamte s ovládacími prvky a se správným způsobem používání stroje;
- b) nikdy nedovolte používat sekačku na trávu dětem nebo jiným osobám, které nejsou obeznámeny s návodem k použití. Místními předpisy může být minimální věk obsluhy stroje upraven jinak;
- c) se sekačkou nikdy nepracujte, jsou-li v blízkosti osoby, zejména děti, nebo zvířata;
- d) mějte na paměti, že obsluha nebo uživatel stroje zodpovídá za úrazy jiných osob nebo poškození jejich majetku.

25.3 Přípravná opatření

- a) Při práci se strojem je vždy nutno nosit pevnou obuv a dlouhé kalhoty. Se strojem nikdy nepracujte bosí nebo v lehkých sandálech. Vyhněte se nošení volného oděvu nebo oděvu s visícími šňůrkami či pásky.
- b) Pozemek, na kterém se má se strojem pracovat, důkladně zkontrolujte a odstraňte z něho všechny předměty, které mohou být strojem zachyceny a odmrštěny.
- c) Před použitím vždy vizuálně zkontrolujte, zda řezné nože, upevňovací šrouby a celá řezná jednotka nejsou opotřebené nebo poškozené. Opotřebené nebo poškozené nože a upevňovací šrouby se smějí vyměňovat pouze v sadách, aby se zamezilo vzniku nevyváženosti. Opotřebené nebo poškozené štítky s bezpečnostními upozorněními je nutno vyměnit.

25.4 Manipulace

- a) Sečení provádějte za denního světla nebo při dobrém umělém osvětlení.
- b) Je-li to možné, vyhněte se používání stroje při mokré trávě.

- c) Při práci na svahu dbejte vždy na správnou stabilitu.
 - d) Stroj ved'te pouze krokem.
 - e) Při sekání postupujte v příčném směru ke svahu, nikdy nahoru či dolů.
 - f) Buďte obzvlášť opatrní při změně směru jízdy na svahu.
 - g) Sečení neprovádějte v nadměrně strmých svazích.
 - h) Buďte obzvlášť opatrní při otáčení sekačky na trávu nebo při přitahování sekačky k sobě.
 - i) Je-li sekačka na trávu nutno naklonit za účelem přepravy po jiné než travnaté ploše a provádí-li se přemísťování sekačky na trávu mezi jednotlivými sečenými plochami, zastavte řezný nůž (řezné nože).
 - j) Sekačku na trávu nikdy nepoužívejte s poškozenými ochrannými zařízeními či ochrannými mřížemi nebo bez namontovaných ochranných zařízení, např. bez nárazových plechů a/ nebo bez sběrného koše na trávu.
 - k) Spouštěcí spínač ovládejte opatrně, podle pokynů výrobce. Dbejte na dostatečnou vzdálenost nohou od řezného nože (řezných nožů).
 - l) Při spouštění nebo zapínání motoru nesmí být sekačka na trávu nakloněna, pokud nadzvednutí není nutné pro provedení příslušného postupu. V tomto případě je nutno sekačku naklonit pouze tak, jako je to nezbytně nutné a přitom nadzvednout vždy tu stranu, která je odvrácena od uživatele.
- m Nespouštějte motor, stojíte-li před vyhovovací kanálem.
- n) Dbejte na to, abyste nohy nebo ruce nikdy nevstrčili do prostoru rotujících částí. Zdržujte se vždy v dostatečné vzdálenosti od vyhovovacího otvoru.
 - o) Nikdy sekačku na trávu nezvedejte nebo nepřenášejte se zapnutým motorem.
 - p) Vypněte motor a vytáhněte startovací klíč. Ujištěte se, že se všechny pohyblivé součásti zcela zastavily:

- kdykoli se od sekačky na trávu vzdalujete;
- než začnete uvolňovat zablokované díly nebo čistit ucpaný vyhazovací kanál;
- než sekačku zkontrolujete, vyčistíte nebo na ní provedete jakékoli práce;
- jestliže došlo k nárazu na cizí předmět. Zkontrolujte, zda nedošlo k poškození sekačky na trávu, a proveďte potřebné opravy předtím, než sekačku na trávu opět spustíte a budete s ní pracovat.

Pokud sekačka na trávu začne nezvykle silně vibrovat, je zapotřebí provést okamžitou kontrolu.

- vyhledejte poškození;
- zajistěte provedení potřebných oprav poškozených součástí;
- zajistěte, aby všechny matice, svorníky a šrouby byly pevně utažené.

25.5 Údržba a skladování

- a) Ujistěte se, že všechny matice, svorníky a šrouby jsou utažené a že stroj je v bezpečném provozním stavu.
- b) Pravidelně kontrolujte sběrný koš trávy, není-li opotřebený, ztracený či nefunkční.
- c) Opotřebená nebo poškozená díla z bezpečnostních důvodů vždy vyměňte.
- d) Mějte na paměti, že u strojů s vícero řeznými noži může mít pohyb jednoho řezného nože za následek otáčení zbývajících řezných nožů.
- e) Při nastavování stroje dbejte na to, aby nemohlo dojít k přivření prstů mezi pohyblivými se řeznými noži a nepohyblivými součástmi stroje.
- f) Než stroj odstavíte, nechejte vychladnout motor.
- g) Při provádění údržby řezných nožů mějte na paměti, že se tyto řezné nože mohou uvést do pohybu, a to i tehdy, je-li vypnutý zdroj elektrického napětí.
- h) Opotřebená nebo poškozená díla z bezpečnostních důvodů vždy vyměňte. Používejte výlučně originální náhradní díly a příslušenství.

Tartalomjegyzék

| | | |
|---|---|----|
| 1 | Előszó..... | 42 |
| 2 | Erre a használati útmutatóra vonatkozó információk..... | 43 |
| 3 | Áttekintés..... | 43 |
| 4 | Biztonsági tudnivalók..... | 44 |

| | | |
|----|---|----|
| 5 | A fűnyíró gép működőképés állapotba helyezése..... | 49 |
| 6 | Akku töltés és LED-ek..... | 50 |
| 7 | A fűnyíró gép összeszerelése..... | 50 |
| 8 | Az akku behelyezése és kivétele..... | 52 |
| 9 | A biztonsági kulcs behelyezése és eltávolítása..... | 52 |
| 10 | A fűnyíró gép be- és kikapcsolása..... | 52 |
| 11 | A fűnyíró gép és az akkumulátor ellenőrzése..... | 53 |
| 12 | Munkavégzés a fűnyíró géppel..... | 54 |
| 13 | Munka után..... | 55 |
| 14 | Szállítás..... | 55 |
| 15 | Tárolás..... | 55 |
| 16 | Tisztítás..... | 56 |
| 17 | Karbantartás..... | 56 |
| 18 | Javítás..... | 57 |
| 19 | Hibaelhárítás..... | 57 |
| 20 | Műszaki adatok..... | 59 |
| 21 | Pótalkatrészek és tartozékok..... | 60 |
| 22 | Ártalmatlanítás..... | 60 |
| 23 | EK Megfelelőségi nyilatkozat..... | 60 |
| 24 | A gyártó UK/CA megfelelőségi nyilatkozata..... | 61 |
| 25 | Biztonsági útmutató a fűnyíró géphez..... | 61 |

1 Előszó

Tisztelt Vásárlónk!

Örömkre szolgál, hogy STIHL-termék mellett döntött. Termékeink fejlesztése és gyártása csúcsmínőségben történik, ügyfeleink szükségleteinek megfelelően. Így magas megbízhatóságú termékek jönnek létre, amelyek az extrém igénybevétel próbáját is kiállják.

A STIHL a szervizelés terén is csúcsmínőséget nyújt Önnek. Márkaszerveink szakértő tanácsadást és betanítást, valamint átfogó műszaki segítséget nyújtanak.

A STIHL elkötelezett a környezettel szembeni fenntartható és felelősségteljes eljárások mellett. A jelen használati utasítás támogatást ad, hogy Ön biztonságos és környezetbarát módon használhassa STIHL-termékét, annak hosszú élettartamán keresztül.

Köszönjük bizalmát és sok örömet kívánunk a STIHL-termék használatához.



Dr. Nikolas Stihl

FONTOS! HASZNÁLAT ELŐTT OLVASSA EL ÉS ŐRIZZE MEG.

2 Erre a használati útmutatóra vonatkozó információk

2.1 Vonatkozó dokumentumok

Ez a használati utasítás a 2006/42/EC jelű EK-irányelv értelmében a gyártó által kiadott eredeti használati útmutatóknak minősül.

A helyi biztonsági előírások vannak érvényben.

- ▶ A jelen használati utasítás mellett olvassa el, értelmezze és őrizze meg a következő dokumentumokat:
 - a STIHL AK akkumulátor biztonsági tudnivalói
 - a STIHL AL 101, 300 és 500 töltőkészülékek használati utasításai
 - Biztonsági információk a STIHL akkumulátorokhoz és a beépített akkumulátorral rendelkező termékekhez: www.stihl.com/safety-data-sheets

2.2 A figyelmeztetések jelölése a szövegben



VESZÉLY

- Olyan veszélyekre utal, amelyek súlyos sérüléseket vagy halált okozhatnak.
 - ▶ A megnevezett intézkedésekkel súlyos sérülések vagy halál kerülhető el.



FIGYELMEZTETÉS

- Olyan veszélyekre utal, amelyek súlyos sérüléseket vagy halált **okozhatnak**.
 - ▶ A megnevezett intézkedésekkel súlyos sérülések vagy halál kerülhető el.

TUDNIVALÓ

- Olyan veszélyekre utal, amelyek anyagi károkat okozhatnak.
 - ▶ A megnevezett intézkedésekkel anyagi károk kerülhetők el.

2.3 Szimbólumok a szövegben



Ez a szimbólum e használati útmutató egyik fejezetére utal.

3 Áttekintés

3.1 A fűnyíró gép és az akkumulátor

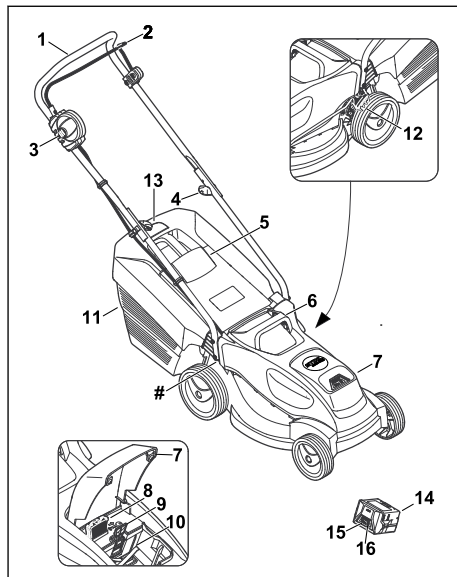

1 Tolókar

A tolókarral lehet a fűnyíró gépet tartani, vezetni és szállítani.

2 Kapcsolókar

A kapcsolókar a reteszelőgombbal együtt a kések be- és kikapcsolására szolgál.

3 Reteszelőgomb

A reteszelőgomb a nyírás kapcsolókarjával együtt a kések be- és kikapcsolására szolgál.

4 Forgatógomb

A forgatógomb a tolókar felső részét a tolókar alsó részére rögzíti, és a tolókar lehajtására szolgál.

5 A kidobónyílás fedele

A kidobónyílás fedele zárja le a kidobócsatornát.

6 Szállítófogantyú

A szállítófogantyúval szállítható a fűnyíró gép.

7 Fedél

A fedél mögött található az akkumulátor és a biztonsági kulcs.

8 Biztonsági kulcs

A biztonsági kulccsal engedélyezhető a fűnyíró gép bekapcsolása.

9 Rögzítőkar

A rögzítőkar tartja az akkumulátort az akkumulátornyílásban.

10 Akkumulátornyílás

Az akkumulátornyílásba helyezhető be az akkumulátor.

11 Fűgűjtő kosár

A fűgűjtő kosár a lenyírt fű felfogására szolgál.

12 Kar

A karral állítható be a vágási magasság.

13 Telítettséjelző

A telítettséjelző a fűgűjtő kosár töltöttségét mutatja.

14 Akkumulátor

A fűnyíró gépet az akkumulátor látja el energiával.

15 LED-ek

A LED-ek az akkumulátor töltöttségét és meghibásodását mutatják.

16 Nyomógomb

A nyomógomb kapcsolja be az akkumulátoron lévő LED-eket.

Adattábla a gépszámmal**3.2 Szimbólumok**

A szimbólumok a fűnyíró gépen és az akkumulátoron lehetnek, és a következőket jelentik:



Ez a szimbólum jelöli a biztonsági kulcsot.



Ez a szimbólum jelöli a kulcsadaptert.



Ez a szimbólum a fűnyíró gép tömegét adja meg.



1 LED világít pirosan. Az akkumulátor túlságosan felmelegedett vagy lehűlt.



4 LED villog pirosan. Meghibásodás az akkumulátorban.



Garantált zajteljesítményszint a 2000/14/EC irányelv szerint dB(A) egységben, a termékek zajkibocsátásának összehasonlíthatóságához.



A szimbólum melletti adat az akkumulátorenergiát adja meg az akkumulátorcella gyártójának specifikációja szerint. A használat során rendelkezésre álló akkumulátorenergia ennél alacsonyabb.



Ne dobja a terméket háztartási hulladék közé.



A kés be- és kikapcsolása.

4 Biztonsági tudnivalók**4.1 Figyelmeztető szimbólumok**

A fűnyíró gép és az akkumulátor figyelmeztető szimbólumai a következőket jelentik:



Tartsa be a biztonsági utasításokat és a kapcsolódó intézkedéseket.



Olvassa el, értelmezze és őrizze meg a használati utasítást.



Legyen óvatos a kirepülő részek miatt - tartson megfelelő távolságot, és tartsa távol a többieket.



Ne érintse meg a forgó kést.



Vegye ki az akkumulátort a munka megszakítása, szállítás, tárolás, karbantartás vagy javítás előtt.



Óvja a fűnyíró gépet az esőtől és a nedvességtől.



Húzza ki a biztonsági kulcsot a munka megszakítása, szállítás, tárolás, karbantartás vagy javítás előtt.



Tartsa be a biztonsági távolságot.



Óvja az akkumulátort hőtől és nyílt lángtól.



Óvja az akkumulátort esőtől és nedvességtől, tilos folyadékba meríteni az akkumulátort.



Tartsa be az akkumulátor számára megengedett hőmérséklet-tartományt.

4.2 Rendeltetésszerű használat

A STIHL RMA 235 fűnyíró gép száraz fű nyírására szolgál.

A fűnyíró gépet STIHL AK akkumulátor látja el energiával.

▲ FIGYELMEZTETÉS

- Azok az akkumulátorok, amelyeket nem a STIHL bocsátott rendelkezésre a fűnyíró gépben való használatra, tüzet és robbanást okozhatnak. Ez súlyos, akár halálos személyi sérülésekhez, illetve anyagi károkhoz vezethet.
 - ▶ A fűnyíró gépet STIHL AK akkumulátorral használja.
- Súlyos vagy halálos személyi sérüléseket és anyagi károkat okozhat azzal, ha nem rendeltetésszerűen használja a fűnyíró gépet vagy az akkumulátort.
 - ▶ A fűnyíró gépet és az akkumulátort a jelen használati utasításban leírtak szerint kell használni.

4.3 A felhasználóval szembeni követelmények

▲ FIGYELMEZTETÉS

- Az eligazításban nem részesült felhasználók nem ismerik fel vagy nem tudják felmérni a fűnyíró géppel és az akkumulátorral járó veszélyeket. Az ilyen felhasználók, illetve más személyek súlyos, akár halálos sérüléseket szenvedhetnek.



- ▶ Olvassa el, értelmezze és őrizze meg a használati utasítást.

- ▶ Ha a fűnyíró gépet vagy az akkumulátort más személynek adja tovább: Mellékelje a használati utasítást is.
- ▶ Győződjön meg arról, hogy a felhasználó elegendő tesz a következő követelményeknek:
 - A felhasználó kipihent.
 - A felhasználó fizikailag, érzékszerviileg és mentálisan képes működtetni, valamint használni a fűnyíró gépet és az akkumulátort. Ha a felhasználó fizikailag, érzékszerviileg vagy mentálisan akadályoztatott, akkor csak felelős személy felügyelete alatt vagy útmutatása szerint dolgozhat a géppel.
 - A felhasználó felismeri és fel tudja mérni a fűnyíró géppel és az akkumulátorral járó veszélyeket.

- A felhasználó tisztában van azzal, hogy felelős a balesetekért és a károkozásért.
- A felhasználó nagykorú, vagy az adott ország szabályozásai értelmében felügyelettel szakmai képzésben vesz részt.
- A felhasználót egy STIHL szakszerviz vagy egy szakértő oktatásban részesítette a fűnyíró gép első használatát előtt.
- A felhasználó nincs alkohol, gyógyszer vagy kábítószer befolyása alatt.
- ▶ Kétség esetén: Keresse fel valamelyik STIHL szakszervizt.

4.4 Ruházat és felszerelés

▲ FIGYELMEZTETÉS

- A gép működés közben nagy sebességgel tárgyakat verhet fel. A felhasználó ennek következtében megsérülhet.
 - ▶ Viseljen hosszú, ellenálló anyagból készült nadrágot.
- Munka közben por verődhet fel. A belélegzett por károsíthatja az egészséget és allergiás reakciókat válthat ki.
 - ▶ Por felverődése esetén: Viseljen porvédő maszkot.
- A nem megfelelő ruházat beakadhat a fába, bozótba és a fűnyíró gépbe. A nem megfelelő ruházatot viselő felhasználó súlyos sérüléseket szenvedhet.
 - ▶ Viseljen szorosan illeszkedő ruházatot.
 - ▶ Ne viseljen sálát és ékszert.
- Tisztítás, karbantartás vagy szállítás során a felhasználó érintkezhet a késsel. A felhasználó ennek következtében megsérülhet.
 - ▶ Viseljen ellenálló anyagból készült munkavédelmi kesztyűt.
- Ha a felhasználó nem megfelelő lábbelit visel, akkor megcsúszhat. A felhasználó ennek következtében megsérülhet.
 - ▶ Tapadó talpú, erős, zárt cipőt viseljen.
- A kések élezése során az anyag részecskéi szétszóródhatnak. A felhasználó ennek következtében megsérülhet.
 - ▶ Viseljen szorosan illeszkedő védőszemüveget. A megfelelő védőszemüveget az EN 166 szabvány vagy a nemzeti előírások szerint tesztelték, és a megfelelő jelöléssel ellátva, kereskedelmi forgalomban kapható.
 - ▶ Viseljen ellenálló anyagból készült munkavédelmi kesztyűt.

4.5 Munkaterületet és környezet

4.5.1 Fűnyíró gép

▲ FIGYELMEZTETÉS

- A kívülről szemlélők, gyermekek és állatok nem ismerik fel, valamint nem tudják felmérni a fűnyíró géppel és a felverődő tárgyakkal járó veszélyeket. Ez súlyos sérüléseket okozhat a kívülről állóknak, a gyermekeknek és az állatoknak, valamint anyagi károkat idézhet elő.



- ▶ A kívülről szemlélőket, gyermekeket és állatokat távol kell tartani a munkaterülettől.
- ▶ Tartson kellő távolságot a tárgyaktól.
- ▶ Ne hagyja felügyelet nélkül a fűnyíró gépet.
- ▶ Győződjön meg arról, hogy gyermekek nem játszhattak a fűnyíró géppel.
- A fűnyíró gép nem vízálló. Az esőben vagy nedves környezetben való használata áramütést okozhat. A felhasználó ilyenkor megsérülhet, és károsodhat a fűnyíró gép.
 - ▶ Ne dolgozzon esőben és nedves környezetben.
 - ▶ Ne nyírjon nedves fűvet.
- A fűnyíró gép elektromos alkatrészei szikrákat kelthetnek. A szikrák gyúlékony vagy robbanásveszélyes környezetben tüzet vagy robbanást okozhatnak. Ez súlyos, akár halálos személyi sérülésekhez, illetve anyagi károkhoz vezethet.
 - ▶ Ne dolgozzon gyúlékony vagy robbanásveszélyes környezetben.

4.5.2 Akkumulátor

▲ FIGYELMEZTETÉS

- A beavatatlan személyek, a gyermekek és állatok nem tudják az akkumulátor veszélyeit felismerni és felbecsülni. A beavatatlan személyek, gyermekek és állatok súlyosan megsérülhetnek.
 - ▶ A beavatatlan személyeket, gyermekeket és állatokat tartsa távol.
 - ▶ Ne hagyja őrizetlenül az akkumulátort.
 - ▶ Biztosítsa, hogy gyermekek ne tudjanak az akkumulátorral játszani.
- Az akkumulátor nincs védve az összes környezeti hatás ellen. Amennyiben az akkumulátort kitesszük bizonyos környezeti hatásoknak, az akkumulátor tüzet foghat vagy felrobbanhat. Súlyos személyi sérülések és anyagi károk keletkezhetnek.



- ▶ Óvja az akkumulátort nyílt lángtól és hőtől.
- ▶ Az akkumulátort ne dobja tűzbe.



- ▶ Az akkumulátort - 10 °C és + 50 °C közötti hőmérsékleti tartományban használja és tárolja.



- ▶ Óvja az akkumulátort esőtől és nedvességtől, valamint ne mártsa semmilyen folyadékba.

- ▶ Tartsa távol az akkumulátort a fém tárgyaktól.
- ▶ Az akkumulátort ne tegye ki magas nyomásnak.
- ▶ Az akkumulátort ne tegye ki mikrohullámú sugárzásnak.
- ▶ Óvja az akkumulátort a vegyszerektől és sóktól.

4.6 Biztonságos állapot

4.6.1 Fűnyíró gép

A fűnyíró gép akkor van üzembiztos állapotban, ha teljesülnek az alábbi feltételek:

- A fűnyíró gép sérülésmentes.
- A fűnyíró gép tiszta és száraz.
- A kezelőelemek működnek, és azokat nem alakították át.
- A kés előírás szerint van felszerelve.
- Eredeti STIHL tartozékokat építettek a fűnyíró gépbe.
- A tartozékok előírás szerint vannak beszerelve.



▲ FIGYELMEZTETÉS

- Nem üzembiztos állapotban előfordulhat, hogy az alkatrészek nem működnek megfelelően, és üzemben kívül kerülnek a biztonsági berendezések. Ez súlyos, akár halálos személyi sérülésekkel járhat.
 - ▶ Sérülésmentes fűnyíró géppel dolgozzunk.
 - ▶ Ha a fűnyíró gép beszennyeződött vagy átnedvesedett, tisztítsuk meg a fűnyíró gépet, majd hagyjuk megszáradni.
 - ▶ Tilos átalakítani a fűnyíró gépet.
 - ▶ Ha nem működnek a kezelőelemek: ne dolgozzunk a fűnyíró géppel.
 - ▶ Eredeti STIHL tartozékokat építsünk a fűnyíró gépbe.
 - ▶ A kést a jelen használati utasításban leírtak szerint kell beszerelni.
 - ▶ A tartozékokat a jelen használati utasításban és a tartozék használati utasításában megadott módon kell felszerelni.

- ▶ Ne helyezünk tárgyakat a fűnyíró gép nyílásaiba.
- ▶ Soha ne kössük össze a kulcsadapter érintkezőit fémtárggyal, rövidzárlatot okozva ezzel.
- ▶ Az elhasználdott vagy sérült tájékoztató táblákat ki kell cserélni.
- ▶ Bizonytalanság esetén: keressük fel valamelyik STIHL szakszervizt.

4.6.2 Kés

A kés akkor van biztonságos állapotban, ha teljessé válnak az alábbi feltételek:

- A kés és a kapcsolódó alkatrészek sérülésmentesek.
- A kés nincs eldeformálódva.
- A kés előírás szerint van felszerelve.
- A kés megfelelően meg van élezve.
- A kés sorjamentes.
- A kés megfelelően ki van egyensúlyozva.
- A kés vastagsága és szélessége az előírt minimális értéknél nem kisebb,  20.2.
- Az élezési szöveget betartották,  20.2.

▲ FIGYELMEZTETÉS

- Nem biztonságos állapotban a kés részei fellelhetnek és kirepülhetnek. Ez súlyos személyi sérülésekkel járhat.
 - ▶ Ép késsel és alkatrészekkel dolgozzunk.
 - ▶ A kés előírás szerint szereljük be.
 - ▶ A kés előírás szerint élezzük meg.
 - ▶ Amennyiben a kés vastagsága vagy szélessége kisebb az előírt minimális értékeknél: Cseréljük ki a kést.
 - ▶ A kést STIHL szakszervizzel egyensúlyoztassuk ki.
 - ▶ Bizonytalanság esetén: Keressük fel valamelyik STIHL szakszervizt.

4.6.3 Akkumulátor

Az akkumulátor akkor van biztonsági szempontból megfelelő állapotban, ha teljesülnek az alábbi feltételek:

- Az akkumulátor sérülésmentes.
- Az akkumulátor tiszta és száraz.
- Az akkumulátor működőképes és nem alakították át.

▲ FIGYELMEZTETÉS

- Az akkumulátor csak üzembiztos állapotban működtethető biztonságosan. Ellenkező esetben súlyos személyi sérülések következhetnek be.
 - ▶ Kizárólag sérülésmentes és működőképes akkumulátorral dolgozzunk.

- ▶ Ne töltsünk sérült vagy meghibásodott akkumulátort.
- ▶ Ha az akkumulátor beszenyeződött vagy átnedvesedett, tisztítsuk meg, majd hagyjuk kiszáradni.
- ▶ Tilos átalakítani az akkumulátort.
- ▶ Ne helyezünk tárgyakat az akkumulátor nyílásaiba.
- ▶ Soha ne kössük össze az akkumulátor elektromos érintkezőit fémtárggyal, rövidzárlatot okozva ezzel.
- ▶ Ne bontsuk meg az akkumulátort.
- ▶ Az elhasználdott vagy sérült tájékoztató táblákat ki kell cserélni.
- A sérült akkumulátorból folyadék folyhat ki. A bőrre vagy szembe kerülő folyadék bőr-, illetve szemirritációt okozhat.
 - ▶ Kerüljük az érintkezést a folyadékkal.
 - ▶ Ha a folyadék a bőrre kerül, mossuk le bő vízzel és szappannal az érintett bőrfelületet.
 - ▶ Ha a folyadék szembe kerül, legalább 15 percen keresztül öblítsük a szemet bő vízzel, és orvoshoz kell fordulni.
- Az akkumulátor sérülése vagy meghibásodása esetén szokatlan szag vagy füst, illetve tűz keletkezhet. Ez súlyos vagy halálos személyi sérülésekhez, illetve anyagi károkhoz vezethet.
 - ▶ Ha az akkumulátor környezetében szokatlan szag vagy füst képződik, ne használjuk az akkumulátort, és távolítsuk el a környezetből az éghető anyagokat.
 - ▶ Ha az akkumulátor lángra kap, kíséreljük meg tűzoltókészülékkel vagy vízzel eloltani a tüzet.

4.7 Munkavégzés

▲ FIGYELMEZTETÉS

- A felhasználó bizonyos helyzetekben nem tud odafigyelve dolgozni. Ilyenkor megbotolhat, eleshet és súlyosan megsérülhet.
 - ▶ Nyugodtan és megfontoltan dolgozzunk.
 - ▶ Ha rosszak a fény- és látási viszonyok: ne dolgozzunk a fűnyíró géppel.
 - ▶ Egyedül irányítsuk a fűnyíró gépet.
 - ▶ Fordítsunk figyelmet az akadályokra.
 - ▶ Ne billentsük meg a fűnyíró gépet.
 - ▶ A talajon állva dolgozzunk, és ügyeljünk az egyensúlyra.
 - ▶ Ha fáradtság jeleit tapasztaljuk: iktassunk be szünetet.
 - ▶ Ha lejtőn nyírunk: a lejtőre merőlegesen haladjunk.
 - ▶ Ne nyírjunk fűvet meredek lejtőkön.

- A forgó kés megvághatja a felhasználót. A felhasználó ennek következtében súlyosan megsérülhet.



- ▶ Ne érintsük meg a forgó kést.
- ▶ Ha a kés megakad valamiben: Kapszoljuk ki a fűnyíró gépet, húzzuk ki a biztonsági kulcsot és vegyük ki az akkumulátort. Csak ezután távolítsuk el a tárgyat.

- Munka közben a fűnyíró gép rezgéseket bocsáthat ki.
 - ▶ Viseljünk kesztyűt.
 - ▶ Tartsunk szüneteket.
 - ▶ Ha keringési zavar jelei lépnek fel: forduljunk orvoshoz.
- Ha munka közben a kés idegen tárgyba ütközik, megsérülhet a tárgy vagy annak részei, illetve nagy sebességgel felerődhetnek. Ez személyi sérüléseket és anyagi károkat okozhat.
 - ▶ Távolítsuk el az idegen tárgyakat a munkaterületről.
- A nyírás kapcsolókarjának visszaengedésekor a kés rövid ideig még tovább forog. Ez súlyos személyi sérülésekkel járhat.
 - ▶ Várjuk meg, amíg a kés leáll.
- Ha a forgó kés kemény tárgyba ütközik, szikra keletkezhet. Gyúlékony környezetben a szikrák tüzet okozhatnak. Ez súlyos, akár halálos személyi sérülésekhez, illetve anyagi károkhoz vezethet.
 - ▶ Ne dolgozzunk gyúlékony környezetben.

▲ VESZÉLY

- Ha a munkát feszültség alatt álló kábelek közelében végezzük, a kés hozzáérhet a feszültség alatt álló kábelekhez, és károsíthatja azokat. Ez súlyos, akár halálos személyi sérüléseket okozhat.
 - ▶ Ne dolgozzunk feszültség alatt álló kábelek közelében.
- Zivatarban munka közben villámcsapás érheti a felhasználót. Ez súlyos, akár halálos személyi sérüléseket okozhat.
 - ▶ Zivatar esetén: ne dolgozzunk a géppel.

4.8 Szállítás

4.8.1 Fűnyíró gép

▲ FIGYELMEZTETÉS

- Szállítás közben a fűnyíró gép felborulhat vagy elmozdulhat. Ez személyi sérüléseket és anyagi károkat okozhat.



- ▶ Húzzuk ki a biztonsági kulcsot.



- ▶ Vegyük ki az akkumulátort.

- ▶ A fűnyíró gépet úgy biztosítsuk hevederekkel, szíjjakkal vagy egy hálóval, hogy az ne tudjon felborulni és ne mozdulhasson el.

4.8.2 Akku

▲ FIGYELMEZTETÉS

- Az akku nem védett valamennyi környezeti hatás ellen. Amennyiben az akkut kitesszük bizonyos környezeti hatásoknak, az akku megrongálódhat és anyagi károk következhetnek be.
 - ▶ Ne szállítson sérült akkut.
 - ▶ Az akkut egy elektromosan nem vezetőképes csomagolásban szállítsa.
- Szállítás közben az akku felborulhat vagy mozoghat. Személyi sérülések és anyagi károk keletkezhetnek.
 - ▶ Az akkut úgy csomagolja be, hogy ne mozoghasson.
 - ▶ Úgy biztosítsa ki a csomagot, hogy ne mozoghasson.

4.9 Tárolás

4.9.1 Fűnyíró gép

▲ FIGYELMEZTETÉS

- A gyermekek nem ismerik és nem tudják felmérni a fűnyíró géppel járó veszélyeket, emiatt súlyos sérülések érhetik őket.



- ▶ Húzzuk ki a biztonsági kulcsot.



- ▶ Vegyük ki az akkumulátort.

- ▶ A fűnyíró gépet tartsuk gyermekek számára elérhetetlen helyen.
- A fűnyíró gép és a fém alkatrészek elektromos érintkezői berozsdásodhatnak a nedvességtől. Emiatt károsodhat a fűnyíró gép.



- ▶ Húzzuk ki a biztonsági kulcsot.



▶ Vegyük ki az akkumulátort.

- ▶ Tartsuk tisztán és szárazon a fűnyíró gépet.
- Ha tárolás közben behelyezik a biztonsági kulcsot és az akkumulátort, a kés véletlenül bekapcsolódhat. Ez súlyos személyi sérüléseket és anyagi károkat okozhat.



▶ Húzzuk ki a biztonsági kulcsot.



▶ Vegyük ki az akkumulátort.

4.9.2 Akkumulátor

▲ FIGYELMEZTETÉS

- A gyermekek nem ismerik és nem tudják felmérni az akkumulátorokkal járó veszélyeket, emiatt súlyos sérülések érhetik őket.
 - ▶ Az akkumulátorokat tartsa gyermek számára elérhetetlen helyen.
- Az akkumulátor nincs védve környezeti hatással szemben. Bizonyos környezeti hatásoknak kitéve az akkumulátor károsodhat.
 - ▶ Tartsa tisztán és szárazon az akkumulátort.
 - ▶ Az akkumulátort zárt helyiségben tárolja.
 - ▶ Az akkumulátort a fűnyíró géptől és a töltőkészüléktől elkülönítve tárolja.
 - ▶ Az akkumulátort elektromosan szigetelő csomagolásban kell tárolni.
 - ▶ Az akkumulátor tárolási hőmérsékletének - 10 °C és + 50 °C közötti tartományban kell lennie.

4.10 Tisztítás, karbantartás és javítás

▲ FIGYELMEZTETÉS

- Ha a biztonsági kulcs és az akkumulátor be van helyezve tisztítás, karbantartás vagy javítás során, a kés véletlenül bekapcsolódhat. Ez súlyos személyi sérüléseket és anyagi károkat okozhat.



▶ Húzzuk ki a biztonsági kulcsot.



▶ Vegyük ki az akkumulátort.







- Az erős tisztítószerrel, vízsugárral vagy hegyes tárgyakkal történő tisztítás megrongálhatja a fűnyíró gépet, a kést és az akkumulátort. Ha nem megfelelően tisztítjuk a fűnyíró gépet, a kést és az akkumulátort, előfordulhat, hogy az alkatrészek nem működnek megfelelően, és üzemképtelenné válnak a biztonsági berendezések. Ez súlyos személyi sérülésekkel járhat.
 - ▶ A fűnyíró gépet, a kést és az akkumulátort a jelen használati utasításban leírtak szerint kell tisztítani.
- Ha nem tartjuk megfelelően karban vagy nem javítatjuk meg a fűnyíró gépet, a kést és az akkumulátort, előfordulhat, hogy az alkatrészek nem működnek megfelelően, és üzemképtelenné válnak a biztonsági berendezések. Ez súlyos, akár halálos személyi sérülésekkel járhat.
 - ▶ A fűnyíró gépet és az akkumulátort nem lehet háziilag karbantartani vagy javítani.
 - ▶ Ha a fűnyíró gép vagy az akkumulátor karbantartásra vagy javításra szorul: keressük fel valamelyik STIHL szakszervizt.
 - ▶ A kést a jelen használati utasításban leírtak szerint kell karbantartani.
- A kés tisztítása, karbantartása vagy javítása során a felhasználó megvághatja magát az éles vágóélekkel. A felhasználó ennek következtében megsérülhet.
 - ▶ Viseljünk ellenálló anyagból készült munkavédelmi kesztyűt.
- Az élezés során a kés felforrósodhat, és a felhasználó megégetheti magát.
 - ▶ Várjuk meg, amíg a kés lehül.
 - ▶ Viseljünk ellenálló anyagból készült munkavédelmi kesztyűt.

5 A fűnyíró gép működőképes állapotba helyezése

5.1 A fűnyíró gép működőképes állapotba helyezése

A munka megkezdése előtt mindig végre kell hajtani a következő lépéseket:

- ▶ Győződjünk meg arról, hogy a következő alkatrészek biztonsági szempontból megfelelő állapotban vannak:
 - a fűnyíró gép 4.6.1,
 - a kés 4.6.2,
 - az akkumulátor 4.6.3.
- ▶ Ellenőrizzük az akkumulátort 11.3.
- ▶ Töltsük fel teljesen az akkumulátort 6.1.
- ▶ Tisztítsuk meg a fűnyíró gépet 16.2.

- ▶ Ellenőrizzük a kést  11.2.
- ▶ Szereljük fel a tolókart  7.1.
- ▶ Hajtsuk fel a tolókart  7.2.1.
- ▶ Ha nyírás közben a lenyírt fűnek a fűgyűjtő kosárba kell kerülnie: Akasszuk be a fűgyűjtő kosarat  7.3.2.
- ▶ Ha nyírás közben a lenyírt fű hátsó kihordása a cél: Akasszuk le a fűgyűjtő kosarat  7.3.3.
- ▶ Állítsuk be a vágási magasságot  12.2.
- ▶ Ellenőrizzük a kezelőelemeket  11.1.
- ▶ Amennyiben a fenti lépések nem hajthatók végre: Ne használjuk a fűnyíró gépet, és keressük fel valamelyik STIHL szakszervizt.

6 Akku töltés és LED-ek

6.1 Az akkumulátor töltése

A töltési idő különböző tényezőktől függ, pl. az akkumulátor hőmérséklete vagy a környezeti hőmérséklet. A tényleges töltési idő eltérhet a megadott töltési időtől. A töltési időről bővebben a www.stihl.com/charging-times oldalon tájékozódhat.

- ▶ Az akkumulátort a STIHL AL 101, 300, 500 töl-tőkészülék útmutatójában leírt módon töltsé.

6.2 A töltési állapot kijelzése

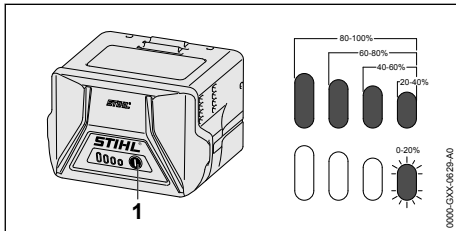

- ▶ Nyomja meg a nyomógombot (1).
A LED-ek kb. 5 másodpercig zölden világítanak, és kijelzik a töltési állapotot.
- ▶ Amennyiben a jobboldali LED zölden villog: Töltsé fel az akkumulátort.

6.3 Az akkumulátoron lévő LED-ek

A LED-ek az akkumulátor töltöttségét vagy meghibásodását jelzik. Az akkumulátoron lévő LED-ek zölden vagy pirosan világítanak vagy villognak.

Amennyiben a LED-ek zölden világítanak vagy villognak, az a töltöttséget jelzi.

- ▶ Amennyiben a LED-ek pirosan világítanak vagy villognak: Hárítsa el a hibát,  19.1.
A fűnyíró gép vagy az akkumulátor meghibásodott.

7 A fűnyíró gép összeszerelése

7.1 A tolókar felszerelése

- ▶ Kapcsoljuk ki a fűnyíró gépet, húzzuk ki a biztonsági kulcsot és vegyük ki az akkumulátort.
- ▶ Állítsuk a fűnyíró gépet sík felületre.

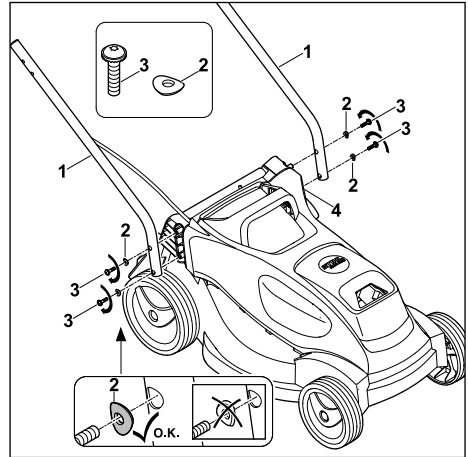

- ▶ Tartsuk a tolókar alsó részeit (1) a fűnyíró géphez úgy, hogy a furatok egy vonalba essenek.
- ▶ Töljük át a csavarokat (3) az alátétekkel (2) együtt kívülről befelé a tolókar alsó részén (1) és a fűnyíró gépen (4) lévő furatokon, csavarjuk be azokat, és húzzuk meg 3 Nm nyomatékkal.

A tolókar mindkét alsó része (1) szilárdan csatlakozik a fűnyíró géphez (4).

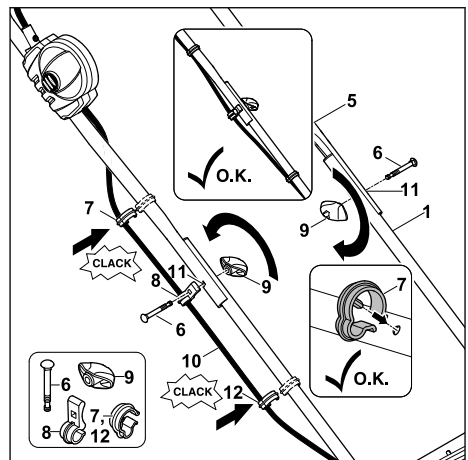

- ▶ Tartsuk a tolókar felső részét (5) a tolókar alsó részeihez (1) úgy, hogy a furatok egy vonalba essenek.
- ▶ Illesszük a kábelt (10) a kábelkapocsba (8).
- ▶ Azon az oldalon, ahol a kábel található, toljuk át a csavart (6) kívülről befelé a kábelkapcszon (8), a tolókar felső részén (5) és alsó részén (1) lévő furatokon (11).
- ▶ A másik oldalon toljuk át a csavart (6) kívülről befelé a tolókar felső részén (5) és alsó részén (1) lévő furatokon (11).
- ▶ Mindkét oldalon helyezzük fel a forgatógombot (9) a csavarokra (6), és csavarjuk fel. A tolókar felső része (5) szilárdan csatlakozik a tolókar alsó részeihez (1).
- ▶ Illesszük a kábelt a kábelkapcsokba (7).
- ▶ Nyomjuk fel a kábelkapcsot (7) a tolókar felső részére (5), és pattintunk a helyére.
- ▶ Nyomjuk fel a kábelkapcsot (12) a tolókar alsó részére (1), és pattintunk a helyére.

A tolókart a későbbiekben nem kell leszerelni.

7.2 A tolókar felhajtása és összekapcsolása

7.2.1 A tolókar felhajtása

- ▶ Kapcsoljuk ki a fűnyíró gépet, húzzuk ki a biztonsági kulcsot és vegyük ki az akkumulátort.
- ▶ Állítsuk a fűnyíró gépet sík felületre.

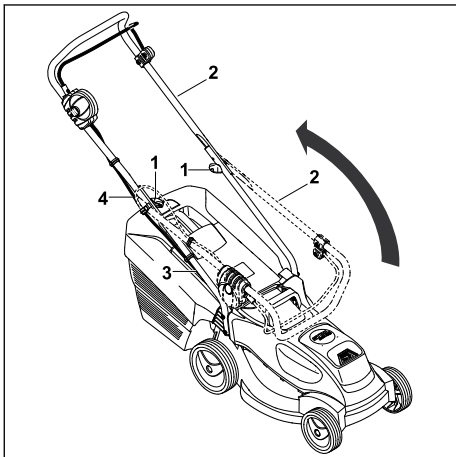

- ▶ Hajtsuk fel a tolókar felső részét (2), és tartsuk egy kézzel ebben a helyzetben. Ügyeljünk arra, hogy a kábel (4) ne sérüljön meg.
- ▶ Húzzuk meg erősen a tekerőgombokat (1). A tolókar (2) szilárdan csatlakozik a fűnyíró géphez.

A tolókar felső része (2) szilárdan csatlakozik a tolókar alsó részéhez (3).

7.2.2 A tolókar lehajtása

A tolókar a helytakarékos szállítás és tárolás érdekében lehajtható.

- ▶ Kapcsoljuk ki a fűnyíró gépet, húzzuk ki a biztonsági kulcsot és vegyük ki az akkumulátort.
- ▶ Állítsuk a fűnyíró gépet sík felületre.

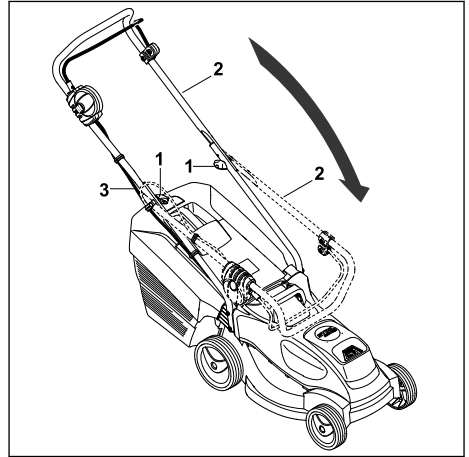

- ▶ Lazítsuk meg a tekerőgombokat (1), amíg szabadon nem forognak.
- ▶ Hajtsuk előre a tolókar felső részét (2), közben ügyeljünk arra, hogy a kábel (3) ne sérüljön meg.

7.3 A fűgyűjtő kosár összeszerelése, beakasztása és leakasztása

7.3.1 A fűgyűjtő kosár összeszerelése

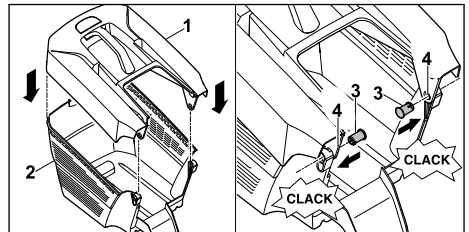

- ▶ Helyezze a fűgyűjtő kosár (1) felső részét a fűgyűjtő kosár (2) alsó részére.
- ▶ Belülről nyomja keresztül a (3) csapszegeket a (4) nyílásokon.
- ▶ Nyomja lefelé a fűgyűjtő kosár (1) felső részét. A fűnyíró kosár felső része a helyére pattan.

7.3.2 A fűgyűjtő kosár beakasztása

- ▶ Kapcsoljuk ki a fűnyíró gépet.
- ▶ Állítsuk a fűnyíró gépet sík felületre.

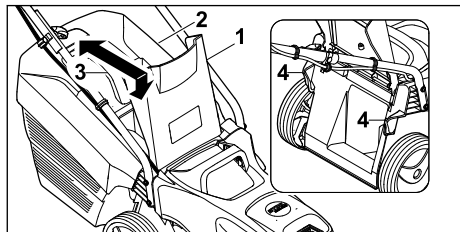

- ▶ Nyissuk fel és tartsuk ebben a helyzetben a kidobónyílás fedelét (1).
- ▶ Fogjuk meg a fűgyűjtő kosarat (2) a fogantyújánál (3), és akasszuk be a kampókat a tartórészekbe (4).
- ▶ Illesszük a kidobónyílás fedelét (1) a fűgyűjtő kosárra (2).

7.3.3 A fűgyűjtő kosár leakasztása

- ▶ Kapcsoljuk ki a fűnyíró gépet.
- ▶ Állítsuk a fűnyíró gépet sík felületre.
- ▶ Nyissuk fel és tartsuk ebben a helyzetben a kidobónyílás fedelét.
- ▶ A fogantyúnál fogva emeljük le a fűgyűjtő kosarat.
- ▶ Engedjük vissza a kidobónyílás fedelét.

8 Az akku behelyezése és kivevése

8.1 Az akkumulátor behelyezése

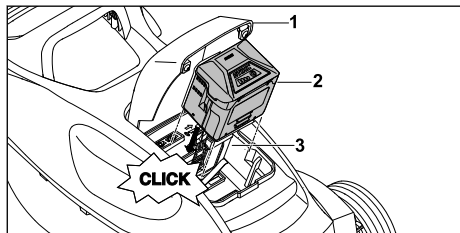

- ▶ Állítsa a fűnyíró gépet sík felületre.
- ▶ Nyissa fel ütközésig az (1) fedelet, és tartsa ebben a helyzetben.
- ▶ Nyomja ütközésig a (2) akkumulátort a (3) akkumulátornyílásba.
A (2) akkumulátor a helyére kattan, és rögzített állapotba kerül.
- ▶ Hajtsa vissza az (1) fedelet.

8.2 Az akkumulátor kivevése

- ▶ Állítsa a fűnyíró gépet sík felületre.

- ▶ Nyissa fel ütközésig az (1) fedelet, és tartsa ebben a helyzetben.

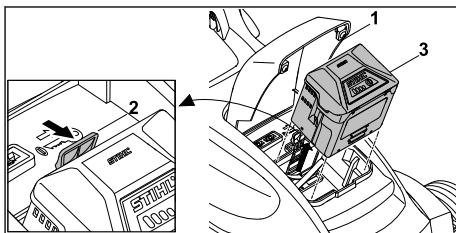

- ▶ Nyomja meg a rögzítőkart (2).
A (3) akkumulátor reteszelése kioldódott.
- ▶ Vegye ki a (3) akkumulátort.
- ▶ Hajtsa vissza az (1) fedelet.

9 A biztonsági kulcs behelyezése és eltávolítása

9.1 A biztonsági kulcs behelyezése

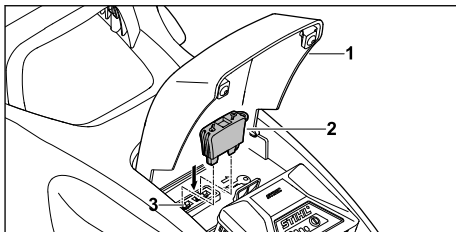

- ▶ Nyissa fel ütközésig az (1) fedelet, és tartsa ebben a helyzetben.
- ▶ Helyezze be a (2) biztonsági kulcsot a (3) kulcsadapterbe.
- ▶ Hajtsa vissza az (1) fedelet.

9.2 A biztonsági kulcs eltávolítása

- ▶ Nyissa fel ütközésig a fedelet és tartsa meg.
- ▶ Húzza ki a biztonsági kulcsot.
- ▶ Hajtsa vissza a fedelet.
- ▶ A biztonsági kulcsot tartsa gyermek számára elérhetetlen helyen.

10 A fűnyíró gép be- és kikapcsolása

10.1 A fűnyíró gép be- és kikapcsolása

10.1.1 A gép bekapcsolása

- ▶ Állítsuk a fűnyíró gépet sík felületre.

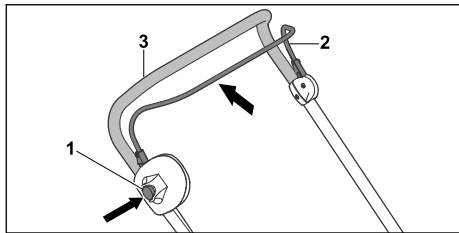

- ▶ Jobb kézzel tartjuk benyomva a reteszelőgombot (1).
- ▶ Bal kézzel húzzuk a nyírás kapcsolókarját (2) teljesen a tolókar (3) irányába, és tartjuk ebben a helyzetben úgy, hogy a hüvelykujjunkkal körülzárjuk a tolókart (3).
A kés forogni kezd.
- ▶ Engedjük vissza a reteszelőgombot (1).
- ▶ Jobb kézzel tartjuk a tolókart (3) és a nyírás kapcsolókarját (2) szorosan úgy, hogy a hüvelykujjunkkal körülzárjuk a tolókart (3).

10.1.2 Kés kikapcsolása

- ▶ Engedje el a nyírás kapcsolókarját.
- ▶ Várja meg, míg a kés már nem forog.
- ▶ Ha a kés tovább forogna: Húzza ki a biztonsági kulcsot, vegye ki az akkumulátort és keressen fel egy STIHL szakszervizt.
A fűnyíró gép meghibásodott.

11 A fűnyíró gép és az akkumulátor ellenőrzése

11.1 A kezelőelemek ellenőrzése

A reteszelő gomb és a kapcsolókar

- ▶ Húzzuk ki a biztonsági kulcsot.
- ▶ Vegyük ki az akkumulátort.
- ▶ Tartsuk lenyomva a reteszelő gombot, majd engedjük fel.
- ▶ Húzzuk a kapcsolókart teljesen a tolókar irányába, majd engedjük vissza.
- ▶ Ha a reteszelő gomb, illetve a kapcsolókar nehezen mozgatható vagy nem tér vissza a kiindulási helyzetbe: ne használjuk a fűnyíró gépet, és keressük fel valamelyik STIHL szakszervizt.
A reteszelő gomb vagy a kapcsolókar ilyenkor meghibásodott.

A kés bekapcsolása

- ▶ Helyezzük be a biztonsági kulcsot.
- ▶ Helyezzük be az akkumulátort.
- ▶ Jobb kézzel tartjuk benyomva a reteszelő gombot.
- ▶ Húzzuk a kapcsolókart bal kézzel teljesen a tolókar irányába, és tartjuk ebben a helyzet-

ben úgy, hogy a hüvelykujjunkkal körülzárjuk a tolókart.



A kés forogni kezd.

- ▶ Amennyiben 3 LED pirosan villog: Húzzuk ki a biztonsági kulcsot, vegyük ki az akkumulátort és keressük fel valamelyik STIHL szakszervizt.
A fűnyíró gép ilyenkor meghibásodott.
- ▶ Engedjük vissza a reteszelő gombot és a kapcsolókart.
A kés rövidesen megáll.
- ▶ Ha a kés tovább forogna: Húzzuk ki a biztonsági kulcsot, vegyük ki az akkumulátort és keressük fel valamelyik STIHL szakszervizt.
A fűnyíró gép ilyenkor meghibásodott.

11.2 A kés ellenőrzése

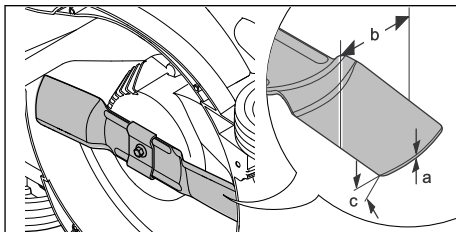
- ▶ Kapcsolja ki a fűnyíró gépet, húzza ki a biztonsági kulcsot és vegye ki az akkumulátort.
- ▶ Billentse oldalra és fedtesse le a fűnyíró gépet  16.1.



- ▶ Mérje meg a következőket:
 - (a) vastagság
 - (b) szélesség
 - (c) élezési szög
- ▶ Amennyiben a kés vastagsága vagy szélessége kisebb az előírt minimális értékeknél: Cserélje ki a kést  20.2.
- ▶ Ha az élezési szög nem felel meg az előírásoknak: Élezze meg a kést  20.2.
- ▶ Kétség esetén: Keressen fel valamelyik STIHL szakszervizt.

11.3 Az akkumulátor vizsgálata

- ▶ Nyomja le az akkumulátoron található nyomógombot.
A LED-ek világítanak vagy villognak.
- ▶ Amennyiben a LED-ek nem világítanak vagy villognak: Ne használja az akkumulátort és forduljon egy STIHL márkaszervizhez.
Üzemzavar áll fenn az akkumulátorban.

12 Munkavégzés a fűnyíró géppel

12.1 A fűnyíró gép tartása és vezetése

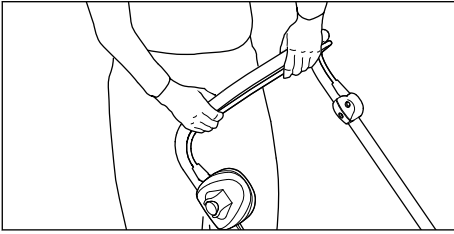

- ▶ Fogjuk meg a tolókart mindkét kezünkkel úgy, hogy a hüvelykujjunkkal körülzárjuk a tolókart.

12.2 A vágási magasság beállítása

5 vágási magasság állítható be:

- 25 mm = 1. pozíció
- 35 mm = 2. pozíció
- 45 mm = 3. pozíció
- 50 mm = 4. pozíció
- 60 mm = 5. pozíció

A pozíciók a fűnyíró gépen találhatóak.

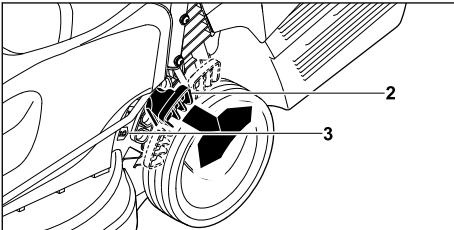

- ▶ Fogja meg a fűnyíró gépet a fogantyújánál.
- ▶ Nyomja kifelé a (2) kart, és tartsa ebben a helyzetben.
- ▶ A fűnyíró gép megemelésével vagy lesüllyesztésével állítsa be a kívánt pozíciót. Az aktuális vágási magasság a (3) vágásmagasság-kijelzésről olvasható le.
- ▶ Engedje vissza a (2) kart. A fűnyíró gép rögzül az adott helyzetben.

12.3 Nyírás



- ▶ A fűnyíró gépet lassan és kontrollált módon toljuk előre felé.

12.4 ECO üzemmód

A STIHL akkumulátoros fűnyíró gép felismeri az aktuális munkakörülményeket, és automatikusan beállítja a kés megfelelő fordulatszámát.

Ezáltal meghosszabbítható az akkumulátor működési ideje.

12.5 A fűgyűjtő kosár ürítése

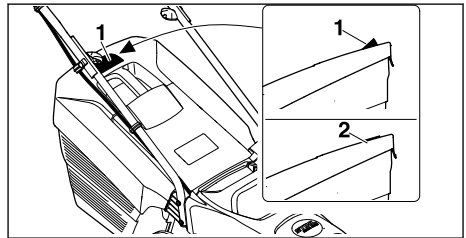

A kés által keltett légáram megemeli a telíttségjelzőt (1). Ha a fűgyűjtő kosár megtelt, a légáramlás megszakad. Amikor túlságosan gyenge a légáram, a telíttségjelző (2) visszatér az alapállapotába. Ez azt jelzi, hogy ki kell üríteni a fűgyűjtő kosarat.

A telíttségjelző csak optimális légáramlás esetén működik megfelelően. A külső hatások (pl. nedves, tömött vagy magas fű, alacsony vágási magasság, szennyeződések) hátrányosan befolyásolhatják a légáramot és ezáltal a telíttségjelző működését.

- ▶ Ha a telítettségjelző visszatér az alapállapó-tába: Ürítsük ki a fűgyűjtő kosarat.
- ▶ Kapcsoljuk ki a fűnyíró gépet.
- ▶ Akasszuk le a fűgyűjtő kosarat.

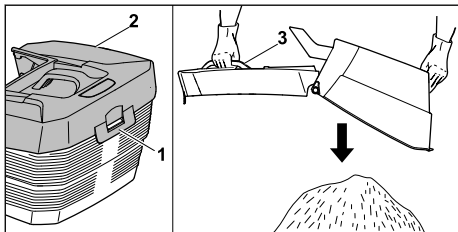

- ▶ Nyissuk fel a zárófület (1).
- ▶ A fogantyúnál (3) fogva hajtsuk fel a fűgyűjtő kosár felső részét (2), és tartsuk ebben a helyzetben.
- ▶ A másik kezünkkel tartsuk meg az alsó fogantyút.
- ▶ Ürítsük ki a fűgyűjtő kosarat.
- ▶ Hajtsuk vissza a fűgyűjtő kosár fedelét.
- ▶ Akasszuk vissza a fűgyűjtő kosarat.

13 Munka után

13.1 Munkavégzés után

- ▶ Kapcsolja ki a fűnyíró gépet, húzza ki a biztonsági kulcsot és távolítsa el az akkumulátort.
- ▶ Ha a fűnyíró gép nedves: Hagyja megszáradni a fűnyíró gépet.
- ▶ Ha az akkumulátor nedves: Hagyja megszáradni az akkumulátort.
- ▶ Tisztítsa meg a fűnyíró gépet.
- ▶ Tisztítsa meg az akkumulátort.

14 Szállítás

14.1 A fűnyíró gép szállítása

- ▶ Kapcsoljuk ki a fűnyíró gépet.
Nem fofozhat a kés.
- ▶ Húzzuk ki a biztonsági kulcsot, és vegyük ki az akkumulátort.

A fűnyíró gép tolása

- ▶ A fűnyíró gépet lassan és kontrollált módon toljuk előre felé.

A fűnyíró gép hordozása

- ▶ Viseljünk ellenálló anyagból készült munkavédelmi kesztyűt.

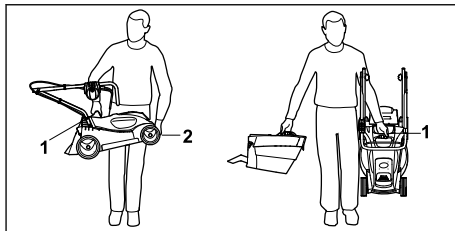

- ▶ Ha csak a fűnyíró gépet hordozzuk:
 - ▶ Hajtsuk le a tolókart.
 - ▶ Egyik kezünkkel tartjuk erősen a fűnyíró gépet a szállítófogantyúnál (1), a másik kezünkkel pedig a háznál (2) fogjuk.
 - ▶ Emeljük meg és így vigyük a fűnyíró gépet.
- ▶ Ha a fűnyíró gépet és a fűgyűjtő kosarat egyszerre hordozzuk:
 - ▶ A fűnyíró gépet egyik kezünkkel a szállítófogantyúnál (1) tartjuk.
 - ▶ Emeljük meg a fűnyíró gépet, és vigyük oldalt a testünk mellett.

A fűnyíró gép szállítása gépkocsival

- ▶ A fűnyíró gépet úgy biztosítsuk álló helyzetben, hogy az ne tudjon felborulni és ne mozdulhasson el.

14.2 Az akkumulátor szállítása

- ▶ Kapcsolja ki a fűnyíró gépet és távolítsa el az akkumulátort.
- ▶ Győződjön meg arról, hogy az akkumulátor biztonságos állapotban van.
- ▶ Az akkumulátort úgy csomagolja be, hogy teljesüljenek az alábbi feltételek:
 - A csomagolás elektromosan szigetel.
 - Az akkumulátor a csomagolásban nem tud elmozdulni.
- ▶ A csomagolást úgy biztosítsa, hogy az ne tudjon elmozdulni.

Az akkumulátorra a veszélyes áruk szállítására vonatkozó követelmények érvényesek. Az akkumulátor az UN 3480 (lítiumionos akkumulátor) kategóriába tartozik, és az ENSZ „Vizsgálatok és kritériumok” kézikönyve III. részének 38.3 szakasza szerint hagyták jóvá.

A szállítási előírások a www.stihl.com/safety-data-sheets címen olvashatók.

15 Tárolás

15.1 A fűnyíró gép tárolása

- ▶ Kapcsolja ki a fűnyíró gépet, húzza ki a biztonsági kulcsot és vegye ki az akkumulátort.

- ▶ A fűnyíró gépet úgy tárolja, hogy teljesüljenek az alábbi feltételek:
 - A fűnyíró gép gyermek számára elérhetetlen helyen van.
 - A fűnyíró gép tiszta és száraz.
 - A fűnyíró gép nem tud felborulni.
 - A fűnyíró gép nem tud elgurulni.

15.2 Az akkumulátor tárolása

A STIHL javaslata szerint az akkumulátort 40% és 60% közötti töltöttséggel (2 zölden világító LED) kell tárolni.

- ▶ Az akkumulátort úgy tárolja, hogy teljesüljenek az alábbi feltételek:
 - Az akkumulátort tartsa gyermek számára elérhetetlen helyen.
 - Az akkumulátor legyen tiszta és száraz.
 - Az akkumulátor zárt helyiségben van elhelyezve.
 - Az akkumulátor a fűnyíró géptől és a töltőkészüléktől elkülönítve van elhelyezve.
 - Az akkumulátor elektromosan szigetelő csomagolásban van elhelyezve.
 - Az akkumulátor tárolási hőmérséklete - 10 °C és + 50 °C közötti.

16 Tisztítás

16.1 A fűnyíró gép tisztítási helyzetbe állítása

- ▶ Kapcsolja ki a fűnyíró gépet, húzza ki a biztonsági kulcsot és vegye ki az akkumulátort.
- ▶ Állítsa a fűnyíró gépet sík felületre.
- ▶ Akassza le a fűgyűjtő kosarat.

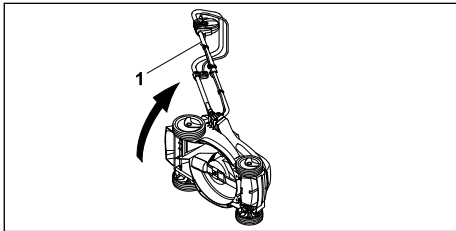

- ▶ Fogja meg erősen a fűnyíró gépet az (1) tolkárnál, billentse oldalra és fektesse le.

16.2 A fűnyíró gép tisztítása

- ▶ Kapcsoljuk ki a fűnyíró gépet, húzzuk ki a biztonsági kulcsot és vegyük ki az akkumulátort.
- ▶ Nedves törlerönggyel tisztítsuk meg a fűnyíró gépet.
- ▶ A kidobócsatornát puha kefével vagy nedves törlerönggyel tisztítsuk.

- ▶ Távolítsuk el az idegen tárgyakat az akkumulátornyílásból, és nedves kendővel tisztítsuk meg az akkumulátornyílást.
- ▶ Ecsettel vagy puha kefével tisztítsuk meg az akkumulátornyílásban lévő elektromos érintkezőket.

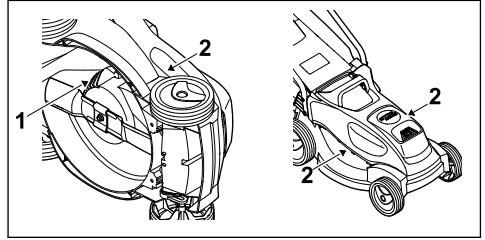

- ▶ A szellőzőnyílásokat (1, 2) ecsettel tisztítsuk meg.
- ▶ Állítsuk fel a fűnyíró gépet.
- ▶ Tisztítsuk meg a kés környékét és a kést egy fadarabbal, puha kefével vagy nedves törlerönggyel.

16.3 Az akku tisztítása

- ▶ Az akkut nedves ruhával tisztítsa meg.

17 Karbantartás

17.1 A fűnyíró kés felszerelése és leszerelése

17.1.1 A kés leszerelése

- ▶ Kapcsolja ki a fűnyíró gépet, húzza ki a biztonsági kulcsot és vegye ki az akkumulátort.
- ▶ Billentse oldalra és fektesse le a fűnyíró gépet.

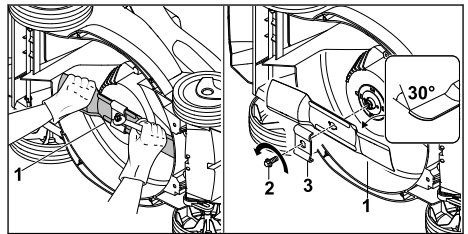

- ▶ Tartsa meg egyik kezével az (1) kést.
- ▶ Csatvarja ki a (2) csavart a nyíl irányába, és vegye le a (3) menesztővel együtt.
- ▶ Vegye le az (1) kést.
- ▶ A (2) csavart és a (4) menesztőt kezelje hulladéként.
Az (1) kés felszereléséhez használjon új csavart és menesztőt.

17.1.2 A kés felszerelése

- ▶ Kapcsolja ki a fűnyíró gépet, húzza ki a biztonsági kulcsot és vegye ki az akkumulátort.

- ▶ Billentse oldalra és fektesse le a fűnyíró gépet.

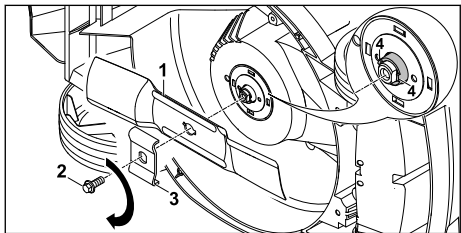

- ▶ Tisztítsa meg a kés felfekvő felületét és a kés-tartó perselyt.
- ▶ Helyezze az (1) fűnyíró kést a felhajlított szárnyaival felfelé a kés-tartó perselyre.
- ▶ Illessze a kés-tartó persely (4) vezetőcsapjait a fűnyíró kés kikönyvitéseibe.
- ▶ Tartsa meg egyik kezével az (1) fűnyíró kést, és helyezze fel az új (3) menesztőt.
- ▶ Vigyen fel Loctite 243 csavarrögzítőt az új (2) csavar menetére.
- ▶ Csavarja be a (2) csavart, és húzza meg 20 Nm nyomatékkal.

17.2 Kés élezése és kiegyensúlyozása

A kés megfelelő élezéséhez és kiegyensúlyozásához sok gyakorlat szükséges.

A STIHL javaslata alapján a kést egy STIHL szakszervizben kell megéleztetni és kiegyensúlyoztatni.

19 Hibaelhárítás

19.1 A fűnyíró gép, illetve az akkumulátor üzemzavarainak elhárítása

| Üzemzavar | Az akkumulátoron lévő LED-ek | Ok | Megoldás |
|--|------------------------------|--|---|
| A fűnyíró gép bekapcsoláskor nem indul el. | 1 LED zölden villog | Az akkumulátor töltöttségi állapota alacsony. | ▶ Töltsük fel az akkumulátort. |
| | 1 LED világít pirosan. | Az akkumulátor túlságosan felmelegedett vagy lehűlt. | ▶ Húzzuk ki a biztonsági kulcsot. ▶ Vegyük ki az akkumulátort. ▶ Hagyjuk lehűlni vagy felmelegedni az akkumulátort. |
| | 3 LED pirosan villog. | A fűnyíró gép ilyenkor meghibásodott. | ▶ Húzzuk ki a biztonsági kulcsot. ▶ Vegyük ki az akkumulátort. ▶ Tisztítsuk meg az akkumulátornyílásban lévő elektromos érintkezőket. ▶ Helyezzük be az akkumulátort. ▶ Kapcsoljuk be a fűnyíró gépet. ▶ Amennyiben továbbra is 3 LED pirosan villog: ne használjuk a fűnyíró gépet, és keressük fel valamelyik STIHL szakszervizet. |



FIGYELMEZTETÉS

- A kés vágóélei élesek. A felhasználó megvághatja magát.
 - ▶ Viseljen ellenálló anyagból készült munkavédelmi kesztyűt.
- ▶ Kapcsolja ki a fűnyíró gépet, húzza ki a biztonsági kulcsot és távolítsa el az akkumulátort.
- ▶ Állítsa fel a fűnyíró gépet.
- ▶ Szerelje le a kést.
- ▶ Élezze meg a kést. Ennek során tartsa be az élezési szöveget és hűtse a kést,  20.2. Az élezés során a kés nem kékülhet el.
- ▶ Szerelje fel a kést.
- ▶ Kétség esetén: Keresse fel valamelyik STIHL szakszervizet.

18 Javítás

18.1 A fűnyíró gép javítása

A felhasználó nem tudja maga megjavítani a fűnyíró gépet és a kést.

- ▶ Ha a fűnyíró gép vagy a kés megsérült: ne használjuk a fűnyíró gépet vagy a kést, és keressük fel valamelyik STIHL szakszervizet.
- ▶ Amennyiben a tájékoztató táblák olvashatatlanná váltak vagy megsérültek: cseréltesük ki a tájékoztató táblákat valamelyik STIHL szakszervizzel.

| Üzemzavar | Az akkumulátoron lévő LED-ek | Ok | Megoldás |
|---|------------------------------|--|---|
| | 3 LED pirosan világít. | A fűnyíró gép túlságosan felmelegedett. | <ul style="list-style-type: none"> ▶ Húzzuk ki a biztonsági kulcsot. ▶ Vegyük ki az akkumulátort. ▶ Hagyjuk lehűlni a fűnyíró gépet. |
| | 4 LED pirosan villog. | Meghibásodás az akkumulátornál. | <ul style="list-style-type: none"> ▶ Vegyük ki, majd helyezük vissza az akkumulátort. ▶ Kapcsoljuk be a fűnyíró gépet. ▶ Amennyiben továbbra is 4 LED pirosan villog: ne használjuk az akkumulátort, és keressük fel valamelyik STIHL szakszervizt. |
| | | Megszakadt az elektromos kapcsolat a fűnyíró gép és az akkumulátor között. | <ul style="list-style-type: none"> ▶ Húzzuk ki a biztonsági kulcsot. ▶ Vegyük ki az akkumulátort. ▶ Tisztítsuk meg az akkumulátornyílásban lévő elektromos érintkezőket. ▶ Helyezzük be a biztonsági kulcsot. ▶ Helyezzük be az akkumulátort. |
| | | A fűnyíró gép vagy az akkumulátor nedves. | <ul style="list-style-type: none"> ▶ Húzzuk ki a biztonsági kulcsot. ▶ Vegyük ki az akkumulátort. ▶ Tisztítsuk meg a fűnyíró gépet. ▶ Hagyjuk megszáradni a fűnyíró gépet, illetve az akkumulátort. |
| | | Túl nagy az ellenállás a késnél. | <ul style="list-style-type: none"> ▶ Állítsunk be nagyobb vágási magasságot. ▶ Alacsonyabb fűben kapcsoljuk be a fűnyíró gépet. |
| | | Eltömődött a kés körüli terület. | <ul style="list-style-type: none"> ▶ Tisztítsuk meg a fűnyíró gépet. |
| A fűnyíró gép működés közben kikapcsol. | 3 LED pirosan világít. | A fűnyíró gép túlságosan felmelegedett. | <ul style="list-style-type: none"> ▶ Húzzuk ki a biztonsági kulcsot. ▶ Vegyük ki az akkumulátort. ▶ Hagyjuk lehűlni a fűnyíró gépet. ▶ Tisztítsuk meg a fűnyíró gépet. ▶ Ne kapcsoljuk be a fűnyíró gépet rövid idő alatt túl gyakran. ▶ Állítsunk be nagyobb vágási magasságot. ▶ Nyírjunk alacsonyabb fűvet. |
| | | A kés megakadt. | <ul style="list-style-type: none"> ▶ Húzzuk ki a biztonsági kulcsot. ▶ Vegyük ki az akkumulátort. ▶ Tisztítsuk meg a fűnyíró gépet. |
| | | Elektromos zavar lépett fel. | <ul style="list-style-type: none"> ▶ Vegyük ki, majd helyezük vissza az akkumulátort. ▶ Kapcsoljuk be a fűnyíró gépet. |
| A fűnyíró gép működés közben erősen rázkódik. | | Meglazult a csavar a késnél. | <ul style="list-style-type: none"> ▶ Húzzuk meg szorosan a csavart. |
| | | Nincs megfelelően kiegyensúlyozva a kés. | <ul style="list-style-type: none"> ▶ Élezzük meg és egyensúlyozzuk ki a kést. |
| Túl rövid a fűnyíró gép üzemideje. | | Nincs teljesen feltöltve az akkumulátor. | <ul style="list-style-type: none"> ▶ Töltsük fel teljesen az akkumulátort. |
| | | Az akkumulátor elérte az élettartama végét. | <ul style="list-style-type: none"> ▶ Cseréljük ki az akkumulátort. |

| Üzemzavar | Az akkumulátoron lévő LED-ek | Ok | Megoldás |
|--|------------------------------|--|--|
| | | Eltömődött a kés körüli terület. | ► Tisztítsuk meg a fűnyíró gépet. |
| | | Tompa vagy kopott a kés. | ► Érezzük meg és egyensúlyozzuk ki a kését. |
| | | Túl nagy az ellenállás a késnél. | ► Állítsunk be nagyobb vágási magasságot. ► Nyírjunk alacsonyabb fűvet. |
| Behelyezéskor az akkumulátor beszorul az akkumulátornyílásba. | | Beszennyeződtek a vezetősínek vagy az elektromos érintkezők az akkumulátornyílásban. | ► Tisztítsuk meg a fűnyíró gépet. |
| Nem indul el a töltés, miután behelyezik az akkumulátort a töltőkészülékbe | 1 LED világít pirosan. | Az akkumulátor túlságosan felmelegedett vagy lehűlt. | ► Hagyjuk az akkumulátort a töltőkészülékben. Amint a hőmérséklet a megengedett tartományba kerül, automatikusan elkezdődik a töltés. |
| Egyenetlen a fűnyírás vagy kisárgul a gyepe. | | Tompa vagy kopott a kés. | ► Érezzük meg és egyensúlyozzuk ki a kését. |
| | | Túl nagy az ellenállás a késnél. | ► Állítsunk be nagyobb vágási magasságot. ► Nyírjunk alacsonyabb fűvet. |

20 Műszaki adatok

20.1 STIHL RMA 235.0 fűnyíró gép

- Jóváhagyott akkumulátor: STIHL AK
- Tömeg (akkumulátor nélkül): 14 kg
- A fűgyűjtő kosár maximális úrtartalma: 30 l
- Munkaszélesség: 33 cm
- Fordulatszám: 3400 min⁻¹
- Fordulatszám ECO üzemmódban: 2900 min⁻¹

A működési idő a www.stihl.com/battery-life webhelyen található.

20.2 Kés

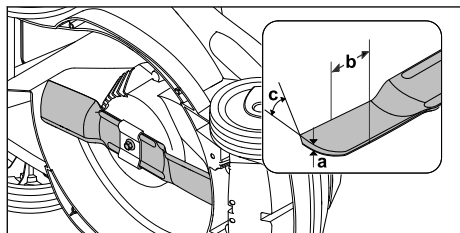

- (a) minimális vastagság: 1,6 mm
- (b) minimális szélesség: 56 mm
- (c) élezési szög: 30°

20.3 STIHL AK akkumulátor

- Akkumulátor-technológia: Lítium-ion

- Feszültség: 36 V
- Kapacitás Ah-ban: lásd teljesítménytábla
- Energiatartalom Wh-ban: lásd teljesítménytábla
- Súly kg-ban: lásd teljesítménytábla
- Megengedett hőmérséklet-tartomány az alkalmazáshoz és a tároláshoz: - 10 °C és + 50 °C között

20.4 Hangnyomásszintek és rezgés-gyorsulási értékek

A hangnyomásszint K-értéke: 2 dB(A). A zajteljesítményszint K-értéke: 1,5 dB(A). A rezgés-gyorsulás K-értéke: 0,9 m/s².

- Az L_{PA} hangnyomásszint mért értéke az EN 60335-2-77 szabvány alapján: 76 dB(A)
- Garantált zajteljesítményszint (L_{WA,d}) a 2000/14/EC / S.I. 2001/1701 szabvány alapján: 89 dB(A)
- Az a_{hv} mért rezgés-gyorsulási érték az EN 60335-2-77 szabvány alapján a tolókaron: 1,8 m/s²

A megadott rezgés-gyorsulási értékek mérése szabványosított vizsgálati eljárás szerint történt, és azok felhasználhatók az elektromos készülékek összehasonlításához. A tényleges rezgés-gyorsulási értékek az alkalmazás típusától függően eltérhetnek a megadottaktól. A megadott

rezgésyorsulási értékekből ki lehet indulni a rezgési terhelés meghatározásakor. A tényleges rezgési terhelést meg kell becsülni. Ennek során tekintettel lehet lenni azokra az időtartamokra is, amikor az elektromos készülék kikapcsolt állapotban van, valamint azokra is, amikor a készülék ugyan be van kapcsolva, de terhelés nélkül működik.

A 2002/44/EC és S.I. 2005/1093, munkahelyi rezgésekkel foglalkozó irányelveknek történő megfeleléssel kapcsolatos információk a www.stihl.com/vib webhelyen található.

20.5 REACH

A REACH megnevezés az Európai Unió által meghatározott előírás a kémiai anyagok regisztrálásához, értékeléséhez és engedélyezéséhez.

A REACH rendelet betartásához szükséges információkról a www.stihl.com/reach oldalon tájékozódhat.

21 Pótalkatrészek és tartozékok

21.1 Pótalkatrészek és tartozékok

STIHL Ezek a szimbólumok eredeti STIHL  pótalkatrészeket és eredeti STIHL tartozékokat jelölnek.

A STIHL eredeti STIHL pótalkatrészek és eredeti STIHL tartozékok használatát ajánlja.

A STIHL a folyamatos piacfigyelés ellenére sem tudja megítélni más gyártók pótalkatrészeit és tartozékait megbízhatóság, biztonság és alkalmaság tekintetében, valamint a STIHL nem tud azok alkalmazásáért felelősséget vállalni.

Eredeti STIHL pótalkatrészek és eredeti STIHL tartozékok STIHL márkakereskedésben kaphatók.

21.2 Fontos pótalkatrészek

- Kés: 6311 702 0110
- Késrögzítő csavar: 9018 321 1800
- Menesztő: 6311 702 0600

22 Ártalmatlanítás

22.1 A fűnyíró gép ártalmatlanítása

Az ártalmatlanítással kapcsolatban a STIHL szakkereskedésekben kaphat tájékoztatást.

- ▶ A fűnyíró gépet, a késeket, a tartozékokat és a csomagolást az előírásoknak megfelelően és környezetbarát módon ártalmatlanítsuk.

23 EK Megfeleléségi nyilatkozat

23.1 STIHL RMA 235.0 fűnyíró gép

STIHL Tirol GmbH
Hans Peter Stihl-Straße 5.
6336 Langkampfen,

Ausztria

egyéni felelősséggel kijelenti, hogy a következő adatokkal jellemzett gép:

- Kialakítás: akkumulátoros fűnyíró gép
- Gyártó neve: STIHL
- Típus: RMA 235.0
- Munkaszélesség: 33 cm
- Sorozatazonosító: 6311

megfelel a 2000/14/EC, 2006/42/EC, 2014/30/EU és 2011/65/EU irányelvek vonatkozó rendelkezéseinek, továbbá a termék kifejlesztése és gyártása a következő szabványok gyártás időpontjában érvényes változatával összhangban történt: EN 60335-1, EN 60335-2-77, EN 55014-1, EN 55014-2.

Tanúsító szervezet:

TÜV Rheinland LGA Products GmbH
Tillystraße 2

90431 Nürnberg, Németország

A mért és garantált zajteljesítményszintek meghatározása a 2000/14/EC irányelv VIII. mellékletének megfelelően történt.

- Mért zajteljesítményszint: 87,9 dB(A)
- Garantált zajteljesítményszint: 89 dB(A)

A műszaki dokumentáció a STIHL Tirol GmbH cégnél található.

A gyártás éve és a gépszám a fűnyíró gép adattábláján szerepel.

Langkampfen, 2020. 10. 02.

A STIHL Tirol GmbH



nevében

Matthias Fleischer, a kutatási és termékfejlesztési részleg vezetője



nevében

Sven Zimmermann, a minőségbiztosítási részleg vezetője

24 A gyártó UK/CA megfelelőségi nyilatkozata

24.1 STIHL RMA 235.0 fűnyíró gép

STIHL Tirol GmbH
Hans Peter Stihl-Straße 5.
6336 Langkampfen,

Ausztria

egyedüli felelősséggel kijelenti, hogy a következő adatokkal jellemzett gép:

- Kialakítás: akkumulátoros fűnyíró gép
- Gyártó neve: STIHL
- Típus: RMA 235.0
- Munkaszélesség: 33 cm
- Sorozatazonosító: 6311

megfelel az Egyesült Királyságban érvényben lévő „Noise Emission in the Environment by Equipment for use Outdoors Regulations 2001”, „Supply of Machinery (Safety) Regulations 2008”, „Electromagnetic Compatibility Regulations 2016” és „The Restriction of the Use of Certain Hazardous Substances in Electronic Equipment Regulations 2012” rendeletek vonatkozó rendelkezéseinek, valamint a termék kifejlesztése és gyártása a következő szabványok gyártás időpontjában érvényes változatával összhangban történt: EN 60335-1, EN 60335-2-77, EN 55014-1, EN 55014-2.

Tanúsító szervezet:
TUV Rheinland UK LTD
1011 Stratford Road
Solihull, B90 4BN

A mért és garantált zajteljesítményszintek meghatározása az Egyesült Királyság „Noise Emission in the Environment by Equipment for use Outdoors Regulations 2001, Schedule 11” rendeletének megfelelően történt.

- Mért zajteljesítményszint: 87,9 dB(A)
- Garantált zajteljesítményszint: 89 dB(A)

A műszaki dokumentáció a STIHL Tirol GmbH cégnél található.

A gyártás éve és a gépszám a fűnyíró gép adattábláján szerepel.

Langkampfen, 2021. 11. 02.

A STIHL Tirol GmbH

nevében 

Matthias Fleischer, a kutatási és termékfejlesztési részleg vezetője



nevében

Sven Zimmermann, a minőségbiztosítási részleg vezetője

25 Biztonsági útmutató a fűnyíró géphez

25.1 Bevezető

Ez a fejezet az EN 60335-2-77 szabvány EE függelékében a villamos működtetésű fűnyírók vonatkozásában előre megfogalmazott, általános biztonsági utasításokat tartalmazza.



FIGYELMEZTETÉS

- **Olvassa el az ezen a fűnyíró gépen található összes biztonsági utasítást, útmutatást, ábrát és műszaki adatot.** A következő utasítások be nem tartása áramütést, égési sérüléseket és/vagy súlyos sérüléseket okozhat. **Őrizze meg az összes biztonsági utasítást és útmutatást.**

25.2 Oktatás

- a) Gondosan olvassa el a használati utasítást. Ismerkedjen meg a gép kezelőelemeivel és megfelelő használatával;
- b) soha ne engedje meg gyermekeknek vagy más, a használati utasítást nem ismerő személyeknek, hogy a fűnyíróval dolgozzanak. Helyi rendelkezések korhatárhoz köthetik a gép használatát;
- c) soha ne dolgozzon a fűnyíróval, ha más személyek – különösen gyermekek – vagy állatok vannak a közelben;
- d) tartsa szem előtt, hogy a gép kezelője a felölős a más személyeket ért balesetekért vagy azok tulajdonának károsodásáért.

25.3 Előkészítő műveletek

- a) A gép működtetése közben mindig erős lábbelit és hosszúnadrágot viseljen. Ne működtesse a gépet mezítláb vagy könnyű szandálban. Ne viseljen laza ruhát, vagy olyan ruhát, amelyről zsinórok vagy övek lógnak.
- b) Vizsgálja át a terepet, ahol a gépet használni fogja, és távolítson el minden nagyobb tárgyat, amelyet a gép felkaphat és ellökhet.
- c) Használat előtt minden alkalommal ellenőrizze szemrevételezéssel, hogy a vágókés, a rögzítő csavarok és az egész vágószerkezet nem

kopott, elhasználódott vagy sérült-e. Elhasználódott vagy sérült vágókést és rögzítő csavarokat az egyensúlyhiány elkerülése érdekében csak garnitúráként szabad cserélni. Az elhasználódott vagy sérült tájékoztató táblákat ki kell cserélni.

25.4 Kezelés

- a) Csak napfénynél vagy jó mesterséges megvilágítás mellett dolgozzon.
- b) Ha lehet, kerülje a gép nedves talajon történő használatát.
- c) Lejtős terepen ügyeljen a stabil testtartásra.
- d) Csak lépéstepőben tolja a gépet.
- e) Lejtőn mindig keresztirányban, sohasem fel- vagy lefelé nyírja a fűvet.
- f) Rendkívül óvatosan járjon el, ha lejtős terepen megváltoztatja a menetirányt.
- g) Ne nyírjon fűvet túlságosan meredek lejtőkön.
- h) Rendkívül óvatosan járjon el, ha a fűnyírót megfordítja, vagy maga felé húzza.
- i) Állítsa meg a fűnyíró kés(ek)e)t, ha a fűnyírót nem füves területek feletti haladás közben meg kell dönteni, és ha a fűnyírót a nyírási területre, ill. onnan vissza szállítja.
- j) Sose használja a fűnyíró gépet sérült védelmi berendezésekkel vagy védőrácsokkal, vagy a beépített védőberendezések nélkül, pl. terelők, ill. fűgyűjtő szerkezet nélkül.
- k) A gépet óvatosan, a gyártó utasítása szerint indítsa be, illetve működtesse. Ügyeljen arra, hogy a lába elég távol legyen a vágó kés(ek)től.
- l) A motor elindítása közben nem szabad a fűnyíró gépet megdönteni, kivéve, ha a fűnyírót a folyamat során fel kell emelni. Ebben az esetben csak annyira döntse meg, amennyire feltétlenül szükséges, és csak a használatól elfordított oldalt emelje fel.
- m) Ne indítsa el a motort, ha a kidobócsatorna) előtt áll.
- n) Soha ne tegye a kezét vagy a lábát a forgó alkatrészekre vagy azok alá. Mindig maradjon távol a kidobócsatornától.
- o) Soha ne emelje fel és ne vigye arrébb a fűnyíró gépet járó motorral.
- p) Állítsa le a motort és húzza ki a hálózati indítókulcsot. Győződjön meg arról, hogy az összes mozgó alkatrész teljesen leállt:
 - amikor csak magára hagyja a fűnyírót;

- mielőtt a beszorult testek kiszabadításához vagy a kidobócsatornában keletkezett eltömődések megszüntetéséhez kezd;
- a fűnyíró gép ellenőrzése, tisztítása vagy a rajta végzendő bármilyen munkálat előtt;
- ha a gép idegen testnek ütközött. Ilyenkor vizsgálja át a fűnyíró gépet, valamint végeztesse el a szükséges javításokat a gép ismételt beindítása és a munkavégzés folytatása előtt.

Ha szokatlanul erős vibrációk lépnek fel a fűnyíró gépen – akkor azonnali ellenőrzés szükséges.

- ellenőrizze, hogy vannak-e sérülések;
- végeztessen el a sérült alkatrészek szükséges javítását;
- gondoskodjon arról, hogy valamennyi anyacsavar, csapszeg és csavar erősen meg legyen húzva.

25.5 Karbantartás és tárolás

- a) Gondoskodjon arról, hogy valamennyi anyacsavar, csapszeg és csavar erősen meg legyen húzva és a gép biztonságos üzemállapotban legyen.
- b) Rendszeresen ellenőrizze a fűgyűjtő szerkezet kopottságát és működőképességét.
- c) Az elhasználódott vagy sérült alkatrészeket biztonsági okokból ki kell cserélni.
- d) Ügyeljen arra, hogy több vágókéssel felszerelt gépeknél egy vágókés mozgása a többi vágókés forgását is eredményezheti.
- e) Ügyeljen a gép beállításakor arra, hogy ne szoruljon az ujjá a mozgó kések és a gép álló részei közé.
- f) A gép leállítása előtt várja meg, amíg a motor lehül.
- g) A vágókések karbantartása közben ügyeljen arra, hogy a kések még az áramforrás kikapcsolását követően is mozgathatók.
- h) Az elhasználódott vagy sérült alkatrészeket biztonsági okokból ki kell cserélni. Kizárólag minőségi eredeti tartozékokat és pótalkatrészeket használjon.

Obsah

| | | |
|---|--|----|
| 1 | Úvod..... | 63 |
| 2 | Informácie k tomuto návodu na obsluhu.... | 63 |
| 3 | Prehľad..... | 64 |
| 4 | Bezpečnostné upozornenia..... | 65 |
| 5 | Pripravenie kosačky na trávu na použitie. 70 | |

| | | |
|----|--|----|
| 6 | Nabitie akumulátora a LED diódy..... | 70 |
| 7 | Zostavenie kosačky na trávnu..... | 70 |
| 8 | Vloženie a vybratie akumulátora..... | 72 |
| 9 | Nasadenie a vytiahnutie bezpečnostného kľúča..... | 73 |
| 10 | Zapnutie a vypnutie kosačky na trávnu..... | 73 |
| 11 | Kontrola kosačky na trávnu a akumulátora..... | 73 |
| 12 | Práca s kosačkou na trávnu..... | 74 |
| 13 | Po ukončení práce..... | 75 |
| 14 | Preprava..... | 75 |
| 15 | Skladovanie..... | 76 |
| 16 | Čistenie..... | 76 |
| 17 | Údržba..... | 77 |
| 18 | Oprava..... | 77 |
| 19 | Odstaňovanie porúch..... | 78 |
| 20 | Technické údaje..... | 79 |
| 21 | Náhradné diely a príslušenstvo..... | 80 |
| 22 | Likvidácia..... | 80 |
| 23 | EÚ vyhlásenie o zhode..... | 80 |
| 24 | Prehlásenie o zhode výrobcom – UKCA... 81 | |
| 25 | Bezpečnostno-technické pokyny pre kosačku na trávnu..... | 82 |

1 Úvod

Milá zákazníčka, milý zákazník,

teší nás, že ste sa rozhodli pre výrobok spoločnosti STIHL. Naše výrobky vyvíjame a vyrábame v špičkovej kvalite podľa požiadaviek našich zákazníkov. Tým vznikajú výrobky s vysokou spoľahlivosťou aj pri extrémnom namáhaní.

Spoločnosť STIHL je tiež zárukou kvalitného servisu. Naše špecializované predajne zabezpečujú kompetentné poradenstvo a zaškolenie, ako aj rozsiahlu technickú podporu.

Spoločnosť STIHL sa výslovne hlási k trvalému a zodpovednému prístupu k životnému prostrediu. Tento návod na obsluhu vám ma pomôcť v tom, aby ste mohli váš výrobok STIHL používať s dlhou životnosťou bezpečne a šetrne k životnému prostrediu.

Ďakujeme vám za vašu dôveru a želáme vám veľa radosť s výrobkom spoločnosti STIHL.



Dr. Nikolas Stihl

DÔLEŽITÉ! PRED POUŽITÍM PREČÍTAJTE A USCHOVAJTE.

2 Informácie k tomuto návodu na obsluhu

2.1 Platná dokumentácia

Tento návod na obsluhu je originálny návod na obsluhu od výrobcu v zmysle smernice EÚ 2006/42/EC.

Platia miestne bezpečnostné predpisy.

- ▶ Okrem tohto návodu na obsluhu je potrebné si prečítať, pochopiť a uchovať nasledujúce dokumenty:
 - Bezpečnostné pokyny pre akumulátor STIHL AK
 - Návod na obsluhu pre nabíjačky STIHL AL 101, 300, 500
 - Bezpečnostné informácie pre akumulátory STIHL a produkty so vstavaným akumulátorom: www.stihl.com/safety-data-sheets.

2.2 Označenie výstražných upozornení v texte



NEBEZPEČENSTVO

- Upozornenie poukazuje na nebezpečenstvá, ktoré vedú k ťažkým zraneniam alebo smrti.
 - ▶ Uvedené opatrenia môžu ťažkým zraneniam alebo smrti zabrániť.



VAROVANIE

- Upozornenie poukazuje na nebezpečenstvá, ktoré **môžu** viesť k ťažkým zraneniam alebo smrti.
 - ▶ Uvedené opatrenia môžu ťažkým zraneniam alebo smrti zabrániť.

UPOZORNENIE

- Upozornenie poukazuje na nebezpečenstvá, ktoré **môžu** viesť k vecným škodám.
 - ▶ Uvedené opatrenia môžu vecným škodám zabrániť.

2.3 Symboly v texte



Tento symbol odkazuje na kapitolu v tomto návode na obsluhu.

3 Prehľad

3.1 Kosačka na trávu a akumulátor

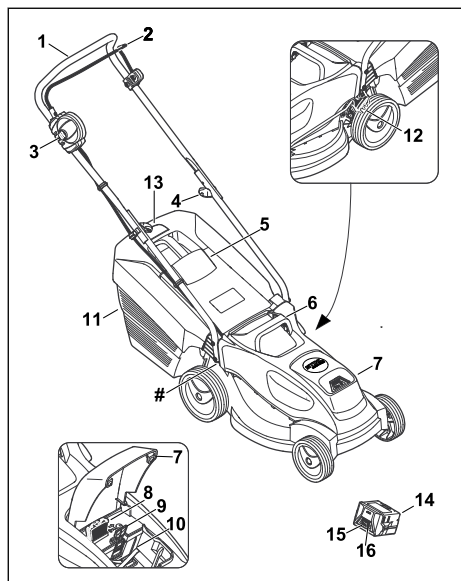

1 Vodiace držadlo

Vodiace držadlo slúži na držanie, vedenie a prepravu kosačky na trávu.

2 Spínací strmeň

Spínací strmeň spolu s blokovacím gombíkom zapína a vypína rezný nôž.

3 Blokovací gombík

Blokovací gombík spolu so spínacou konzolou kosenia zapína a vypína rezný nôž.

4 Otočná rukoväť

Otočná rukoväť upevňuje horný diel vodiaceho držadla na spodný diel vodiaceho držadla a slúži na sklopenie vodiaceho držadla.

5 Vyhadzovacia klapka

Vyhadzovacia klapka uzatvára vyhadzovací kanál.

6 Prepravná rukoväť

Prepravná rukoväť slúži na prepravu kosačky na trávu.

7 Klapka

Klapka zakrýva akumulátor a bezpečnostný kľúč.

8 Bezpečnostný kľúč

Bezpečnostný kľúč aktivuje kosačku na trávu.

9 Blokovacia páka

Blokovacia páka udržiava akumulátor v priestore na akumulátor.

10 Akumulátorový priestor

Tento priestor slúži na uloženie akumulátora.

11 Zberný kôš na trávu

Zberný kôš na trávu zachytáva pokosenú trávu.

12 Páka

Páka slúži na nastavenie výšky kosenia.

13 Indikátor naplnenia zberného koša

Indikátor naplnenia zobrazuje naplnenie zberného koša na trávu.

14 Akumulátor

Akumulátor zásobuje kosačku na trávu energiou.

15 Kontrolky LED

Kontrolky LED ukazujú stav nabitia akumulátora a porúch.

16 Tlačidlo

Tlačidlo aktivuje kontrolky LED na akumulátore.

Výkonový štítek so strojovým číslom

3.2 Symboly

Symboly sa môžu nachádzať na kosačke na trávu a na akumulátore a znamenajú nasledujúce:



Tento symbol označuje bezpečnostný kľúč.



Tento symbol označuje uchytenie kľúča.



Tento symbol uvádza hmotnosť kosačky na trávu.



1 kontrolka LED svieti načerveno. Akumulátor je príliš horúci alebo príliš studený.



4 kontrolky LED blikajú načerveno. V akumulátore vznikla porucha.



Garantovaná hladina akustického výkonu podľa smernice 2000/14/EC v dB(A), aby bolo možné porovnať emisie výrobkov.



Údaj vedľa symbolu poukazuje na energiu akumulátora podľa špecifikácie výrobcu článku. Obsah energie, ktorý je k dispozícii počas používania, je menší.



Výrobok nelikvidujte v domovom odpade.



Zapnite a vypnite nôž.

4 Bezpečnostné upozornenia

4.1 Výstražné symboly

Výstražné symboly na kosačke na trávnu alebo na akumulátore a znamenajú nasledujúce:



Dodržiavajte bezpečnostné pokyny a ich opatrenia.



Prečítajte si návod na obsluhu, porozumejte mu a uschovajte ho.



Dávajte pozor na vymrštené predmety – udržiavajte bezpečnú vzdialenosť a zabráňte vstupu iných osôb.



Nedotýkajte sa otáčajúceho sa rezného noža.



Počas pracovných prestávok, prepravy, uschovania, údržby a opravy vyberte akumulátor.



Kosačku na trávnu chráňte pred dažďom a vlhkosťou.



Počas pracovných prestávok, prepravy, uschovania, údržby a opravy vytiahnite bezpečnostný kľúč.



Dodržiujte bezpečný odstup.



Chráňte akumulátor pred teplom a ohňom.



Akumulátor chráňte pred dažďom a vlhkosťou a neponárajte ho do kvapaliny.



Dodržiujte povolený rozsah teplôt akumulátora.

4.2 Použitie v súlade s predpísaným účelom

Kosačka na trávnu STIHL RMA 235 slúži na kosenie suchej trávy.

Kosačka na trávnu je napájaná energiou z akumulátora STIHL AK.

▲ VAROVANIE

- Akumulátory, ktoré nie sú schválené spoločnosťou STIHL pre kosačky na trávnu, môžu spôsobiť požiare a výbuchy. Osoby sa môžu ťažko zraniť alebo zomrieť a môžu vzniknúť vecné škody.
 - ▶ Kosačku na trávnu používajte s akumulátorom STIHL AK.
- Ak sa kosačka na trávnu alebo akumulátor nepoužívajú v súlade s predpísaným účelom, môžu sa osoby ťažko zraniť alebo môžu zomrieť a môžu vzniknúť vecné škody.
 - ▶ Kosačku na trávnu a akumulátor používajte tak, ako je popísané v návode na obsluhu.

4.3 Požiadavky na používateľa

▲ VAROVANIE

- Používatelia bez poučenia nemusia rozpoznať ani odhadnúť nebezpečenstvá kosačky na trávnu a akumulátora. Používateľ alebo iné osoby sa môžu ťažko zraniť alebo môžu zomrieť.
 - ▶ Prečítajte si návod na obsluhu, porozumejte mu a uschovajte ho.
- ▶ Ak sa kosačka na trávnu alebo akumulátor odovzdáva inej osobe: Dodajte aj návod na obsluhu.
- ▶ Zabezpečte, aby používateľ spíňal nasledujúce požiadavky:
 - Používateľ je odpočínutý.
 - Používateľ je telesne, zmyslovo aj duševne schopný obsluhovať kosačku na trávnu a akumulátor a pracovať s nimi. Ak je používateľ schopný vykonávať tieto činnosti s telesným, zmyslovým alebo duševným obmedzením, môže používateľ pracovať so strojom iba pod dozorom alebo podľa pokynov zodpovednej osoby.
 - Používateľ dokáže rozpoznať a odhadnúť nebezpečenstvá kosačky na trávnu a akumulátora.
 - Používateľ si je vedomý, že zodpovedá za nehody a poškodenia.

- Používateľ je plnoletý alebo je odborne vzdelávaný pod dohľadom v súlade s národnými predpismi.
- Používateľ dostal poučenie od špecializovaného predajcu STIHL alebo od odbornej osoby skôr, ako prvýkrát začal pracovať s kosačkou na trávu.
- Používateľ nie je obmedzený v dôsledku alkoholu, liekov ani drog.
- ▶ Ak nastanú nejasnosti: Vyhľadajte špecializovaného predajcu STIHL.

4.4 Odev a vybavenie

▲ VAROVANIE

- Počas práce sa môžu vymršťovať predmety vysokou rýchlosťou. Používateľ sa môže zraniť.
 - ▶ Noste dlhé nohavice z odolného materiálu.
- Počas práce sa môže rozviriť prach. Vdýchnutý prach môže poškodiť zdravie a spustiť alergické reakcie.
 - ▶ Ak sa rozvíri prach: Noste protiprachovú masku.
- Nevhodný odev sa môže zachytiť do dreva, krovia a do kosačky na trávu. Používatelia bez vhodného odevu sa môžu ťažko zraniť.
 - ▶ Noste úzko priliehavý odev.
 - ▶ Odložte šály a šperky.
- Počas čistenia, údržby alebo prepravy sa môže používateľ dostať do kontaktu s nožom. Používateľ sa môže zraniť.
 - ▶ Noste pracovné rukavice z odolného materiálu.
- Ak používateľ nosí nevhodnú obuv, môže sa pošmyknúť. Používateľ sa môže zraniť.
 - ▶ Noste pevnú zatvorenú obuv s drsnou podrážkou.
- Počas ostrenia noža sa môžu vymrštiť častice materiálu. Používateľ sa môže zraniť.
 - ▶ Noste úzke priliehavé ochranné okuliare. Vhodné ochranné okuliare sú skontrolované podľa normy EN 166 alebo podľa národných predpisov a v obchode sú dostupné s príslušným označením.
 - ▶ Noste pracovné rukavice z odolného materiálu.

4.5 Pracovná oblasť a okolie

4.5.1 Kosačka na trávu

▲ VAROVANIE

- Nezúčastnené osoby, deti a zvieratá nemusia rozpoznať a odhadnúť nebezpečenstvá kosačky na trávu a vymršťovaných predmetov.

Nezúčastnené osoby, deti a zvieratá sa môžu ťažko zraniť a môžu vzniknúť vecné škody.



- ▶ Nezúčastnené osoby, deti a zvieratá držte vo vzdialenosti od pracovnej oblasti.

- ▶ Dodržujte vzdialenosť od predmetov.
- ▶ Kosačku na trávu nenechávajte bez dozoru.
- ▶ Zabezpečte, aby sa deti nemohli hrať s kosačkou na trávu.
- Kosačka na trávu nemá ochranu proti vode. Ak sa pracuje v daždi alebo vo vlhkom prostredí, môže dôjsť k elektrickému zásahu. Používateľ sa môže zraniť a kosačka na trávu sa môže poškodiť.
 - ▶ Nepracujte v daždi a vo vlhkom prostredí.
 - ▶ Nekoste mokrú trávu.
- Elektrické diely kosačky na trávu môžu vytvárať iskry. Iskry môžu v ľahko zápalnom prostredí alebo výbušnom spustiť požiare a výbuchy. Osoby sa môžu ťažko zraniť alebo zomrieť a môžu vzniknúť vecné škody.
 - ▶ Nepracujte v ľahko zápalnom a výbušnom prostredí.

4.5.2 Akumulátor

▲ VAROVANIE

- Nezúčastnené osoby, deti a zvieratá nevedia rozpoznať a odhadnúť nebezpečenstvá vyplývajúce z akumulátora. Môže dôjsť k ťažkému zraneniu nezúčastnených osôb, detí a zvierat.
 - ▶ Zabráňte prístupu nezúčastnených osôb, detí a zvierat.
 - ▶ Nenechávajte akumulátor bez dozoru.
 - ▶ Zabezpečte, aby sa deti nemohli hrať s akumulátorom.
- Akumulátor nie je chránený proti všetkým vplyvom prostredia. Ak je akumulátor vystavený určitým vplyvom prostredia, môže začať horieť alebo explodovať. Môže dôjsť k ťažkému zraneniu osôb a vecným škodám.



- ▶ Akumulátor chráňte pred horúčavou a otvoreným ohňom.
- ▶ Akumulátor nehádzte do ohňa.



- ▶ Akumulátor používajte a skladujte v teplotnom rozsahu medzi - 10 °C a + 50 °C.



- ▶ Akumulátor chráňte pred dažďom a vlhkosťou a neponárajte ho do kvapalín.

- ▶ Akumulátor nedávajte do blízkosti kovových predmetov.
- ▶ Akumulátor nevystavujte vysokému tlaku.

- ▶ Akumulátor nevystavujte mikrovlnám.
- ▶ Akumulátor chráňte pred chemikáliami a soľami.

4.6 Bezpečný stav

4.6.1 Kosačka na trávu

Kosačka na trávu je v bezpečnom stave, ak sú splnené nasledovné požiadavky:

- Kosačka na trávu nie je poškodená.
- Kosačka na trávu je suchá a čistá.
- Ovládacie prvky fungujú a sú nezmenené.
- Rezný nôž je správne namontovaný.
- Do tejto kosačky na trávu je namontované originálne príslušenstvo spoločnosti STIHL.
- Príslušenstvo nie je správne namontované.



▲ VAROVANIE

- V stave, ktorý nie je bezpečný, diely viac nemusia správne fungovať a bezpečnostné zariadenia viac nepôsobia. Osoby sa môžu ťažko zraniť alebo môžu zomrieť.
 - ▶ Nepracujte s poškodenou kosačkou na trávu.
 - ▶ Ak je kosačka na trávu znečistená alebo vlhká: Vyčistite kosačku na trávu a vysušte ju.
 - ▶ Na kosačke na trávu nevykonávajte žiadne zmeny.
 - ▶ Ak ovládacie prvky nefungujú: Nepracujte s kosačkou na trávu.
 - ▶ Do tejto kosačky na trávu montujte originálne príslušenstvo spoločnosti STIHL.
 - ▶ Rezný nôž montujte tak, ako je popísané v tomto návode na obsluhu.
 - ▶ Príslušenstvo montujte tak, ako je popísané v tomto návode na obsluhu alebo v návode na obsluhu príslušenstva.
 - ▶ Do otvorov kosačky na trávu nekladajte žiadne predmety.
 - ▶ Kontakty uchytenia kľúča nikdy neprepájajte a nepremosťujte s kovovými predmetmi.
 - ▶ Opatrované alebo poškodené štítky s upozoreniami treba vymeniť.
 - ▶ Ak nastanú nejasnosti: Vyhľadajte špecializovaného predajcu STIHL.

4.6.2 Rezný nôž

Rezný nôž je v bezpečnom stave, ak sú splnené nasledovné požiadavky:

- Rezný nôž a montážne diely sú nepoškodené.
- Rezný nôž nie je zdeformovaný.
- Rezný nôž je správne namontovaný.
- Rezný nôž je správne naostrovaný.
- Rezný nôž je bez ostrín.
- Rezný nôž je správne vyvážený.

- Minimálna hrúbka a minimálna šírka rezného noža nie je prekročená,  20.2.
- Uhol ostria je dodržaný,  20.2.

▲ VAROVANIE

- V stave, ktorý nie je bezpečný, sa môžu diely rezného noža uvoľniť a vymrštiť. Osoby sa môžu ťažko zraniť.
 - ▶ Pracujte s nepoškodeným nožom a nepoškodenými montážnymi dielmi.
 - ▶ Správne namontujte rezný nôž.
 - ▶ Správne nabrúste rezný nôž.
 - ▶ Ak sa nedosiahne minimálna hrúbka alebo minimálna šírka: Vymeňte rezný nôž.
 - ▶ Nechajte rezný nôž vyvážiť špecializovaným predajcom STIHL.
 - ▶ Ak nastanú nejasnosti: Vyhľadajte špecializovaného predajcu STIHL.

4.6.3 Akumulátor

Akumulátor je v bezpečnom stave, ak sú splnené nasledovné požiadavky:

- akumulátor nie je poškodený,
- akumulátor je suchý a čistý,
- Akumulátor funguje a nie sú na ňom žiadne zmeny.

▲ VAROVANIE

- V stave, ktorý nie je bezpečný, viac nemusí akumulátor bezpečne fungovať. Osoby sa môžu ťažko zraniť.
 - ▶ Pracujte s nepoškodeným a funkčným akumulátorom.
 - ▶ Poškodený alebo pokazený akumulátor nenabíjajte.
 - ▶ Ak je akumulátor znečistený alebo vlhký: vyčistite akumulátor a vysušte ho.
 - ▶ Na akumulátore nevykonávajte žiadne zmeny.
 - ▶ Do otvorov akumulátora nekladajte žiadne predmety.
 - ▶ Elektrické kontakty akumulátora nikdy neprepájajte a nepremosťujte s kovovými predmetmi.
 - ▶ Akumulátor neotvárajte.
 - ▶ Opatrované alebo poškodené štítky s upozoreniami treba vymeniť.
- Z poškodeného akumulátora môže unikáť kvapalina. Ak sa kvapalina dostane do kontaktu s pokožkou alebo očami, môže ich podráždiť.
 - ▶ Vyvarujte sa kontaktu s kvapalinou.
 - ▶ Ak sa dostane do kontaktu s pokožkou: Umyte postihnuté miesta na pokožke dostatočným množstvom vody a mydla.

- ▶ Ak sa dostane do kontaktu s očami: Umývajte oči aspoň 15 minút dostatočným množstvom vody a vyhľadajte lekára.
- Poškodený alebo pokazený akumulátor môže neobyčajne zapáchať, dymiť alebo horieť. Osoby sa môžu ťažko zraniť alebo zomrieť a môžu vzniknúť vecné škody.
 - ▶ Ak akumulátor neobyčajne zapácha alebo dymí: Nepoužívajte akumulátor a udržujte ho ďaleko od horiacich látok.
 - ▶ Ak akumulátor horí: Skúste uhasiť oheň z akumulátora hasiacim prístrojom alebo vodou.

4.7 Pracovanie

▲ VAROVANIE

- Používateľ nemôže v určitých situáciách pracovať koncentrovane. Používateľ sa môže potknúť, spadnúť a ťažko sa zraniť.
 - ▶ Pracujte s pokojom a rozvahou.
 - ▶ V prípade zlého osvetlenia a viditeľnosti: Nepracujte s kosačkou na trávu.
 - ▶ Kosačku na trávu obsluhujte sami.
 - ▶ Dajte pozor na prekážky.
 - ▶ Nevykláčajte kosačku na trávu.
 - ▶ Na zemi pracujte v stoji a držte stabilitu.
 - ▶ Ak sa vyskytnú známky únavy: Zarádte pracovnú prestávku.
 - ▶ Ak sa kosí na svahu: Koste priečne k svahu.
 - ▶ Nekoste na strmých svahoch.
- Otáčajúci sa rezný nôž môže porezať používateľa. Používateľ sa môže ťažko zraniť.



- ▶ Nedotýkajte sa otáčajúceho sa rezného noža.
- ▶ Ak je rezný nôž blokovaný predmetom: Vypnite kosačku na trávu, vytiahnite bezpečnostný kľúč a vyberte akumulátor. Až potom odstráňte predmet.

- Počas práce môžu vzniknúť vibrácie spôsobené kosačkou na trávu.
 - ▶ Používajte rukavice.
 - ▶ Urobte si pracovné prestávky.
 - ▶ Ak sa vyskytnú známky poruchy prekrvenia: Vyhľadajte lekára.
- Ak počas práce narazí rezný nôž na cudzí predmet, môže sa rezný nôž alebo jeho časti poškodiť alebo môže dôjsť k jeho vrhnutiu s vysokou rýchlosťou. Osoby sa môžu zraniť a môžu vzniknúť vecné škody.
 - ▶ Odstráňte cudzie predmety z pracovnej oblasti.
- Keď sa spínacia konzola kosenia pustí, otáča sa rezný nôž naďalej ešte krátky čas. Osoby sa môžu ťažko zraniť.

- ▶ Počkajte, kým sa rezný nôž prestane otáčať.
- Ak otáčajúci sa rezný nôž narazí na tvrdý predmet, môžu vzniknúť iskry. Iskry môžu v ľahko zápalnom prostredí spustiť požiar. Osoby sa môžu ťažko zraniť alebo zomrieť a môžu vzniknúť vecné škody.
 - ▶ Nepracujte v ľahko zápalnom prostredí.

▲ NEBEZPEČENSTVO

- Ak sa pracuje v okolí vedení, ktoré vedú napätie, môže sa rezný nôž dostať do kontaktu s týmito vedeniami a môže ich poškodiť. Používateľ sa môže ťažko zraniť alebo zomrieť.
 - ▶ Nepracujte v okolí vedení, ktoré vedú napätie.
- Ak sa pracuje počas búrky, môže používateľa zasiahnuť blesk. Používateľ sa môže ťažko zraniť alebo zomrieť.
 - ▶ Ak je búrka: Nepracujte.

4.8 Preprava

4.8.1 Kosačka na trávu

▲ VAROVANIE

- Počas prepravy sa kosačka na trávu môže prevrátiť alebo pohybovať. Osoby sa môžu zraniť a môžu vzniknúť vecné škody.
 - ▶ Vytiahnite bezpečnostný kľúč.



- ▶ Vytiahnite akumulátor.
- ▶ Kosačku na trávu zaistíte upínacími popruhmi, remeňmi alebo sieťou tak, aby sa nepreklopila a nemohla sa pohybovať.

4.8.2 Akumulátor

▲ VAROVANIE

- Akumulátor nie je chránený proti všetkým vplyvom prostredia. Ak je akumulátor vystavený určitým vplyvom prostredia, môže sa poškodiť a môžu vzniknúť vecné škody.
 - ▶ Poškodený akumulátor neprepravujte.
 - ▶ Akumulátor prepravujte v elektricky nevodiavom obale.
- Počas prepravy sa môže akumulátor prevrátiť alebo sa pohybovať. Môže dôjsť k zraneniu osôb a vecným škodám.
 - ▶ Akumulátor zabaľte do obalu tak, aby sa nemohol pohybovať.

- Obal zaistíte tak, aby sa nemohol pohybovať.

4.9 Skladovanie

4.9.1 Kosačka na trávnu

▲ VAROVANIE

- Deti nedokážu spoznať a odhadnúť nebezpečenstvo kosačky na trávnu. Deti sa môžu ťažko zraniť.



- Vytiahnite bezpečnostný kľúč.



- Vytiahnite akumulátor.

- Kosačku na trávnu uskladnite mimo dosahu detí.

- Elektrické kontakty na kosačke na trávnu a kovové diely môžu v dôsledku vlhkosti korodovať. Kosačka na trávnu sa môže poškodiť.



- Vytiahnite bezpečnostný kľúč.



- Vytiahnite akumulátor.

- Kosačku na trávnu uskladňujte čistú a suchú.

- Ak je počas uschovania nasadený bezpečnostný kľúč a akumulátor, môže sa rezný nôž neúmyselne zapnúť. Osoby sa môžu ťažko zraniť a môžu vzniknúť vecné škody.



- Vytiahnite bezpečnostný kľúč.



- Vytiahnite akumulátor.

4.9.2 Akumulátor

▲ VAROVANIE

- Deti nedokážu spoznať a odhadnúť nebezpečenstvo akumulátorov. Deti sa môžu ťažko zraniť.

- Akumulátor uskladnite mimo dosahu detí.

- Akumulátor nie je chránený pred všetkými vplyvmi prostredia. Ak je akumulátor vystavený určitým vplyvom prostredia, môže sa poškodiť.

- Akumulátor uskladňujte čistý a suchý.

- Akumulátor uskladnite v uzavretej miestnosti.
- Akumulátor uskladnite oddelene od kosačky na trávnu a nabíjačky.
- Akumulátor uskladnite v elektricky nevodivom obale.
- Akumulátor uskladnite v rozsahu teplôt - 10 °C a + 50 °C.

4.10 Čistenie, údržba a oprava

▲ VAROVANIE

- Ak je počas čistenia, údržby alebo opravy nasadený bezpečnostný kľúč a akumulátor, môže sa rezný nôž neúmyselne zapnúť. Osoby sa môžu ťažko zraniť a môžu vzniknúť vecné škody.



- Vytiahnite bezpečnostný kľúč.



- Vytiahnite akumulátor.

- Ostré čistiace prostriedky, čistenie prúdom vody alebo ostré predmety môžu poškodiť kosačku na trávnu, rezný nôž a akumulátor. Ak sa kosačka na trávnu, rezný nôž a akumulátor nečistia správne, nemusia diely viac správne fungovať a bezpečnostné zariadenia viac nepôsobia. Osoby sa môžu ťažko zraniť.

- Kosačku na trávnu, rezný nôž a akumulátor čistite tak, ako je popísané v návode na obsluhu.

- Ak sa údržba alebo oprava kosačky na trávnu, rezného noža alebo akumulátora nevykonáva správne, nemusia diely viac správne fungovať a bezpečnostné zariadenia viac nepôsobia. Osoby sa môžu ťažko zraniť alebo môžu zomrieť.

- Údržbu a opravu na kosačke na trávnu a na akumulátore nevykonávajte sami.

- Ak je potrebná údržba alebo oprava kosačky na trávnu alebo akumulátora: Vyhľadajte špecializovaného predajcu STIHL.

- Údržbu rezného noža vykonávajte tak, ako je popísané v tomto návode na obsluhu.

- Počas čistenia, údržby alebo opravy rezného noža sa môže používateľ porezať na ostrých rezných hranách. Používateľ sa môže zraniť.

- Noste pracovné rukavice z odolného materiálu.

- Počas ostrenia môže byť rezný nôž horúci. Používateľ sa môže popáliť.

- Počkajte, kým sa rezný nôž vychladí.

- ▶ Noste pracovné rukavice z odolného materiálu.

5 Pripravenie kosačky na trávu na použitie

5.1 Pripravenie kosačky na trávu na použitie

Pred každým začiatkom práce sa musia vykonať nasledujúce kroky:

- ▶ Zabezpečte, aby sa nasledujúce diely nachádzali v bezpečnom stave:
 - Kosačka na trávu, [11](#) 4.6.1.
 - Nôž, [11](#) 4.6.2.
 - Akumulátor, [11](#) 4.6.3.
- ▶ Skontrolujte akumulátor, [11](#) 11.3.
- ▶ Úplne nabite akumulátor, [11](#) 6.1.
- ▶ Vyčistite kosačku na trávu, [11](#) 16.2.
- ▶ Skontrolujte rezný nôž, [11](#) 11.2.
- ▶ Namontujte vodiace drážadlo, [11](#) 7.1.
- ▶ Vyklopte vodiace drážadlo, [11](#) 7.2.1.
- ▶ Ak sa kosí a pokosená tráva sa má zachytiť v zbernom koši na trávu: Zaveste zberný kôš na trávu, [11](#) 7.3.2.
- ▶ Ak sa kosí a pokosená tráva sa má zahadzovať dozadu: Zveste zberný kôš na trávu, [11](#) 7.3.3.
- ▶ Nastavte výšku kosenia, [11](#) 12.2.
- ▶ Kontrola ovládacích prvkov, [11](#) 11.1.
- ▶ Ak nie je možné vykonať kroky: Nepoužívajte kosačku na trávu a vyhľadajte špecializovaného predajcu STIHL.

6 Nabitie akumulátora a LED diódy

6.1 Nabitie akumulátora

Doba nabíjania závisí od rôznych vplyvov, napr. od teploty akumulátora alebo od teploty prostredia. Skutočná doba nabíjania sa môže líšiť od uvedenej doby nabíjania. Doba nabíjania je uvedená na stránke www.stihl.com/charging-times.

- ▶ Akumulátor nabíjajte tak, ako je to popísané v návode na obsluhu pre nabíjačku STIHL AL 101, 300, 500.

6.2 Zobrazenie stavu nabitia

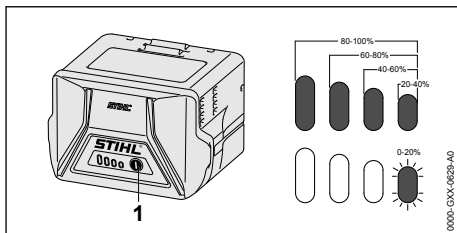

- ▶ Stlačte tlačidlo (1).
LED diódy svietia asi 5 sekúnd na zeleno a zobrazujú stav nabitia.
- ▶ Ak pravá LED bliká na zeleno: Nabíte akumulátor.

6.3 Kontrolky LED na akumulátore

LED kontrolky môžu ukazovať stav nabitia akumulátora alebo poruchy. Kontrolky LED môžu svietiť nazeleno alebo načerveno alebo môžu blikať.

Ak kontrolky LED svietia nazeleno alebo blikajú, zobrazuje sa stav nabitia.

- ▶ Ak kontrolky LED svietia načerveno alebo blikajú: Odstráňte poruchy, [11](#) 19.1.
V kosačke na trávu alebo v akumulátore nastala porucha.

7 Zostavenie kosačky na trávu

7.1 Montáž vodiaceho drážadla

- ▶ Vypnite kosačku na trávu, vytiahnite bezpečnostný kľúč a vyberte akumulátor.
- ▶ Položte kosačku na trávu na rovnú plochu.

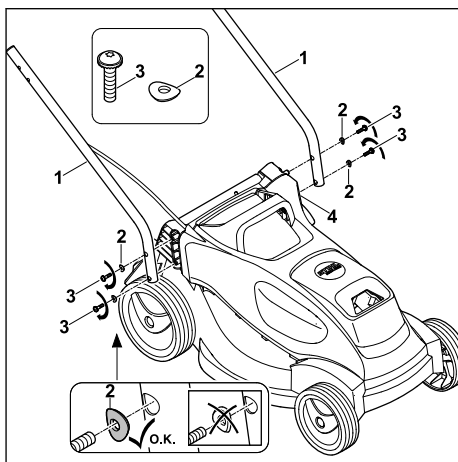

- ▶ Spodné diely vodiaceho držadla (1) podržte na kosačke tak, aby pritom boli zarovnané otvory.
- ▶ Skrutky (3) spolu s podložkami (2) prestrčte zvonka smerom dnu cez otvory na spodnom diele vodiaceho držadla (1) a kosačky na trávu (4), priskrutkujte ich a utiahnite momentom 3 Nm.

Oba spodné diely vodiaceho držadla (1) sú pevne pripojené ku kosačke na trávu (4).

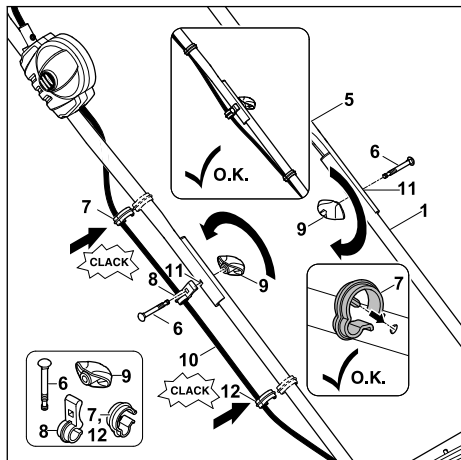

- ▶ Horný diel vodiaceho držadla (5) podržte na spodných dieloch vodiaceho držadla (1) tak, aby pritom boli zarovnané otvory.
- ▶ Vložte kábel (10) do príchytke kábla (8).
- ▶ Na strane, na ktorej sa nachádza kábel, prestrčte skrutku (6) zvonka smerom dovnútra cez otvory (11) v príchytke kábla (8), hornom diele vodiaceho držadla (5) a spodnom diele vodiaceho držadla (1).
- ▶ Na opačnej strane prestrčte skrutku (6) zvonku smerom dovnútra cez otvory (11) na hornom diele vodiaceho držadla (5) a spodnom diele vodiaceho držadla (1).
- ▶ Na oboch stranách nasuňte otočnú rukoväť (9) na skrutky (6) a otáčaním ju dotiahnite. Horný diel vodiaceho držadla (5) je pevne spojený so spodnými dielmi vodiaceho držadla (1).
- ▶ Kábel vložte do príchytiek kábla (7).
- ▶ Príchytke kábla (7) zatlačením nasadíte na horný diel vodiaceho držadla (5), aby sa zaistila.
- ▶ Príchytke kábla (12) zatlačením nasadíte na spodný diel vodiaceho držadla (1), aby sa zaistila.

Vodiace držadlo sa nemusí znovu demontovať.

7.2 Vyklopenie a sklopenie vodiaceho držadla

7.2.1 Vyklopenie vodiaceho držadla

- ▶ Vypnite kosačku na trávu, vytiahnite bezpečnostný kľúč a vyberte akumulátor.
- ▶ Položte kosačku na trávu na rovnú plochu.

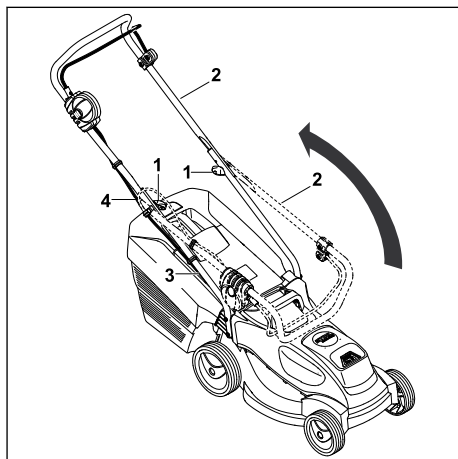

- ▶ Vyklopte horný diel vodiaceho držadla (2) a podržte ho jednou rukou. Dávajte pozor, aby sa nepoškodil kábel (4).
- ▶ Pevne dotiahnite krídlové matice (1). Vodiace držadlo (2) je pevne spojené s kosačkou na trávu.

Horný diel vodiaceho držadla (2) je pevne spojený so spodným dielom vodiaceho držadla (3).

7.2.2 Sklopenie vodiaceho držadla

Na úspornú prepravu alebo uschovanie je možné vodiace držadlo sklopiť.

- ▶ Vypnite kosačku na trávu, vytiahnite bezpečnostný kľúč a vyberte akumulátor.
- ▶ Položte kosačku na trávu na rovnú plochu.

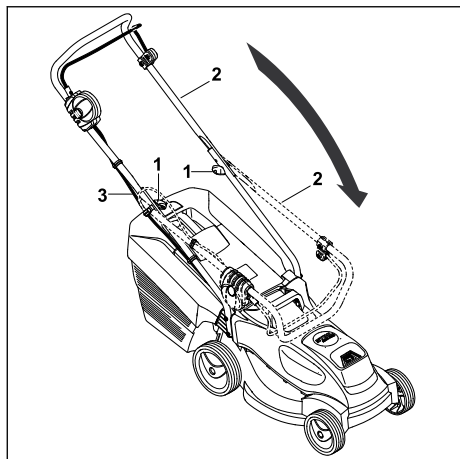

- Křídlové matice (1) povolíte, až kým sa nebudú voľne otáčať.
- Horný diel vodiaceho držadla (2) preklopte dopredu a dávajte pozor, aby sa pritom nepoškodil kábel (3).

7.3 Zloženie, zvesenie a zavesenie zberného koša na trávnu

7.3.1 Zmontovanie zberného koša na trávnu

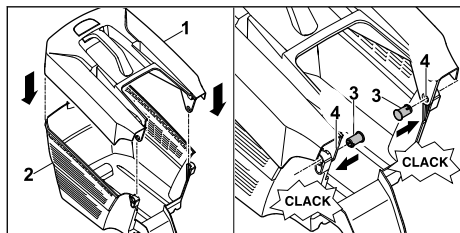

- Horný diel zberného koša (1) nasadíte na spodný diel zberného koša (2).
- Čapy (3) zatlačíte zvnútra otvorov (4).
- Horný diel zberného koša (1) zatlačíte nadol. Horný diel vodiaceho držadla počutielne zapadne.

7.3.2 Zavesenie zberného koša na trávnu

- Vypnutie kosačky na trávnu
- Položte kosačku na trávnu na rovnú plochu.

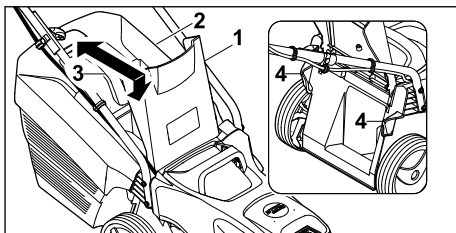

- Otvorte a podržte vyhadzovaciu klapku (1).
- Zberný koš na trávnu (2) uchopte za rukoväť (3) a pomocou hákov ho zaveste do uchytění (4).
- Vyhadzovaciu klapku (1) odložte na zberný koš na trávnu (2).

7.3.3 Zvesenie zberného koša na trávnu

- Vypnite kosačku na trávnu.
- Položte kosačku na trávnu na rovnú plochu.
- Otvorte a podržte vyhadzovaciu klapku.
- Zberný koš na trávnu vyberte smerom nahor pomocou rukoväti.
- Uzavrte vyhadzovaciu klapku.

8 Vloženie a vybratie akumulátora

8.1 Vloženie akumulátora

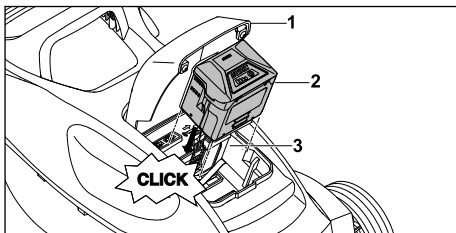

- Položte kosačku na trávnu na rovnú plochu.
- Otvorte klapku (1) až na doraz a podržte ju.
- Akumulátor (2) zatlačte až na doraz do akumulátorového priestoru (3). Akumulátor (2) zapadne jedným kliknutím a je zablokovaný.
- Zatvorte klapku (1).

8.2 Vybratie akumulátora

- Položte kosačku na trávnu na rovnú plochu.
- Otvorte klapku (1) až na doraz a podržte ju.

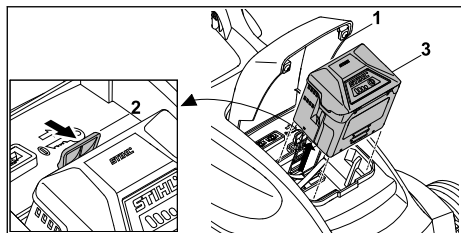

- ▶ Stlačte zaist'ovaciu páčku (2). Akumulátor (3) je odblokovaný.
- ▶ Vyberte akumulátor (3).
- ▶ Zatvorte klapku (1).

9 Nasadenie a vytiahnutie bezpečnostného kľúča

9.1 Nasadenie bezpečnostného kľúča

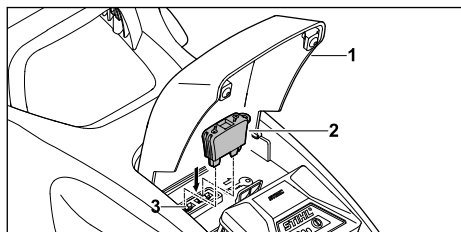

- ▶ Otvorte klapku (1) až na doraz a podržte ju.
- ▶ Nasuňte bezpečnostný kľúč (2) do uchytenia kľúča (3).
- ▶ Zatvorte klapku (1).

9.2 Vytiahnutie bezpečnostného kľúča

- ▶ Otvorte klapku až na doraz a podržte ju.
- ▶ Vytiahnite bezpečnostný kľúč.
- ▶ Zatvorte klapku.
- ▶ Bezpečnostný kľúč uskladnite mimo dosahu detí.

10 Zapnutie a vypnutie kosačky na trávnu

10.1 Zapnutie a vypnutie noža

10.1.1 Zapnutie noža

- ▶ Položte kosačku na trávnu na rovnú plochu.

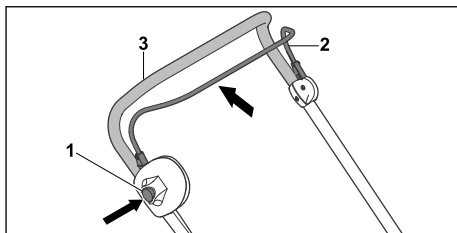

- ▶ Pravou rukou stlačte blokovací gombík (1) a podržte ho stlačený.
- ▶ Spínaciu konzolu kosenia (2) potiahnite ľavou rukou úplne v smere vodiaceho držadla (3) a podržte ju tak, aby palec obopínal vodiace držadlo (3). Nôž sa otáča.
- ▶ Uvoľnite blokovací gombík (1).
- ▶ Vodiace držadlo (3) a spínaciu konzolu kosenia (2) pravou rukou podržte tak, aby palec obopínal vodiace držadlo (3).

10.1.2 Vypnutie noža

- ▶ Pustíte spínaciu konzolu kosenia.
- ▶ Počkajte, kým sa nôž prestane otáčať.
- ▶ Ak sa nôž aj naďalej otáča: Vytiahnite bezpečnostný kľúč, vytiahnite akumulátor a vyhľadajte špecializovaného predajcu STIHL. Kosačka na trávnu je poškodená.

11 Kontrola kosačky na trávnu a akumulátora

11.1 Kontrola ovládacích prvkov

Blokovací gombík a spínacia konzola

- ▶ Vytiahnite bezpečnostný kľúč.
- ▶ Vytiahnite akumulátor.
- ▶ Stlačte blokovací gombík a znovu ho pustite.
- ▶ Potiahnite spínaciu konzolu úplne v smere vodiaceho držadla a znovu ju pustite.
- ▶ Ak blokovací gombík alebo spínacia konzola idú ťažko alebo sa neodpružujú do výstupnej polohy: Nepoužívajte kosačku a vyhľadajte špecializovaného predajcu STIHL. Blokovací gombík alebo spínacia konzola má poškodenie.

Zapnite stroj



- ▶ Nasadte bezpečnostný kľúč.
- ▶ Vložte akumulátor.
- ▶ Pravou rukou stlačte blokovací gombík a podržte ho stlačený.
- ▶ Spínaciu konzolu potiahnite ľavou rukou úplne v smere vodiaceho držadla a podržte ju tak, aby palec obopínal vodiace držadlo. Nôž sa otáča.

- ▶ Ak blikajú 3 červené LED kontrolky: Vytiahnite bezpečnostný kľúč, vytiahnite akumulátor a vyhľadajte špecializovaného predajcu STIHL.
- Kosačka na trávnu má poruchu.
- ▶ Pustíte blokovací gombík a spínaciu konzolu. Nôž sa po krátkom čase už neotáča.
- ▶ Ak sa nôž aj naďalej otáča: Vytiahnite bezpečnostný kľúč, vytiahnite akumulátor a vyhľadajte špecializovaného predajcu STIHL.
- Kosačka na trávnu je poškodená.

11.2 Kontrola rezného noža

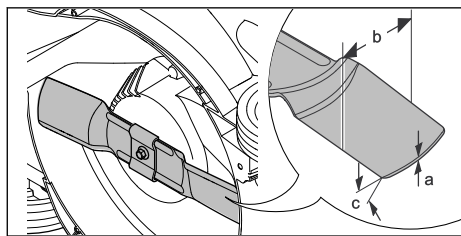
- ▶ Vypnite kosačku na trávnu, vytiahnite bezpečnostný kľúč a vyberte akumulátor.
- ▶ Kosačku na trávnu preklopte nabok a oprite,  16.1.



- ▶ Odmerajte nasledujúce:
 - Hrúbka a
 - Šírka b
 - Uhol ostria c
- ▶ Ak sa nedosiahne minimálna hrúbka alebo minimálna šírka: Vymeňte rezný nôž,  20.2.
- ▶ Ak nie je dodržaný uhol ostria: Naostrite rezný nôž,  20.2.
- ▶ Ak nastanú nejasnosti: Vyhľadajte špecializovaného predajcu STIHL.

11.3 Kontrola akumulátora

- ▶ Stlačte tlačidlo na akumulátore. LED diódy svietia alebo blikajú.
- ▶ Ak LED diódy nesvietia ani neblinkajú: Akumulátor nepoužívajte a vyhľadajte špecializovaného obchodníka STIHL.
- V akumulátore je porucha.

12 Práca s kosačkou na trávnu

12.1 Podržanie a vedenie kosačky na trávnu

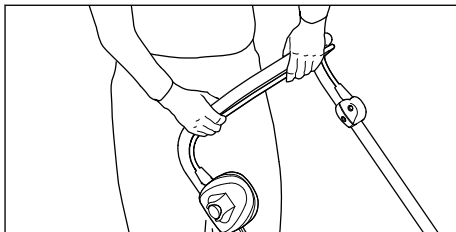

- ▶ Vodiace držadlo podržte obidvomi rukami tak, aby palec obopínal vodiace držadlo.

12.2 Nastavenie výšky kosenia

Je možné nastaviť 5 výšok kosenia:

- 25 mm = poloha 1
- 35 mm = poloha 2
- 45 mm = poloha 3
- 50 mm = poloha 4
- 60 mm = poloha 5

Polohy sú uvedené na kosačke na trávnu.

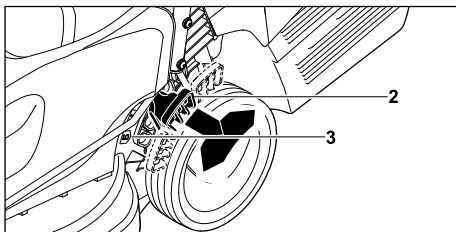

- ▶ Podržte kosačku na trávnu za rukoväť.
- ▶ Páku (2) potlačte smerom von a podržte ju.
- ▶ Kosačku na trávnu dajte do požadovanej polohy zdvihnutím a znížením. Aktuálnu výšku kosenia je možné skontrolovať na indikátore nastavenej výšky kosenia (3).
- ▶ Uvoľnite páku (2).
- Kosačka na trávnu sa zaistí.

12.3 Kosenie



- Kosačku na trávu posúvajte dopredu pomaly a kontrolovane.

12.4 Režim EKO

Akumulátorová kosačka na trávu STIHL rozpozná aktuálne pracovné podmienky a automaticky nastaví vhodný počet otáčok noža.

Doba chodu akumulátora sa tak môže predĺžiť.

12.5 Vyprázdnenie zberného koša na trávu

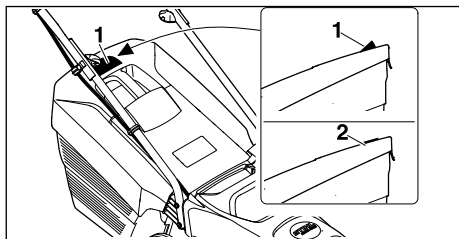

Prúd vzduchu generovaný rezným nožom nadvihuje indikátor naplnenia (1). Keď je naplnený zberný koš na trávu, zastaví sa prúd vzduchu. Ak je prúd vzduchu príliš malý, vráti sa indikátor naplnenia (2) do pokojového stavu. To je upozornenie na vyprázdnenie zberného koša na trávu.

Neobmedzená funkcia indikátora naplnenia je daná iba pri optimálnom prúde vzduchu. Vonkajšie vplyvy, ako mokrá, hustá alebo vysoká tráva, nízke výšky kosenia, znečistenie a podobne môžu obmedziť prúd vzduchu a funkciu indikátora naplnenia.

- Ak sa indikátor naplnenia vráti do pokojového stavu: Vyprázdňte zberný koš na trávu.
- Vypnite kosačku na trávu.
- Zveste zberný koš na trávu.

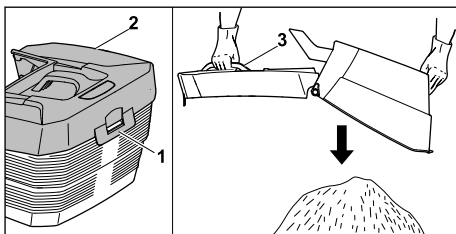

- Otvorte uzavieracu príložku (1).
- Horný diel zberného koša (2) vyklopte za rukuvať (3) smerom nahor a podržte ho.
- Druhou rukou podržte spodnú rukuvať.
- Vyprázdňte zberný koš na trávu.
- Sklopte zberný koš na trávu.
- Zaveste zberný koš na trávu.

13 Po ukončení práce

13.1 Po práci

- Vypnite kosačku na trávu, vytiahnite bezpečnostný kľúč a vyberte akumulátor.
- Ak je kosačka na trávu mokrá: Kosačku na trávu nechajte vyschnúť.
- Ak je akumulátor mokрый: Akumulátor nechajte vysušiť.
- Vyčistite kosačku na trávu.
- Vyčistite akumulátor.

14 Preprava

14.1 Prepravovanie kosačky na trávu

- Vypnite kosačku na trávu. Rezný nôž sa nesmie otáčať.
- Vytiahnite bezpečnostný kľúč a vyberte akumulátor.

Posunutie kosačky na trávu

- Kosačku na trávu posúvajte dopredu pomaly a kontrolovane.

Nosenie kosačky na trávu

- Noste pracovné rukavice z odolného materiálu.

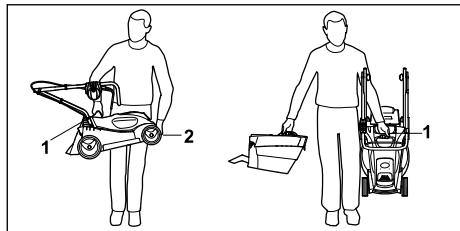

- ▶ Ak sa prenáša iba kosačka na trávnu:
 - ▶ Sklopte vodiace držadlo.
 - ▶ Kosačku na trávnu uchopte jednou rukou za prepravnú rukoväť (1) a druhou rukou za žaciu skriňu (2).
 - ▶ Kosačku na trávnu zdvihnite a preneste.
- ▶ Ak sa súčasne prenáša kosačka na trávnu spolu so zberným košom na trávnu:
 - ▶ Kosačku uchopte jednou rukou za prepravnú rukoväť (1).
 - ▶ Zodvihnite kosačku na trávnu a pri nesení ju držte vedľa tela.

Preprava kosačky na trávnu pomocou vozidla

- ▶ Kosačku na trávnu v stoji zaistíte tak, aby sa kosačka na trávnu nepreklopila a nemohla sa pohybovať.

14.2 Preprava akumulátora

- ▶ Vypnite kosačku na trávnu a vyberte akumulátor.
- ▶ Zabezpečte, aby sa akumulátor nachádzal v bezpečnom stave:
- ▶ Akumulátor baľte tak, aby boli splnené nasledovné požiadavky:
 - Obal je elektricky nevodivý.
 - Akumulátor sa v obale nemôže pohybovať.
- ▶ Obal zabezpečte tak, aby sa nemohol pohybovať.

Akumulátor podlieha požiadavkám prepravy nebezpečného tovaru. Akumulátor je zaradený do UN3480 (lítium-iónové batérie) a bol otestovaný podľa príručky UN Skúšky a kritériá, časť III, odsek 38.3.

Prepravné predpisy sú uvedené na www.stihl.com/safety-data-sheets.

15 Skladovanie

15.1 Uschovanie kosačky na trávnu

- ▶ Vypnite kosačku na trávnu, vytiahnite bezpečnostný kľúč a vyberte akumulátor.
- ▶ Kosačku na trávnu uschovávajú tak, aby boli splnené nasledovné požiadavky:
 - Kosačka na trávnu je mimo dosahu detí.
 - Kosačka na trávnu je suchá a čistá.

- Kosačka na trávnu sa nemôže preklopiť.
- Kosačka na trávnu sa nemôže preváliť.

15.2 Uschovanie akumulátora

Spoločnosť STIHL odporúča uschovávať akumulátor v stave nabitia medzi 40 % a 60 % (2 nazeleňeno svietiace kontrolky LED).

- ▶ Akumulátor uschovávajú tak, aby boli splnené nasledovné požiadavky:
 - Akumulátor je mimo dosahu detí.
 - Akumulátor je suchý a čistý.
 - Akumulátor je v uzavretej miestnosti.
 - Akumulátor je oddelený od kosačky na trávnu a nabíjačky.
 - Akumulátor je v elektricky nevodivom obale.
 - Akumulátor je v rozsahu teplôt - 10 °C a + 50 °C.

16 Čistenie

16.1 Preklopenie kosačky na trávnu do polohy na čistenie

- ▶ Vypnite kosačku na trávnu, vytiahnite bezpečnostný kľúč a vyberte akumulátor.
- ▶ Položte kosačku na trávnu na rovnú plochu.
- ▶ Zveste zberný kôš na trávnu.

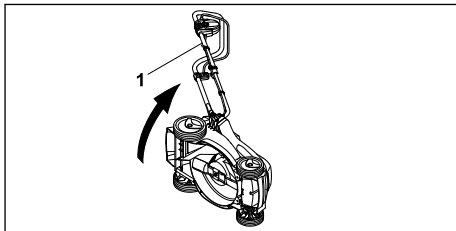

- ▶ Kosačku na trávnu uchopte za vodiace držadlo (1), preklopte ju nabok a oprite.

16.2 Čistenie kosačky na trávnu

- ▶ Vypnite kosačku na trávnu, vytiahnite bezpečnostný kľúč a vyberte akumulátor.
- ▶ Kosačku na trávnu vyčistíte vlhkou utierkou.
- ▶ Vyhadzovací kanál čistíte mäkkou kefkou alebo vlhkou utierkou.
- ▶ Odstráňte cudzie telesá z akumulátorového priestoru a vyčistite ho vlhčenou utierkou.

- Elektrické kontakty v akumulátorovom priestore vyčistíte štetcom alebo mäkkou kefkou.

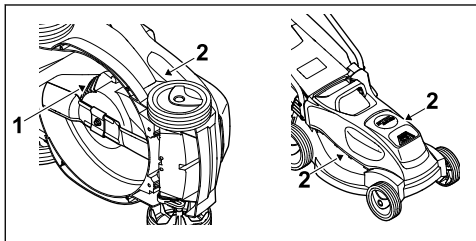

- Vetracie otvory (1), (2) vyčistíte pomocou štetca.
- Nainštalujte kosačku na trávnu.
- Oblasť okolo rezného noža a rezný nôž vyčistíte kúskom dreva, mäkkou kefkou alebo vlhkou utierkou.

16.3 Čistenie akumulátora

- Akumulátor vyčistíte vlhkou handrou.

17 Údržba

17.1 Demontáž a montáž noža

17.1.1 Demontáž rezného noža

- Vypnite kosačku na trávnu, vytiahnite bezpečnostný kľúč a vyberte akumulátor.
- Kosačku na trávnu preklopte nabok a oprite.

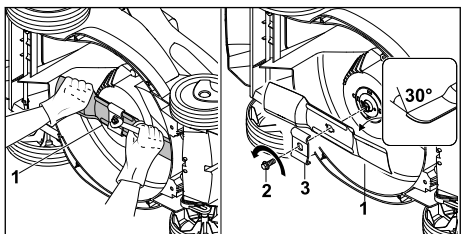

- Jednou rukou podržte nôž (1).
- Vyskrutkujte skrutku (2) v smere šípky a odstráňte ju spolu s unášačom (3).
- Snímate rezný nôž (1).
- Zlikvidujte skrutku (2) a unášač (4). Na montáž rezného noža (1) použijete novú skrutku a nový unášač.

17.1.2 Montáž rezného noža

- Vypnite kosačku na trávnu, vytiahnite bezpečnostný kľúč a vyberte akumulátor.
- Kosačku na trávnu preklopte nabok a oprite.

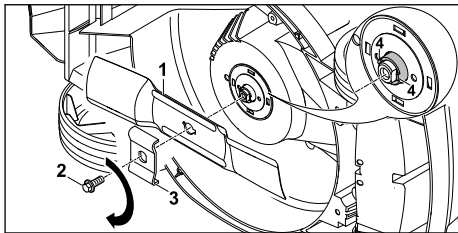

- Vyčistíte dosadaciu plochu noža a puzdro noža.
- Žací nôž (1) nasadíte na puzdro noža tak, aby dohora zahnuté lopatky noža smerovali nahor.
- Vodiace kolíky (4) na puzdre noža musia zapadnúť do výrezov žacieho noža.
- Žací nôž (1) pridržte jednou rukou a nasadíte nový unášač (3).
- Na závit novej skrutky (2) naneste prostriedok na zaistenie skrutiek Loctite 243.
- Zaskrutkujte skrutku (2) a dotiahnite ju momentom 20 Nm.

17.2 Naostrenie a vyváženie noža

Správne naostrenie a vyváženie noža vyžaduje veľa cvičenia.

Spoločnosť STIHL odporúča, aby nôž ostril a vyvažoval špecializovaný predajca výrobkov značky STIHL.



VAROVANIE

- Rezné hrany noža sú ostré. Používateľ sa môže porezať.
 - Noste pracovné rukavice z odolného materiálu.
- Vypnite kosačku na trávnu, vytiahnite bezpečnostný kľúč a vyberte akumulátor.
- Nainštalujte kosačku na trávnu.
- Demontujte nôž.
- Naostrite nôž. Pritom dodržiavajte uhol brúsenia a vychladte nôž, 20.2. Počas ostrenia sa nesmie nôž spustiť modrý.
- Namontujte nôž.
- Ak nastanú nejasnosti: Vyhľadajte špecializovaného predajcu STIHL.

18 Oprava

18.1 Oprava kosačky na trávnu

Používateľ nemôže sám opravovať kosačku ani nôž.

- Ak je kosačka na trávnu znečistená alebo je poškodený nôž: Nepoužívajte kosačku na

trávu ani nôž a vyhľadajte špecializovaného predajcu STIHL.

- Ak sú štítky s upozornením nečitateľné alebo poškodené: Štítky s upozornením dajte vymeniť špecializovaným predajcom STIHL.

19 Odstraňovanie porúch

19.1 Odstránenie porúch kosačky na trávnu alebo akumulátora

| Porucha | Kontrolky LED na akumulátore | Prčina | Odstránenie problému |
|--|------------------------------------|---|--|
| Pri zapnutí sa kosačka na trávnu nespustí. | 1 LED bliká na zeleno. | Stav nabitia akumulátora je príliš nízky. | ► Nabite akumulátor. |
| | 1 kontrolka LED svieti načerveno. | Akumulátor je príliš horúci alebo príliš studený. | ► Vytiahnite bezpečnostný kľúč. ► Vytiahnite akumulátor. ► Akumulátor nechajte vychladnúť alebo zohriať. |
| | 3 kontrolky LED blikajú načerveno. | Kosačka na trávnu má poruchu. | ► Vytiahnite bezpečnostný kľúč. ► Vytiahnite akumulátor. ► Vyčistite elektrické kontakty v akumulátorovom priestore. ► Vložte akumulátor. ► Zapnutie kosačky na trávnu. ► Ak aj naďalej blikajú 3 LED kontrolky načerveno: Nepoužívajte kosačku a vyhľadajte špecializovaného predajcu STIHL. |
| | 3 kontrolky LED svietia načerveno. | Kosačka na trávnu je príliš horúca. | ► Vytiahnite bezpečnostný kľúč. ► Vytiahnite akumulátor. ► Nechajte kosačku na trávnu vychladnúť. |
| | 4 kontrolky LED blikajú načerveno. | V akumulátore vznikla porucha. | ► Vyberte a znovu vložte akumulátor. ► Zapnutie kosačky na trávnu. ► Ak aj naďalej blikajú 4 LED kontrolky načerveno: Nepoužívajte akumulátor a vyhľadajte špecializovaného predajcu STIHL. |
| | | Elektrické spojenie medzi kosačkou na trávnu a akumulátorom je prerušené. | ► Vytiahnite bezpečnostný kľúč. ► Vytiahnite akumulátor. ► Vyčistite elektrické kontakty v akumulátorovom priestore. ► Nasadte bezpečnostný kľúč. ► Vložte akumulátor. |
| | | Kosačka alebo akumulátor sú vlhké. | ► Vytiahnite bezpečnostný kľúč. ► Vytiahnite akumulátor. ► Vyčistite kosačku. ► Kosačku alebo akumulátor nechajte vysušiť. |
| | | Odpor noža je príliš veľký. | ► Nastavte väčšiu výšku kosenia. ► Kosačku zapínajte v nižšej tráve. |
| | | Oblasť okolo noža je upchatá. | ► Vyčistite kosačku. |
| Kosačka na trávnu sa počas prevádzky vypína. | 3 kontrolky LED svietia načerveno. | Kosačka na trávnu je príliš horúca. | ► Vytiahnite bezpečnostný kľúč. ► Vytiahnite akumulátor. ► Nechajte kosačku na trávnu vychladnúť. ► Vyčistite kosačku. ► Kosačku na trávnu nezapínajte príliš často v krátkom čase. ► Nastavte väčšiu výšku kosenia. |

| Porucha | Kontrolky LED na akumulátore | Prčina | Odstránenie problému |
|---|-----------------------------------|---|---|
| | | | ► Pokoste nižšiu trávu. |
| | | Nôž je blokovaný. | ► Vytiahnite bezpečnostný kľúč. ► Vytiahnite akumulátor. ► Vyčistite kosačku. |
| | | Nastala elektrická porucha. | ► Vyberte a znovu vložte akumulátor. ► Zapnutie kosačku na trávu. |
| Kosačka na trávu silno vibruje počas prevádzky. | | Skrutka na noži je uvoľnená. | ► Dotiahnite skrutku. |
| | | Nôž nie je správne vyvážený. | ► Naostrite a vyvážte nôž. |
| Prevádzkový čas kosačky na trávu je príliš krátky. | | Akumulátor nie je úplne nabitý. | ► Úplne nabite akumulátor. |
| | | Životnosť akumulátora sa prekročila. | ► Vymeňte akumulátor. |
| | | Oblasť okolo noža je upchatá. | ► Vyčistite kosačku. |
| | | Nôž je tupý alebo opotrebovaný. | ► Naostrite a vyvážte nôž. |
| | | Odpor noža je príliš veľký. | ► Nastavte väčšiu výšku kosenia. ► Pokoste nižšiu trávu. |
| Akumulátor sa zasekne pri vložení do akumulátorového priestoru. | | Vedenia alebo elektrické kontakty v akumulátorovom priestore sú znečistené. | ► Vyčistite kosačku. |
| Po vložení akumulátora do nabíjačky sa proces nabíjania nespúšťa. | 1 kontrolka LED svieti načerveno. | Akumulátor je príliš horúci alebo príliš studený. | ► Akumulátor nechajte vložený v nabíjačke. Nabíjanie sa spustí automaticky hneď po dosiahnutí povoleného teplotného rozsahu. |
| Tráva je pokosená nečisto alebo trávnik je žltý. | | Nôž je tupý alebo opotrebovaný. | ► Naostrite a vyvážte nôž. |
| | | Odpor noža je príliš veľký. | ► Nastavte väčšiu výšku kosenia. ► Pokoste nižšiu trávu. |

20 Technické údaje

20.1 Kosačka na trávu STIHL RMA 235.0

- Povolný akumulátor: STIHL AK
- Hmotnosť bez akumulátora: 14 kg
- Maximálny obsah zberného koša na trávu: 30 l
- Šírka záberu pri kosení: 33 cm
- Otáčky: 3400 min⁻¹
- Otáčky v režime EKO: 2900 min⁻¹

Doba chodu je uvedená na www.stihl.com/battery-life.

20.2 Nôž

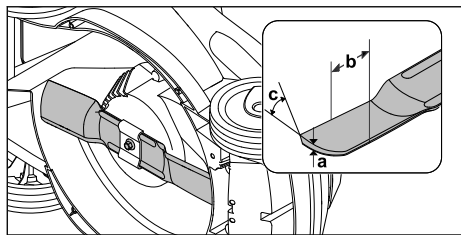

- Minimálna hrúbka a: 1,6 mm
- Minimálna šírka b: 56 mm
- Uhol ostria c: 30°

20.3 Akumulátor STIHL AK

- Technológia akumulátora: lítium-iónový
- Napätie: 36 V
- Kapacita v Ah: pozri výkonový štítok
- Obsah energie vo Wh: pozri výkonový štítok
- Hmotnosť v kg: pozri výkonový štítok
- Dovoľený teplotný rozsah pre použitie a uskladnenie: -10 °C až +50 °C

20.4 Hodnoty zvuku a hodnoty vibrácií

Hodnota K pre hladinu akustického tlaku má hodnotu 2 dB(A). Hodnota K pre hladinu akustického výkonu má hodnotu 1,5 dB(A). Hodnota K pre hodnotu vibrácií má hodnotu 0,9 m/s².

- Hladina akustického tlaku L_{pA} nameraná podľa normy EN 60335-2-77: 76 dB(A)
- Garantovaná hladina akustického výkonu L_{WA} nameraná podľa normy 2000/14/EC / SI 2001/1701: 89 dB(A)
- Hodnota vibrácií a_{hv} nameraná podľa normy EN 60335-2-77, vodiace držadlo: 1,8 m/s²

Uvedené hodnoty vibrácií boli namerané podľa normovaného kontrolného postupu a je ich možné použiť na porovnanie elektrických strojov. Skutočne vyskytujúce sa hodnoty vibrácií sa môžu od uvedených hodnôt odchyľovať, a to v závislosti od druhu použitia. Uvedené hodnoty vibrácií je možné použiť na prvý odhad vibračného zaťaženia. Skutočné vibračné zaťaženie sa musí odhadnúť. Pritom je možné zohľadniť aj časy, v ktorých je elektrický stroj vypnutý, a časy, v ktorých je síce zapnutý, ale beží bez zaťaženia.

Informácie o splnení smernice o minimálnych zdravotných a bezpečnostných požiadavkách vyplývajúcich z vystavenia pracovníkov rizikám vzniknutým pôsobením fyzikálnych fakto-

rov (vibrácie) 2002/44/EC a SI 2005/1093 nájdete uvedené na stránke www.stihl.com/vib.

20.5 REACH

REACH označuje nariadenie ES pre registráciu, hodnotenie a autorizáciu chemikálií.

Informácie na splnenie Nariadenia REACH sú uvedené na stránke www.stihl.com/reach.

21 Náhradné diely a príslušenstvo

21.1 Náhradné diely a príslušenstvo

STIHL Tieto symboly označujú originálne náhradné diely STIHL a originálne príslušenstvo STIHL.

STIHL odporúča používanie originálnych náhradných dielov STIHL a príslušenstva značky STIHL.

Náhradné diely a príslušenstvo iných výrobcov nemôžu byť spoločnosťou STIHL odborne posudzované z hľadiska spoľahlivosti, bezpečnosti a vhodnosti aj napriek vykonávanému sledovaniu trhu a STIHL nemôže za ich použitie ručiť.

Originálne náhradné diely STIHL a originálne príslušenstvo STIHL sú dostupné u špecializovaného predajcu značky STIHL.

21.2 Dôležité náhradné diely

- Nôž: 6311 702 0110
- Skrutka noža: 9018 321 1800
- Unášač: 6311 702 0600

22 Likvidácia

22.1 Likvidácia kosačky na tráv

Informácie o likvidácii sú dostupné u špecializovaného predajcu STIHL.

- ▶ Kosačku na tráv, nôž, príslušenstvo a obal likvidujte podľa predpisov a ekologicky.

23 EÚ vyhlásenie o zhode

23.1 Kosačka na tráv STIHL RMA 235.0

STIHL Tirol GmbH
Hans Peter Stihl-Straße 5
6336 Langkampfen

Rakúsko

týmto zodpovedne vyhlasuje, že

- Konštrukčný typ: Akumulátorová kosačka na tráv

- Výrobná značka: STIHL
- Typ: RMA 235.0
- Šírka záberu pri kosení: 33 cm
- Sériové identifikačné číslo: 6311

zodpovedá príslušným ustanoveniam smerníc 2000/14/EC, 2006/42/EC, 2014/30/EU a 2011/65/EU a bola vyvinutá a zhotovená v súlade s danými verziami nasledujúcich noriem platných k dátumu výroby: EN 60335-1, EN 60335-2-77, EN 55014-1, EN 55014-2.

Sídlo účastníkov konania:
TÜV Rheinland LGA Products GmbH
Tillystraße 2

90431 Nürnberg, DE
Na zistenie nameranej a garantovanej hladiny akustického výkonu bola aplikovaná smernica 2000/14/EC, príloha VIII.

- Nameraná hladina akustického výkonu: 87,9 dB(A)
- Garantovaná hladina akustického výkonu: 89 dB(A)

Technické podklady sú uschované v spoločnosti STIHL Tirol GmbH.

Rok výroby a číslo stroja sú uvedené na kosačke na trávnu.

Langkampfen, 02. 10. 2020

STIHL Tirol GmbH

i.V. 

Matthias Fleischer, vedúci odboru výskumu a vývoja

i.V. 

Sven Zimmermann, vedúci oddelenia kvality

24 Prehlásenie o zhode výrobcom – UKCA

24.1 Kosačka na trávnu STIHL RMA 235.0

STIHL Tirol GmbH
Hans Peter Stihl-Straße 5
6336 Langkampfen

Rakúsko

týmto zodpovedne vyhlasuje, že

- Konštrukčný typ: Akumulátorová kosačka na trávnu
- Výrobná značka: STIHL
- Typ: RMA 235.0
- Šírka záberu pri kosení: 33 cm
- Sériové identifikačné číslo: 6311

zodpovedá príslušným ustanoveniam UK Noise Emission in the Environment by Equipment for use Outdoors Regulations 2001, Supply of Machinery (Safety) Regulations 2008, Electro-magnetic Compatibility Regulations 2016 a The Restriction of the Use of Certain Hazardous Substances in Electronic Equipment Regulations 2012 a bola vyvinutá a vyrobená v súlade s danými verziami nasledujúcich noriem platnými k dátumu výroby: EN 60335-1, EN 60335-2-77, EN 55014-1, EN 55014-2.

Sídlo účastníkov konania:
TUV Rheinland UK LTD
1011 Stratford Road
Solihull, B90 4BN

Na zistenie nameranej a garantovanej hladiny akustického výkonu sme postupovali podľa Noise Emission in the Environment by Equipment for use Outdoors Regulations 2001, Schedule 11.

- Nameraná hladina akustického výkonu: 87,9 dB(A)
- Garantovaná hladina akustického výkonu: 89 dB(A)

Technické podklady sú uschované v spoločnosti STIHL Tirol GmbH.

Rok výroby a číslo stroja sú uvedené na kosačke na trávnu.

Langkampfen, 02.11.2021

STIHL Tirol GmbH

i.V. 

Matthias Fleischer, vedúci odboru výskumu a vývoja

i.V. 

Sven Zimmermann, vedúci oddelenia kvality

25 Bezpečnostno-technické pokyny pre kosačku na trávnu

25.1 Úvod

Táto kapitola reprodukuje formulované všeobecné bezpečnostné pokyny v norme EN 60335-2-77, príloha EE, pre elektrické kosačky na trávnu.



VAROVANIE

- **Prečítajte si všetky bezpečnostné pokyny, návody, obrázky a technické údaje, ktoré patria ku kosačke na trávnu.** Zanedbanie pri dodržiavaní nasledujúcich pokynov môže zapríčiniť elektrický zásah, požiar alebo vážne zranenia. **Všetky bezpečnostné pokyny a návody si uschovajte do budúcnosti.**

25.2 Tréning

- a) Poriadne si prečítajte návod na použitie. Zoznámte sa s ovládacími prvkami a so správnym použitím stroja;
- b) nikdy nedovoľte používať kosačku na trávnu deťom alebo iným osobám, ktoré neboli oboznámené s návodom na obsluhu. Miestne predpisy môžu stanoviť odlišný minimálny vek pre obsluhu stroja;
- c) s kosačkou nikdy nepracujte, ak sa v blízkosti nachádzajú osoby, zvlášť deti alebo zvieratá;
- d) pamätajte na to, že obsluha stroja alebo užívateľ zodpovedá za úrazy spôsobené ďalším osobám alebo za poškodenie ich majetku.

25.3 Prípravné opatrenia

- a) Pri prevádzke stroja noste vždy pevnú obuv a dlhé nohavice. Neprevádzkujte stroj bez topánok ani v ľahkých sandáloch. Vyvarujte sa noseniu voľného odevu alebo odevu s visiacimi šnúrami a opaskami.
- b) Skontrolujte povrch, na ktorom sa má použiť kosačka, a odstráňte všetky predmety, ktoré by mohol stroj zachytiť a vymrštiť.
- c) Pred použitím stroja vždy vizuálne skontrolujte, či nie sú rezný nôž, upevňovacie čapy a celá rezná jednotka opotrebované alebo poškodené. Opotrebované a poškodené rezné nože a upevňovacie čapy sa smú na predchádzanie nevyváženiu vymieňať iba v súprávach. Opotrebované alebo poškodené štítky s upozoreniami treba vymeniť.

25.4 Manipulácia

- a) Koste len za denného svetla alebo pri dobrom umelom osvetlení.
- b) Ak je to možné, vyvarujte sa použitiu stroja pri mokrej trávne.
- c) Pri kosení na svahu dbajte vždy na správnu stabilitu.
- d) Stroj vedte len krokom.
- e) Pri kosení postupujte vždy po vrstevnici, nikdy nie priamo hore či dole.
- f) Zvlášť opatrne pracujte pri zmene smeru jazdy na svahu.
- g) Nekoste na nadmerne strmých svahoch.
- h) Pri otáčaní kosačky na trávnu alebo pri prítáho- vaní kosačky k sebe postupujte obzvlášť opatrne.
- i) Zastavte rezný nôž (rezné nože), keď sa kosačka na trávnu musí naklápať pri preprave cez iné plochy ako trávna a keď sa kosačka na trávnu pohybuje od kosennej plochy a ku kosennej ploche.
- j) Nikdy nepoužívajte kosačku na trávnu s poškodenými ochrannými zariadeniami a ochrannými mriežkami ani bez zabudovaných ochranných zariadení, napr. nárazových plechov alebo zariadení zberného koša na trávnu.
- k) Opatrne naštartujte alebo aktivujte spúšťací spínač podľa pokynov výrobcu. Dodržiavajte dostatočnú vzdialenosť nôh od rezného noža (rezných nožov).
- l) Pri spustení alebo zabehnutí motora sa nesmie kosačka na trávnu naklápať, pokiaľ nie je potrebné kosačku na trávnu pri procese zdvíhať. V tomto prípade ju vyklapte iba do takej miery, ako je bezpodmienečne potrebné, a dvíhajte ju iba zo strany odvrátenej od používateľa.
- m) Nespúšťajte motor, keď stojíte pred vyhadzovacím kanálom.
- n) Nohy ani ruky nikdy nekladajte do priestoru rotujúcich nástrojov. Zdržujte sa vždy v dostatočnej vzdialenosti od vyhadzovacieho otvoru.
- o) Nikdy nedvíhajte a nenoste kosačku na trávnu so zapnutým motorom.
- p) Vypnite motor a vytiahnite štartovací kľúč. Ubezpečte sa, že všetky pohyblivé diely sa úplne vyplí:

- vždy, keď opustíte kosačku na trávu;
- pred uvoľňovaním zablokovaného mechanizmu alebo čistením upchatého vyhadzovacieho kanála,
- predtým, než budete kosačku na trávu kontrolovať, čistiť alebo niečo na nej opravovať,
- po náraze vertikutačnej jednotky na cudzí predmet. Zistite poškodenia na kosačke na trávu a pred opätovným spustením a používaním kosačky na trávu vykonajte potrebné opravy.

Ak začne kosačka na trávu silne vibrovať, musí sa okamžite skontrolovať.

- vyhľadajte poškodenia,
- vykonajte potrebné opravy poškodených dielov,
- zabezpečte, aby boli utiahnuté všetky matice, čapy a skrutky.

25.5 Údržba a uskladnenie

- Dbajte na to, aby matice, čapy a skrutky boli pevne utiahnuté a aby bol stroj v bezpečnom pracovnom stave.
- Pravidelne kontrolujte zberný kôš, či nie je opotrebovaný a či nestratil funkčnosť.
- Opotrebované alebo poškodené diely z bezpečnostných dôvodov vždy vymeňte.
- Dbajte na to, že pri strojoch s viacerými reznými nožmi môže viesť pohyb rezného noža k otáčaniu ostatných rezných nožov.
- Pri nastavovaní stroja dbajte na to, aby sa medzi pohyblivými reznými nožmi a pevnými dielmi stroja nemohli zaseknúť prsty.
- Predtým, než stroj odstavíte, nechajte motor vychladnúť.
- Pri údržbe rezných nožov dbajte na to, že najmä vtedy, keď je elektrický zdroj vypnutý, sa môžu rezné nože pohybovať.
- Opotrebované alebo poškodené diely z bezpečnostných dôvodov vždy vymeňte. Používajte výlučne originálne náhradné diely a príslušenstvo.

Saturs

| | | |
|---|---|----|
| 1 | Priekšvārds..... | 83 |
| 2 | Informācija par šo lietošanas instrukciju... 84 | 84 |
| 3 | Pārskats..... | 84 |
| 4 | Drošības norādījumi..... | 85 |
| 5 | Zāles plāvēja sagatavošana darbam..... | 90 |
| 6 | Akumulatora uzlāde un gaismas diodes... 90 | 90 |
| 7 | Zāles plāvēja montāža..... | 91 |

| | | |
|----|--|-----|
| 8 | Akumulatora ievietošana..... | 93 |
| 9 | Drošības atslēgas ievietošana un izņemšana..... | 93 |
| 10 | Zāles plāvēja ieslēgšana un izslēgšana.... | 93 |
| 11 | Zāles plāvēja un akumulatora pārbaude... | 93 |
| 12 | Darbs ar zāles plāvēju..... | 94 |
| 13 | Pēc darba..... | 95 |
| 14 | Transportēšana..... | 95 |
| 15 | Uzglabāšana..... | 96 |
| 16 | Tīrīšana..... | 96 |
| 17 | Apkope..... | 97 |
| 18 | Remonts..... | 97 |
| 19 | Traulcējumu novēršana..... | 98 |
| 20 | Tehniskie dati..... | 99 |
| 21 | Rezerves daļas un piederumi..... | 100 |
| 22 | Utilizēšana..... | 100 |
| 23 | ES atbilstības deklarācija..... | 100 |
| 24 | UKCA – Apvienotās Karalistes atbilstības deklarācija..... | 101 |
| 25 | Drošības tehniskie norādījumi saistībā ar zāles plāvēju..... | 101 |

1 Priekšvārds

Cienītais klient, cienījamā kliente!

Mēs priecājamies, ka esat izvēlējies STIHL. Mēs attīstām un ražojam savus augstākās kvalitātes izstrādājumus atbilstoši savu klientu prasībām. Šādi rodas izstrādājumi, kas ir īpaši uzticami arī smagos apstākļos.

STIHL nodrošina arī augstāko servisa kvalitāti. Mūsu tirgotāji garantē profesionālas konsultācijas un apmaiņu, kā arī visaptverošu tehnisku apkalpošanu.

STIHL vienmēr ilgtspējīgu un atbildīgu rūpējas par dabu. Šī lietošanas instrukcija sniedz jums atbalstu, lai jūs ilgstoši, droši un videi draudzīgi varētu lietot savu STIHL Produkt ražojumu.

Mēs pateicamies par jūsu uzticību un vēlam jums izdošanos ar jūsu STIHL izstrādājumu.



Dr. Nikolas Stihl

SVARĪGI! PIRMS LIETOŠANAS IZLASIET UN SAGLABĀJIET.

2 Informācija par šo lietošanas instrukciju

2.1 Spēkā esošie dokumenti

Šī lietošanas pamācība ir ražotāja oriģinālā lietošanas pamācība saskaņā ar EK Direktīvu 2006/42/EC.

Spēkā ir vietējie drošības noteikumi.

- ▶ Papildus šai lietošanas pamācībai izlasiet, izprotiet un saglabājiet tālāk norādītos dokumentus.
 - STIHL AK akumulatora drošības norādījumi
 - Lādētāju STIHL AL 101, 300, 500 lietošanas pamācības
 - Drošības informācija par STIHL akumulatoriem un produktiem ar iebūvētu akumulatoru: www.stihl.com/safety-data-sheets

2.2 Brīdinājuma norāžu apzīmēšana tekstā



BĪSTAMI

- Norāde sniedz informāciju par apdraudējumam, kas rada smagas traumas vai izraisa nāvi.
 - ▶ Minētās darbības var novērst smagas traumas vai nāvi.



BRĪDINĀJUMS

- Norāde sniedz informāciju par apdraudējumam, kas var izraisīt smagas traumas vai nāvi.
 - ▶ Minētās darbības var novērst smagas traumas vai nāvi.

NORĀDĪJUMS

- Norāde sniedz informāciju par apdraudējumam, kas var izraisīt mantiskos bojājumus.
 - ▶ Minētās darbības var novērst mantiskos bojājumus.

2.3 Simboli tekstā



Šis simbols sniedz norādi uz nodaļu šajā lietošanas instrukcijā.

3 Pārskats

3.1 Zāles plāvēji un akumulators

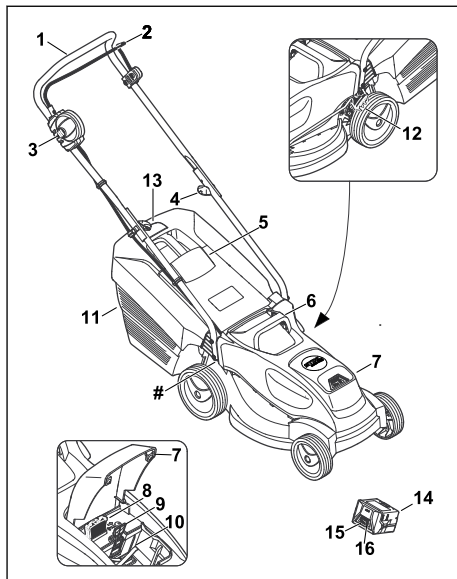

1 Vadības rokturis

Vadības rokturi izmanto zāles plāvēja apturēšanai, vadīšanai un transportēšanai.

2 Pārslēgšanas svira

Pārslēgšanas sviru kopā ar bloķēšanas pogu izmanto nažu ieslēgšanai un izslēgšanai.

3 Bloķēšanas poga

Bloķēšanas pogu kopā ar plaušanas režīma pārslēgšanas sviru izmanto nažu ieslēgšanai un izslēgšanai.

4 Griežampoga

Griežampoga fiksē vadības roktura augšējo daļu pie roktura apakšējās daļas, un to izmanto vadības roktura noliekšanai.

5 Izmešanas vāks

Izmešanas vāks noslēdz izmešanas kanālu.

6 Transportēšanas rokturis

Transportēšanas rokturi izmanto zāles plāvēja transportēšanai.

7 Vāks

Vāks nosedz akumulatoru un drošības atslēgu.

8 Drošības atslēga

Drošības atslēga aktivizē zāles plāvēju.

9 Bloķēšanas svira

Bloķēšanas svira tur akumulatoru akumulatora nodalījumā.

10 Akumulatora nodalījums

Akumulatora nodalījumā ir ievietots akumulators.

11 Zāles savācējgrozs

Zāles savācējgrozā tiek savākta nopļautā zāle.

12 Svira

Svira izmanto pļaušanas augstuma regulēšanai.

13 Savāktās zāles daudzuma indikators

Savāktās zāles daudzuma indikators norāda zāles savācējgroza piepildījuma līmeni.

14 Akumulators

Akumulators nodrošina enerģiju zāles pļāvējam.

15 LED indikatori

LED indikatori uzrāda akumulatora uzlādes stāvokli un traucējumus.

16 Poga

Poga aktivizē akumulatora LED indikatorus.

Datu plāksnīte ar ierīces numuru**3.2 Simboli**

Simboliem uz zāles pļāvējiem un akumulatora ir tālāk minētā nozīme.



Šis simbols apzīmē drošības atslēgu.



Šis simbols apzīmē slēdzeni.



Šis simbols norāda zāles pļāvēju svaru.



1 LED indikators deg sarkanā krāsā. Akumulators ir pārāk karsts vai auksts.



4 LED indikatori mirgo sarkanā krāsā. Radijs akumulatora traucējums.



Garantētais trokšņu jaudas līmenis saskaņā ar Direktīvu 2000/14/EC (dB(A)), lai varētu salīdzināt produktu trokšņu emisiju.



Norāde blakus šim simbolam attēlo akumulatora enerģijas saturu saskaņā ar elementu ražotāja specifikācijām. Lietošanai pieejamais enerģijas saturs ir mazāks.



Nelikvidējiet produktu sadzīves atkritumos.



Ieslēdziet un izslēdziet nazi.

4 Drošības norādījumi**4.1 Brīdinājuma simboli**

Brīdinājuma simboliem uz zāles pļāvējiem vai akumulatora ir tālāk norādītā nozīme.



Ievērojiet drošības norādījumus un ar tiem saistītos pasākumus.



Izlasiet, izprotiet un saglabājiet lietošanas pamācību.



Sargieties no izsviestiem priekšmetiem - ieturiet atstatumu un neļaujiet trešajā personām atrasties šādās zonās.



Neskarities pie rotējoša naža.



Darba pārtraukumu, transportēšanas, glabāšanas, apkopes vai remonta laikā izņemiet akumulatoru.



Sargiet zāles pļāvēju no lietus un mitruma.



Darba pārtraukumu, transportēšanas, glabāšanas, apkopes vai remonta laikā izņemiet drošības atslēgu.



Ievērojiet drošu attālumu.



Sargiet akumulatoru no karstuma un uguns.



Sargiet akumulatoru no lietus un mitruma, kā arī neiegremdējiet to šķidrums.



Ievērojiet pieļaujamo akumulatora temperatūras diapazonu.

4.2 Paredzētais lietojums

Zāles plāvēji STIHL RMA 235 ir paredzēti sausas zāles plaušanai.

Zāles plāvēju energoapgādi nodrošina akumulatoru STIHL AK.

▲ BRĪDINĀJUMS

- Akumulatori, kurus STIHL nav atļāvis lietot kopā ar zāles plāvējiem, var izraisīt aizdegšanos un eksplozijas. Var rasties smagi vai nāvējoši savainojumi un materiāli zaudējumi.
 - ▶ Zāles plāvējus lietojiet tikai kopā ar akumulatoru STIHL AK.
- Ja zāles plāvējus vai akumulatoru neizmanto paredzētajam nolūkam, var rasties smagi vai nāvējoši savainojumi un materiāli zaudējumi.
 - ▶ Lietojiet zāles plāvējus un akumulatoru tā, kā aprakstīts šajā lietošanas pamācībā.

4.3 Prasības lietotājam

▲ BRĪDINĀJUMS

- Lietotāji, kas nav apmācīti, nevar pazīt un novērtēt zāles plāvēja un akumulatora radīto apdraudējumu. Lietotājam vai citām personām var rasties smagi vai nāvējoši savainojumi.
 - ▶ Izlasiet, izprotiet un saglabāiet lietošanas pamācību.



- ▶ Ja zāles plāvēju vai akumulatoru nodod citai personai, līdzi jādod arī lietošanas pamācība.
- ▶ Gādājiet, lai lietotājs ievērotu tālāk norādītās prasības.
 - Lietotājs ir atpūties.
 - Lietotājam ir pietiekamas fiziskās, maņu un garīgās spējas lietot zāles plāvēju un akumulatoru un strādāt ar tiem. Ja lietotāja fiziskās, uztveres vai garīgās spējas ir ierobežotas, lietotājs drīkst strādāt tikai atbildīgās personas uzraudzībā vai saskaņā ar tās norādījumiem.
 - Lietotājs spēj atpazīt un novērtēt zāles plāvēja un akumulatora radīto apdraudējumu.
 - Lietotājs apzinās, ka atbild par negadījumiem un bojājumiem.
 - Lietotājs ir pilngadīgs vai atbilstoši valsts noteikumiem tiek profesionāli apmācīts instruktora uzraudzībā.
 - STIHL specializētais izplatītājs vai speciālists ir apmācījis lietotāju pirms zāles plāvēja ekspluatācijas.

- Lietotāja rīcību neietekmē alkohols, medikamenti vai narkotiskas vielas.
- ▶ Ja rodas neskaidrības: sazinieties ar STIHL specializēto izplatītāju.

4.4 Apģērbs un aprīkojums

▲ BRĪDINĀJUMS

- Darba laikā ar lielu ātrumu var augšup izmest dažādus priekšmetus. Lietotāji var gūt savainojumus.
 - ▶ Nēsājiet garas izturīga materiāla bikses.
- Darba laikā var tikt sacelti putekļi. Ieelpotās putekļu daļiņas var būt kaitīgas veselībai un izraisīt alerģiskas reakcijas.
 - ▶ Ja tiek sacelti putekļi: nēsājiet putekļu aizsargmasku.
- Nepiemērots apģērbs var aizķerties aiz kokiem, zariem un zāles plāvēja. Lietotāji, kuriem nav piemērota apģērba, var gūt savainojumus.
 - ▶ Nēsājiet pieguļošu apģērbu.
 - ▶ Noņemiet šalles un rotaslietas.
- Tīrīšanas, apkopes vai transportēšanas laikā lietotājs var saskarties ar nazi. Lietotāji var gūt savainojumus.
 - ▶ Nēsājiet izturīga materiāla darba cimdus.
- Ja lietotājam ir nepiemēroti apavi, pastāv paslīdēšanas risks. Lietotāji var gūt savainojumus.
 - ▶ Nēsājiet stingrus, slēgtus apavus ar neslīdošām zolēm.
- Naža asināšanas laikā var izmest materiāla daļiņas. Lietotāji var gūt savainojumus.
 - ▶ Nēsājiet cieši pieguļošas aizsargbrilles. Piemērotas aizsargbrilles, kas atbilst standartam EN 166 vai valsts noteikumiem un ir atbilstoši marķētas, ir pieejamas tirdzniecībā.
 - ▶ Nēsājiet izturīga materiāla darba cimdus.

4.5 Darba zona un apkārtnē

4.5.1 Zāles plāvēji

▲ BRĪDINĀJUMS

- Nepiederošas personas, bērni un dzīvnieki var nepazīt un nespēt pienācīgi novērtēt zāles plāvēju un augšup izmesto priekšmetu radīto apdraudējumu. Nepiederošas personas, bērni un dzīvnieki var smagi savainoties vai zaudēt dzīvību, kā arī var rasties materiāli zaudējumi.
 - ▶ Nelaujiet nepiederošām personām, bērniem un dzīvniekiem uzturēties darba zonā.



- ▶ Ievērojiet attālumu līdz priekšmetiem.

- ▶ Neatstājiet zāles plāvējus bez uzraudzības.
- ▶ Gādājiet, lai bērni nevarētu rotaļāties ar zāles plāvējiem.
- Zāles plāvēji nav ūdensizturīgi. Strādājot lietū vai mitrā vidē, var gūt elektriskās strāvas triecienu. Lietotājs var savainoties, un zāles plāvēji var sabojāties.
 - ▶ Nestrādājiet lietū un mitrā vidē.
 - ▶ Nepļaujiet slapju zāli.
- Zāles plāvēju elektriskās detaļas var radīt dzirksteles. Viegli uzliesmojošā vai sprādzienbīstamā vidē dzirksteles var izraisīt aizdegšanos un eksplozijas. Var rasties smagi vai nāvējoši savainojumi un materiāli zaudējumi.
 - ▶ Nestrādājiet viegli uzliesmojošā un sprādzienbīstamā vidē.

4.5.2 Akumulators

▲ BRĪDINĀJUMS

- Nepiederošas personas, bērni un dzīvnieki nespēj atpazīt un novērtēt akumulatora radītos apdraudējumus. Nepiederošas personas, bērni un dzīvnieki var gūt smagas traumas.
 - ▶ Nodrošiniet, lai nepiederošas personas, bērni un dzīvnieki netuvotos.
 - ▶ Neatstājiet akumulatoru bez uzraudzības.
 - ▶ Nodrošiniet, lai bērni nevarētu rotaļāties ar akumulatoru.
- Akumulators nav aizsargāts pret visu vides ietekmi. Ja akumulators ir pakļauts noteiktai vides ietekmei, tas var aizdegties vai uzsprāgt, iespējamas smagas traumas un mantiskie bojājumi.



- ▶ Aizsargājiet akumulatoru no karstuma un atklātas liesmas.
- ▶ Nemetiet akumulatorus ugunī.



- ▶ Akumulatoru lietojiet un glabājiet temperatūrā, kas ir robežās no -10 °C līdz +50 °C.



- ▶ Aizsargājiet akumulatoru no lietus un mitruma un neievietojiet to šķidrumos.

- ▶ Netuviniet akumulatoru metāliskiem priekšmetiem.
- ▶ Nepakļaujiet akumulatoru augsta spiediena iedarbībai.
- ▶ Nepakļaujiet akumulatoru mikroviļņu iedarbībai.
- ▶ Aizsargājiet akumulatoru pret ķīmikālijām un sāļiem.

4.6 Drošs stāvoklis

4.6.1 Zāles plāvējs

Zāles plāvējs ir ekspluatācijai drošs stāvoklī, ja ir izpildīti tālāk minētie nosacījumi.

- Zāles plāvējs nav bojāts.
- Zāles plāvējs ir tīrs un sauss.
- Vadības elementi darbojas, un tie nav pārveidoti.
- Nazis ir pareizi uzstādīts.
- Uzstādīti oriģinālie, šim zāles plāvējam paredzētie STIHL piederumi.
- Piederumi ir piestiprināti pareizi.

▲ BRĪDINĀJUMS

- Drošībai neatbilstošā stāvoklī daļas var pārtraukt darboties pareizi un drošības ierīces var tikt atspējotas. Personas var gūt smagas vai nāvējošas traumas.
 - ▶ Strādājiet tikai ar nebojātu zāles plāvēju.
 - ▶ Ja zāles plāvējs ir netīrs vai slapjš: nofriet zāles plāvēju un ļaujiet tam nožūt.
 - ▶ Nepārveidojiet zāles plāvēju.
 - ▶ Ja vadības elementi nedarbojas: nestrādājiet ar zāles plāvēju.
 - ▶ Šim zāles plāvējam uzstādiet tikai oriģinālos STIHL piederumus.
 - ▶ Uzstādiet nazi tā, kā aprakstīts šajā lietošanas pamācībā.
 - ▶ Uzstādiat piederumus tā, kā aprakstīts šajā vai piederuma lietošanas pamācībā.
 - ▶ Neievietojiet zāles plāvēja atverēs priekšmetus.
 - ▶ Nesavienojiet slēdzenes kontaktus ar metāla priekšmetiem un neradiet īsslēgumu.
 - ▶ Nomainiet nolietotas vai bojātas norādījumu plāksnītes.
 - ▶ Ja rodas neskaidrības: sazinieties ar STIHL specializēto izplatītāju.

4.6.2 Nazis

Nazis ir ekspluatācijai drošs stāvoklī, ja ir izpildīti tālāk minētie nosacījumi.

- Nazis un tā sastāvdaļas nav bojātas.
- Nazis nav deformēts.
- Nazis ir pareizi uzstādīts.
- Nazis ir pareizi uzasināts.
- Nazim nav atskabargu.
- Nazis ir pareizi līdzsvarots.
- Nav pārsniegtas naža minimālā biezuma un platuma vērtības, **20.2.**
- Ir ievērots asināšanas leņķis, **20.2.**

▲ BRĪDINĀJUMS

- Ja nav nodrošināts ekspluatācijai drošs stāvoklis, naža daļas var atvienoties un tikt izsviestas. Personas var smagi savainoties.
 - ▶ Strādājiet tikai tad, ja nazis un tā sastāvdaļas nav bojātas.
 - ▶ Pareizi ievietojiet nazi.
 - ▶ Pareizi uzasiniet nazi.
 - ▶ Ja naža biežums un platum ir mazāks par minimālo vērtību: nomainiet nazi.
 - ▶ Lieciet STIHL specializētajam izplatītājam līdzsvarot nazi.
 - ▶ Ja rodas neskaidrības: sazinieties ar STIHL specializēto izplatītāju.

4.6.3 Akumulators

Akumulators ir ekspluatācijai drošā stāvoklī, ja ir izpildīti tālāk minētie nosacījumi.

- Akumulators nav bojāts.
- Akumulators ir sauss un tīrs.
- Akumulators darbojas, un tam nav veiktas izmaiņas.

▲ BRĪDINĀJUMS

- Ja akumulators nav ekspluatācijai drošā stāvoklī, tā darbība vairs nav droša. Cilvēki var smagi savainoties.
 - ▶ Strādājiet tikai tad, ja akumulators darbojas un nav bojāts.
 - ▶ Nelādējiet bojātu akumulatoru.
 - ▶ Ja akumulators ir nefīrs vai slapjš: notīriet akumulatoru un ļaujiet tam nožūt.
 - ▶ Neveiciet izmaiņas akumulatorā.
 - ▶ Neievietojiet akumulatora atverēs priekšmetus.
 - ▶ Nekad nesavienojiet akumulatora elektriskos kontaktus ar metāla priekšmetiem un neradiet īsslēgumu.
 - ▶ Neatveriet akumulatoru.
 - ▶ Nomainiet nolietotas vai bojātas norādījumā plāksnītes.
- No bojāta akumulatora var izplūst šķidrums. Ja šķidrums saskaras ar ādu vai iekļūst acīs, var rasties ādas vai acu kairinājums.
 - ▶ Izvairieties no saskares ar šo šķidrumu.
 - ▶ Ja šķidrums saskāries ar ādu: nomazgājiet attiecīgās vietas ar lielu ūdens daudzumu un ziepēm.
 - ▶ Ja šķidrums iekļuvis acīs: vismaz 15 minūtes skalojiet acis ar lielu ūdens daudzumu un griežieties pie ārsta.
- Bojāts akumulators var radīt neparastu smaku, dūmus vai degt. Var rasties smagi vai nāvējoši savainojumi un materiāli zaudējumi.

- ▶ Ja akumulators rada neparastu smaku vai dūmus: neizmantojiet akumulatoru un nenovietojiet tā tuvumā degošas vielas.
- ▶ Ja akumulators deg: mēģiniet dzēst akumulatoru ar ugunsdzēsības aparātu vai ūdeni.

4.7 Darbs

▲ BRĪDINĀJUMS

- Noteiktās situācijās lietotājs vairs nevar koncentrēti strādāt. Lietotājs var pakļūpt, nokrist un gūt smagas traumas.
 - ▶ Strādājiet mierīgi un uzmanīgi.
 - ▶ Ja apgaismojums un redzamība ir sliktā: nestrādājiet ar zāles plāvēju.
 - ▶ Ar zāles plāvēju drīkst strādāt tikai viena persona.
 - ▶ Uzmanieties no šķēršļiem.
 - ▶ Nesagāziet zāles plāvēju.
 - ▶ Darba laikā stāviet uz zemes un saglabājiet līdzsvaru.
 - ▶ Ja rodas noguruma pazīmes: atpūties no darba.
 - ▶ Ja tiek pļauta nogāze: pļaujiet šķērsām.
 - ▶ Neplaujiet stāvas nogāzes.
- Rotējošais nazis var savainot lietotāju. Lietotājs var gūt smagas traumas.
 - ▶ Neskarities pie rotējoša naža.
 - ▶ Ja kāds priekšmets bloķē nazi: izslēdziet zāles plāvēju, izņemiet drošības atslēgu un akumulatoru. Tikai pēc tam izņemiet priekšmetu.
- Darba laikā zāles plāvējs var radīt vibrāciju.
 - ▶ Valkājiet cimdus.
 - ▶ Ievērojiet pārtraukumus.
 - ▶ Ja novērojāt asinsrites traucējumu simptomus: vērsieties pie ārsta.
- Ja darba laikā nazis saskaras ar svešķermeni, to vai tā daļas var sabojāt vai ar lielu ātrumu var izmest augšup. Personas var gūt nopietnas traumas un var tikt nodarīti materiāli zaudējumi.
 - ▶ Notīriet svešķermeņus no darba zonas.
- Atlaižot pļaušanas režīma pārslēgšanas sviru, nazis īsu brīdi turpina griezties. Personas var gūt smagas traumas.
 - ▶ Nogaidiet, līdz nazis pārstāj griezties.
- Ja rotējošs nazis saskaras ar cietu priekšmetu, var rasties dzirksteles. Viegli uzliesmojošā vidē dzirksteles var izraisīt aizdegšanos. Var rasties smagas vai nāvējošas traumas un materiāli zaudējumi.
 - ▶ Nestrādājiet viegli uzliesmojošā vidē.



▲ BĪSTAMI

- Ja strādājat vidē, kurā ir strāvu vadoši vadi, nazis var ar tiem saskarties un radīt bojājumus. Lietotājam var rasties smagas vai nāvējošas traumas.
 - ▶ Nestrādājiet vidē, kurā ir strāvu vadoši vadi.
- Strādājot negaisa laikā, lietotājam var iespert zibens. Lietotājam var rasties smagas vai nāvējošas traumas.
 - ▶ Negaisa laikā: nestrādājiet.

4.8 Transportēšana

4.8.1 Zāles plāvējs

▲ BRĪDINĀJUMS

- Transportēšanas laikā zāles plāvējs var apgāzties vai izkustēties. Cilvēkiem var rasties savainojumi un materiāli zaudējumi.



- ▶ Izņemiet drošības atslēgu.



- ▶ Izņemiet akumulatoru.

- ▶ Nostipriniet zāles plāvēju ar savilcējsiks-nām, siksnām vai tīklu, lai tas nevarētu apgāzties un izkustēties.

4.8.2 Akumulators

▲ BRĪDINĀJUMS

- Akumulators nav aizsargāts pret visu vides ietekmi. Ja akumulators ir pakļauts noteiktai vides ietekmei, tas var tikt sabojāts un radīt mantiskos bojājumus.
 - ▶ Netransportējiet bojātu akumulatoru.
 - ▶ Transportējiet akumulatoru elektrisko strāvu nevadošā iepakojumā.
- Transportēšanas laikā akumulators var apgāzties vai pārvietoties. Iespējamās traumas un mantiskie bojājumi.
 - ▶ Ievietojiet akumulatoru iepakojumā tā, lai tas nekustētos.
 - ▶ Nostipriniet iepakojumu tā, lai tas nekustētos.

4.9 Uzglabāšana

4.9.1 Zāles plāvēji

▲ BRĪDINĀJUMS

- Bērni nevar pamanīt un novērtēt zāles plāvēju radīto apdraudējumu. Bērni var smagi savainoties.



- ▶ Izņemiet drošības atslēgu.



- ▶ Izņemiet akumulatoru.

- ▶ Glabājiet zāles plāvējus bērniem nepieejamā vietā.
- Mitruma iedarbībā uz zāles plāvēju elektriskajiem kontaktiem un metāla detaļām var veidoties korozija. Tā var sabojāt zāles plāvējus.



- ▶ Izņemiet drošības atslēgu.



- ▶ Izņemiet akumulatoru.

- ▶ Glabājiet zāles plāvējus sausā un tīrā vietā.
- Ja uzglabāšanas laikā ir ielikta drošības atslēga un akumulators, nazi var nejauši ieslēgt. Iespējami smagi savainojumi un materiāli zaudējumi.



- ▶ Izņemiet drošības atslēgu.



- ▶ Izņemiet akumulatoru.

4.9.2 Akumulators

▲ BRĪDINĀJUMS

- Bērni nespēj pazīt un novērtēt akumulatoru radīto apdraudējumu. Bērni var smagi savainoties.
 - ▶ Glabājiet akumulatoru bērniem nepieejamā vietā.
- Akumulators nav pasargāts pret apkārtējās vides iedarbību. Noteikti apkārtējās vides apstākļi var sabojāt akumulatoru.
 - ▶ Glabājiet akumulatoru sausā un tīrā vietā.
 - ▶ Glabājiet akumulatoru slēgtā telpā.
 - ▶ Glabājiet akumulatoru atsevišķi no zāles plāvēja un lādētāja.
 - ▶ Glabājiet akumulatoru iepakojumā, kas nevada elektrību.
 - ▶ Glabājiet akumulatoru temperatūrā no - 10 °C līdz + 50 °C.

4.10 Tīrīšana, apkope un remonts

▲ BRĪDINĀJUMS

- Ja tīrīšanas, apkopes vai remonta laikā ir ielikta drošības atslēga un akumulators, nazi var nejauši ieslēgt. Personas var gūt nopietnas traumas, un var tikt nodarīti materiāli zaudējumi.



- ▶ Izņemiet drošības atslēgu.



- ▶ Izņemiet akumulatoru.

- Tīrot ar kodīgiem tīrīšanas līdzekļiem, ūdens strūklu vai smailiem priekšmetiem, var sabojāt zāles plāvēju, nazi un akumulatoru. Ja zāles plāvējus, nazi un akumulatoru nepareizi tīra, detaļas var nedarboties pareizi un drošības aprīkojums var pilnībā atteikties darboties. Personas var gūt smagas traumas.

- ▶ Tīriet zāles plāvējus, nazi un akumulatoru tā, kā aprakstīts šajā lietošanas pamācībā.

- Ja zāles plāvējus, nazi vai akumulatoru netīra pareizi, detaļas var nedarboties pareizi un drošības aprīkojums var pilnībā atteikties darboties. Personas var gūt smagas vai nāvējošas traumas.

- ▶ Neveiciet zāles plāvēju un akumulatora apkopi vai remontu pašrocīgi.
- ▶ Ja zāles plāvējiem vai akumulatoram nepieciešama apkope vai remonts: sazinieties ar STIHL specializēto izplatītāju.
- ▶ Veiciet naža apkopi tā, kā aprakstīts šajā lietošanas pamācībā.

- Veicot naža tīrīšanu, apkopi vai remontu, lietotājs var sagriezties ar asajām griezējmalām. Lietotājs var gūt smagas traumas.

- ▶ Valkājiet darba cimdus, kas izgatavoti no izturīga materiāla.

- Asinot nazi, tas nedrīkst sakarst. Lietotājs var apdedzināties.

- ▶ Nogaidiet, līdz nazis ir atdzisis.
- ▶ Valkājiet darba cimdus, kas izgatavoti no izturīga materiāla.

5 Zāles plāvēja sagatavošana darbam

5.1 Zāles plāvēja sagatavošana darbam

Pirms darba uzsākšanas jāveic tālāk norādītās darbības.

- ▶ Pārlicinieties, ka šie komponenti ir drošā stāvoklī:
 - zāles plāvējs, 4.6.1;
 - nazis, 4.6.2;
 - akumulators, 4.6.3.
- ▶ Pārbaudiet akumulatoru, 11.3.
- ▶ Pilnībā uzlādējiet akumulatoru, 6.1.
- ▶ Noīriet zāles plāvēju, 16.2.
- ▶ Pārbaudiet nazi, 11.2.
- ▶ Vadības roktura uzstādīšana, 7.1.
- ▶ Atlokiet vadības rokturi, 7.2.1.
- ▶ Ja tiek veikta plaušana un nopļautā zāle jāsavāc zāles savācējgrozā: piestipriniet zāles savācējgrozu, 7.3.2.
- ▶ Ja tiek veikta plaušana un nopļautā zāle jāizmet aizmugurē: noņemiet zāles savācējgrozu, 7.3.3.
- ▶ Iestatiet plaušanas augstumu, 12.2.
- ▶ Pārbaudiet vadības elementus, 11.1.
- ▶ Ja darbības nevar veikt: nelietojiet zāles plāvēju un sazinieties ar STIHL specializēto izplatītāju.

6 Akumulatora uzlāde un gaismas diodes

6.1 Akumulatora lādēšana

Uzlādes laiks ir atkarīgs no dažādiem faktoriem, piemēram, akumulatora temperatūras vai apkārtējās temperatūras. Faktiskais uzlādes laiks var atšķirties no dotā uzlādes laika. Uzlādes laiks ir dots vietnē www.stihl.com/charging-times.

- ▶ Akumulatoru lādējiet tā, kā aprakstīts lādētāja STIHL AL 101, 300, 500 lietošanas instrukcijā.

6.2 Uzlādes līmeņa rādīšana

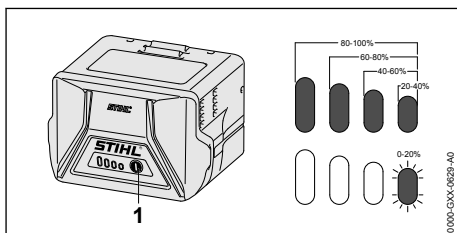

- ▶ Nospiediet taustiņu (1). Gaismas diodes apm. 5 sekundes deg zaļā krāsā un rāda uzlādes līmeni.
- ▶ Ja labās puses gaismas diode mirgo zaļā krāsā: Uzlādējiet akumulatoru.

6.3 Akumulatora LED indikatori

LED indikatori rāda akumulatora uzlādes stāvokli vai traucējumus. LED indikatori izgaismojas zaļā vai sarkanā krāsā vai mirgo.

Ja LED indikatori deg zaļā krāsā vai mirgo, tie uzrāda uzlādes stāvokli.

- ▶ Ja LED indikatori deg vai mirgo sarkanā krāsā: Novērsiet traucējumus, 19.1
Ir radies zāles plāvēja vai akumulatora traucējums.

7 Zāles plāvēja montāža

7.1 Vadības roktura uzstādīšana

- ▶ Izslēdziet zāles plāvēju, izņemiet drošības atslēgu un akumulatoru.
- ▶ Novietojiet zāles plāvēju uz līdzenas virsmas.

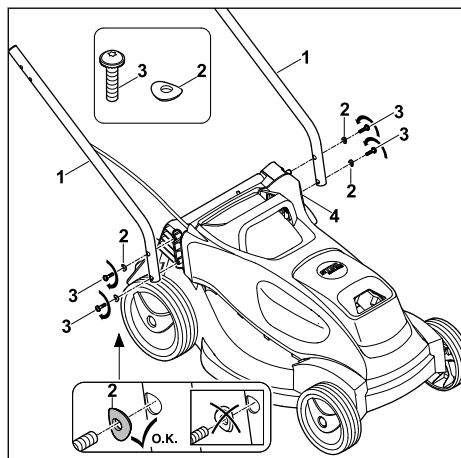

- ▶ Turiet zāles plāvēja vadības roktura apakšējo daļu (1) tā, lai urbumi savietojas.
- ▶ Iebīdīet skrūves (3) kopā ar paplāksnēm (2) no ārpuses uz iekšpusi cauri vadības roktura apakšējās daļas (1) un zāles plāvēja (4) urbumiem, ieskrūvējiet tās un pievelciet ar 3 nM. Abas vadības roktura apakšējās daļas (1) ir cieši savienotas ar zāles plāvēju (4).

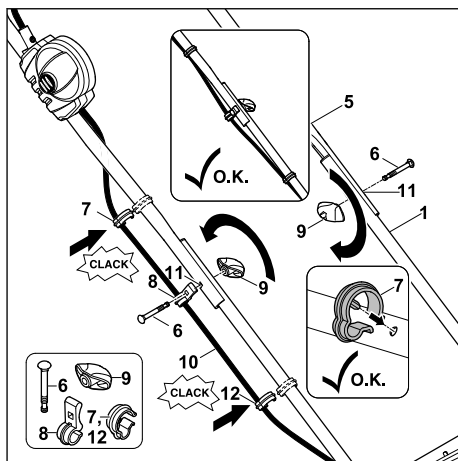

- ▶ Turiet vadības roktura augšējo daļu (5) aiz vadības roktura apakšējās daļas (1) tā, lai urbumi savietojas.
- ▶ Ievietojiet kabeli (10) kabeļa skavā (8).
- ▶ Pusē, kurā atrodas kabelis, iebīdīet skrūvi (6) no ārpuses uz iekšpusi cauri kabeļa skavas (8), vadības roktura augšējās daļas (5) un vadības roktura apakšējās daļas (1) urbumiem (11).
- ▶ Otrā pusē iebīdīet skrūvi (6) no ārpuses uz iekšpusi cauri vadības roktura augšējās daļas (5) un vadības roktura apakšējās daļas (1) urbumiem (11).
- ▶ Ievietojiet un ieskrūvējiet griežampogu (9) abās skrūves (6) pusēs. Vadības roktura augšējai daļai (5) jābūt cieši savienotai ar vadības roktura apakšējo daļu (1).
- ▶ Ievietojiet kabeli kabeļu skavās (7).
- ▶ Uzspiediet kabeļu skavu (7) uz vadības roktura augšējās daļas (5) un nofiksējiet to.
- ▶ Uzspiediet kabeļu skavu (12) uz vadības roktura apakšējās daļas (1) un nofiksējiet to.

Vadības rokturi vairs nav nepieciešams noņemt.

7.2 Vadības roktura atliekšana un saliekšana

7.2.1 Vadības roktura atlocīšana

- ▶ Izslēdziet zāles plāvēju, izņemiet drošības atslēgu un akumulatoru.
- ▶ Novietojiet zāles plāvēju uz līdzenas virsmas.

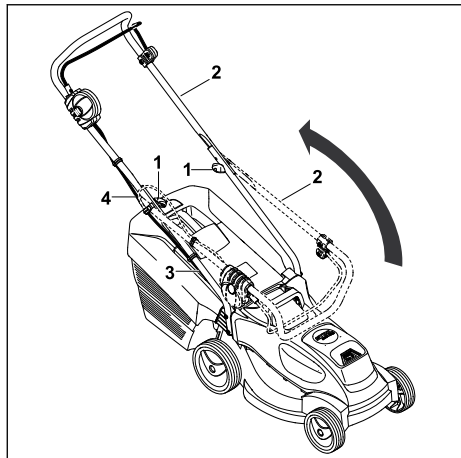

- ▶ Vadības roktura augšējo daļu (2) atlieciet uz aizmuguri un turiet ar vienu roku. Raugieties, lai nesabojātu kabeli (4).
- ▶ Pieskrūvējiet grozāmos rokturus (1). Vadības rokturis (2) ir cieši savienots ar zāles plāvēju.

Vadības roktura augšējai daļai (2) jābūt cieši savienotai ar vadības roktura apakšējo daļu (3).

7.2.2 Vadības roktura saliekšana

Vadības rokturi var saliekt, lai taupītu vietu ierīces transportēšanas un glabāšanas laikā.

- ▶ Izslēdziet zāles plāvēju, izņemiet drošības atslēgu un akumulatoru.
- ▶ Novietojiet zāles plāvēju uz līdzenas virsmas.

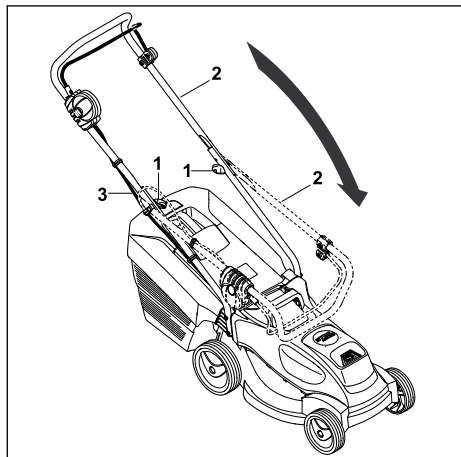

- ▶ Izskrūvējiet grozāmos rokturus (1) tā, lai tie brīvi griežas.

- ▶ Vadības roktura augšējo daļu (2) nolieciet uz priekšu un raugieties, lai nesabojātu kabeli (3).

7.3 Zāles savācējgroza montāža, piestiprināšana un noņemšana

7.3.1 Zāles savācējgroza montāža

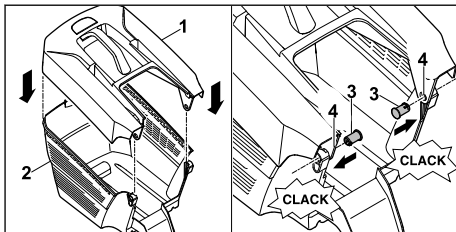

- ▶ Uzlieciet zāles savācējgroza augšējo daļu (1) uz zāles savācējgroza apakšējās daļas (2).
- ▶ Iespiediet tapas (3) no iekšpuses atverēs (4).
- ▶ Spiediet zāles savācējgroza augšējo daļu (1) virzienā uz leju. Savācējgroza augšējā daļa noklīksnēs ar klikšķi.

7.3.2 Zāles savācējgroza piestiprināšana

- ▶ Zāles plāvēja izslēgšana
- ▶ Novietojiet zāles plāvēju uz līdzenas virsmas.

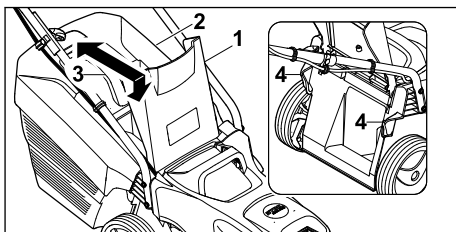

- ▶ Atveriet un pieturiet izmešanas vāku (1).
- ▶ Satveriet zāles savācējgroza (2) rokturi (3) un iekariet aiz āķiem stiprinājumos (4).
- ▶ Uzlieciet izmešanas vāku (1) uz zāles savācējgroza (2).

7.3.3 Zāles savācējgroza noņemšana

- ▶ Izslēdziet zāles plāvēju.
- ▶ Novietojiet zāles plāvēju uz līdzenas virsmas.
- ▶ Atveriet un pieturiet izmešanas vāku.
- ▶ Satveriet zāles savācējgroza rokturi un izceliet savācējgrozu.
- ▶ Aizveriet izmešanas vāku.

8 Akumulatora ievietošana

8.1 Akumulatora ievietošana

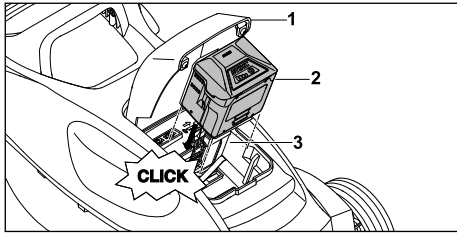

- ▶ Novietojiet zāles plāvēju uz līdzenas virsmas.
- ▶ Atveriet vāku (1) līdz atdurei un turiet.
- ▶ Akumulatoru (2) līdz atdurei iespiediet akumulatora nodalījumā (3). Atskanot klikšķim, akumulators (2) tiek fiksēts un ir bloķēts.
- ▶ Aizveriet vāciņu (1).

8.2 Akumulatora izņemšana

- ▶ Novietojiet zāles plāvēju uz līdzenas virsmas.
- ▶ Atveriet vāciņu (1) līdz atdurei un turiet.

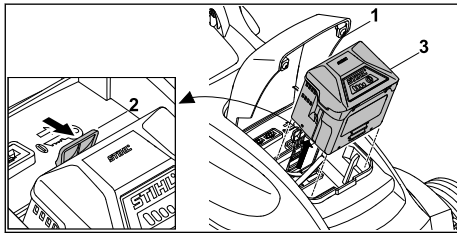

- ▶ Nospiediet bloķēšanas sviru (2). Akumulators (3) ir atbloķēts.
- ▶ Izņemiet akumulatoru (3).
- ▶ Aizveriet vāciņu (1).

9 Drošības atslēgas ievietošana un izņemšana

9.1 Drošības atslēgas ievietošana

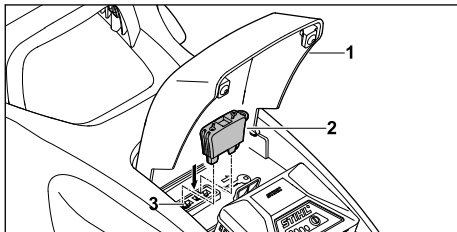

- ▶ Atveriet vāciņu (1) līdz atdurei un turiet.
- ▶ Ielieciet drošības atslēgu (2) slēdzenē (3).
- ▶ Aizveriet vāciņu (1).

9.2 Drošības atslēgas izņemšana

- ▶ Atveriet vāku līdz atdurei un turiet.
- ▶ Izņemiet drošības atslēgu.
- ▶ Aizveriet vāku.
- ▶ Glabājiet drošības atslēgu bērniem nepieejamā vietā.

10 Zāles plāvēja ieslēgšana un izslēgšana

10.1 Naža ieslēgšana un izslēgšana

10.1.1 Naža ieslēgšana

- ▶ Novietojiet zāles plāvēju uz līdzenas virsmas.

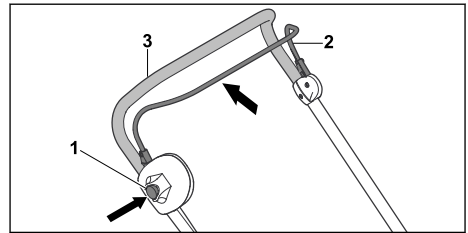

- ▶ Ar labo roku nospiediet un turiet nospiestu bloķēšanas pogu (1).
- ▶ Ar kreiso roku velciet plaušanas režīma pārslēgšanas sviru (2) līdz galam vadības roktura (3) virzienā un turiet tā, lai ar īkšķi aptvertu vadības rokturi (3). Nazis griežas.
- ▶ Atlaidiet bloķēšanas pogu (1).
- ▶ Ar labo roku turiet vadības rokturi (3) un plaušanas režīma pārslēgšanas sviru (2) tā, lai ar īkšķi aptvertu vadības rokturi (3).

10.1.2 Naža izslēgšana

- ▶ Atlaidiet plaušanas režīma pārslēgšanas sviru.
- ▶ Uzgaidiet, līdz nazis pārstāj griezties.
- ▶ Ja nazis turpina griezties: izņemiet drošības atslēgu un akumulatoru un sazinieties ar STIHL specializēto izplatītāju. Zāles plāvējs ir bojāts.

11 Zāles plāvēja un akumulatora pārbaude

11.1 Vadības elementu pārbaude

Bloķēšanas poga un pārslēgšanas svira

- ▶ Izņemiet drošības atslēgu.
- ▶ Izņemiet akumulatoru.
- ▶ Nospiediet un atlaidiet bloķēšanas pogu.
- ▶ Velciet pārslēgšanas sviru līdz galam vadības roktura virzienā un atkal atlaidiet to.

- ▶ Ja bloķēšanas poga vai pārslēgšanas svira darbojas ar grūtībām vai neatgriežas sākotnējā pozīcijā: neizmantojiet zāles plāvēju un sazinieties ar STIHL specializēto izplatītāju. Bloķēšanas poga vai pārslēgšanas svira ir bojāta.



Naža ieslēgšana

- ▶ Ievietojiet drošības atslēgu.
- ▶ Ievietojiet akumulatoru.
- ▶ Ar labo roku nospiediet un turiet bloķēšanas pogu.
- ▶ Ar kreiso roku velciet pārslēgšanas sviru līdz galam vadības roktura virzienā un turiet tā, lai ar īkšķi aptvertu vadības rokturi. Nazis griežas.
- ▶ Ja 3 LED indikatori mirgo sarkanā krāsā: izņemiet drošības atslēgu un akumulatoru un sazinieties ar STIHL specializēto izplatītāju. Ir radies zāles plāvēja traucējums.
- ▶ Atlaidiet bloķēšanas pogu un pārslēgšanas sviru. Pēc īsa brīža nazis pārstāj griezties.
- ▶ Ja nazis turpina griezties: izņemiet drošības atslēgu un akumulatoru un sazinieties ar STIHL specializēto izplatītāju. Zāles plāvējs ir bojāts.

11.2 Naža pārbaude

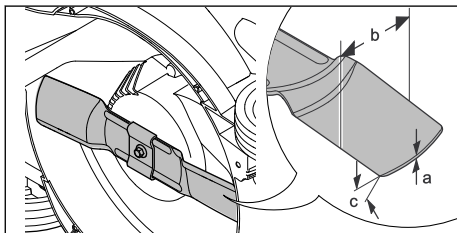
- ▶ Izslēdziet zāles plāvēju, izņemiet drošības atslēgu un akumulatoru.
- ▶ Saģāziet un novietojiet zāles plāvēju uz sāna,  16.1.



- ▶ Izmēriet:
 - biezumu a;
 - platumu b;
 - asināšanas leņķi c.
- ▶ Ja naža biezums un platums ir mazāks par minimālo vērtību: nomainiet nazi,  20.2.
- ▶ Ja nav ievērots asināšanas leņķis: uzasiniet nazi,  20.2.
- ▶ Ja rodas neskaidrības: sazinieties ar STIHL specializēto izplatītāju.

11.3 Akumulatora pārbaude

- ▶ Nospiediet akumulatora taustiņu.

Ja gaismas diodes deg vai mirgo.

- ▶ Ja gaismas diodes nedeg vai nemirgo: neizmantojiet akumulatoru un lūdziet STIHL tirgotāja palīdzību. Radies akumulatora traucējums.

12 Darbs ar zāles plāvēju

12.1 Zāles plāvēja turēšana un vadīšana

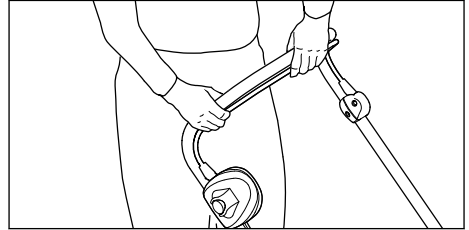

- ▶ Ar abām rokām turiet vadības rokturi, aptverot to ar īkšķiem.

12.2 Pļaušanas augstuma iestatīšana

Iespējams iestatīt 5 pļaušanas augstumus.

- 25 mm = 1. pozīcija
- 35 mm = 2. pozīcija
- 45 mm = 3. pozīcija
- 50 mm = 4. pozīcija
- 60 mm = 5. pozīcija

Pozīcijas ir norādītas uz zāles plāvējiem.

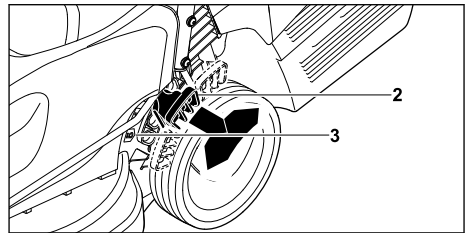

- ▶ Stingri turiet zāles plāvēja rokturi.
- ▶ Nospiediet sviru (2) uz ārpusi un turiet.
- ▶ Paceļot un nolaižot zāles plāvēju, novietojiet to vēlamajā pozīcijā. Faktisko pļaušanas augstumu var nolasīt pļaušanas augstuma rādītājā (3).
- ▶ Atlaidiet sviru (2). Zāles plāvējs tiek nofiksēts.

12.3 Pļaušana



- ▶ Lēni un kontrolēti stumiet zāles plāvēju uz priekšu.

12.4 ECO režīms

STIHL zālesplāvējs ar akumulatoru atpazīst faktiskos darba apstākļus un automātiski iestata attiecīgu naža apgriezīenu skaitu.

Tādējādi var paildināt akumulatora darba ilgumu.

12.5 Zāles savācējgroza iztukšošana

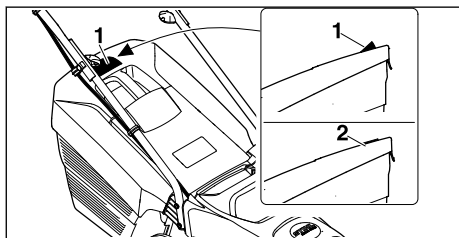

Naža izraisītā gaisa plūsma paceļ savāktās zāles daudzuma indikatoru (1). Ja zāles savācējgrozs ir piepildīts, gaisa plūsma tiek apturēta. Ja gaisa plūsma ir pārāk vāja, savāktās zāles daudzuma indikators (2) pārslēdzas miera režīmā. Tas nozīmē, ka ir jāiztukšo zāles savācējgrozs.

Savāktās zāles daudzuma indikators darbojas bez ierobežojumiem tikai tad, ja ir pietiekama gaisa plūsma. Gaisa plūsmu un savāktās zāles daudzuma indikatora darbību var ietekmēt tādi ārējie faktori kā mitrums, blīva vai gara zāle, pārāk zems pļaušanas augstums, nefūrumi u. tml.

- ▶ Ja savāktās zāles daudzuma indikators pārslēdzas miera režīmā: Iztukšojiet zāles savācējgrozu.
- ▶ Izslēdziet zāles plāvēju.
- ▶ Noņemiet zāles savācējgrozu.

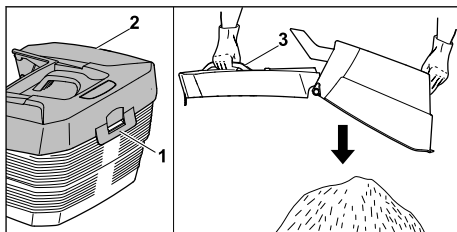

- ▶ Atveriet fiksēšanas mēlīti (1).
- ▶ Aiz roktura (3) paceliet uz augšu zāles savācējgroza augšējo daļu (2) un turiet to.
- ▶ Ar otru roku stingri turiet apakšējo balsta rokturi.
- ▶ Iztukšojiet zāles savācējgrozu.
- ▶ Aizveriet zāles savācējgrozu.
- ▶ Piestipriniet zāles savācējgrozu.

13 Pēc darba

13.1 Pēc darba

- ▶ Izslēdziet zāles plāvēju, izņemiet drošības atslēgu un akumulatoru.
- ▶ Ja zāles plāvējs ir slapjš: ļaujiet zāles plāvējam nožūt.
- ▶ Ja akumulators ir slapjš: ļaujiet akumulatoram nožūt.
- ▶ Nofīriet zāles plāvēju.
- ▶ Nofīriet akumulatoru.

14 Transportēšana

14.1 Zāles plāvēja transportēšana

- ▶ Izslēdziet zāles plāvēju.
Nazis nedrīkst griezties.
- ▶ Izņemiet drošības atslēgu un akumulatoru.

Zāles plāvēja stumšana

- ▶ Lēni un kontrolēti stumiet zāles plāvēju uz priekšu.

Zāles plāvēja nešana

- ▶ Izmantojiet darba cimdus, kas izgatavoti no izturīga materiāla.

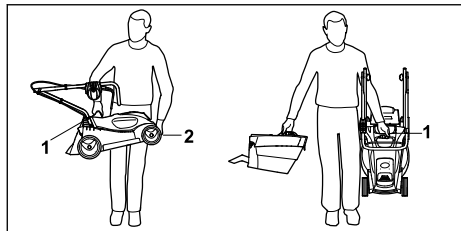

- ▶ Ja tiek nests tikai zāles plāvējs, rīkojieties šādi.
 - ▶ Salociet vadības rokturi.
 - ▶ Ar vienu roku satveriet zāles plāvēja transportēšanas rokturi (1), bet ar otru roku stingri turiet tā korpusu (2).
 - ▶ Paceliet un nesiet zāles plāvēju.
- ▶ Ja zāles plāvējs tiek nests kopā ar zāles savācējgrosu, rīkojieties šādi.
 - ▶ Stingri turiet zāles plāvēju ar vienu roku aiz transportēšanas roktura (1).
 - ▶ Paceliet zāles plāvēju un nesiet to sāniski vērstu prom no ķermeņa.

Zāles plāvēja transportēšana transportlīdzeklī

- ▶ Nostipriniet zāles plāvēju stāvus tā, lai tas nevarētu apgāzties un izkustēties.

14.2 Akumulatora transportēšana

- ▶ Izslēdziet zāles plāvēju un izņemiet akumulatoru.
- ▶ Pārliecinieties, ka akumulators ir ekspluatācijai drošā stāvoklī.
- ▶ Iepakojot akumulatoru, izpildiet tālāk minētos nosacījumus.
 - Akumulatora iepakojums nevada elektrību.
 - Akumulators iepakojumā nevar pārvietoties.
- ▶ Akumulatora iepakojumu nostipriniet tā, lai tas nevarētu pārvietoties.

Uz akumulatoru attiecas prasības par bīstamu kravu transportēšanu. Akumulators ir klasificēts kā UN3480 (litija jonu akumulatori), un tas ir pārbaudīts atbilstoši ANO Testēšanas un kritēriju rokasgrāmatas III daļas 38.3. sadaļai.

Transportēšanas noteikumi ir izklāstīti www.stihl.com/safety-data-sheets.

15 Uzglabāšana

15.1 Zāles plāvēja uzglabāšana

- ▶ Izslēdziet zāles plāvēju, izņemiet drošības atslēgu un akumulatoru.
- ▶ Uzglabājot zāles plāvēju, izpildiet tālāk minētos nosacījumus.
 - Zāles plāvējs ir novietots bērniem nepieejamā vietā.

- Zāles plāvējs ir tīrs un sauss.
- Zāles plāvējs nevar apgāzties.
- Zāles plāvējs nevar norīpot.

15.2 Akumulatora glabāšana

STIHL iesaka uzglabāt akumulatoru 40 % līdz 60 % uzlādes stāvoklī (2 zaļi mirgojoši LED indikatori).

- ▶ Uzglabājot akumulatoru, izpildiet tālāk minētos nosacījumus.
 - Akumulators ir novietots bērniem nepieejamā vietā.
 - Akumulators ir sauss un tīrs.
 - Akumulators ir novietots glabāšanai slēgtā telpā.
 - Akumulatora ir novietots glabāšanai atsevišķi no zāles plāvēja un lādētāja.
 - Akumulators ir ievietots iepakojumā, kas nevada elektrību.
 - Akumulators ir novietots glabāšanai temperatūrā no - 10 °C līdz + 50 °C.

16 Tīrīšana

16.1 Zāles plāvēja novietošana tīrīšanas pozīcijā

- ▶ Izslēdziet zāles plāvēju, izņemiet drošības atslēgu un akumulatoru.
- ▶ Novietojiet zāles plāvēju uz līdzenas virsmas.
- ▶ Noņemiet zāles savācējgrosu.

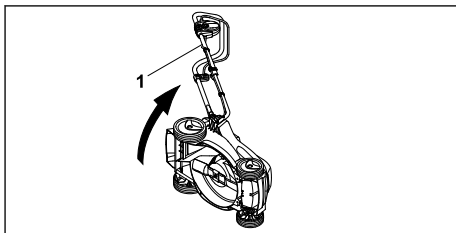

- ▶ Stingri turiet zāles plāvēju aiz vadības roktura (1), sagāziet un novietojiet to uz sāna.

16.2 Zāles plāvēja tīrīšana

- ▶ izslēdziet zāles plāvēju, izņemiet drošības atslēgu un akumulatoru.
- ▶ Noīrīiet zāles plāvēju ar mitru drānu.
- ▶ Ar mīkstu suku vai mitru drānu izīrīiet izmešanas kanālu.
- ▶ Izņemiet svešķermeņus no akumulatora nodalījuma un izīrīiet akumulatora nodalījumu ar mitru drānu.

- ▶ Ar otu vai mīkstu suku noīriet elektriskos kontaktus akumulatora nodalījumā.

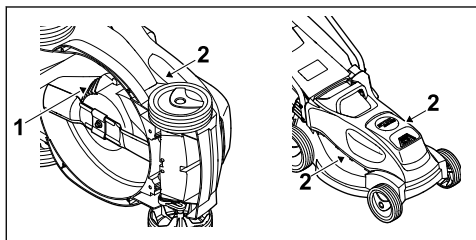

- ▶ Izmantojot otu, iztīriet ventilācijas atveres (1), (2).
- ▶ Sagāziet zāles plāvēju.
- ▶ Ar koka nūju, mīkstu suku vai mitru drānu noīriet nazi un zonu apkārt nazim.

16.3 Akumulatora tīrīšana

- ▶ Tīriet akumulatoru ar samitrinātu drāniņu.

17 Apkope

17.1 Naža demontāža un montāža

17.1.1 Naža demontāža

- ▶ Izslēdziet zāles plāvēju, izņemiet drošības atslēgu un akumulatoru.
- ▶ Sagāziet un novietojiet zāles plāvēju uz sāna.

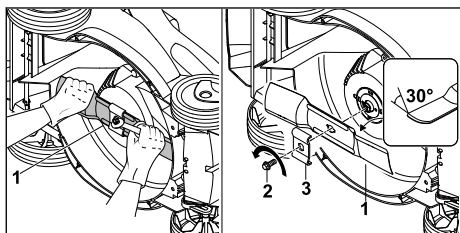

- ▶ Ar vienu roku turiet nazi (1).
- ▶ Izskrūvējiet skrūvi (2) bultīņas virzienā un noņemiet kopā ar līdzņēmēju (3).
- ▶ Noņemiet nazi (1).
- ▶ Likvidējiet skrūvi (2) un līdzņēmēju (4). Naža (1) uzstādīšanai izmantojiet jaunu skrūvi un līdzņēmēju.

17.1.2 Naža uzstādīšana

- ▶ Izslēdziet zāles plāvēju, izņemiet drošības atslēgu un akumulatoru.
- ▶ Sagāziet un novietojiet zāles plāvēju uz sāna.

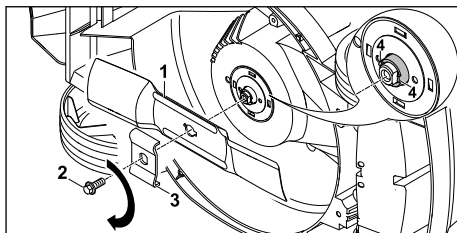

- ▶ Noīriet naža stiprinājuma virsmu un naža uznavu.
- ▶ Pļaušanas nazi (1) uzlieciet uz naža uznavas tā, lai tā augšpūvēstās lāpstiņas būtu vērstas augšup.
- ▶ Naža uznavas vadstieni (4) ievietojiet pļaušanas naža padziļinājumos.
- ▶ Ar vienu roku turiet pļaušanas nazi (1) un uzlieciet jaunu līdzņēmēju (3).
- ▶ Uz jaunās skrūves (2) vītnes uzklājiet fiksācijas līdzekli Loctite 243.
- ▶ Ieskrūvējiet skrūvi (2) un pievelciet ar 20 Nm.

17.2 Naža asināšana un līdzsvarošana

Lai pareizi uzasinātu un līdzsvarotu nazi, ir nepieciešams ilgi trenēties.

STIHL iesaka naža asināšanu un līdzsvarošanu uzticēt STIHL specializētajam tirgotājam.



BRĪDINĀJUMS

- Naža griezējmalas ir asas. Lietotāji var sagriezties.
 - ▶ Nēsājiet izturīga materiāla darba cimdus.
- ▶ Izslēdziet zāles plāvēju, izņemiet drošības atslēgu un akumulatoru.
- ▶ Sagāziet zāles plāvēju.
- ▶ Demontējiet nazi.
- ▶ Uzasiniet nazi. Ievērojiet asināšanas leņķi un dzesējiet nazi,  20.2. Asināšanas laikā nazim nedrīkst rasties zila nokrāsa.
- ▶ Uzstādiet nazi.
- ▶ Ja rodas neskaidrības: sazinieties ar STIHL specializēto izplatītāju.

18 Remonts

18.1 Zāles plāvēja remontēšana

Lietotājs nevar veikt zāles plāvēja un naža remonta darbus pašrocīgi.

- ▶ Ja zāles plāvējs vai nazis ir bojāts: neizmantojiet zāles plāvēju vai nazi un sazinieties ar STIHL specializēto izplatītāju.

- Ja norādījumu plāksnītes nav salasāmas vai ir bojātas: lieciet STIHL specializētajam izplatītājam nomaiņīt norādījumu plāksnītes.

19 Traucējumu novēršana

19.1 Zāles plāvēja vai akumulatora traucējumu novēršana

| Traucējums | Akumulatora LED indikatori | Cēlonis | Risinājums |
|---|---------------------------------------|---|---|
| Zāles plāvēju ieslēdzot, tas nedarbojas. | 1 LED indikators mirgo zaļā krāsā. | Akumulatora uzlādes stāvoklis ir pārāk zems. | ► Uzlādējiet akumulatoru. |
| | 1 LED indikators deg sarkanā krāsā. | Akumulators ir pārāk karsts vai auksts. | ► Izņemiet drošības atslēgu. ► Izņemiet akumulatoru. ► Atdziestējiet vai uzsildiet akumulatoru. |
| | 3 LED indikatori mirgo sarkanā krāsā. | Ir radies zāles plāvēja traucējums. | ► Izņemiet drošības atslēgu. ► Izņemiet akumulatoru. ► Notīriet elektriskos kontaktus akumulatora nodalījumā. ► Ievietojiet akumulatoru. ► Ieslēdziet zāles plāvēju. ► Ja 3 LED indikatori turpina mirgot sarkanā krāsā: neizmantojiet zāles plāvēju un sazinieties ar STIHL specializēto izplatītāju. |
| | 3 LED indikatori deg sarkanā krāsā. | Zāles plāvējs ir pārāk karsts. | ► Izņemiet drošības atslēgu. ► Izņemiet akumulatoru. ► Ļaujiet zāles plāvējam atdzist. |
| | 4 LED indikatori mirgo sarkanā krāsā. | Ir radies akumulatora traucējums. | ► Izņemiet un atkal ielieciet akumulatoru. ► Ieslēdziet zāles plāvēju. ► Ja 4 LED indikatori turpina mirgot sarkanā krāsā: neizmantojiet akumulatoru un sazinieties ar STIHL specializēto izplatītāju. |
| | | Pārtraukts elektriskais savienojums starp zāles plāvēju un akumulatoru. | ► Izņemiet drošības atslēgu. ► Izņemiet akumulatoru. ► Notīriet elektriskos kontaktus akumulatora nodalījumā. ► Ievietojiet drošības atslēgu. ► Ievietojiet akumulatoru. |
| | | Zāles plāvējs vai akumulators ir mitrs. | ► Izņemiet drošības atslēgu. ► Izņemiet akumulatoru. ► Notīriet zāles plāvēju. ► Ļaujiet zāles plāvējam vai akumulatoram nožūt. |
| | | Naža pretestība ir pārāk liela. | ► Iestatiet lielāku pļaušanas augstumu. ► Ieslēdziet zāles plāvēju zemā zālē. |
| | | Zona apkārt nazim ir aizsērējusi. | ► Notīriet zāles plāvēju. |
| Zāles plāvējs ekspluatācijas laikā izslēdzas. | 3 LED indikatori deg sarkanā krāsā. | Zāles plāvējs ir pārāk karsts. | ► Izņemiet drošības atslēgu. ► Izņemiet akumulatoru. ► Ļaujiet zāles plāvējam atdzist. ► Notīriet zāles plāvēju. ► Zāles plāvēju īsā laikā periodā neslēdziet pārāk bieži. ► Iestatiet lielāku pļaušanas augstumu. ► Pļaujiet zemāku zāli. |
| | | Nazis ir bloķēts. | ► Izņemiet drošības atslēgu. ► Izņemiet akumulatoru. |

| Traucējums | Akumulatora LED indikatori | Cēlonis | Risinājums |
|--|-------------------------------------|---|---|
| | | | ► Notīriet zāles plāvēju. |
| | | Ir radies elektrosistēmas traucējums. | ► Izņemiet un atkal ielieciet akumulatoru. ► Ieslēdziet zāles plāvēju. |
| Zāles plāvējs ekspluatācijas laikā spēcīgi vibrē. | | Naža skrūve ir vaļīga. | ► Cieši pievelciet skrūvi. |
| | | Nazis nav pareizi līdzsvarots. | ► Uzasiniet un līdzsvarojiet nazi. |
| Zāles plāvēja ekspluatācijas laiks ir pārāk īss. | | Akumulators nav pilnīgi uzlādēts. | ► Pilnībā uzlādējiet akumulatoru. |
| | | Ir pārsniegts akumulatora darbmūžs. | ► Nomainiet akumulatoru. |
| | | Zona apkārt nazim ir aizsērējusi. | ► Notīriet zāles plāvēju. |
| | | Nazis ir neass vai nodilis. | ► Uzasiniet un līdzsvarojiet nazi. |
| | | Naža pretestība ir pārāk liela. | ► Iestatiet lielāku pļaušanas augstumu. ► Pļaujiet zemāku zāli. |
| Ieliekot akumulatoru nodalījumā, akumulators iesprūst. | | Akumulatora nodalījumā ir netīri vadotnes vai elektriskie kontakti. | ► Notīriet zāles plāvēju. |
| Pēc akumulatora ievietošanas lādētājā uzlāde nesākas. | 1 LED indikators deg sarkanā krāsā. | Akumulators ir pārāk karsts vai auksts. | ► Atstājiet akumulatoru lādētājā. Uzlāde sākas automātiski, tiklīdz ir sasniegts pieļaujamais temperatūras diapazons. |
| Zāles plāvums ir nekārtīgs vai mauriņš ir dzelstens. | | Nazis ir neass vai nodilis. | ► Uzasiniet un līdzsvarojiet nazi. |
| | | Naža pretestība ir pārāk liela. | ► Iestatiet lielāku pļaušanas augstumu. ► Pļaujiet zemāku zāli. |

20 Tehniskie dati

20.1 Zāles plāvēji STIHL RMA 235.0

- Atļautais akumulators: STIHL AK
- Svars bez akumulatora: 14 kg
- Zāles savācējgroza maksimālais tilpums: 30 l
- Pļaušanas platums: 33 cm
- Apgriezienu skaits: 3400 min⁻¹
- Apgriezienu skaits ECO režīmā: 2900 min⁻¹

Darbības ilgums ir norādīts vietnē www.stihl.com/battery-life.

20.2 Nazis

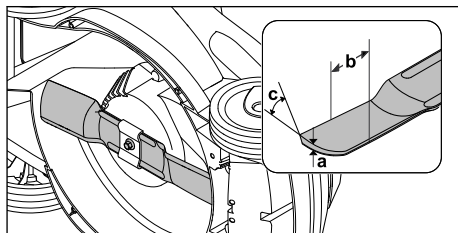

- Minimālais biezums a: 1,6 mm
- Minimālais platums b: 56 mm
- Asināšanas leņķis c: 30°

20.3 Akumulators STIHL AK

- Akumulatora tehnoloģija: litija jona

- Spriegums: 36 V
- Kapacitāte (Ah): skatiet identifikācijas datu plāksnīti
- Energoietilpība (Wh): skatiet identifikācijas datu plāksnīti
- Svārs (kg): skatiet identifikācijas datu plāksnīti
- Eksploataācijas un glabāšanas pieļaujamais temperatūras diapazons: no - 10 °C līdz + 50 °C

20.4 Trokšņa un vibrāciju vērtības

Trokšņu spiediena līmeņa K vērtība ir 2 dB(A).
Trokšņu jaudas līmeņa K vērtība ir 1,5 dB(A).
Vibrāciju līmeņa K vērtība ir 0,9 m/s².

- Atbilstoši standartam EN 60335-2-77 izmērītais trokšņu spiediena līmenis L_{PA}: 76 dB(A)
- Atbilstoši Direktīvai 2000/14/EC/
S.I. 2001/1701 izmērītais garantētais trokšņu jaudas līmenis L_{WAd}: 89 dB(A)
- Atbilstoši standartam EN 60335-2-77 izmērītā vibrāciju vērtība a_{HV} pie vadības roktura:
1,8 m/s²

Norādītās vibrāciju vērtības tika izmērītas, izmantot standartā testa procedūru, un tās var izmantot elektroierīču salīdzināšanai. Atkarībā no lietojuma veida faktiskās vibrāciju vērtības var atšķirties no norādītajām vērtībām. Norādītās vibrāciju vērtības var izmantot vibrāciju radītās slodzes sākotnējai izvērtēšanai. Jāņem vērā vibrāciju radītā faktiskā slodze. Var ņemt vērā arī laiku, kad elektroierīce ir izslēgta, vai laiku, kad elektroierīce ir ieslēgta, taču netiek noslogota.

Informāciju par Direktīvas 2002/44/EK un S.I. 2005/1093 ievērošanu attiecībā uz vibrāciju skatiet vietnē www.stihl.com/vib.

20.5 REACH

Ar REACH apzīmē EK rīkojumu par ķīmikāliju reģistrāciju, novērtējumu un sertifikāciju.

Informāciju par REACH rīkojuma izpildi skatiet vietnē www.stihl.com/reach.

21 Rezerves daļas un piederumi

21.1 Rezerves daļas un piederumi

STIHL Šie simboli apzīmē oriģinālās STIHL rezerves daļas un oriģinālos STIHL piederumus.

STIHL iesaka izmantot oriģinālās STIHL rezerves daļas un oriģinālos STIHL piederumus.

Neskatoties uz nepārtrauktu sekošanu aktivitātēm tirgū, STIHL nespēj novērtēt citu ražotāju rezerves daļas un piederumus, vai tie ir uzticami, droši un piemēroti lietošanai, un STIHL nespēj galvot par to lietošanu.

Oriģinālās STIHL rezerves daļas un oriģinālie STIHL piederumi ir pieejamas pie STIHL tirgotāja.

21.2 Svarīgas rezerves daļas

- Nazis: 6311 702 0110
- Naža stiprinājuma skrūve: 9018 321 1800
- Līdzņēmejs: 6311 702 0600

22 Utilizēšana

22.1 Zāles plāvēja utilizēšana

Informāciju par utilizēšanu var sniegt STIHL specializētais izplatītājs.

- Utilizējiet zāles plāvēju, nazi, piederumus un iepakojumu atbilstoši noteikumiem un videi draudzīgā veidā.

23 ES atbilstības deklarācija

23.1 Zāles plāvējs STIHL RMA 235.0

STIHL Tirol GmbH
Hans Peter Stihl-Straße 5
6336 Langkampfen

Austrija

uzņemoties pilnu atbildību, deklarē, ka

- konstrukcija: zāles plāvējs ar akumulatoru
- ražotāja zīmols: STIHL
- tips: RMA 235.0
- plaušanas platums: 33 cm
- sērijas numurs: 6311

atbilst Direktīvu 2000/14/EC, 2006/42/EC, 2014/30/EU un 2011/65/EU attiecīgajām prasībām un ir izstrādāts un izgatavots atbilstoši tālāk minēto standartu redakcijām, kas bija spēkā ražošanas datumā: EN 60335-1, EN 60335-2-77, EN 55014-1, EN 55014-2.

Iesaisītā atbildīgā iestāde:

TÜV Rheinland LGA Products GmbH
Tillystraße 2
90431 Nürnberg, Vācija

- Izmērītais un garantētais trokšņu jaudas līmenis tika noteikts, pamatojoties uz Direktīvas 2000/14/EC VIII pielikumu.
- Izmērītais trokšņu jaudas līmenis: 87,9 dB(A)
- Garantētais trokšņu jaudas līmenis: 89 dB(A)

Tehniskā dokumentācija tiek glabāta STIHL Tirol GmbH.

Ražošanas gads un ierīces numurs ir norādīts uz zāles plāvēja.

Langkampfen, 02.10.2020.

STIHL Tirol GmbH

Pilnvarotais 

Matthias Fleischer, Pētījumu un attīstības nodaļas vadītājs

Pilnvarotais 

Sven Zimmermann, Kvalitātes nodaļas vadītājs

24 UKCA – Apvienotās Karalistes atbilstības deklarācija

24.1 Zāles plāvējs STIHL RMA 235.0

STIHL Tirol GmbH
Hans Peter Stihl-Straße 5
6336 Langkampfen

Austrija

- uzņemoties pilnu atbildību, deklarē, ka
- konstrukcija: zāles plāvējs ar akumulatoru
 - ražotāja zīmols: STIHL
 - tips: RMA 235.0
 - plaušanas platums: 33 cm
 - sērijas numurs: 6311

atbilst attiecīgo AK direktīvu „Noise Emission in the Environment by Equipment for use Outdoors Regulations 2001”, „Supply of Machinery (Safety) Regulations 2008”, „Electromagnetic Compatibility Regulations 2016” un „The Restriction of the Use of Certain Hazardous Substances in Electrical and Electronic Equipment Regulations 2012” prasībām, kā arī ir izstrādāts un izgatavots atbilstoši tālāk minēto standartu redakcijām, kas bija spēkā ražošanas datumā:
EN 60335-1, EN 60335-2-77, EN 55014-1, EN 55014-2.

Iesaisītā atbildīgā iestāde:
TUV Rheinland UK LTD
1011 Stratford Road
Solihull, B90 4BN

Izmērītais un garantētais trokšņu jaudas līmenis tika noteikts atbilstoši AK Direktīvas „Noise Emission in the Environment by Equipment for use Outdoors Regulations 2001” sadaļā „Schedule 11” noteiktajiem nosacījumiem.

- Izmērītais trokšņu jaudas līmenis: 87,9 dB(A)
- Garantētais trokšņu jaudas līmenis: 89 dB(A)

Tehniskā dokumentācija tiek glabāta STIHL Tirol GmbH.

Ražošanas gads un ierīces numurs ir norādīts uz zāles plāvēja.

Langkampfen, 02.11.2021.

STIHL Tirol GmbH

Pilnvarotais 

Matthias Fleischer, Pētījumu un attīstības nodaļas vadītājs

Pilnvarotais 

Sven Zimmermann, Kvalitātes nodaļas vadītājs

25 Drošības tehniskie norādījumi saistībā ar zāles plāvēju

25.1 Ievads

Šajā nodaļā ir sniegti standarta EN 60335-2-77 EE pielikumā formulētie vispārīgie drošības norādījumi, kas attiecas uz zāles plāvējiem, kuri tiek darbināti ar elektroenerģiju.

BRĪDINĀJUMS

- **Izskatiet visus drošības norādījumus, norādes, attēlus un tehniskos datus, kas sniegti šim zāles plāvējam.** Neievērojot tālāk minētās norādes, pastāv ugunsgrēka, strāvas trieciena un/vai smagu savainojumu gūšanas risks. **Saglabājiet visus drošības norādījumus un norādes turpmākām uzziņām.**

25.2 Apmācība

- a) Rūpīgi izlasiet lietošanas pamācību. Iepazīstieties ar ierīces sastāvdaļām un tās pareizu lietošanu.
- b) Nekad neatļaujiet lietot zāles plāvēju bērniem vai citām personām, kas nepārzina lietošanas

pamācību. Vietējos noteikumos var būt noteikts minimālais ierīces lietotāja vecums.

- c) Nekādā gadījumā nepļaujiet, ja tuvumā atrodas cilvēki, it īpaši bērni, kā arī dzīvnieki.
- d) Atcerieties, ka ierīces vadītājs vai lietotājs ir atbildīgs par negadījumiem, kas var notikt ar citām personām vai to īpašumu.

25.3 Sagatavošanās darbi

- a) Ierīces lietošanas laikā vienmēr nēsājiet stingrus apavus un garas bikses. Nelietojiet mašīnu, ja kājas ir basas vai nēsājat vieglas sandales. Nenēsājiet brīvu apģērbu vai apģērbu ar nokarenām auklām vai siksnām.
- b) Pilnībā pārbaudiet teritoriju, kur ierīce tiks izmantota, un atbrīvojiet to no priekšmetiem, ko ierīce varētu uzvest gaisā.
- c) Pirms lietošanas vienmēr vizuāli pārbaudiet, vai griešanas naži, stiprinājums skrūves un viss griešanas bloks nav nodilis vai bojāts. Nodilušus vai bojātus griešanas nažus un stiprinājuma skrūves drīkst nomainīt tikai pa pāriem, lai izvairītos no nelīdzsvarotības. Noliektas vai bojātas norādījumu plāksnītes ir jānomaina.

25.4 Lietošana

- a) Pļaujiet tikai dienas gaismā vai pietiekamā mākslīgā apgaismojumā.
- b) Ja iespējams, izvairieties no ierīces izmantošanas slapjai zālei.
- c) Pļaujot nogāzēs, stāviet stabili.
- d) Virziet ierīci tikai iešanas ātrumā.
- e) Nogāzes pļaujiet tikai šķērsām, bet nekādā gadījumā lejup vai augšup.
- f) Īpaši piesargieties, ja nogāzē maināt braukšanas virzienu.
- g) Nepļaujiet pārāk stāvas nogāzes.
- h) Esiet īpaši piesardzīgs, apgriezot zāles plāvēju vai velkot to sev klāt.
- i) Apturiet griešanas nazi(-žus), ja zāles plāvējs jātransportē pār citām virsmām, nevis pār zāli, ja zāles plāvējs jānogāz vai plāvējs tiek stumts uz/no pļaušanas vietām.
- j) Nekad nelietojiet zāles plāvēju ar bojātām aizsargierīcēm vai aizsargžēģiem vai bez iebūvētām aizsargierīcēm, piemēram, bez aizsargplāksnes un/vai zāles savācēja.
- k) Uzmanīgi iedarbiniet vai izmantojiet palaišanas slēdzi atbilstoši ražotāja norādījumiem.

Raugieties, lai no kājām līdz griešanas nazim(-žiem) būtu pietiekams attālums.

- l) Startējot vai iedarbinot motoru, zāles plāvēju nedrīkst sagāzt, izņemot gadījumus, kad zāles plāvējs šajā procesā ir jāpaceļ. Šādā gadījumā sagāziet tikai tik tālu, cik nepieciešams, un celiet tikai to pusi, kas nav vērsta pret lietotāju.
- m Iedarbinot motoru, nestāviet izmešanas kanāla) priekšā.
- n) Nekad nelieciet rokas vai kājas pie rotējošajām daļām vai zem tām. Nekad nestāviet pie izmešanas atveres.
- o) Nekad neceliet vai nepārnēsājiet zāles plāvēju, kamēr tam darbojas dzinējs.
- p) Izslēdziet motoru un izņemiet aizdedzes atslēgu. Pārliedzinieties, ka visas kustīgās detaļas ir pilnībā apstājušās:
 - ja dodaties prom no zāles plāvēja;
 - pirms novēršat ierīces bloķējumus vai aizsērējumus izmešanas kanālā;
 - pirms zāles plāvēja pārbaudes, tīrīšanas vai apkopes;
 - ja uzbrauks svešķermenim. Pārbaudiet, vai zāles plāvējam nav bojājumu, un veiciet nepieciešamos remonta darbus, pirms atsākat darbu ar zāles plāvēju.
- Ja zāles plāvējs sāk neparasti stipri vibrēt, tas nekavējoties ir jāpārbauda.
 - Pārbaudiet, vai nav bojājumu.
 - Remontējiet bojātās detaļas.
 - Pārliedzinieties, vai visi uzgriežņi, tapas un skrūves ir cieši pievilkti.

25.5 Apkope un uzglabāšana

- a) Pārliedzinieties, ka visi uzgriežņi, tapas un skrūves ir stingri pieskrūvēti, un ierīce ir ekspluatācijai drošā stāvoklī.
- b) Regulāri pārbaudiet nopļautās zāles savācējiekārtu, lai pārliedzinātos, vai tai nav radies nodilums, bojājumi vai darbības traucējumi.
- c) Drošības apsvērumu dēļ nomainiet nodilušās vai bojātās daļas.
- d) Nemiet vērā, ka ierīcēs ar vairākiem griešanas nažiem viena griešanas naža kustība var izraisīt pārējo nažu griešanos
- e) Iestatot ierīci, uzmanieties, lai neiespiestu pirkstus starp kustīgiem griešanas nažiem un fikstām detaļām.
- f) Pirms ierīces novietošanas glabāšanai ļaujiet atdzist tās motoram.

- g) Veicot griešanas nažu apkopi, ņemiet vērā, ka pat tad, ja sprieguma avots ir izslēgts, griešanas naži var kustēties.
- h) Drošības apsvērumu dēļ nomainiet nodilušās vai bojātās daļas. Izmantojiet tikai oriģinālās rezerves detaļas un piederumus.

Мазмұны

| | | |
|----|---|-----|
| 1 | Сөз басы..... | 103 |
| 2 | Осы Пайдалану нұсқаулығы туралы ақпарат..... | 103 |
| 3 | Шолу..... | 104 |
| 4 | Қауіпсіздік техникасы ережелері..... | 105 |
| 5 | Көгалшапқышты пайдалануға дайындау..... | 111 |
| 6 | Аккумуляторды қуаттау және жарық диодтары..... | 111 |
| 7 | Көгалшапқышты құрастыру..... | 112 |
| 8 | Аккумуляторды салу және алу..... | 113 |
| 9 | Сақтандырығыш кілтті өңгізу және суырып алу..... | 114 |
| 10 | Көгалшапқышты қосу және өшіру..... | 114 |
| 11 | Көгалшапқыш пен аккумуляторды тексеру..... | 114 |
| 12 | Көгалшапқышпен жұмыс істеу..... | 115 |
| 13 | Жұмыс аяқталғаннан кейін..... | 116 |
| 14 | Тасымалдау..... | 116 |
| 15 | Сақтау шарттары..... | 117 |
| 16 | Тазарту..... | 117 |
| 17 | Қызмет көрсету..... | 118 |
| 18 | Жөндеу..... | 119 |
| 19 | Ақаулықтарды кетіру..... | 119 |
| 20 | Техникалық сипаттамалар..... | 121 |
| 21 | Қосалқы бөлшек (жинақтаушы) және құрал-жабдықтар..... | 122 |
| 22 | Көдеге жарату..... | 122 |
| 23 | ЕО нормаларына сәйкестік сертификаты..... | 122 |
| 24 | Мекенжайлар..... | 123 |
| 25 | Көгалшапқышқа арналған қауіпсіздік техникасының нұсқаулары..... | 124 |

1 Сөз басы

Қымбатты сатып алушылар,

STIHL таңдағаныңыз үшін қуаныштымыз. Біз өзіміздің жоғары сапалы өнімдерімізді клиенттеріміздің қажеттіліктеріне сәйкес әзірлейміз және өндіреміз. Тіпті төтенше жүктемелердің өзінде жоғары дәрежелі сенімділікке ие өнімдер осылай жасалады.

STIHL компаниясы да қызмет көрсетудегі жоғары сапаны жақтайды. Біздің мамандандырылған дилерлеріміз білікті кеңес береді және оқытады, сондай-ақ жан-жақты техникалық қолдау көрсетеді.

STIHL компаниясы табиғатқа өзінің ұқыпты мен жауапты көзқарасы туралы ашыла мәлімдейді. Осы пайдалану жөніндегі нұсқаулық сіздің STIHL бұйымыңызды сенімді және экологиялық күйінде ұзақ мерзім бойы пайдалануға мүмкіндік береді.

Сеніміңіз үшін сізге алғыс білдіреміз және STIHL өнімдерінен көп ләззат алуыңызды тілейміз.



Д-р. Николас Штиль

МАҢЫЗДЫ! ҚОЛДАНУДЫҢ АЛДЫНДА ОҚЫП ШЫҒЫҢЫЗ ЖӘНЕ САҚТАП ҚОЙЫҢЫЗ.

2 Осы Пайдалану нұсқаулығы туралы ақпарат

2.1 Қолданылатын құжаттар

Осы пайдалану жөніндегі нұсқаулық ЕО 2006/42/ЕС директивасына сәйкес келетін өндірушінің пайдалану жөніндегі түпнұсқалы нұсқаулығы болып табылады.

Жергілікті қауіпсіздік техникасының ережелері қолданылады.

- ▶ Аталмыш пайдалану жөніндегі нұсқаулыққа қоса төмендегі құжаттарды оқып шығыңыз, түсініп алыңыз және сақтап қойыңыз:
 - STIHL АК аккумуляторының қауіпсіздік техникасының нұсқаулары
 - STIHL AL 101, 300, 500 зарядтағыш құрылғыларының пайдалану жөніндегі нұсқаулығы
 - STIHL аккумуляторлары және аккумулятор кіріктірілген өнімдер бойынша қауіпсіздік техникасының нұсқаулары: www.stihl.com/safety-data-sheets

2.2 Мәтіндегі ескертулердің таңбаламасы



Қауіп

- Ескерту, ауыр жарақат келтіруі немесе өлімге себеп болуы мүмкін қауіптілікті білдіреді.
 - ▶ Аталған шаралар, күрделі жарақаттан немесе өлімнен құтылуға көмектеседі.



Сақтандыру

- Ескерту, ауыр жарақат келтіруі немесе өлімге себеп болуы мүмкін қауіптілікті көрсетеді.
 - ▶ Аталған шаралар, күрделі жарақаттан немесе өлімнен құтылуға көмектеседі.

Нұсқау

- Ескерту, мүліктік нұқсан келтіруі мүмкін қауіптілікті көрсетеді.
 - ▶ Аталған шаралар, мүлікке нұқсан келтіруден құтылуға көмектеседі.

2.3 Мәтіндегі нышандар



Бұл нышан осы Пайдалану нұсқаулығындағы бір тарауға қатысты болып келеді.

3 Шолу

3.1 Көгалшапқыш және аккумулятор

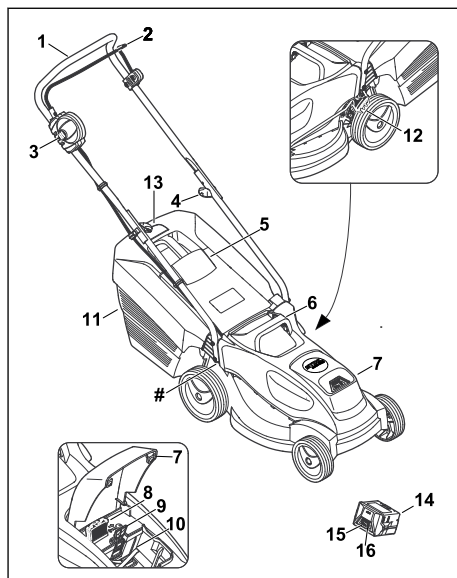

1 Бас тұтқа

Бас тұтқа көгалшапқышты ұстап тұру, бағыттау және тасымалдау үшін пайдаланылады.

2 Берілістерді ауыстыру айыры

Берілістерді ауыстыру айыры құлыптау түймесімен бірге пышақты қосып өшіреді.

3 Құлыптау түймесі

Құлыптау түймесі шабу жетегінің берілістерді ауыстыру айырымен бірге пышақты қосып өшіреді.

4 Реттеу тұтқасы

Реттеу тұтқасы бас тұтқаның жоғарғы бөлігін төменгі бөлігіне қысады және бас тұтқаны жинау үшін пайдаланылады.

5 Лақтырманың қақпағы

Лақтырманың қақпағы лақтырма науасын жабады.

6 Тасымалдау тұтқасы

Тасымалдау тұтқасы көгалшапқышты тасымалдау үшін пайдаланылады.

7 Қалпақ

Қалпақ аккумуляторды және сақтандырғыш кілтті жабады.

- 8 Сақтандырғыш кілт**
Сақтандырғыш кілт көгалшапқышты іске қосады.
- 9 Тоқтатқыш иінтірек**
Тоқтатқыш иінтірек аккумуляторды аккумулятор бөлімінде ұстап тұрады.
- 10 Аккумулятор бөлімі**
Аккумулятор бөліміне аккумулятор салынады.
- 11 Шөп жинағыш**
Шөп жинағыш шабылған шөпті жинайды.
- 12 Иінтірек**
Иінтірек кесік биіктігін реттеу үшін пайдаланылады.
- 13 Шөп жинағышты толтыру индикаторы**
Шөп жинағышты толтыру индикаторы шөп жинағыштың толтырылу деңгейін көрсетеді.
- 14 Аккумулятор**
Аккумулятор көгалшапқышты электр қуатымен жабдықтайды.
- 15 Жарық диодтары**
Жарық диодтары аккумулятор зарядының деңгейін және ақаулықтарды көрсетеді.
- 16 Батырма**
Батырма аккумулятордағы жарық диодтарын іске қосады.
- # Машина нөмірі жазылған төлқұжат**

3.2 Белгілер

Көгалшапқышта және аккумуляторда белгілер болуы мүмкін және олар төмендегіні білдіреді:



Бұл белгі сақтандырғыш кілтті білдіреді.



Бұл белгі кілт бекіткішін білдіреді.



Бұл белгі көгалшапқыштың салмағын көрсетеді.



1 жарық диоды қызыл түспен жанып тұр. Аккумулятор қатты қызып кетті немесе тым суық.



4 жарық диоды қызыл түспен жыпылықтауда. Аккумулятор жұмысында ақаулық бар.



Өнімдердің шуыл эмиссиясын салыстыруға мүмкіндік беретін, 2000/14/ЕС директивасына сәйкес dB(A) өлшем бірлігіндегі кепілді дыбыстық қуат деңгейі.



Белгі жанындағы мәліметтер ұяшық өндірушісінің спецификациясына сәйкес аккумулятордың энергиялық сыйымдылығын көрсетеді. Қолдану үшін қолжетімді энергиялық сыйымдылық шектеулі.



Өнімді тұрмыстық қоқыспен бірге кәдеге жаратпаңыз.



Пышақты қосып өшіріңіз.

4 Қауіпсіздік техникасы ережелері

4.1 Ескерту белгілері

Көгалшапқыштағы немесе аккумулятордағы ескерту белгілері төмендегіні білдіреді:



Қауіпсіздік техникасының нұсқауларын және тиісті шараларды орындаңыз.



Пайдалану жөніндегі нұсқаулықты оқып шығыңыз, түсініп алыңыз және сақтап қойыңыз.



Серпілетін заттардан сақ болыңыз - арақашықтық сақтаңыз және үшінші тараптарды жақындатпаңыз.



Айналымлы пышақпен жанаспаңыз.



Аккумуляторды жұмыстағы үзілістерде, тасымалдау, сақтау, техникалық қызмет көрсету немесе жөндеу кезінде шығарып алыңыз.



Көгалшапқышты жаңбыр мен ылғалдан қорғаңыз.



Сақтандырғыш кілтті жұмыстағы үзілістерде, тасымалдау, сақтау, техникалық қызмет көрсету немесе жөндеу кезінде суырып алыңыз.



Қауіпсіз арақашықтықты сақтаңыз.



Аккумуляторды жылу және от көзінен қорғаңыз.



Аккумуляторды жаңбыр мен ылғалдан сақтаңыз және суға батырмаңыз.



Аккумулятор үшін рұқсат етілген температура диапазонын сақтаңыз.

4.2 Мақсаты бойынша қолдану

STIHL RMA 235 көгалшапқышы құрғақ шөпті шабуға арналған.

Көгалшапқыш STIHL AK аккумуляторынан қуат алады.

▲ Сақтандыру

- STIHL компаниясы көгалшапқыш үшін мақұлдамаған аккумуляторлар өрт және жарылыс қаупін тудыруы мүмкін. Адамдар жарақат алуы не қаза табуы немесе материалдық зияннан зардап шегуі мүмкін.
 - ▶ Көгалшапқышты STIHL AK аккумуляторымен пайдаланыңыз.
- Көгалшапқыш немесе аккумулятор тиісінше пайдаланылмаса, адамдар ауыр жарақат алуы не қаза табуы немесе материалдық зияннан зардап шегуі мүмкін.
 - ▶ Көгалшапқыш пен аккумуляторды аталмыш пайдалану жөніндегі нұсқаулықта сипатталғандай пайдаланыңыз.

4.3 Пайдаланушыға қойылатын талаптар

▲ Сақтандыру

- Біліксіз пайдаланушылар көгалшапқыш пен аккумулятор тәуекелдерін анықтай алмауы және бағалай алмауы мүмкін. Пайдаланушы немесе басқа адамдар ауыр немесе қазалы жарақат алуы мүмкін.



▶ Пайдалану жөніндегі нұсқаулықты оқып шығыңыз, түсініп алыңыз және сақтап қойыңыз.

- ▶ Көгалшапқыш немесе аккумулятор басқа адамға табыс етілген жағдайда: пайдалану жөніндегі нұсқаулықты бірге беріңіз.
- ▶ Пайдаланушы мына талаптарды орындайтындығына көз жеткізіңіз:
 - Пайдаланушының тиісті жабдығы бар.
 - Пайдаланушының дене, сезім және ақыл-ой қалпы көгалшапқыш пен аккумуляторды басқаруға және

жұмыс істеуге жеткілікті. Егер пайдаланушының дене, сезім немесе ақыл-ой қабілеті шектеулі болса, ол құрылғымен тек бақылау астында немесе жауапты тұлғаның нұсқаулары бойынша ғана жұмыс істей алады.

- Пайдаланушы көгалшапқыш пен аккумулятор тәуекелдерін анықтай алады және бағалай алады.
- Пайдаланушы жазатайым оқиғалар мен залал үшін жауапты екендігін біледі.
- Пайдаланушы көмелетке толған немесе ұлттық ережелерге сәйкес кәсібі бойынша қадағалауда оқытылған.
- Пайдаланушы көгалшапқышты алғаш рет пайдаланбас бұрын STIHL делдалынан немесе білікті тұлғадан нұсқау алған.
- Пайдаланушының жұмысына ішімдік, дәрі-дәрмек немесе есірткі әсері кедергі келтірмейді.
- ▶ Түсініксіз мәселелер болған жағдайда: STIHL делдалына жолығыңыз.

4.4 Киім және жабдық

▲ Сақтандыру

- Жұмыс барысында бөгде заттар жоғары жылдамдықпен лақтырылуы мүмкін. Пайдаланушы жарақат алуы мүмкін.
 - ▶ Төзімді материалдан жасалған ұзын шалбар киіп жүріңіз.
- Жұмыс барысында шаң пайда болуы мүмкін. Жұтылған шаң денсаулыққа зиян келтіруі және аллергиялық реакцияларды тудыруы мүмкін.
 - ▶ Шаң көтерілген жағдайда: шаңнан қорғайтын масканы киіңіз.
- Жарамсыз киім ағашта, шағын қопада және көгалшапқышта ұсталып қалуы мүмкін. Жарамды киімі жоқ пайдаланушылар ауыр жарақат алуы мүмкін.
 - ▶ Денеге жанасатын киім киіп жүріңіз.
 - ▶ Салы мен әшекейлерді шешіп алыңыз.
- Тазалау, техникалық қызмет көрсету немесе тасымалдау барысында пайдаланушы пышақпен жанасуы мүмкін. Пайдаланушы жарақат алуы мүмкін.
 - ▶ Төзімді материалдан жасалған жұмыс қолғаптарын киіп жүріңіз.
- Пайдаланушыға жарамсыз аяқ киім киген жағдайда сырғанап қалуы мүмкін. Пайдаланушы жарақат алуы мүмкін.

- ▶ Табаны сырғымайтын, берік, жабық аяқ киім киіп жүріңіз.
- Пышақты өткірлеген кезде, дайындама бөлшектері лақтырылуы мүмкін. Пайдаланушы жарақат алуы мүмкін.
- ▶ Жақсы жанасатын қорғаныш көзілдірігін киіп жүріңіз. Жарамды қорғаныш көзілдірігі EN 166 стандарты немесе ұлттық нұсқамаларға сәйкес тексерілген және оның тиісі сауда таңбаламасы бар.
- ▶ Тезімді материалдан жасалған жұмыс қолғаптарын киіп жүріңіз.

4.5 Жұмыс кеңістігі және қоршаған орта

4.5.1 Көгалшапқыш

▲ Сақтандыру

- Өкілетсіз тұлғалар, балалар мен жануарлар көгалшапқыш пен лақтырылған бөгде заттардың тәуекелдерін анықтай алмауы және бағалай алмауы мүмкін. Өкілетсіз тұлғалар, балалар мен жануарларға ауыр жарақат тиюі және материалдық залал туындауы мүмкін.



- ▶ Өкілетсіз тұлғалар, балалар мен жануарларды жұмыс аймағынан алшақ ұстаңыз.

- ▶ Бөгде заттардан арақашықтық сақтаңыз.
- ▶ Көгалшапқышты қараусыз қалдырмаңыз.
- ▶ Балалардың көгалшапқышпен ойнамағанын қадағалаңыз.
- Көгалшапқыш судан қорғалмаған. Жанбыр жауған кезде немесе ылғалды ортада жұмыс істеген жағдайда, ток соғу қаупі туындауы мүмкін. Пайдаланушы жарақат алуы және көгалшапқыш зақымдалуы мүмкін.
 - ▶ Жаңбыр астында және ылғалды ортада жұмыс істеуге болмайды.
 - ▶ Ылғалды шөпті шабуға болмайды.
- Көгалшапқыштың электрлік құрамдас бөлшектері ұшқын тудыруы мүмкін. Ұшқын тұтанғыш немесе жарылғыш ортада өрт және жарылыс қаупін тудыруы мүмкін. Адамдар жарақат алуы не қаза табуы немесе материалдық зияннан зардап шегуі мүмкін.
 - ▶ Оңай тұтанатын немесе жарылысқа қауіпті ортада жұмыс істеменіз.

4.5.2 Аккумулятор

▲ Сақтандыру

- Бөтен тұлғалар, балалар және жануарлар аккумулятордан туындайтын қауіптілікті байқамай оны бағаламауы мүмкін. Бөгде адамдар, балалар және жануарлар ауыр жарақат алуы мүмкін.
 - ▶ Бөтен адамдар, балалар мен жануарлар алшақ жерде болуы тиіс.
 - ▶ Аккумуляторды қараусыз қалдырмаңыз.
 - ▶ Аккумулятор құрылғы балалардан алыс болғанына көз жеткізу керек.
- Аккумулятор қоршаған ортаның әсерінен қорғалмаған. Егер аккумулятор қоршаған ортаның белгіленген әсерлеріне ұшыраса, онда аккумулятор тұтануы немесе жарылуы мүмкін. Адамдар ауыр жарақат алуы және оларға материалдық нұқсан келтірілуі мүмкін.
 - ▶ Аккумуляторды қызудан және оттан қорғаңыз.
 - ▶ Аккумуляторды отқа тастамаңыз.
 - ▶ - 10 °C және + 50 °C температурасының аумағында аккумуляторды орнатыңыз және сақтаңыз.
 - ▶ Аккумуляторды жаңбырдың, ылғалдың әсерінен қорғаңыз және сұйықтыққа батырмаңыз.
- ▶ Аккумуляторды металл заттардан алшақ сақтаңыз.
- ▶ Аккумуляторды жоғары қысымға ұшыратпаңыз.
- ▶ Аккумуляторды қысқа толқындардың әсеріне ұшыратпаңыз.
- ▶ Аккумуляторды химикаттар мен тұздардан қорғаңыз.



4.6 Қауіпсіз күй

4.6.1 Көгалшапқыш

- Келесі шарттар орындалған кезде, көгалшапқыш қауіпсіз жұмыс күйінде болады:
- Көгалшапқыш зақымдалмаған.
 - Көгалшапқыш таза және құрғақ.
 - Басқару элементтері қызмет етеді және модификацияланбаған.
 - Пышақ тиісінше орнатылған.
 - Аталмыш көгалшапқыш үшін түпнұсқа STIHL керек-жарақтары орнатылған.
 - Керек-жарақтар тиісінше орнатылған.

▲ Сақтандыру

- Қауіпсіздігі бұзылған күйде құрамдас бөлшектер бұдан былай тиісінше жұмыс істей алмайды және сақтандырғыш құрылғылар істен шығуы мүмкін. Адамдар ауыр немесе қазалы жарақат алуы мүмкін.
 - ▶ Зақымдалмаған көгалшапқышпен жұмыс істеңіз.
 - ▶ Көгалшапқыш ластанған немесе сулы болса: көгалшапқышты тазалап құрғатыңыз.
 - ▶ Көгалшапқышты модификацияламаңыз.
 - ▶ Басқару элементтері жұмыс істемесе: көгалшапқышпен жұмыс істемеңіз.
 - ▶ Аталмыш көгалшапқыш үшін түпнұсқа STIHL керек-жарақтарын орнатыңыз.
 - ▶ Пышақты аталмыш пайдалану жөніндегі нұсқаулықта сипатталғандай орнатыңыз.
 - ▶ Керек-жарақты аталмыш пайдалану жөніндегі нұсқаулықта немесе керек-жарақтың пайдалану жөніндегі нұсқаулығында сипатталғандай орнатыңыз.
 - ▶ Көгалшапқыштың саңылауларына бөгде заттар салуға болмайды.
 - ▶ Кілт бекіткішінің контактілерін металл бұйымдармен жанастырмаңыз және қысқа тұйықтамаңыз.
 - ▶ Тозған немесе зақымдалған нұсқау тақтайшаларын ауыстырыңыз.
 - ▶ Түсініксіз мәселелер болған жағдайда: STIHL делдалына жолығыңыз.

4.6.2 Пышақ

Келесі шарттар орындалған кезде, пышақ қауіпсіз жұмыс күйінде болады:

- Пышақ пен құрамдас бөлшектер зақымдалмаған.
- Пышақ деформацияға ұшырамаған.
- Пышақ тиісінше орнатылған.
- Пышақ тиісінше өткірленген.
- Пышақта қылау жоқ.
- Пышақ тиісінше теңдестірілген.
- Пышақтың минималды қалыңдығы мен минималды енінен асырылмаған, **20.2**.
- Өткірлеу бұрышы сақталған, **20.2**.

▲ Сақтандыру

- Пышақ қауіпсіз күйде болмаған жағдайда, оның бөлшектері босап қалуы және лақтырылуы мүмкін. Адамдар ауыр жарақат алуы мүмкін.
 - ▶ Зақымдалмаған пышақпен және зақымдалмаған құрамдас бөлшектермен жұмыс істеңіз.

- ▶ Пышақты тиісінше орнатыңыз.
- ▶ Пышақтарды тиісінше қайраңыз.
- ▶ Минималды қалыңдығынан немесе минималды енінен асырылған жағдайда: пышақты ауыстырыңыз.
- ▶ Пышақты STIHL делдалына теңдестіруге беріңіз.
- ▶ Түсініксіз мәселелер болған жағдайда: STIHL делдалына жолығыңыз.

4.6.3 Аккумулятор

Келесі шарттар орындалған кезде, аккумулятор қауіпсіз жұмыс күйінде болады:

- Аккумулятор зақымдалмаған.
- Аккумулятор таза және құрғақ.
- Аккумулятор жұмыс істейді және модификацияланбаған.

▲ Сақтандыру

- Пайдалану үшін қауіпті күйдегі аккумулятор бұдан былай тиісінше жұмыс істей алмауы мүмкін. Адамдар ауыр жарақат алуы мүмкін.
 - ▶ Зақымдалмаған және жұмыс істеп тұрған аккумулятормен жұмыс істеңіз.
 - ▶ Зақымдалған немесе ақаулы аккумуляторды зарядтауға болмайды.
 - ▶ Аккумулятор ластанған немесе сулы болса: Аккумуляторды тазалап құрғатыңыз.
 - ▶ Аккумуляторды өзгертпеңіз.
 - ▶ Аккумулятор саңылауларына бөгде заттар салуға болмайды.
 - ▶ Аккумулятордың электрлік контактілерін металл бұйымдармен жанастырмаңыз және қысқа тұйықтамаңыз.
 - ▶ Аккумуляторды ашпаңыз.
 - ▶ Тозған немесе зақымдалған нұсқау тақтайшаларын ауыстырыңыз.
- Зақымдалған аккумулятордан сұйықтық ағып кетуі мүмкін. Егер сұйықтық теріге немесе бетке тисе, тері немесе бет тітіркенуі мүмкін.
 - ▶ Сұйықтықтың тиюіне жол бермеңіз.
 - ▶ Егер теріге тисе: сұйықтық тиген жерді сабындап, сумен жақсылап жуыңыз.
 - ▶ Егер сұйықтық көзге тиіп кетсе: көзді кемінде 15 минут ішінде үлкен мөлшердегі сумен шайып, содан кейін дәрігердің көмегіне жүгініңіз.
- Зақымдалған немесе бүлінген аккумулятордан оғаш иіс шығуы, түтін шығуы немесе ол жануы мүмкін. Адамдар жарақат алуы не қаза табуы немесе материалдық зияннан зардап шегуі мүмкін.

- ▶ Егер аккумулятордан оғаш иіс шықса немесе түтін шықса: аккумуляторды пайдаланбаңыз және тұтанғыш заттардан алшақ ұстаңыз.
- ▶ Егер аккумулятор жанса: аккумуляторды өртсөндіргішпен немесе сумен сөндіруге әрекет етіңіз.

4.7 Жұмыс істеу

▲ Сақтандыру

- Пайдаланушы белгілі бір жағдайларда зейін қойып жұмыс істей алмауы мүмкін. Пайдаланушы сүрінуі, құлауы және ауыр жарақат алуы мүмкін.
 - ▶ Абайлап және ақылды жұмыс істеңіз.
 - ▶ Жарық пен көрерлік жағдайлары нашар болған жағдайда: көгалшапқышпен жұмыс істемеңіз.
 - ▶ Көгалшапқышты жалғыз басқарыңыз.
 - ▶ Бөгеттерге назар аударыңыз.
 - ▶ Көгалшапқышты төңкермеңіз.
 - ▶ Жерде тік тұрып жұмыс істеңіз және тепе-теңдік сақтаңыз.
 - ▶ Шаршағандық сезінген жағдайда: үзіліс жасаңыз.
 - ▶ Еңісте қозғалған жағдайда: еңіс бойымен шабыңыз.
 - ▶ Шұғыл еңіс жерлерде шабуға болмайды.
- Айналып тұрған пышақ пайдаланушыны кесіп алуы мүмкін. Пайдаланушы ауыр жарақат алуы мүмкін.



- ▶ Айналмалы пышақпен жанаспаңыз.
- ▶ Пышақ бөгде затпен бұғатталған жағдайда: көгалшапқышты өшіріп, сақтандырғыш кілтті суырып алыңыз және аккумуляторды шығарыңыз. Тек осыдан кейін бөгде затты кетіріңіз.
- Жұмыс барысында көгалшапқыштан діріл пайда болуы мүмкін.
 - ▶ Қолғап киіңіз.
 - ▶ Жұмыста үзіліс жасаңыз.
 - ▶ Қан айналымының бұзылу белгілері пайда болған жағдайда: дәрігердің көмегіне жүгініңіз.
- Егер жұмыс барысында пышақ бөгде затқа тисе, пышақ немесе оның бөліктері зақымдалуы немесе жоғары жылдамдықпен лақтырылуы мүмкін. Адамдар жарақат алуы және материалдық зияннан зардап шегуі мүмкін.
 - ▶ Бөгде заттарды жұмыс аймағынан шығарыңыз.
- Шабу жетегінің берілістерді ауыстыру айыры жіберілген кезде, пышақ қысқа уақыт

айналып тұрады. Адамдар ауыр жарақат алуы мүмкін.

- ▶ Пышақ айналуын тоқтағанша күтіңіз.
- Айналып тұрған пышақ қатты затқа тиген жағдайда, ұшқын пайда болуы мүмкін. Ұшқын тұтанғыш ортада өрт тудыруы мүмкін. Адамдар жарақат алуы не қаза табуы немесе материалдық зияннан зардап шегуі мүмкін.
 - ▶ Тұтанғыш ортада жұмыс істеуге болмайды.

▲ Қауіп

- Кернеу өткізгіш сымдар бар аймақта жұмыс істеген жағдайда, пышақ кернеу өткізгіш сымдарға тиюі және оларға зақым келтіруі мүмкін. Пайдаланушы ауыр немесе қазалы жарақат алуы мүмкін.
 - ▶ Кернеу өткізгіш сымдар бар ортада жұмыс істемеңіз.
- Найзағай кезінде жұмыс істеген жағдайда, пайдаланушыға найзағай тиюі мүмкін. Пайдаланушы ауыр немесе қазалы жарақат алуы мүмкін.
 - ▶ Найзағай соққан жағдайда: жұмыс істемеңіз.

4.8 Тасымалдау

4.8.1 Көгалшапқыш

▲ Сақтандыру

- Көгалшапқыш тасымалдау кезінде төңкерілуі немесе жылжып кетуі мүмкін. Адамдар жарақат алуы және материалдық зияннан зардап шегуі мүмкін.



- ▶ Сақтандырғыш кілтті суырып алыңыз.



- ▶ Аккумуляторды шығарыңыз.

- ▶ Көгалшапқышты ол төңкерілмейтіндей және қозғалмайтындай қыспа таспалармен, белдіктермен немесе тормен бекітіңіз.

4.8.2 Аккумулятор

▲ Сақтандыру

- Аккумулятор қоршаған ортаның әсерінен қорғалмаған. Егер аккумулятор қоршаған ортаның белгіленген әсерлеріне ұшыраса, онда аккумулятор бұзылуы және бүлінуі мүмкін.

- ▶ Жарамсыз аккумуляторды тасымалдамаңыз.
- ▶ Аккумуляторды электр тогын өткізбейтін қаптамада тасымалдау керек.
- Аккумуляторды тасымалдау кезінде, ол төңкерілуі немесе жылжып кетуі мүмкін. Адамдар жарақат алуы және оларға материалдық нұқсан келтірілуі мүмкін.
 - ▶ Аккумуляторды қаптамаға салғанда, ол жылжымауы керек.
 - ▶ Қаптаманың жылжымайтындығына көз жеткізіп, оны бекітіңіз.

4.9 Сақтау шарттары

4.9.1 Көгалшапқыш

▲ Сақтандыру

- Балалар көгалшапқыш тәуекелдерін анықтай алмауы және бағалай алмауы мүмкін. Балалар ауыр жарақат алуы мүмкін.



- ▶ Сақтандырығыш кілтті суырып алыңыз.



- ▶ Аккумуляторды шығарыңыз.

- ▶ Көгалшапқышты балалардың қолы жетпейтін жерде сақтаңыз.

- Көгалшапқыштағы электрлік контактілер мен металл бөліктерді ылғалай тот басуы мүмкін. Көгалшапқыш зақымдалуы мүмкін.



- ▶ Сақтандырығыш кілтті суырып алыңыз.



- ▶ Аккумуляторды шығарыңыз.

- ▶ Көгалшапқышты таза және құрғақ күйінде ұстаңыз.

- Егер сақтау барысында сақтандырығыш кілт пен аккумулятор енгізілген болса, пышақ кенет қосылуы мүмкін. Адамдар ауыр жарақат алуы және материалдық зияннан зардап шегуі мүмкін.



- ▶ Сақтандырығыш кілтті суырып алыңыз.



- ▶ Аккумуляторды шығарыңыз.

4.9.2 Аккумулятор

▲ Сақтандыру

- Балалар аккумулятор қауіптерін білмеуі және түсінбеуі мүмкін. Балалар ауыр жарақат алуы мүмкін.
 - ▶ Аккумуляторды балалардың қолы жетпейтін жерде сақтаңыз.
- Аккумулятор қоршаған орта әсерлерінен қорғалмаған. Аккумуляторға белгілі бір сыртқы әсерлер тиген жағдайда, оған зақым келуі мүмкін.
 - ▶ Аккумуляторды таза және құрғақ күйінде ұстаңыз.
 - ▶ Аккумуляторды жабық және құрғақ жерде сақтаңыз.
 - ▶ Аккумуляторды көгалшапқыштан және зарядтағыш құрылғыдан бөлек сақтаңыз.
 - ▶ Аккумуляторды электр тогын өткізбейтін қаптамада сақтаңыз.
 - ▶ Аккумуляторды - 10 °C және + 50 °C аралығындағы температура диапазонында сақтаңыз.

4.10 Тазалау, техникалық қызмет көрсету және жөндеу

▲ Сақтандыру

- Егер тазалау, техникалық қызмет көрсету немесе жөндеу барысында сақтандырығыш кілт пен аккумулятор енгізілген болса, пышақ кенет қосылуы мүмкін. Адамдар ауыр жарақат алуы және материалдық зияннан зардап шегуі мүмкін.



- ▶ Сақтандырығыш кілтті суырып алыңыз.



- ▶ Аккумуляторды шығарыңыз.











- Өткір тазалағыш құралдар, су ағынымен тазалау немесе өткір ұшты заттар көгалшапқышқа, пышаққа және аккумуляторға зақым келтіруі мүмкін. Көгалшапқыш, пышақ және аккумулятор тиісінше тазаланбаған жағдайда, құрамдас бөлшектер тиісінше жұмыс істемеуі және сақтандырығыш құрылғылар қауіпсіздік функциялары бұзылуы мүмкін. Адамдар ауыр жарақат алуы мүмкін.
 - ▶ Көгалшапқышты, пышақты және аккумуляторды аталмыш пайдалану жөніндегі нұсқаулықта сипатталғандай тазалаңыз.



- Көгалшапқыш, пышақ немесе аккумулятор тиісінше күтілмеген немесе жөнделмеген жағдайда, құрамдас бөлшектер тиісінше жұмыс істемеуі және сақтандырғыш құрылғылар қауіпсіздік функциялары бұзылуы мүмкін. Адамдар ауыр немесе қазалы жарақат алуы мүмкін.
 - ▶ Көгалшапқыш пен аккумуляторға өз бетіңізбен техникалық қызмет көрсетпеңіз немесе тазаламаңыз.
 - ▶ Көгалшапқышқа немесе аккумуляторға техникалық қызмет көрсету немесе оларды тазалау қажет болған жағдайда: STIHL делдалына жолығыңыз.
 - ▶ Пышаққа аталмыш пайдалану жөніндегі нұсқаулықта сипатталғандай техникалық қызмет көрсетіңіз.
- Пышақты тазалаған, жөндеген немесе оған техникалық қызмет көрсеткен жағдайда, пайдаланушыны өткір жиектер кесіп алуы мүмкін. Пайдаланушы жарақат алуы мүмкін.
 - ▶ Төзімді материалдан жасалған жұмыс қолғаптарын киіп жүріңіз.
- Қайрау кезінде пышақ қызып кетуі мүмкін. Пайдаланушы өзін күйдіріп алуы мүмкін.
 - ▶ Пышақ суығанша күтіңіз.
 - ▶ Төзімді материалдан жасалған жұмыс қолғаптарын киіп жүріңіз.

5 Көгалшапқышты пайдалануға дайындау

5.1 Көгалшапқышты пайдалануға дайындау

Өр жұмысты бастама бұрын төмендегі әрекеттерді орындау қажет:

- ▶ Төмендегі құрамдас бөлшектердің қауіпсіз күйінде болғанына көз жеткізіңіз:
 - Көгалшапқыш,  4.6.1.
 - Пышақ,  4.6.2.
 - Аккумулятор,  4.6.3.
- ▶ Аккумуляторды тексеріңіз,  11.3.
- ▶ Аккумуляторды толығымен зарядтаңыз,  6.1.
- ▶ Көгалшапқышты тазалаңыз,  16.2.
- ▶ Пышақты тексеріңіз,  11.2.
- ▶ Бас тұтқаны орнатыңыз,  7.1
- ▶ Бас тұтқаны жайыңыз,  7.2.1.
- ▶ Шапқаннан кейін, шөп жинағышта шабылған шөп жиналса: шөп жинағышты іліңіз,  7.3.2.
- ▶ Шапқан кезде, шабылған шөп артқа түсірілуі қажет болса: шөп жинағышты босатыңыз,  7.3.3.

- ▶ Кесік биіктігін реттеңіз,  12.2.
- ▶ Басқару элементтерін тексеріңіз,  11.1.
- ▶ Әрекеттерді орындау мүмкін болмаса: көгалшапқышты пайдаланбаңыз және STIHL делдалына хабарласыңыз.

6 Аккумуляторды қуаттау және жарық диодтары

6.1 Аккумуляторды қуаттаңыз

Қуаттау уақыты әртүрлі факторларға, мысалы, аккумулятордың температурасына немесе қоршаған ауаның температурасына байланысты болады. Аккумуляторды қуаттаудың нақты уақыты көрсетілген қуаттау уақытынан ерекшеленуі мүмкін. Қуаттау уақыты төменде www.stihl.com/charging-times көрсетілген.

- ▶ STIHL AL 101, 300, 500 қуаттағыштарын пайдалану жөніндегі нұсқаулықта сипатталғандай аккумуляторды толығымен қуаттау қажет.

6.2 Қуаттау күйін көрсету

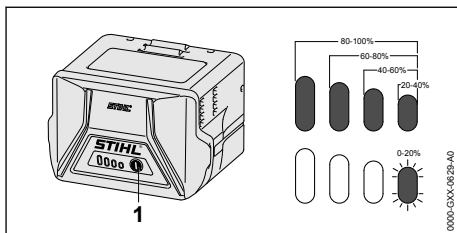

- ▶ Түймені (1) басыңыз. Жарық диодтары шамамен 5 секунд бойы жасыл түспен жанады және қуат күйін көрсетеді.
- ▶ Егер оң жақ жарық диоды жасыл түспен жыпылықтаса: Аккумуляторды қуаттаңыз.

6.3 Аккумулятордағы жарық диодтары

Жарық диодтары аккумулятордың заряд деңгейін немесе ақаулықтарды көрсете алады. Жарық диодтары жасыл немесе қызыл түспен жана немесе жыпылықтай алады.

Жарық диодтары жасыл түспен жанса немесе жыпылықтаса, заряд деңгейі көрсетіледі.

- ▶ Жарық диодтары қызыл түспен жанса немесе жыпылықтаса: ақаулықтарды жою қажет,  19.1.
- Көгалшапқышта немесе аккумуляторда ақаулық орын алды.

7 Көгалшапқышты құрастыру

7.1 Бас тұтқаны орнату

- ▶ Көгалшапқышты өшіріңіз, қауіпсіздік кілтін алыңыз және батареяны шығарыңыз.
- ▶ Көгалшапқышты беті тегіс жерге қойыңыз.

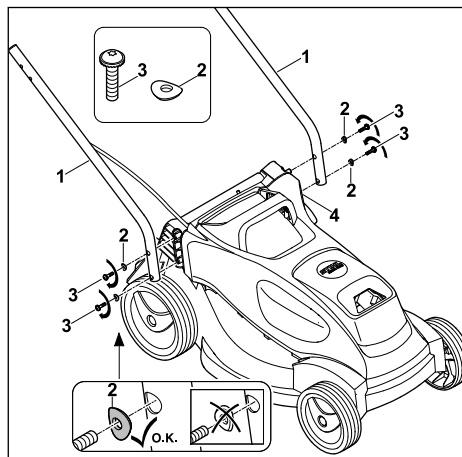

- ▶ Бас тұтқаның төменгі бөлігін (1) саңылаулар сәйкес келетіндей көгалшапқышта ұстап тұрыңыз.
- ▶ Бұрандаларды (3) шайбалармен (2) бірге бас тұтқаның төменгі бөлігіндегі (1) және көгалшапқыштағы (4) саңылаулар арқылы сырттан ішке қарай өткізіңіз, бұрап кіргізіңіз және 3 Нм тарту моментімен тартыңыз. Бас тұтқаның екі төменгі бөлігі (1) көгалшапқышпен (4) берік байланыстырылған.

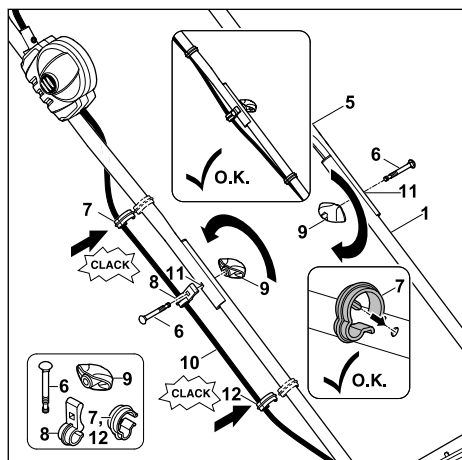

- ▶ Бас тұтқаның жоғарғы бөлігін (5) саңылаулар сәйкес келетіндей бас тұтқаның төменгі бөлігінде (1) ұстап тұрыңыз.
- ▶ Кабельді (10) кабель қысқышына (8) салыңыз.
- ▶ Кабель орналасқан жақта бұранданы (6) кабель қысқышының (8), бас тұтқаның жоғарғы бөлігінің (5) және бас тұтқаның төменгі бөлігінің (1) саңылаулары (11) арқылы сырттан ішке қарай өткізіңіз.
- ▶ Басқа жақтағы бұранданы (6) бас тұтқаның жоғарғы бөлігінің (5) және бас тұтқаның төменгі бөлігінің (1) саңылаулары (11) арқылы сырттан ішке қарай өткізіңіз.
- ▶ Екі жақтағы реттеу тұтқасын (9) бұрандаларға (6) салып, бұрап кіргізіңіз. Бас тұтқаның жоғарғы бөлігі (5) бас тұтқаның төменгі бөлігімен (1) берік байланыстырылған.
- ▶ Кабельді кабель қысқыштарына (7) салыңыз.
- ▶ Кабель қысқышын (7) бас тұтқаның жоғарғы бөлігіне (5) кіргізіп бекітіңіз.
- ▶ Кабель қысқышын (12) бас тұтқаның төменгі бөлігіне (1) кіргізіп бекітіңіз.

Бас тұтқаны қайтадан шешіп қою қажет емес.

7.2 Бас тұтқаны жаю және жинау

7.2.1 Бас тұтқаны қайырып ашу

- ▶ Көгалшапқышты өшіріңіз, қауіпсіздік кілтін алыңыз және батареяны шығарыңыз.
- ▶ Көгалшапқышты беті тегіс жерге қойыңыз.

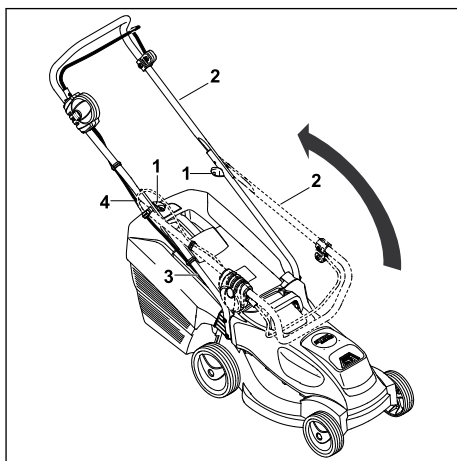

- ▶ Бас тұтқаның жоғарғы бөлігін (2) ашып, бір қолмен ұстап тұрыңыз. Бұл ретте кабельдің (4) зақымдалмағанына көз жеткізіңіз.
- ▶ Айналмалы тұтқаларды (1) бұрап бекітіңіз. Бас тұтқа (2) көгалшапқышпен берік байланыстырылған.

Бас тұтқаның жоғарғы бөлігі (2) бас тұтқаның төменгі бөлігіне (3) берік жалғанған.

7.2.2 Бас тұтқаны қайырып жинау

Бас тұтқаны көгалшапқышты тасымалдау кезінде орынды үнемдеу немесе сақтау үшін жинауға болады.

- ▶ Көгалшапқышты өшіріңіз, қауіпсіздік кілтін алыңыз және батареяны шығарыңыз.
- ▶ Көгалшапқышты беті тегіс жерге қойыңыз.

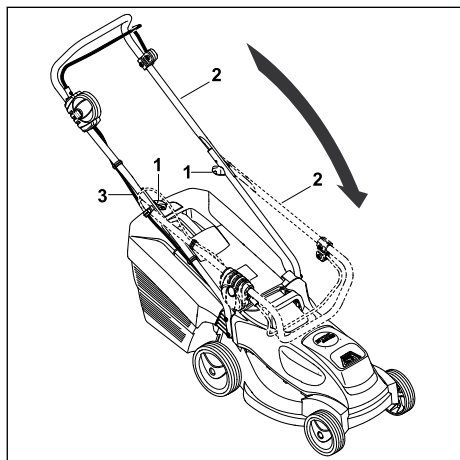

- ▶ Айналмалы тұтқаларды (1) еркін айналғанша бұрап босатыңыз.
- ▶ Бас тұтқаның жоғарғы бөлігін (2) алға қарай аударып, бұл ретте кабельге (3) зақым тимегенін қадағалаңыз.

7.3 Шөп жинағышты монтаждау, ілу және босату

7.3.1 Шөп жинағышты монтаждау

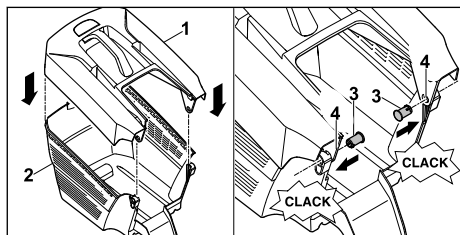

- ▶ Шөп жинағыштың жоғарғы жағын (1) шөп жинағыштың астыңғы жағына (2) орнатыңыз.
- ▶ Болттарды (3) іштен саңылаулар (4) арқылы кіргізіңіз.
- ▶ Шөп жинағыштың жоғарғы жағын (1) төмен қарай басыңыз. Шөп жинағыштың жоғарғы жағы шерту дыбысымен бекітіледі.

7.3.2 Шөп жинағышты ілу

- ▶ Көгалшапқышты өшіру
- ▶ Көгалшапқышты беті тегіс жерге қойыңыз.

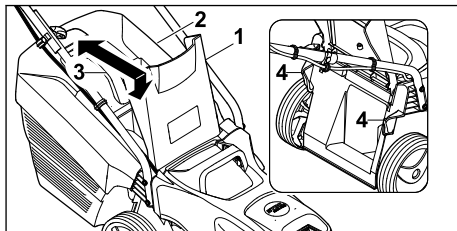

- ▶ Лақтырманың қақпағын (1) ашып, ұстап тұрыңыз.
- ▶ Шөп жинағышты (2) тұтқасынан (3) ұстап алып, ілмектерімен бекіткіштерге (4) іліңіз.
- ▶ Лақтырманың қақпағын (1) шөп жинағышқа (2) қойыңыз.

7.3.3 Шөп жинағышты ажырату

- ▶ Көгалшапқышты өшіріңіз.
- ▶ Көгалшапқышты тегіс бетке қойыңыз.
- ▶ Лақтырманың қақпағын ашып, ұстап тұрыңыз.
- ▶ Шөп жинағышты тұтқасынан ұстап жоғары қарай шығарыңыз.
- ▶ Лақтырманың қақпағын жабыңыз.

8 Аккумуляторды салу және алу

8.1 Аккумуляторды енгізу

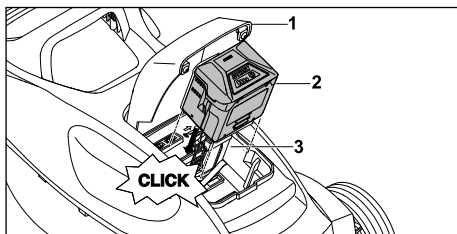

- ▶ Көгалшапқышты тегіс бетке қойыңыз.
- ▶ Қақпақты (1) тірелгенше ашып ұстаңыз.

- ▶ Аккумуляторды (2) тірелгенше аккумулятор бөліміне (3) кіргізіңіз.
- ▶ Аккумулятор (2) шерту дыбысымен тіреліп құлыптанады.
- ▶ Қақпақты (1) жауып қойыңыз.

8.2 Аккумуляторды шығару

- ▶ Көгалшапқышты тегіс бетке қойыңыз.
- ▶ Қақпақты (1) тірелгенше ашып ұстаңыз.

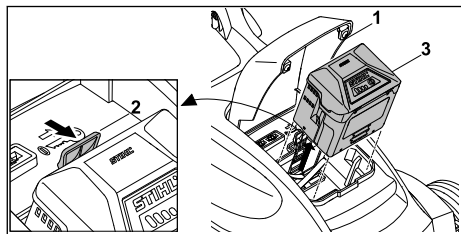

- ▶ Құлыптау иінірегін (2) басыңыз. Аккумулятор (3) құлыптан босатылады.
- ▶ Аккумуляторды (3) шығарыңыз.
- ▶ Қақпақты (1) жауып қойыңыз.

9 Сақтандырғыш кілтті енгізу және суырып алу

9.1 Сақтандырғыш кілтті енгізу

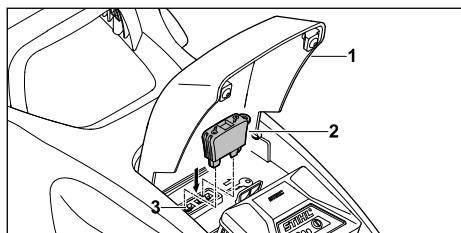

- ▶ Қақпақты (1) тірелгенше ашып ұстаңыз.
- ▶ Сақтандырғыш кілтті (2) кілт бекіткішіне (3) енгізіңіз.
- ▶ Қақпақты (1) жауып қойыңыз.

9.2 Сақтандырғыш кілтті суырып алу

- ▶ Қақпақты тірелгенше ашып ұстаңыз.
- ▶ Сақтандырғыш кілтті суырып алыңыз.
- ▶ Қақпақты жауып қойыңыз.
- ▶ Сақтандырғыш кілтті балалардың қолы жетпейтін жерде сақтаңыз.

10 Көгалшапқышты қосу және өшіру

10.1 Пышақты қосу және өшіру

10.1.1 Пышақты қосу

- ▶ Көгалшапқышты тегіс бетке қойыңыз.

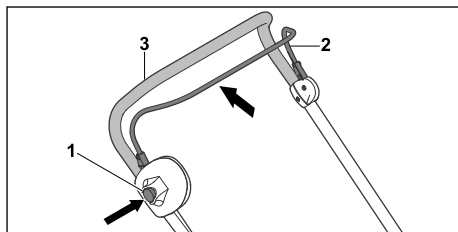

- ▶ Құлыптау түймесін (1) оң қолмен басып тұрыңыз.
- ▶ Шабу жетегінің берілістерді ауыстыру айырын (2) сол қолмен бас тұтқаға (3) қарай толықтай тартып, бас бармақ бас тұтқада (3) жататындай етіп ұстаңыз. Пышақ айналады.
- ▶ Құлыптау түймесін (1) жіберіңіз.
- ▶ Бас тұтқаны (3) және шабу жетегінің берілістерді ауыстыру айырын (2) оң қолмен бас бармақ бас тұтқада (3) жататындай етіп ұстаңыз.

10.1.2 Пышақты өшіру

- ▶ Шабу жетегінің берілістерді ауыстыру айырын жіберіңіз.
- ▶ Пышақ айналмай қалғанша күтіңіз.
- ▶ Пышақ айналуын жалғастырса: сақтандырғыш кілтті суырып алыңыз, аккумуляторды шығарыңыз және STIHL делдалына жолығыңыз. Көгалшапқыш ақаулы.

11 Көгалшапқыш пен аккумуляторды тексеру

11.1 Басқару элементтерін тексеру

Құлыптау түймесі және берілістерді ауыстыру айыры

- ▶ Сақтандырғыш кілтті суырып алыңыз.
- ▶ Аккумуляторды шығарыңыз.
- ▶ Құлыптау түймесін басып жіберіңіз.
- ▶ Берілістерді ауыстыру айырын бас тұтқаға қарай тартып жіберіңіз.

- ▶ Құлыптау түймесі немесе берілістерді ауыстыру айыры қолжетімсіз болса немесе бастапқы күйге оралмаса: көгалшапқышты пайдаланбаңыз және STIHL делдалына жолығыңыз. Құлыптау түймесі немесе берілістерді ауыстыру айыры ақаулы.

Пышақты қосу

- ▶ Сақтандырғыш кілтті енгізіңіз.
- ▶ Аккумуляторды енгізіңіз.
- ▶ Құлыптау түймесін оң қолмен басып тұрыңыз.
- ▶ Берілістерді ауыстыру айырын сол қолмен бас тұтқаға қарай толықтай тартып, бас бармақ бас тұтқада жататындай етіп ұстаңыз. Пышақ айналады.
- ▶ 3 жарық диоды қызыл түспен жыпылықтаса: Сақтандырғыш кілтті суырып алыңыз, аккумуляторды шығарыңыз және STIHL делдалына жолығыңыз. Көгалшапқышта ақаулық орын алды.
- ▶ Құлыптау түймесін және берілістерді ауыстыру айырын жіберіңіз. Пышақ қысқа уақыттан кейін айналмай қалады.
- ▶ Пышақ айналуын жалғастырса: сақтандырғыш кілтті суырып алыңыз, аккумуляторды шығарыңыз және STIHL делдалына жолығыңыз. Көгалшапқыш ақаулы.

11.2 Пышақты тексеру

- ▶ Көгалшапқышты өшіріп, сақтандырғыш кілтті суырып алыңыз және аккумуляторды шығарыңыз.
- ▶ Көгалшапқышты бүйіріне төңкеріп қойыңыз,  16.1.

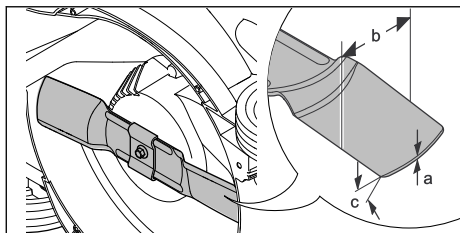

- ▶ Төмендегіні өлшеңіз:
 - Қалыңдығы a
 - Ені b
 - Өткірлеу бұрышы c
- ▶ Минималды қалыңдығынан немесе минималды енінен асырылған жағдайда: пышақтарды ауыстырыңыз,  20.2.

- ▶ Өткірлеу бұрышы сақталмаған жағдайда: пышақтарды қайраңыз,  20.2.
- ▶ Түсініксіз мәселелер болған жағдайда: STIHL делдалына жолығыңыз.

11.3 Аккумуляторды тексеріңіз

- ▶ Аккумулятордағы түймені басыңыз. Жарық диодтары жанады немесе жыпылықтайды.
- ▶ Егер жарық диодтары жанбаса немесе жыпылықтамаса: Аккумуляторды қолданбаңыз және STIHL компаниясының мамандандырылған сату орталығына хабарласыңыз. Аккумулятордың ақаулығы бар.

12 Көгалшапқышпен жұмыс істеу

12.1 Көгалшапқышты ұстап тұру және бағыттау

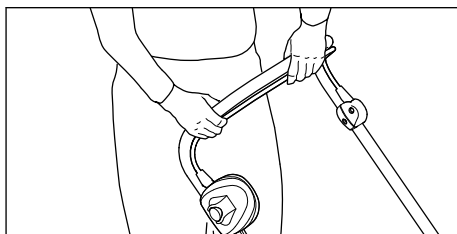

- ▶ Бас тұтқаны екі қолмен бас бармақ бас тұтқада жататындай етіп ұстап тұрыңыз.

12.2 Кесік биіктігін реттеу

5 кесік биіктігін реттеуге болады:

- 25 мм = 1-позиция
- 35 мм = 2-позиция
- 45 мм = 3-позиция
- 50 мм = 4-позиция
- 60 мм = 5-позиция

Позициялар көгалшапқышта көрсетілген.

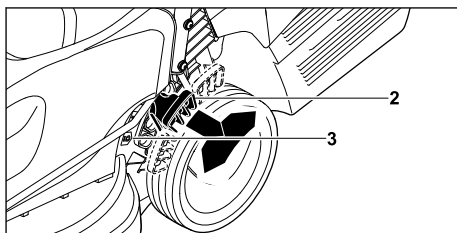

- ▶ Көгалшапқышты тұтқасынан ұстаңыз.
- ▶ Иінтіректі (2) сыртқа қарай басып тұрыңыз.

- ▶ Көгалшапқышты көтеріп түсіру арқылы қажетті позицияға келтіріңіз. Ағымдағы кесік биіктігі кесік биіктігінің индикаторында (3) көрсетілуі мүмкін.
- ▶ Иінтіректі (2) жіберіңіз. Көгалшапқыш бекітіледі.

12.3 Шабу



- ▶ Көгалшапқышты баяу және бақылай отырып алға қарай жылжытыңыз.

12.4 Үнемдеу режимі

STIHL аккумуляторлық көгалшапқышы ағымдағы жұмыс шарттарын анықтайды және пышақтың жарамды айналу жиілігін автоматты түрде реттеп шығады.

Аккумулятордың жұмыс уақыты бұл ретте ұзаруы мүмкін.

12.5 Шөп жинағышты босату

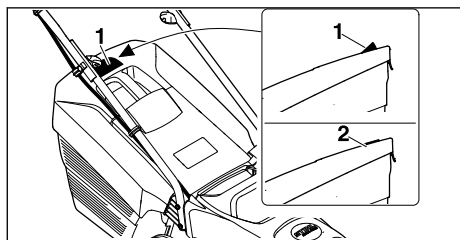

Пышақтың айналуынан пайда болған ауа ағыны шөп жинағышты толтыру индикаторын (1) көтереді. Шөп жинағыш толған кезде, ауа ағыны тоқтайды. Ауа ағыны тым аз болса, шөпжинағышты толтыру индикаторы (2) қозғалыссыз күйге қайтып

оралады. Бұл шөп жинағышты босатуға нұсқау болып табылады.

Шөпжинағышты толтыру индикаторының ақаусыз жұмысы тек оңтайлы ауа ағынында қамтамасыз етіледі. Ылғалды, тығыз немесе биік шөп, төмен кесік деңгейлері, ластану немесе т.с.с. әсерлер ауа ағынына және шөпжинағышты толтыру индикаторының жұмысына кедергі келтіруі мүмкін.

- ▶ Шөпжинағышты толтыру индикаторы қозғалыссыз күйге қайтып оралса: шөп жинағышты босатыңыз.
- ▶ Көгалшапқышты өшіріңіз.
- ▶ Шөп жинағышты ажыратыңыз.

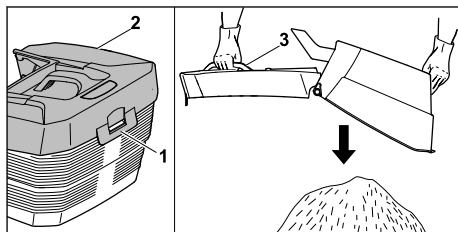

- ▶ Құлыптау ысырмасын (1) ашыңыз.
- ▶ Шөп жинағыштың жоғарғы жағын (2) тұтқасынан (3) ашып, ұстап тұрыңыз.
- ▶ Екінші қолмен астыңғы тұтқаны ұстап алыңыз.
- ▶ Шөп жинағышты босатыңыз.
- ▶ Шөп жинағышты жинаңыз.
- ▶ Шөп жинағышты іліңіз.

13 Жұмыс аяқталғаннан кейін

13.1 Жұмыс істегеннен кейін

- ▶ Көгалшапқышты өшіріп, сақтандырғыш кілтті суырып алыңыз және аккумуляторды шығарыңыз.
- ▶ Көгалшапқыш сулы болса: Көгалшапқышты кептіріңіз.
- ▶ Аккумулятор сулы болса: Аккумуляторды кептіріңіз.
- ▶ Көгалшапқышты тазалаңыз.
- ▶ Аккумуляторды тазалаңыз.

14 Тасымалдау

14.1 Көгалшапқышты тасымалдау

- ▶ Көгалшапқышты өшіріңіз. Пышақ айналмауы тиіс.
- ▶ Сақтандырғыш кілтті суырып алыңыз және аккумуляторды шығарыңыз.

Көгалшапқышты жылжыту

- ▶ Көгалшапқышты баяу және бақылай отырып алға қарай жылжытыңыз.

Көгалшапқышты тасу

- ▶ Төзімді материалдан жасалған жұмыс қолғаптарын киіңіз.

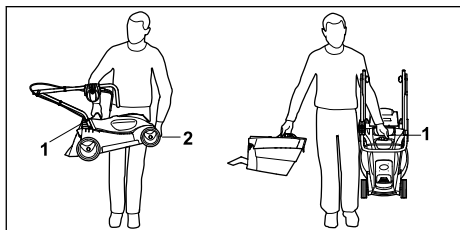

- ▶ Көгалшапқышты ғана тасыған жағдайда:
 - ▶ Бас тұтқаны жинаңыз.
 - ▶ Көгалшапқышты бір қолыңызбен тасымалдауға арналған тұтқасынан (1), ал екінші қолыңызбен корпусынан (2) ұстап тұрыңыз.
 - ▶ Көгалшапқышты көтеріп тасымалдаңыз.
- ▶ Көгалшапқыш пен шөп жинағышты бір уақытта тасымалдаған жағдайда:
 - ▶ Көгалшапқышты бір қолыңызбен тасымалдау тұтқасынан (1) ұстаңыз.
 - ▶ Көгалшапқыш көтеріп, денеңіздің бүйірінде ұстап тасыңыз.

Көгалшапқышты автомобильге салып тасымалдау

- ▶ Көгалшапқышты аударылмайтындай және қозғалмайтындай етіп тік күйінде бекітіңіз.

14.2 Аккумуляторды тасымалдау

- ▶ Көгалшапқышты өшіріп, аккумуляторды шығарыңыз.
- ▶ Аккумулятордың қауіпсіз жұмыс күйінде болғанына көз жеткізіңіз.
- ▶ Аккумуляторды төмендегі шарттарға сәйкес ораңыз:
 - Орауыш электр тогын өткізбейді.
 - Аккумулятор орауыш ішінде қозғалмайды.
- ▶ Орауышты қозғалмайтындай етіп бекітіңіз.

Аккумуляторды тасымалдау үшін, қауіпті жүктерді тасымалдау талаптары қолданылады. Аккумулятор UN 3480 (литий-ионды аккумуляторлар) ретінде жіктеліп, тексерістер және шарттар бойынша UN нұсқаулығының III бөлімі, 38.3 тарауына сәйкес тексерілді.

Тасымалдау ережелері www.stihl.com/safety-data-sheets сілтемесі бойынша қолжетімді.

15 Сақтау шарттары**15.1 Көгалшапқышты сақтау**

- ▶ Көгалшапқышты өшіріп, сақтандырғыш кілтті суырып алыңыз және аккумуляторды шығарыңыз.
- ▶ Көгалшапқышты төмендегі шарттарға сәйкес сақтаңыз:
 - Көгалшапқыш балалардың қолы жете алатын аядан тыс.
 - Көгалшапқыш таза және құрғақ.
 - Көгалшапқыш төңкерілмейді.
 - Көгалшапқыш домалап кете алмайды.

15.2 Аккумуляторды сақтау

STIHL компаниясы аккумуляторды 40 % және 60 % аралығындағы заряд деңгейінде (2 жарық диоды жасыл түспен жанып тұрады) сақтауға кеңес береді.

- ▶ Аккумуляторды төмендегі шарттарға сәйкес сақтаңыз:
 - Аккумулятор балалардың қолы жетпейтін жерде тұр.
 - Аккумулятор таза және құрғақ.
 - Аккумулятор жабық жерде тұр.
 - Аккумулятор көгалшапқыш пен зарядтағыш құрылғыдан бөлек тұр.
 - Аккумулятор электр тогын өткізбейтін қаптамада.
 - Аккумулятор - 10 °C және + 50 °C аралығындағы температура диапазонында.

16 Тазарту**16.1 Көгалшапқышты тазалау күйіне орнату**

- ▶ Көгалшапқышты өшіріп, сақтандырғыш кілтті суырып алыңыз және аккумуляторды шығарыңыз.
- ▶ Көгалшапқышты тегіс бетке қойыңыз.
- ▶ Шөп жинағышты ажыратыңыз.

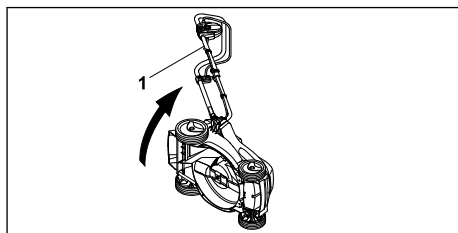

- ▶ Көгалшапқышты бас тұтқасынан (1) ұстап, бүйіріне төңкеріп қойыңыз.

16.2 Көгалшапқышты тазалау

- ▶ Көгалшапқышты өшіріңіз, қауіпсіздік кілтін алыңыз және батареяны шығарыңыз.
- ▶ Көгалшапқышты ылғалды шүберекпен тазалаңыз.
- ▶ Лақтырманың науасын жұмсақ қылшақпен немесе ылғалды шүберекпен тазалаңыз.
- ▶ Аккумулятор бөліміндегі бөгде заттарды кетіріп, бөлім ішін ылғалды шүберекпен тазалаңыз.
- ▶ Аккумулятор бөліміндегі электрлік контактіні жақшыспен немесе жұмсақ қылшақпен тазалаңыз.

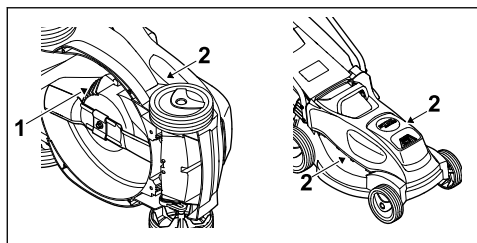

- ▶ Желдету ойықтарын (1), (2) жақшыспен тазалаңыз.
- ▶ Көгалшапқышты тігінен қойыңыз.
- ▶ Пышақ айналасындағы аймақты және пышақты ағаш таяқшамен, жұмсақ қылшақпен немесе ылғалды шүберекпен тазалаңыз.

16.3 Аккумуляторды тазарту

- ▶ Аккумуляторды ылғалды шүберекпен тазартыңыз.

17 Қызмет көрсету

17.1 Пышақты бөлшектеу және монтаждау

17.1.1 Пышақты бөлшектеу

- ▶ Көгалшапқышты өшіріп, сақтандырғыш кілтті суырып алыңыз және аккумуляторды шығарыңыз.
- ▶ Көгалшапқышты бүйіріне төңкеріп қойыңыз.

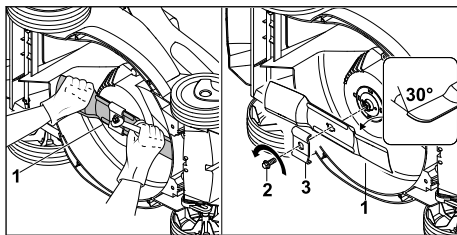

- ▶ Пышақты (1) бір қолмен ұстап тұрыңыз.
- ▶ Бұранданы (2) көрсеткі бағытымен бұрап шығарыңыз да, қармаумен (3) бірге алып тастаңыз.
- ▶ Пышақты (1) шығарып алыңыз.
- ▶ Бұранданы (2) және қармауды (4) кәдеге жаратыңыз.

Пышақты (1) орнату үшін жаңа бұранда мен жаңа қармауды қолданыңыз.

17.1.2 Пышақты монтаждау

- ▶ Көгалшапқышты өшіріп, сақтандырғыш кілтті суырып алыңыз және аккумуляторды шығарыңыз.
- ▶ Көгалшапқышты бүйіріне төңкеріп қойыңыз.

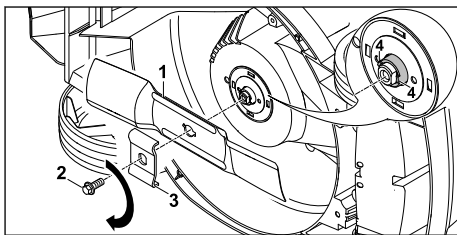

- ▶ Пышаққа тиіп тұратын бетті және пышақтың жалғастырғышын тазалаңыз.
- ▶ Шапқыш пышағын (1) пышақ ұясына қалақтарын жоғары көтеріп салыңыз.
- ▶ Пышақ ұясының бағыттаушы штифттерін (4) шапқыш пышағының ойықтарына орнатыңыз.
- ▶ Шапқыш пышағын (1) бір қолмен ұстап тұрып, жаңа қармауды (3) кигізіңіз.
- ▶ Loctite 243 фиксаторын жаңа бұранданың (2) ирек оймасына жағыңыз.
- ▶ Бұранданы (2) бұрап бекітіңіз және 20 Нм тарту моментімен тартыңыз.

17.2 Пышақты қайрау және теңдестіру

Пышақты тиісінше қайрау және теңдестіру үшін көп жаттығу қажет.

STIHL компаниясы пышақты STIHL делдалына қайрауға және теңдестіруге тапсырыс беруге кеңес береді.

Сақтандыру

- Пышақтың кескіш жиектері өткір. Пайдаланушы өзін кесіп алуы мүмкін.
 - ▶ Төзімді материалдан жасалған жұмыс қолғаптарын киіп жүріңіз.

- ▶ Көгалшапқышты өшіріп, сақтандырығыш кілтті суырып алыңыз және аккумуляторды шығарыңыз.
- ▶ Көгалшапқышты тоқтатыңыз.
- ▶ Пышақты бөлшектеніңіз.
- ▶ Пышақты қайраңыз. Бұл ретте қайрау бұрышына назар аударыңыз және пышақты суытыңыз,  20.2.

- Пышақты қайраған кезде оған көгілдір түс беруге болмайды.
- ▶ Пышақты монтаждаңыз.
 - ▶ Түсініксіз мәселелер болған жағдайда: STIHL делдалына жолығыңыз.

18 Жөндеу

18.1 Көгалшапқышты жөндеу

- Пайдаланушы көгалшапқышты және пышақты өз бетімен жөндей алмайды.
- ▶ Көгалшапқыш немесе пышақ зақымдалған жағдайда: көгалшапқышты немесе пышақты пайдаланбаңыз және STIHL делдалына жолығыңыз.
 - ▶ Нұсқау тақтайшалары анық емес немесе зақымдалған болса: нұсқау тақтайшаларын STIHL делдалына алмастыруға беріңіз.

19 Ақаулықтарды кетіру

19.1 Көгалшапқыштағы немесе аккумулятордағы ақаулықтарды жою

| Ақаулық | Аккумулятордағы жарық диодтары | Сөбөбі | Шешім |
|---|--|--|--|
| Көгалшапқыш іске қосылғаннан кейін жұмыс істемейді. | 1 жарық диоды жасыл түспен жыпылықтап тұр. | Аккумулятордың заряд деңгейі тым төмен. | ▶ Аккумуляторды зарядтаңыз. |
| | 1 жарық диоды қызыл түспен жанып тұр. | Аккумулятор қатты қызып кетті немесе тым суық. | ▶ Сақтандырығыш кілтті суырып алыңыз. ▶ Аккумуляторды шығарыңыз. ▶ Аккумуляторды суытыңыз немесе жылытыңыз. |
| | 3 жарық диоды қызыл түспен жыпылықтауда. | Көгалшапқышта ақаулық орын алды. | ▶ Сақтандырығыш кілтті суырып алыңыз. ▶ Аккумуляторды шығарыңыз. ▶ Аккумулятор ұясындағы электрлік контактіні тазалап шығыңыз. ▶ Аккумуляторды енгізіңіз. ▶ Көгалшапқышты қосыңыз. ▶ 3 жарық диоды қызыл түспен одан ары жыпылықтаса: Көгалшапқышты пайдаланбаңыз және STIHL делдалына жолығыңыз. |
| | 3 жарық диоды қызыл түспен жанып тұр. | Көгалшапқыш қызып кетті. | ▶ Сақтандырығыш кілтті суырып алыңыз. ▶ Аккумуляторды шығарыңыз. ▶ Көгалшапқышты суытыңыз. |
| | 4 жарық диоды қызыл түспен жыпылықтауда. | Аккумулятор жұмысында ақаулық бар. | ▶ Аккумуляторды шығарып, қайта енгізіңіз. ▶ Көгалшапқышты қосыңыз. ▶ 4 жарық диоды қызыл түспен одан ары жыпылықтаса: Аккумуляторды пайдаланбаңыз және STIHL делдалына жолығыңыз. |
| | | Көгалшапқыш пен аккумулятор арасындағы | ▶ Сақтандырығыш кілтті суырып алыңыз. ▶ Аккумуляторды шығарыңыз. |

| Ақаулық | Аккумулятордағы жарық диодтары | Себебі | Шешім |
|---|---------------------------------------|---|---|
| | | электрлік қосылым үзілді. | <ul style="list-style-type: none"> ▶ Аккумулятор ұясындағы электрлік контактіні тазалап шығыңыз. ▶ Сақтандырғыш кілтті енгізіңіз. ▶ Аккумуляторды енгізіңіз. |
| | | Көгалшапқыш немесе аккумулятор ылғалды. | <ul style="list-style-type: none"> ▶ Сақтандырғыш кілтті суырып алыңыз. ▶ Аккумуляторды шығарыңыз. ▶ Көгалшапқышты тазалаңыз. ▶ Көгалшапқышты немесе аккумуляторды кептіріңіз. |
| | | Пышақтағы қарсылық тым үлкен. | <ul style="list-style-type: none"> ▶ Жоғарырақ кесік биіктігін орнатыңыз. ▶ Көгалшапқышты төменірек шөпте қосыңыз. |
| | | Пышақ айналасындағы аймақ бітелген. | <ul style="list-style-type: none"> ▶ Көгалшапқышты тазалаңыз. |
| Көгалшапқыш жұмыс барысында өшіп қалады. | 3 жарық диоды қызыл түспен жанып тұр. | Көгалшапқыш қызып кетті. | <ul style="list-style-type: none"> ▶ Сақтандырғыш кілтті суырып алыңыз. ▶ Аккумуляторды шығарыңыз. ▶ Көгалшапқышты суытыңыз. ▶ Көгалшапқышты тазалаңыз. ▶ Көгалшапқышты қысқа мерзімді тым жиі қоспаңыз. ▶ Жоғарырақ кесік биіктігін орнатыңыз. ▶ Биік емес шөпті шабыңыз. |
| | | Пышақ бұғатталған. | <ul style="list-style-type: none"> ▶ Сақтандырғыш кілтті суырып алыңыз. ▶ Аккумуляторды шығарыңыз. ▶ Көгалшапқышты тазалаңыз. |
| | | Электр желісінде ақаулық орын алды. | <ul style="list-style-type: none"> ▶ Аккумуляторды шығарып, қайта енгізіңіз. ▶ Көгалшапқышты қосыңыз. |
| Көгалшапқыш жұмыс кезінде қатты дірілдейді. | | Пышақтағы бұранда босаған. | <ul style="list-style-type: none"> ▶ Бұранданы берік тартыңыз. |
| | | Пышақ тиісінше теңдестірілмеген. | <ul style="list-style-type: none"> ▶ Пышақты қайраңыз және теңдестіріңіз. |
| Көгалшапқыштың жұмыс уақыты тым қысқа. | | Аккумулятор толығымен зарядталмаған. | <ul style="list-style-type: none"> ▶ Аккумуляторды толығымен зарядтаңыз. |
| | | Аккумулятордың қызмет ету мерзімі аяқталды. | <ul style="list-style-type: none"> ▶ Аккумуляторды алмастырыңыз. |
| | | Пышақ айналасындағы аймақ бітелген. | <ul style="list-style-type: none"> ▶ Көгалшапқышты тазалаңыз. |
| | | Пышақ дөкір немесе тозған. | <ul style="list-style-type: none"> ▶ Пышақты қайраңыз және теңдестіріңіз. |
| | | Пышақтағы қарсылық тым үлкен. | <ul style="list-style-type: none"> ▶ Жоғарырақ кесік биіктігін орнатыңыз. ▶ Биік емес шөпті шабыңыз. |
| Аккумуляторды аккумулятор бөліміне салған кезде, ол қысылып қалады. | | Бағыттауыштар немесе аккумулятор бөліміндегі электрлік контактілер ластанған. | <ul style="list-style-type: none"> ▶ Көгалшапқышты тазалаңыз. |

| Ақаулық | Аккумуляторда ағы жарық диодтары | Себебі | Шешім |
|---|---------------------------------------|--|---|
| Зарядтағыш құрылғыға аккумуляторды салғаннан кейін, зарядтау басталмайды. | 1 жарық диоды қызыл түспен жанып тұр. | Аккумулятор қатты қызып кетті немесе тым суық. | ▶ Аккумуляторды зарядтағыш құрылғыда қалдырыңыз. Рұқсат етілген температура диапазонына жеткен кезде, зарядтау процесі автоматты түрде басталады. |
| Шөп таза кесілмейді немесе көгал сары. | | Пышақ дөкір немесе тозған. | ▶ Пышақты қайраңыз және теңдестіріңіз. |
| | | Пышақтағы қарсылық тым үлкен. | ▶ Жоғарырақ кесік биіктігін орнатыңыз. ▶ Биік емес шөпті шабыңыз. |

20 Техникалық сипаттамалар

20.1 STIHL RMA 235.0 көгалшапқышы

- Рұқсат етілген аккумулятор: STIHL АК
- Аккумуляторсыз салмағы: 14 кг
- Шөп жинағыштың максималды сыйымдылығы: 30 л
- Кесік ені: 33 см
- Айналу жиілігі: 3400 мин⁻¹
- Үнемдеу режиміндегі айналу жиілігі: 2900 мин⁻¹

Жұмыс уақыты www.stihl.com/battery-life сілтемесі бойынша қолжетімді.

20.2 Пышақ

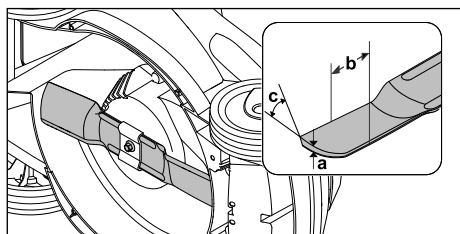

- Минималды қалыңдығы a: 1,6 мм
- Минималды ені b: 56 мм
- Өткірлеу бұрышы c: 30°

20.3 STIHL АК аккумуляторы

- Аккумулятор технологиясы: Литийлі-ионды
- Кернеу: 36 В
- А*сағ түріндегі сыйымдық: паспорттық деректері бар фирмалық тақтайшадан қараңыз

- ВТ*сағ түріндегі энергия сыйымдығы: паспорттық деректері бар фирмалық тақтайшадан қараңыз
- Кг түріндегі салмағы: паспорттық деректері бар фирмалық тақтайшадан қараңыз
- Пайдалану және сақтау үшін температураның рұқсат етілген ауқымы: -10 °C-ден +50 °C-ге дейін

20.4 Шуыл және діріл көрсеткіштері

Дыбыстық қысым деңгейіне арналған К мәні 2 dB(A) құрайды. Дыбыстық қуат деңгейіне арналған К мәні 1,5 dB(A) құрайды. Діріл көрсеткішіне арналған К мәні 0,9 м/с² құрайды.

- Дыбыстық қысым деңгейі L_{рА}, EN 60335-2-77 стандарты бойынша есептелген: 76 dB(A)
- Кепілді дыбыстық қуат деңгейі L_{WAd}, 2000/14/EC / S.I. 2001/1701 стандарты бойынша есептелген: 89 dB(A)
- Діріл көрсеткіші a_{нв}, EN 60335-2-77 стандарты бойынша есептелген, бас тұтқа: 1,8 м/с²

Көрсетілген діріл көрсеткіштері заңды сынақ процедурасы бойынша есептелген және электрлік құрылғыларды салыстыру үшін пайдаланылуы мүмкін. Шынайы түрде пайда болатын діріл көрсеткіштері жұмыс әдісіне қарай берілген мәндерден ауытқуы мүмкін. Көрсетілген діріл көрсеткіштері діріл жүктемесін алғаш рет бағалау үшін пайдаланылуы мүмкін. Шынайы діріл жүктемесін бағалау қажет. Бұл ретте электрлік құрылғы өшірулі болатын уақытты және құрылғы қосуды күйде болып, бірақ

жүктемесіз жұмыс істейтін уақытты ескеру қажет.

Діріл бойынша 2002/44/ЕС кәсіпкер директивасы және S.I. 2005/1093 стандарты туралы ақпарат www.stihl.com/vib сілтемесі бойынша қолжетімді.

20.5 REACH

REACH дегеніміз химикаттарды тіркеуге, бағалауға және жіберуге арналған ЕҚ қаулысы дегенді білдіреді.

REACH қаулысын орындауға арналған ақпарат төменде келтірілген www.stihl.com/reach көрсетілген.

20.6 Белгіленген қолданыс кезеңі

Толық белгіленген қызмет ету мерзімі 30 жылға дейінгі мерзімді құрайды.

Белгіленген қолданыс кезеңі уақытында, қолдану жөніндегі нұсқаулықтың талаптарына сәйкес тұрақты техникалық қызмет және күтім көрсетіледі.

21 Қосалқы бөлшек (жинақтаушы) және құрал-жабдықтар

21.1 Қосалқы бөлшектер және құрал-жабдықтар

STIHL  Бул нысандар STIHL түпнұсқалы қосалқы бөлшектері мен STIHL түпнұсқалы құрал-жабдықтарын білдіреді.

STIHL компаниясы STIHL түпнұсқалы қосалқы бөлшектері мен STIHL түпнұсқалы құрал-жабдықтарын қолдануды ұсынады.

Нарықты ағымдағы зерттеуге қарамастан, STIHL компаниясы басқа өндірушілердің қосалқы бөлшектері мен керек-жарақтарын, олардың сенімділігін, қауіпсіздігі мен жарамдылығын бағалай алмайды, осыған байланысты STIHL компаниясы оларды пайдалану үшін жауапкершілікті көтермейді.

STIHL түпнұсқалы қосалқы бөлшектері және STIHL түпнұсқалы құрал-жабдықтары STIHL мамандандырылған дилері тарапынан жеткізіледі.

21.2 Маңызды қосалқы бөлшектер

- Пышақ: 6311 702 0110
- Пышақ бұрандасы: 9018 321 1800
- Қармай: 6311 702 0600

22 Көдеге жарату

22.1 Көгалшапқышты көдеге жарату

Көдеге жарату бойынша ақпаратты STIHL делдалынан алуға болады.

- ▶ Көгалшапқышты, пышақты, керек-жарақтар мен орауышты ережелерге сәйкес және қоршаған орта үшін қауіпсіз жолмен көдеге жаратыңыз.

23 ЕО нормаларына сәйкестік сертификаты

23.1 STIHL RMA 235.0 көгалшапқышы

STIHL Tirol GmbH
Hans Peter Stihl-Straße 5
6336 Langkampfen

Австрия

төмендегіні толық жауапкершілікпен жариялайды:

- Конструкция: аккумуляторлық көгалшапқыш
- Фабрика таңбасы: STIHL
- Түрі: RMA 235.0
- Кесу ені: 33 см
- Сериялық нөмірі: 6311

2000/14/ЕС, 2006/42/ЕС, 2014/30/EU және 2011/65/EU директиваларының тиісті талаптарына сәйкес келеді және төмендегі стандарттардың өндірілген күнінде жарамды болған нұсқаларына сәйкес әзірленіп өндірілді: EN 60335-1, EN 60335-2-77, EN 55014-1, EN 55014-2.

Өкілетті орган:

TÜV Rheinland LGA Products GmbH
Tillystraße 2
90431 Nürnberg, DE

Есептелген және кепілді дыбыстық қуат деңгейінің көрсеткіштері 2000/14/ЕС директивасының VIII қосымшасына сәйкес анықталды.

- Есептелген дыбыстық қуат деңгейі: 87,9 dB(A)
- Кепілді дыбыстық қуат деңгейі: 89 dB(A)

Техникалық құжаттар STIHL Tirol GmbH компаниясының иелігінде.

Өндірілген жылы мен машина нөмірі көгалшапқыш корпусында көрсетілген.

Langkampfen, 02.10.2020

STIHL Tirol GmbH



м.а.

Matthias Fleischer, Зерттеу және өнімдерді
әзірлеу бөлімінің бастығы



м.а.

Sven Zimmermann, Сапаны бақылау бөлімінің
бастығы

23.2 Сәйкестік белгісі



Кеден одағының техникалық нормалары мен талаптарының сақталуын растайтын ЕАЭС сертификаттары және сәйкестік туралы өтініштер жөніндегі ақпарат, төменде келтірілген, www.stihl.ru/eac сондай-ақ STIHL компаниясының кез келген елдегі өкілдігінде қол жетімді,  24.



Украинаның техникалық нормативтері мен талаптары орындалды.

24 Мекенжайлар

24.1 STIHL штаб-пәтері

ANDREAS STIHL AG & Co. KG
Badstrasse 115
71336, Вайблинген

Германия

24.2 STIHL өншілес
кәсіпорындары

РЕСЕЙ ФЕДЕРАЦИЯСЫ

РОССИЙСКАЯ ФЕДЕРАЦИЯ
ООО "АНДРЕАС ШТИЛЬ МАРКЕТИНГ"
наб. Обводного канала, дом 60, литера А,
помещ. 1-Н, офис 200
192007 Санкт-Петербург, Россия
Горячая линия: +7 800 4444 180
Эл. почта: info@stihl.ru

УКРАИНА

ТОВ «Андреас Штіль»
вул. Антонова 10, с. Чайки
08135 Київська обл., Україна
Телефон: +38 044 393-35-30
Факс: +380 044 393-35-70
Гаряча лінія: +38 0800 501 930
E-mail: info@stihl.ua

24.3 STIHL өкілдіктері

БЕЛАРУСЬ

Өкілдік
ANDREAS STIHL AG & Co. KG
К. Цеткин к-сі, 51-11а
220004, Минск қ-сы, Беларусь
Шұғыл желі: +375 17 200 23 76

ҚАЗАҚСТАН

Өкілдік
ANDREAS STIHL AG & Co. KG
Шағабутдинов к-сі, 125А үй, 2-кеңсе
050026, Алматы қ-сы, Қазақстан
Шұғыл желі: +7 727 225 55 17

24.4 STIHL импорттаушылары

РЕСЕЙ ФЕДЕРАЦИЯСЫ

ООО «ШТИЛЬ ЗЮДВЕСТ»
350000, Российская Федерация,
г. Краснодар, ул. Западный обход, д. 36/1

ООО «ФЛАГМАН»
194292, Российская Федерация,
г. Санкт-Петербург, 3-ий Верхний переулоч, д.
16 литер А, помещение 38

ООО «ПРОГРЕСС»
107113, Российская Федерация,
г. Москва, ул. Маленковская, д. 32, стр. 2

ООО «АРНАУ»
236006, Российская Федерация,
г. Калининград, Московский проспект, д. 253,
офис 4

ООО «ИНКОР»
610030, Российская Федерация,
г. Киров, ул. Павла Корчагина, д. 15

ООО «ОПТИМА»
620030, Российская Федерация,
г. Екатеринбург, ул. Карьерная д. 2,
Помещение 1

ООО «ТЕХНОТОРГ»
660112, Российская Федерация,
г. Красноярск, ул. Парашютная, д. 15

ООО «ЛЕСОТЕХНИКА»
664540, Российская Федерация,
с. Хомутово, ул. Чапаева, д. 1, оф. 39

УКРАИНА

ТОВ «Андреас Штіль»

вул. Антонова 10, с. Чайки
08135 Київська обл., Україна

БЕЛАРУСЬ

ООО «ПИЛАКОС»
ул. Тимирязева 121/4 офис 6
220020 Минск, Беларусь

УП «Беллесэкспорт»
ул. Скрыганова 6.403
220073 Минск, Беларусь

ҚАЗАҚСТАН

ИП «ВОРОНИНА Д.И.»
пр. Райымбека 312
050005 Алматы, Қазақстан

ҚЫРҒЫЗСТАН

ОсОО «Муза»
ул. Киевская 107
720001 Бишкек, Киргизия

АРМЕНИЯ

ООО «ЮНИТУЛЗ»
ул. Г. Парпеци 22
0002 Ереван, Армения

25 Көгалшапқышқа арналған қауіпсіздік техникасының нұсқаулары

25.1 Кіріспе

Бұл бөлімде EN 60335-2-77 стандартының ЕЕ қосымшасында электрлік көгалшапқыштар үшін тұжырымдалған жалпы қауіпсіздік техникасының нұсқаулары келтірілген.



Сақтандыру

- **Аталмыш көгалшапқышпен бірге берілген барлық қауіпсіздік техникасының нұсқауларын, нұсқауларды, суреттер мен техникалық деректерді оқып шығыңыз.** Төмендегі нұсқаулар орындалмаған жағдайда, ток соғу, өрту және/немесе ауыр жарақат алу қаупі туындауы мүмкін. **Барлық қауіпсіздік техникасының нұсқауларын және жалпы нұсқауларды болашақта пайдалану үшін сақтап қойыңыз.**

25.2 Оқыту

- a) Пайдалану жөніндегі нұсқаулықты мұқият оқып шығыңыз. Басқару органдарымен

және машинаны тиісінше пайдалану әдісімен танысып шығыңыз;

- b) балаларға немесе пайдалану жөніндегі нұсқаулықпен таныспаған басқа адамдарға көгалшапқышты пайдалануға ешқашан жол бермеңіз. Жергілікті заңнама пайдаланушының ең төмен жасын белгілеуі мүмкін;
- c) жақын маңда адамдар, әсіресе балалар немесе жануарлар болғанда шабуға тыйым салынады;
- d) оператор немесе пайдаланушы басқа адамдардың немесе оның меншігінің қатысуымен болған сәтсіз жағдайларға жауапты екенін ескеріңіз.

25.3 Дайындық шаралары

- a) Машинаны пайдаланған кезде әрдайым берік аяқ киім мен ұзын шалбар киіп жүру керек. Машинаны жалаңаш аяқпен немесе жеңіл сандал киіп пайдалануға болмайды. Бос киімді немесе жіптері не баулары асылып тұрған киімді киюге болмайды.
- b) Машина пайдаланылатын алаңды тексеріп шығыңыз және машинамен ұсталып қалуы және лақтырылуы мүмкін барлық бөгде заттарды кетіріңіз.
- c) Пайдаланбас бұрын әрдайым кескіш пышақтар, бекіткіш болттар және бүкіл кескіш блоктың тозғанын немесе зақымдалғанын қарап шығыңыз. Теңгерімсіздіктің алдын алу үшін тозған немесе зақымдалған кескіш пышақтар мен бекіткіш болттарды тек тізбек бойынша батыруға болады. Тозған немесе зақымдалған нұсқау тақтайшаларын алмастыру қажет.

25.4 Қолдану

- a) Тек күндізгі жарықта және жақсы жасанды жарықтандыру бар кезде шабыңыз.
- b) Мүмкін болса, құрылғыны ылғал шөпте пайдаланбаған жөн.
- c) Өрқашан еңіс жерлердегі қалпыңызды бақылаңыз.
- d) Машинаны тек қадамдық жылдамдықпен қозғалтыңыз.
- e) Өрдайым еңіс бойымен шабыңыз, еңіспен көтерілуге немесе түсуге болмайды.
- f) Еңіс жерлерде қозғалыс бағытын өзгертенде әсіресе сақ болыңыз.

- g) Аса шұғыл еңіс жерлерде шабуға болмайды.
- h) Көгалшапқышты бұрғанда немесе өзіңізге қарай тартқанда әсіресе сақ болыңыз.
- i) Көгалшапқышты шөптен басқа беттердің үстінен төңкеру қажет болғанда және көгалшапқыш шабыс ауданынан және оған қарай жылжығанда, кескіш пышақты (пышақтарды) ұстап тұрыңыз.
- j) Қорғаныш құрылғылары немесе қорғаныш торы зақымдалған немесе қорғаныш құрылғылары, мысалы, қалқалар және/немесе шөп жинағыш құрылғылар орнатылмаған көгалшапқышты еш жағдайда пайдаланбаңыз.
- k) Стартер ажыратқышын өндірушінің нұсқауларына сәйкес, мұқият іске қосыңыз немесе басқарыңыз. Аяғыңыз кескіш пышақтан (пышақтардан) әрқашан жеткілікті қашықтықта болуын қадағалаңыз.
- l) Қозғалтқышты іске қосқан немесе оталдырған кезде көгалшапқыш процесс барысында көтерілуі тиіс болмаса, оны төңкеруге болмайды. Бұл жағдайда оны тек қажеттілікке сәйкес дәрежеге төңкеріңіз және тек пайдаланушыдан қайырылған жағынан көтеріңіз.
- m) Қозғалтқышты лақтырма науасының) алдында тұрып іске қоспаңыз.
- n) Ешқашан айналмалы бөліктердің үстіне немесе астына қол не аяқты салмаңыз. Лақтырманың тесігінен әрқашан алшақ тұрыңыз.
- o) Қозғалтқышы жұмыс істеп тұрған көгалшапқышты ешқашан көтермеңіз немесе тасымалдамаңыз.
- p) Қозғалтқышты өшіріп, стартер кілтін суырып алыңыз. Барлық жылжымалы бөліктер толық тоқтағанына көз жеткізіңіз:
 - көгалшапқышты әр қалдырған сайын;
 - лақтырманың науасындағы бұғаттауды босату немесе бітелген жерлерін тазалау алдында;
 - көгалшапқышты тексермес, тазаламас немесе көгалшапқышпен жұмыстар өткізбес бұрын;
 - бөгде зат кездескенде. Көгалшапқышты қайтадан іске қосу және көгалшапқышпен жұмыс істеу алдында зақымдардың бар-жоғын тексеріңіз және қажетті жөндеу жұмыстарын орындаңыз.
Көгалшапқыш әдеттегіден қатты дірілдей бастаса, оны дереу тексеру қажет болады.

- зақымдарды іздеңіз;
- зақымдалған бөліктерге қажетті жөндеу жұмыстарын өткізіңіз;
- барлық гайкалар, болттар мен бұрандалар берік тартылғанына көз жеткізіңіз.

25.5 Техникалық қызмет көрсету және сақтау

- a) Барлық гайкалар, болттар мен бұрандалар берік тартылғанына және құрылғы қауіпсіз жұмыс күйінде болғанына көз жеткізіңіз.
- b) Шөп жинағышта тозған немесе функционалдылығынан айырылған жерлердің бар-жоғын жиі тексеріп тұрыңыз.
- c) Қауіпсіздік тұрғысынан тозған немесе зақымдалған бөліктерді ауыстырыңыз.
- d) Бірнеше кескіш пышағы бар машиналарда бір кескіш пышақтың қозғалуы қалған кескіш пышақтардың айналуына әкелуі мүмкін екендігін ескеріңіз.
- e) Машинаны реттеген кезде жылжымалы кескіш пышақтар мен машинаның қозғалыссыз тұрған бөліктерінің арасында саусағыңыздың қысылып қалмағанын қадағалаңыз.
- f) Машинаны тоқтатпас сақтауға қоймас бұрын қозғалтқышты суытыңыз.
- g) Кескіш пышаққа техникалық қызмет көрсеткен кезде, тіпті кернеу көзі өшірулі болғанда да, кескіш пышақ қозғалуы мүмкін екендігін ескеріңіз.
- h) Қауіпсіздік тұрғысынан тозған немесе зақымдалған бөліктерді ауыстырыңыз. Тек қана түпнұсқа қосалқы бөліктер мен керек-жарақтарды қолданыңыз.

İçindekiler

| | | |
|---|---|-----|
| 1 | Önsöz..... | 126 |
| 2 | Bu Kullanma Talimatı hakkında bilgiler... 126 | 126 |
| 3 | Genel..... | 127 |
| 4 | Emniyet kuralları..... | 128 |
| 5 | Çim biçme makinesinin kullanıma hazır hale getirilmesi..... | 133 |
| 6 | Üfleme aletini çalışmaya hazır duruma getirme..... | 133 |
| 7 | Çim biçme makinesinin montajı..... | 133 |
| 8 | Üfleme aletinin montajı..... | 135 |
| 9 | Emniyet anahtarının takılması ve çekilmesi | 135 |

| | | |
|----|---|-----|
| 10 | Çim biçme makinesinin çalıştırılması ve kapatılması..... | 136 |
| 11 | Çim biçme makinesini ve aküyü kontrol etme..... | 136 |
| 12 | Çim biçme makinesi ile çalışma..... | 137 |
| 13 | Çalışma sonrasında..... | 138 |
| 14 | Nakliyat..... | 138 |
| 15 | Saklama..... | 139 |
| 16 | Temizleme..... | 139 |
| 17 | Bakım..... | 139 |
| 18 | Onarım..... | 140 |
| 19 | Arızaların tamiri..... | 140 |
| 20 | Teknik bilgiler..... | 142 |
| 21 | Yedek parçalar ve aksesuar..... | 143 |
| 22 | Bertaraf etme..... | 143 |
| 23 | AB Uygunluk Deklarasyonu..... | 143 |
| 24 | Adresler..... | 143 |
| 25 | Çim biçme makinesi için güvenlik tekniği ile ilgili uyarılar..... | 144 |

1 Önsöz

Sayın Müşterimiz,

STIHL ürünlerini tercih ettiğiniz için teşekkür ederiz. Ürünlerimizi, müşterilerimizin talepleri ve istekleri doğrultusunda yüksek kalite ile geliştiriyor ve üretiyoruz. Bu sayede ekstrem şartları yerine getiren ve yüksek derecede güvenilir ürünler geliştirilmektedir.

STIHL markası aynı zamanda, alanında da yüksek kalite sunar. Bayilerimizden ve ihtisas mağazalarından ürünlerimizin kullanımı ve teknik özellikleri hakkında detaylı bilgi alabilirsiniz.

STIHL sürdürülebilir ve doğayla çevreyi koruyacak şekilde davranır. Bu kullanım kılavuzu, STIHL ürününüzü uzun süre güvenli ve çevre dostu şekilde kullanmanız için sizi destekler.

Ürünlerimize göstermiş olduğunuz güvenden dolayı teşekkür eder STIHL ürünlerimiz ile iyi çalışmalar dileriz.

N. S. Stihl

Dr. Nikolas Stihl

ÖNEMLİ! KULLANIMDAN ÖNCE KILAVUZU OKUYUN VE SAKLAYIN.

2 Bu Kullanma Talimatı hakkında bilgiler

2.1 Geçerli dokümanlar

Bu kullanım kılavuzu üreticinin EG yönergesi 2006/42/EC'ye ilişkin Orijinal Kullanım Kılavuzudur.

Yerel güvenlik yönetmelikleri geçerlidir.

- ▶ Bu kullanım kılavuzuna ek olarak aşağıdaki dokümanlar okunmalı, anlaşılmalı ve muhafaza edilmelidir:
 - Akü STIHL AK güvenlik uyarıları
 - STIHL AL 101, 300, 500 şarj aletlerinin kullanım kılavuzu.
 - Monte edilmiş akülü STIHL aküleri ve ürünleri için güvenlik bilgileri: www.stihl.com/safety-data-sheets

2.2 Tekst içinde yer alan ikaz bilgilerinin işaretlenmesi

! TEHLİKE

- Ağır yaralanmaya veya ölüme yol açabilecek tehlikelere işaret eden bilgiler.
 - ▶ Açıklanan ve alınması gereken önlemler ağır yaralanma veya ölümlü iş kazalarını engelleyebilir.

! İKAZ

- Bu uyarı ağır yaralanmaya veya ölüme yol açabilecek tehlikelere işaret eder.
 - ▶ Açıklanan ve alınması gereken önlemler ağır yaralanma veya ölümlü iş kazalarını engelleyebilir.

ÖNERİ

- Bu uyarı maddi hasara yol açabilecek tehlikelere işaret eder.
 - ▶ Açıklanan ve alınması gereken önlemler maddi hasarları engelleyebilir.

2.3 Tekst içindeki semboller



Bu sembol bu kullanma talimatındaki bir bölüme atıfta bulunur.

3 Genel

3.1 Çim biçme makinesi ve akü

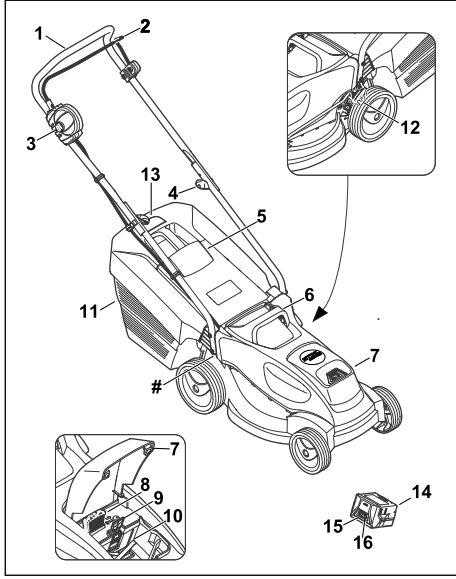

- 1 Gidon**
Gidon çim biçme makinesinin tutulması, yönlendirilmesi ve taşınması için kullanılır.
- 2 Kumanda çubuğu**
Kumanda çubuğu blokaj butonu ile birlikte bıçağı açar ve kapatır.
- 3 Blokaj butonu**
Biçime işlemi için blokaj butonu ve kumanda çubuğu bıçakla birlikte açılır ve kapanır.
- 4 Çevirmeli düğme**
Çevirmeli düğme, gidon üst parçasının sıkıca gidon alt parçasına sabitler ve gidonun katlanması için kullanılır.
- 5 Boşaltma kapağı**
Boşaltma kapağı, boşaltma kanalını kapatır.
- 6 Taşıma sapı**
Taşıma sapı çim biçme makinesinin taşınması için kullanılır.
- 7 Kapak**
Kapak aküyü ve emniyet anahtarını kapatır.
- 8 Emniyet anahtarı**
Emniyet anahtarı çim biçme makinesini etkinleştirir.
- 9 Kilit kolu**
Kilit kolu aküyü akü yuvasında tutar.

10 Akü yuvası

Akü yuvası, aküyü alır.

11 Çim toplama sepeti

Çim toplama sepeti biçilen çimleri yakalar.

12 Kol

Kol, kesim yüksekliğinin ayarlanması için kullanılır.

13 Doluluk seviyesi göstergesi

Doluluk seviyesi göstergesi çim toplama sepetinin doluluğunu gösterir.

14 Akü

Akü çim biçme makinesini enerji ile besler.

15 LEDler

LEDler akünün şarj durumunu ve arızalarını gösterir.

16 Basma tuşu

Basma tuşu aküdeki LEDleri etkinleştirir.

Makine numarasına sahip güç plakası

3.2 Semboller

Semboller çim biçme makinesinde ve aküde bulunabilir ve anlamları şu şekildedir:



Bu sembol güvenlik anahtarını belirtir.



Bu sembol anahtar yuvasını belirtir.



Bu sembol çim biçme makinesinin ağırlığını gösterir.



1 LED kırmızı yanıyor. Akü çok sıcak veya çok soğuk.



4 LED kırmızı yanıp sönüyor. Aküde bir arıza bulunuyor.



2000/14/EC sayılı direktife göre dB(A) garanti edilen gürültü seviyesi ürünlerin gürültü emisyonlarını kıyaslanabilir yapmak içindir.



Sembolün yanındaki bilgiler hücre üreticisinin spesifikasyonlarına göre akünün enerji kapasitesine atıfta bulunur. Kullanıma sunulan enerji kapasitesi daha düşüktür.



Ürünü ev çöpüyle birlikte imha etmeyin.



Bıçağı çalıştırın ve kapatın.

4 Emniyet kuralları

4.1 Uyarı sembolleri

Çim biçme makinesindeki veya aküdeki uyarı sembollerinin anlamları şu şekildedir:



Güvenlik uyarılarını ve önlemleri dikkate alın.



Kullanım kılavuzunu okuyun, anlayın ve muhafaza edin.



Savrulan nesnelere dikkat edin - mesafeyi koruyun ve üçüncü kişileri uzak tutun.



Dönen bıçağa dokunmayın.



Çalışma kesintileri, taşıma, muhafaza, bakım veya onarım sırasında aküyü çıkarın.



Çim biçme makinesini yağmur ve nemden koruyun.



Çalışma kesintileri, taşıma, muhafaza, bakım veya onarım sırasında emniyet anahtarını çekin.



Güvenlik mesafesine uyun.



Aküyü yüksek ısı ve ateşten koruyun.



Aküyü yağmura ve neme karşı koruyun ve sıvıların içine daldırmayın.



Akünün izin verilen sıcaklık aralığına uyun.

4.2 Usulüne uygun kullanım

Çim biçme makinesi STIHL RMA 235 kuru çimlerin biçilmesi için kullanılır.

Çim biçme makinesi bir STIHL AK aküsü tarafından enerji ile beslenir.

▲ İKAZ

- Çim biçme makinesi için STIHL tarafından izin verilmeyen aküler yangın ve patlamalara neden olabilir. İnsanlar ağır yaralanabilir veya ölebilir ve maddi hasar oluşabilir.
 - ▶ Çim biçme makinesini STIHL AK aküsü ile kullanın.
- Çim biçme makinesi veya akü usulüne uygun kullanılmıyorsa kişiler ağır yaralanabilir veya ölebilir ve maddi hasarlar oluşabilir.
 - ▶ Çim biçme makinesi ve aküyü bu kullanım kılavuzunda tarif edildiği şekilde kullanın.

4.3 Kullanıcıdan beklentiler

▲ İKAZ

- Eğitimsiz kullanıcılar çim biçme makinesinin ve akünün tehlikelerini fark edemez veya tahmin edemez. Kullanıcılar veya diğer kişiler ağır yaralanabilir veya ölebilir.
 - ▶ Kullanım kılavuzunu okuyun, anlayın ve muhafaza edin.
- ▶ Çim biçme makinesi veya akü başka kişilere verilmeli ise: Kullanım kılavuzunu da birlikte verin.
- ▶ Kullanıcının aşağıdaki talepleri yerine getirmesini sağlayın:
 - Kullanıcı dinlenmiştir.
 - Kullanıcının çim biçme makinesini ve aküyü kullanmak ve bununla çalışmak için fiziksel, duyuşsal ve zihinsel yetkin olmasını sağlayın. Kullanıcı fiziksel, duyuşsal veya zihinsel açıdan kısıtlı ise kullanıcı sadece sorumlu bir kişinin gözetimi veya talimatlarına göre çalışabilir.
 - Kullanıcılar çim biçme makinesinin ve akülerin tehlikelerini fark edemez ve tahmin edemez.
 - Kullanıcı, kaza ve maddi hasarlardan sorumlu olduğunun bilincindedir.
 - Kullanıcı reşit veya kullanıcı ilgili yerel kurala göre gözetim altında meslek eğitimi almış olmalıdır.
 - Kullanıcı çim biçme makinesi ile ilk kez çalışmadan önce STIHL yetkili bayisinden veya uzman kişilerden eğitim alır.
 - Kullanıcı alkol, ilaç veya uyuşturucu etkisi altında değildir.
- ▶ Belirsizlik varsa: STIHL yetkili bayiye başvurun.

4.4 Kıyafet ve donanım

▲ İKAZ

- Çalışma sırasında cisimler yüksek hızla fırlayabilir. Kullanıcı yaralanabilir.
 - ▶ Malzemesi dayanıklı olan uzun pantolonlar giyin.
- Çalışma sırasında toz kalkabilir. Solunan toz sağlığa zarar verebilir ve alerjik reaksiyonlara neden olabilir.
 - ▶ Toz kalkarsa: Toz maskesi kullanın.
- Uygun olmayan kıyafet tahta, çalılık ve çim biçme makinelerine takılabilir. Uygun kıyafet kullanmayan kullanıcılar ağır yaralanabilirler.
 - ▶ Dar kıyafetler kullanın.
 - ▶ Şal ve takıları çıkarın.
- Temizlik, bakım veya taşıma sırasında kullanıcı bıçakla temas edebilir. Kullanıcı yaralanabilir.
 - ▶ Malzemesi dayanıklı olan iş eldivenleri kullanın.
- Kullanıcı uygunuz ayakkabı kullanıyorsa kayabilir. Kullanıcı yaralanabilir.
 - ▶ Kaymayan tabana sahip sağlam, kapalı ayakkabılar giyin.
- Bıçak bilenirken malzeme parçacıkları savrulabilir. Kullanıcı yaralanabilir.
 - ▶ Sıkıca oturan koruyucu gözlük kullanın. Uygun koruyucu gözlükler EN 166 normuna göre veya yerel yönetmeliklere göre kontrol edilmiştir ve ilgili işaretle piyasadan temin edilebilir.
 - ▶ Malzemesi dayanıklı olan iş eldivenleri kullanın.

4.5 Çalışma alanı ve ortam

4.5.1 Çim biçme makinesi

▲ İKAZ

- İlgi olmayan kişiler, çocuklar ve hayvanlar çim biçme makinesinin tehlikelerini fark edemez ve yukarı fırlayan cisimleri fark edemez ve tahmin edemez. İlgi olmayan kişiler, çocuklar ve hayvanlar ağır yaralanabilir ve maddi hasar oluşabilir.
 - ▶ İlgi olmayan kişileri, çocukları ve hayvanları çalışma alanından uzak tutun.
- 
- ▶ Cisimlerle mesafenizi koruyun.
 - ▶ Çim biçme makinesini gözetimsiz bırakmayın.
 - ▶ Çocukların çim biçme makinesi ile oynamasını sağlayın.

- Çim biçme makinesi suya karşı korumalı değildir. Yağmurda veya nemli ortamlarda çalışılmıyorsa elektrik çarpması meydana gelebilir. Kullanıcı yaralanabilir ve çim biçme makinesi zarar görebilir.
 - ▶ Yağmurda ve nemli ortamlarda çalışmayın.
 - ▶ Islak çimi biçmeyin.
- Çim biçme makinesinin elektrikli bileşenleri kıvılcım oluşturabilir. Kıvılcımlar kolay tutuşabilen veya patlayıcı ortamlarda yangına ve patlamalara neden olabilir. İnsanlar ağır yaralanabilir veya ölebilir ve maddi hasar oluşabilir.
 - ▶ Kolay yanmayan ve patlamayan bir ortamda çalışın.

4.5.2 Akü

▲ İKAZ

- Çalışmaya dahil olmayan kişiler, çocuklar ve hayvanlar aküden kaynaklanan tehlikeleri algılayamaz veya değerlendiremez. Çalışmaya dahil olmayan kişiler, çocuklar ve hayvanlar ağır derecede yaralanabilir.
 - ▶ İlgi olmayan kişileri, çocukları ve hayvanları uzak tutun.
 - ▶ Aküyü gözetimsiz şekilde bırakmayın.
 - ▶ Çocukların akü ile oynamadığından emin olun.
- Akü her türlü çevresel etkiye karşı korunmuş değildir. Akü belirli bir ortam şartlarına maruz kaldığında yangın veya patlama meydana gelebilir. Kişiler ağır yaralanabilir ve maddi hasar oluşabilir.



- ▶ Aküyü sıcaktan ve açık ateşten koruyun.
- ▶ Aküyü ateş içine atmayın.



- ▶ Aküyü - 10 °C ve + 50 °C sıcaklık aralığında kullanın ve saklayın.



- ▶ Aküyü yağmurdan ve sudan koruyun ve sıvıların içine daldırmayın.

- ▶ Aküyü metal cisimlerden uzak tutun.
- ▶ Aküyü yüksek basınca maruz bırakmayın.
- ▶ Aküyü mikro dalgalara maruz bırakmayın.
- ▶ Aküyü kimyasallara ve tuzlara karşı koruyun.

4.6 İşletme güvenliğine uygun durum

4.6.1 Çim biçme makinesi

Aşağıdaki koşulların yerine getirilmiş olması halinde çim biçme makinesi güvenli durumundadır:

- Çim biçme makinesi hasarlı değildir.
- Çim biçme makinesi temiz ve kurudur.
- Kumanda elemanları çalışıyor ve değiştirilmemiştir.
- Bıçak doğru takılmıştır.
- Çim biçme makinesine orijinal STIHL aksesuarları takılmıştır.
- Aksesuar doğru takılmıştır.

▲ İKAZ

- Güvenli durum söz konusu değilse, bileşenler artık doğru çalışmaz ve güvenlik düzenekleri devre dışı bırakılamaz. Kişiler ağır yaralanabilir veya ölebilir.
 - ▶ Hasar almamış çim biçme makinesi ile çalışın.
 - ▶ Çim biçme makinesi kirlenmişse veya ıslaksa: Çim biçme makinesini temizleyin ve kurumaya bırakın.
 - ▶ Çim biçme makinesi değiştirilmemiş.
 - ▶ Kumanda elemanları çalışmıyorsa: Çim biçme makinesi ile çalışmayın.
 - ▶ Çim biçme makinesine sadece orijinal STIHL aksesuarları takın.
 - ▶ Bıçakları bu kullanım kılavuzunda tarif edildiği şekilde takın.
 - ▶ Aksesuarları bu kullanım kılavuzunda veya aksesuarların kullanım kılavuzunda tarif edildiği şekilde takın.
 - ▶ Cisimleri çim biçme makinesinin açıklıklarına sokmayın.
 - ▶ Anahtar yuvasının kontaklarını asla metal nesnelere bağlamayın ve kısa devre yaptırmayın.
 - ▶ Aşınmış veya hasarlı uyarı levhalarını değiştirin.
 - ▶ Belirsizlik varsa: STIHL yetkili bayiye başvurun.

4.6.2 Bıçak

Aşağıdaki koşulların yerine getirilmiş olması halinde bıçak güvenli durumundadır:

- Bıçak ve montaj parçaları hasar almamıştır.
- Bıçak deforme olmamıştır.
- Bıçak doğru takılmıştır.
- Bıçak doğru bilenmiştir.
- Bıçak çapaksızdır.
- Bıçak doğru dengelenmiştir.

- Bıçağın minimum kalınlığı ve minimum genişliğinin altına düşülmemelidir, 20.2.
- Bileme açısına uyulmalıdır, 20.2.

▲ İKAZ

- Güvenlik durumu söz konusu değilse, bıçağın parçaları ayrılabilir ve savrulabilir. İnsanlar ağır yaralanabilir.
 - ▶ Hasarsız bir bıçak ve hasarsız montaj parçaları ile çalışın.
 - ▶ Bıçağı doğru takın.
 - ▶ Bıçağı doğru bileyin.
 - ▶ Minimum kalınlık ve minimum genişliğin altına düşülmesi halinde: Bıçağı değiştirin.
 - ▶ Bıçağın STIHL yetkili bayi tarafından dengelenmesini sağlayın.
 - ▶ Belirsizlik varsa: STIHL yetkili bayiye başvurun.

4.6.3 Akü

Aşağıdaki koşulların yerine getirilmiş olması halinde akü güvenli durumundadır:

- Akü hasarsızdır.
- Akü, temiz ve kurudur.
- Akü fonksiyoneldir ve değişmemiştir.

▲ İKAZ

- Güvenlik durumu söz konusu değilse, akü artık emniyetli çalışmaz. İnsanlar ağır yaralanabilir.
 - ▶ Hasarsız ve fonksiyonel bir akü ile çalışın.
 - ▶ Hasarlı ve arızalı bir aküyü şarj etmeyin.
 - ▶ Akü kirlenmişse veya ıslaksa: Aküyü temizleyin ve kurumaya bırakın.
 - ▶ Aküyü değiştirmeyin.
 - ▶ Cisimleri akünün açıklıklarına sokmayın.
 - ▶ Akünün elektrikli kontaklarını asla metal nesnelere bağlamayın ve kısa devre yaptırmayın.
 - ▶ Aküyü açmayın.
 - ▶ Aşınmış veya hasarlı uyarı levhalarını değiştirin.
- Hasar görmüş bir aküden dışarı sıvı sızabilir. Eğer sıvı ciltle veya gözlerle temas ederse, ciltte veya gözlerde tahriş oluşabilir.
 - ▶ Sıvılarla teması önleyin.
 - ▶ Eğer ciltle temas meydana gelmişse: Etkilenen cilt bölümlerini bol suyla ve sabunla yıkayın.
 - ▶ Eğer gözlerle temas meydana gelmişse: Gözleri en az 15 dakika bol suyla durulayın ve bir doktora başvurun.
- Hasarlı veya arızalı bir akü olağandışı kokabilir, duman çıkartabilir veya yanabilir. İnsanlar ağır yaralanabilir veya ölebilir ve maddi hasar oluşabilir.

- ▶ Eğer akü olağandışı kokuyorsa ve duman çıkartıyorsa: Aküyü kullanmayın ve yanıcı maddelerden uzak tutun.
- ▶ Eğer akü yanıyorsa: Aküyü bir yangın söndürücü veya suyla söndürmeye çalışın.

4.7 Çalışma

⚠ İKAZ

- Kullanıcı bazı durumlarda çalışırken konsantrasyonlu çalışmayabilir. Kullanıcı takılabilir, düşebilir, ağır yaralanabilir.
 - ▶ Sakin ve temkinli çalışın.
 - ▶ Işık ve görünüş durumları kötü ise: Çim biçme makinesi ile çalışmayın.
 - ▶ Çim biçme makinesini tek başınıza kullanın.
 - ▶ Engellere dikkat edin.
 - ▶ Çim biçme makinesini devirmeyin.
 - ▶ Zeminde ayakta dururken çalışın ve denge-nizi koruyun.
 - ▶ Yorulma belirtileri ortaya çıkarsa: Mola ver-melidir.
 - ▶ Yokuşta çim biçilecekse: Yokuşta çimleri çapraz biçin.
 - ▶ Dik yokuşlarda çim biçmeyin.
- Dönen bıçak kullanıcının bir yerini kesebilir. Kullanıcı ağır yaralanabilir.



- ▶ Dönen bıçağa dokunmayın.
- ▶ Bıçak cisimler nedeniyle bloke edilirse: Çim biçme makinesini kapatın, emniyet anahtarını çekin ve aküyü çıkarın. Sonra cismi çıkarın.

- Çalışma sırasında çim biçme makinesi nede-niyle titreşim oluşabilir.
 - ▶ Eldiven kullanın.
 - ▶ Çalışma molaları yapın.
 - ▶ Dolaşım bozukluğu belirtileri ortaya çıkarsa: Bir doktora başvurun.
- Çalışma sırasında yabancı bir cisme denk gelinmesi halinde bu veya bunun parçaları hasarlanabilir veya yüksek hızla yukarı fırlaya-bilir. İnsanlar yaralanabilir ve maddi hasar olu-şabilir.
 - ▶ Yabancı cisimleri çalışma alanından temiz-leyin.
- Biçme işlemi için kumanda çubuğu serbest bırakılırsa bıçak kısa bir süre daha döner. İnsanlar ağır yaralanabilir.
 - ▶ Bıçak dönmeyene kadar bekleyin.
- Dönen bıçak sert bir cisme denk gelirse kıvılcım oluşabilir. Kıvılcımlar kolay tutuşabilen ortamlarda yangına neden olabilir. İnsanlar ağır yaralanabilir veya ölebilir ve maddi hasar oluşabilir.
 - ▶ Kolay tutuşabilen ortamlarda çalışmayın.

⚠ TEHLİKE

- Akım taşıyan hatların bulunduğu ortamlarda çalışılacaksa bıçak akım taşıyan hatlara temas edebilir ve bunlara zarar verebilir. Kullanıcı ağır yaralanabilir veya ölebilir.
 - ▶ Akım taşıyan hatların bulunduğu ortamlarda çalışmayın.
- Kötü hava koşullarında çalışılmıyorsa kullanıcıya yıldırım isabet edebilir. Kullanıcı ağır yaralanabilir veya ölebilir.
 - ▶ Hava koşulları bozuluyorsa: Çalışmayın.

4.8 Nakliyat

4.8.1 Çim biçme makinesi

⚠ İKAZ

- Taşıma sırasında çim biçme makinesi devrilebilir veya hareket edebilir. İnsanlar yaralanabi- lir ve maddi hasar oluşabilir.



- ▶ Emniyet anahtarını çekin.



- ▶ Aküyü çıkarın.

- ▶ Çim biçme makinesini gergi kemerleri, kayış veya bir ağ ile devrilemeyecek ve hareket edemeyecek şekilde emniyete alın.

4.8.2 Akü

⚠ İKAZ

- Akü her türlü ortam etkenlerine karşı korunaklı değildir. Akü belirli bir ortam şartlarına maruz kaldığında yangın veya patlama meydana gelebilir.
 - ▶ Hasarlı bir aküyü taşımayın.
 - ▶ Aküyü elektrik iletmeyen bir ambalaj içinde saklayın.
- Akü taşıma esnasında devrilebilir veya hareket edebilir. Kişiler ağır yaralanabilir ve maddi hasar oluşabilir.
 - ▶ Aküyü ambalaj içinde hareket ettirmeyecek şekilde ambalajlayın.
 - ▶ Ambalajı hareket ettirmeyecek şekilde emni- yet altına alın.

4.9 Saklama

4.9.1 Çim biçme makinesi

⚠ İKAZ

- Çocuklar çim biçme makinesinin tehlikelerini fark edemez ve tahmin edemez. Çocuklar ağır yaralanabilir.



- ▶ Emniyet anahtarını çekin.



- ▶ Aküyü çıkarın.

- ▶ Çim biçme makinesini çocukların ulaşamayacağı yerlerde muhafaza edin.

- Çim biçme makinesindeki elektrikli kontaklar ve metal bileşenler nem nedeniyle aşınabilir. Çim biçme makinesi hasar görebilir.



- ▶ Emniyet anahtarını çekin.



- ▶ Aküyü çıkarın.

- ▶ Çim biçme makinesini temiz ve kuru muhafaza edin.

- Muhafaza sırasında emniyet anahtarını ve akü takılıysa bıçak istemsiz olarak çalıştırılabilir ve çim biçme makinesi harekete geçebilir. İnsanlar ağır yaralanabilir ve maddi hasar oluşabilir.



- ▶ Emniyet anahtarını çekin.



- ▶ Aküyü çıkarın.

4.9.2 Akü

⚠ İKAZ

- Çocuklar akünün tehlikelerini fark edemez ve tahmin edemez. Çocuklar ağır yaralanabilir.

- ▶ Aküyü çocukların ulaşamayacağı yerlerde muhafaza edin.

- Akü tüm ortam koşullarına karşı korunmamıştır. Eğer akü belirli ortam koşullarına maruz kalırsa, akü hasar görebilir.

- ▶ Aküyü temiz ve kuru muhafaza edin.

- ▶ Aküyü kapalı bir alanda muhafaza edin.

- ▶ Aküyü çim biçme makinesinden ve şarj ale-tinden ayrı muhafaza edin.
- ▶ Aküyü elektrik iletmeyen bir ambalajın içinde muhafaza edin.
- ▶ Aküyü - 10 °C ve + 50 °C aralığındaki sıcaklıklarda muhafaza edin.

4.10 Temizlik, bakım ve onarım

⚠ İKAZ

- Temizlik, bakım veya onarım sırasında emniyet anahtarını ve akü takılıysa bıçak istemsiz olarak çalıştırılabilir ve çim biçme makinesi harekete geçebilir. İnsanlar ağır yaralanabilir ve maddi hasar oluşabilir.



- ▶ Emniyet anahtarını çekin.



- ▶ Aküyü çıkarın.

- Aşındırıcı temizleme araçları, suyla temizleme veya sivri cisimler çim biçme makinesine, bıçağa ve aküye zarar verebilir. Çim biçme makinesi, bıçak ve akü doğru temizlenmezse, bileşenler artık doğru çalışmaz ve güvenlik düzenekleri devre dışı bırakılmaz. İnsanlar ağır yaralanabilir.

- ▶ Çim biçme makinesi, bıçak ve aküyü bu kullanım kılavuzunda tarif edildiği şekilde temizleyin.

- Çim biçme makinesinin, bıçağın veya akünün bakımı ve tamiri doğru yapılmazsa, bileşenler artık doğru çalışmaz ve güvenlik düzenekleri devre dışı bırakılmaz. Kişiler ağır yaralanabilir veya ölebilir.

- ▶ Çim biçme makinesini ve akünün bakımını veya onarımını kendiniz yapmayın.

- ▶ Çim biçme makinesinin veya akünün bakımı yapılmalı veya onarılmalı ise: STIHL yetkili bayiye başvurun.

- ▶ Bıçakları bu kullanım kılavuzunda tarif edildiği şekilde temizleyin.

- Bıçağın temizliği, bakımı veya onarımı sırasında kullanıcı keskin kesici kenarlar nedeniyle kendini yaralayabilir. Kullanıcı yaralanabilir.

- ▶ Malzemesi dayanıklı olan iş eldivenleri kullanın.

- Bileme sırasında bıçak çok sıcak olabilir. Kullanıcı kendini yakabilir.













- ▶ Bıçak soğuyana kadar bekleyin.

- ▶ Malzemesi dayanıklı olan iş eldivenleri kullanın.

5 Çim biçme makinesinin kullanıma hazır hale getirilmesi

5.1 Çim biçme makinesinin kullanıma hazır hale getirilmesi

Çalışmaya başlamadan önce aşağıdaki adımlar uygulanmalıdır:

- ▶ Aşağıdaki bileşenlerin güvenli durumda bulunmasını sağlayın:
 - Çim biçme makinesi,  4.6.1.
 - Bıçak,  4.6.2.
 - Akü,  4.6.3.
- ▶ Aküyü kontrol edin,  11.3.
- ▶ Akü tam şarj olmuş,  6.1.
- ▶ Çim biçme makinesini temizleyin,  16.2.
- ▶ Bıçağı kontrol edin,  11.2.
- ▶ Gidonu takın,  7.1
- ▶ Gidonu açılması,  7.2.1.
- ▶ Çim biçilmeli ve biçilen çim, çim toplama sepetinde toplanmalı ise: Çim toplama sepetini takın,  7.3.2.
- ▶ Çim biçilmeli ve biçilen çim, arkadan atılmalı ise: Çim toplama sepetini çıkarın,  7.3.3.
- ▶ Kesim yüksekliğini ayarlayın,  12.2.
- ▶ Sabitleme elemanlarını kontrol edin,  11.1.
- ▶ Adımlar uygulanamıyorsa: Çim biçme makinesini kullanmayın ve STIHL yetkili bayisine başvurun.

6 Üfleme aletini çalışmaya hazır duruma getirme

6.1 Aküyü şarj etme

Şarj süresi örneğin akü sıcaklığı veya ortam sıcaklığı gibi çeşitli etkenlere bağlıdır. Gerçek şarj süresi açıklanan şarj süresinden farklı olabilir. Şarj süresi www.stihl.com/charging-times sayfasında açıklanmıştır.

- ▶ Aküyü, STIHL AL 101, 300, 500 şarj cihazının kullanma talimatında açıklandığı şekilde şarj edin.

6.2 Şarj durumunu göster

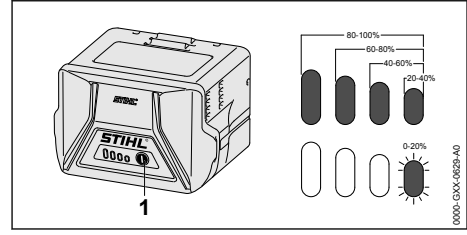

- ▶ Butona (1) basın. LED lambaları yakl. 5 saniye süre yeşil yanar ve şarj durumunu gösterir.
- ▶ Sağ LED lambası yeşil yanıp söndüğünde: Aküyü şarj edin.

6.3 Aküdeki LED'ler

LED'ler akünün şarj durumunu veya arızalarını gösterebilir. LED'ler yeşil veya kırmızı yanabilir veya yanıp sönebilir.

LED'ler yeşil yanar veya yanıp sönerse, şarj durumu gösterilir.

- ▶ LED'ler kırmızı yanar veya yanıp sönerse: Arızaları gidirin,  19.1. Çim biçme makinesinde veya aküde bir arıza var.

7 Çim biçme makinesinin montajı

7.1 Gidonun takılması

- ▶ Çim biçme makinesini kapatın, emniyet anahtarını çekin ve aküyü çıkarın.
- ▶ Çim biçme makinesini düz bir yüzeye getirin.

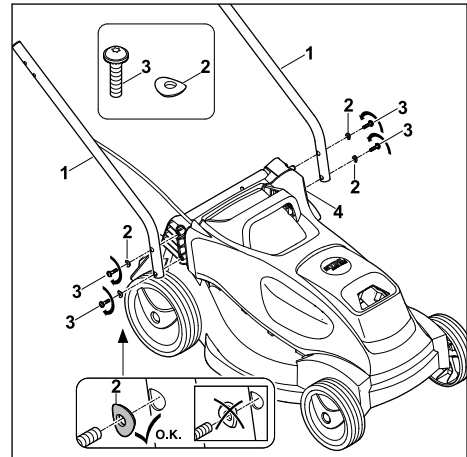

- Gidon alt parçasını (1) delikler ile aynı hizada olacak şekilde çim biçme makinesinde tutun.
 - Vidaları (3) pullarla (2) birlikte dıştan içe doğru gidon alt parçasındaki (1) deliklerden ve çim biçme makinesinden (4) itin, döndürün ve 3 nM ile sıkın.
- Her iki gidon alt parçası (1) çim biçme makinesine (4) sabitlenmiştir.

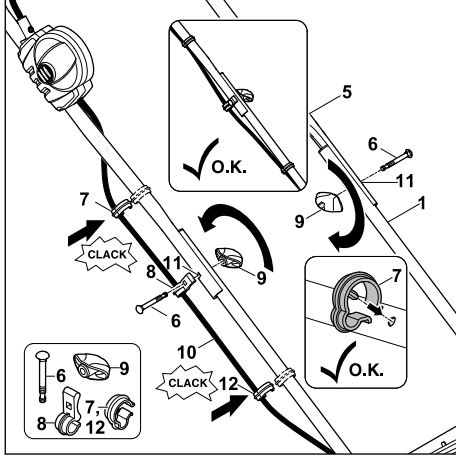

- Gidon üst parçasını (5) delikler ile aynı hizada olacak şekilde gidon alt parçasında (1) tutun.
 - Kabloyu (10) kablo klipsine (8) koyun.
 - Kablonun bulunduğu tarafta vidayı (6) dıştan içe doğru kablo klipsinin (8), gidon üst parçasının (5) ve gidon alt parçasının (1) deliklerinden (11) itin.
 - Diğer tarafta vidayı (6) dıştan içe doğru gidon üst parçasının (5) ve gidon alt parçasının (1) deliklerinden (11) itin.
 - Çevirmeli düğmeyi (9) her iki taraftan vidalara (6) takın ve döndürün.
- Gidon üst parçası (5) gidon alt parçalarıyla (1) sabitlenmiştir.
- Kabloyu kablo klipsine (7) koyun.
 - Kablo klipsini (7) gidon üst parçasına (5) bastırın ve yerine geçmesini sağlayın.
 - Kablo klipsini (12) gidon alt parçasına (1) bastırın ve yerine geçmesini sağlayın.

Gidonun tekrar sökülmesi gerekmez.

7.2 Gidonu açılması ve katlanması

7.2.1 Gidonun açılması

- Çim biçme makinesini kapatın, emniyet anahtarlarını çekin ve aküyü çıkarın.
- Çim biçme makinesini düz bir yüzeye getirin.

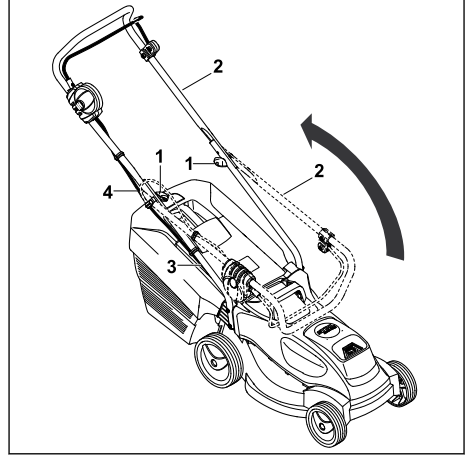

- Gidon üst parçasını (2) arkaya doğru katlayarak açın ve bir eliniz ile tutun. Kablonun (4) hasar görmemiş olmasına dikkat edin.
 - Döner tutamakları (1) sıkıca vidalayın.
- Gidon (2) çim biçme makinesine sabitlenmiştir. Gidon üst parçası (2) gidon alt parçasıyla (3) sabitlenmiştir.

7.2.2 Gidonun katlanması

Fazla yer kaplamayacak şekilde taşımak veya muhafaza etmek için gidon katlanabilir.

- Çim biçme makinesini kapatın, emniyet anahtarlarını çekin ve aküyü çıkarın.
- Çim biçme makinesini düz bir yüzeye getirin.

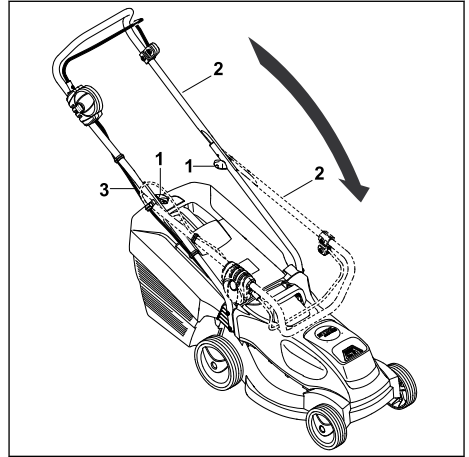

- Döner tutamakları (1) serbestçe dönebilecekleri kadar çevirin.

- Gidon üst parçasını (2) öne doğru katlayın ve elektrikli kablounun (3) hasar görmemesine dikkat edin.

7.3 Çim toplama sepetinin toplanması, takılması

7.3.1 Çim toplama sepetinin montajı

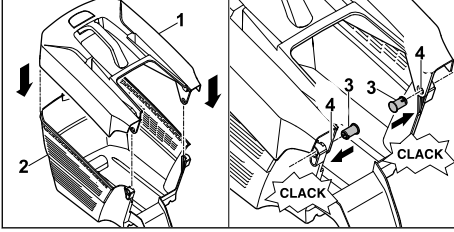

- Çim toplama sepeti üst parçasını (1) çim toplama sepeti alt parçasına (2) takın.
 - Pimleri (3) içten doğru öngörülen deliklere (4) bastırın.
 - Çim toplama sepeti üst parçasını (1) aşağıya doğru bastırın.
- Çim toplama sepeti üst parçası sesli bir şekilde yerine oturur.

7.3.2 Çim toplama sepetinin takılması

- Çim biçme makinesinin kapatılması
- Çim biçme makinesini düz bir yüzeye getirin.

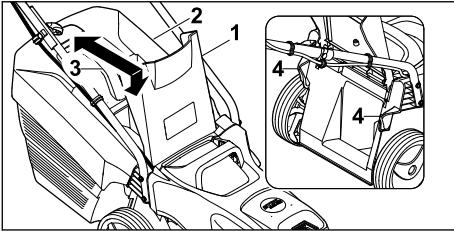

- Boşaltma kapağını (1) açın ve açık tutun.
- Çim toplama sepetini (2) saplardan (3) tutun ve kancayı yuvalara (4) asın.
- Boşaltma kapağını (1) çim toplama sepetine (2) koyun.

7.3.3 Çim toplama sepetini çıkarın

- Çim biçme makinesini kapatın.
- Çim biçme makinesini düz bir yüzeye getirin.
- Boşaltma kapağını açın ve açık tutun.
- Çim toplama sepetini saplarından tutarak yukarı kaldırın.
- Boşaltma kapağını kapatın.

8 Üfleme aletinin montajı

8.1 Akünün takılması

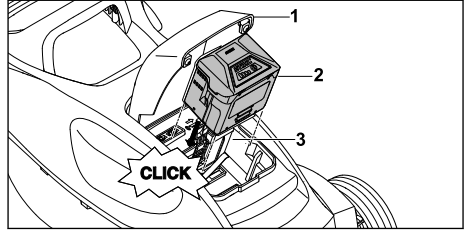

- Çim biçme makinesini düz bir yüzeye getirin.
 - Kapağı (1) sonuna kadar basın ve basılı tutun.
 - Aküyü (2) akü yuvasında (3) son konumuna kadar bastırın.
- Akü (2) bir tık sesi çıkararak yerine oturur ve kilitletir.
- Kapağı (1) kapatın.

8.2 Akünün çıkarılması

- Çim biçme makinesini düz bir yüzeye getirin.
- Kapağı (1) sonuna kadar basın ve basılı tutun.

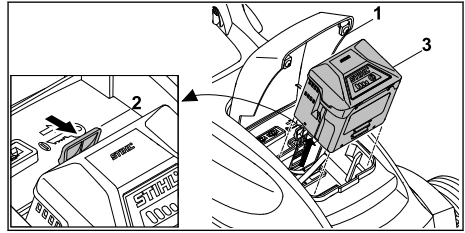

- Kilit koluna (2) basın.
- Akünün (3) kilidi açıldı.
- Aküyü (3) çıkarın.
- Kapağı (1) kapatın.

9 Emniyet anahtarının takılması ve çekilmesi

9.1 Emniyet anahtarının takılması

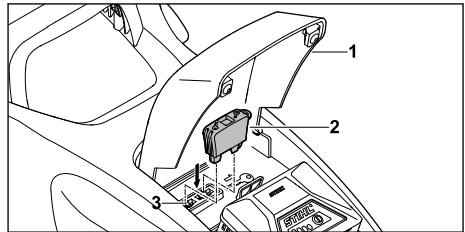

- Kapağı (1) sonuna kadar basın ve basılı tutun.
- Emniyet anahtarını (2) anahtar yuvasına (3) takın.

- Kapağı (1) kapatın.

9.2 Emniyet anahtarının çekilmesi

- Kapağı sonuna kadar basın ve basılı tutun.
- Emniyet anahtarını çekin.
- Kapağı kapatın.
- Emniyet anahtarını çocukların ulaşamayacağı yerlerde muhafaza edin.

10 Çim biçme makinesinin çalıştırılması ve kapatılması

10.1 Bıçağın çalıştırılması ve kapatılması

10.1.1 Bıçağın çalıştırılması

- Çim biçme makinesini düz bir yüzeye getirin.

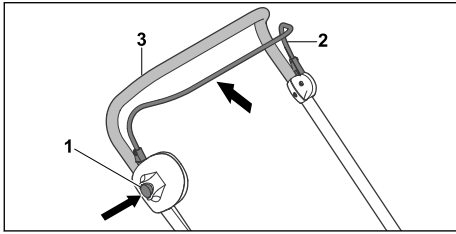

- Blokaj butonunu (1) sağ elinizle bastırın ve basılı tutun.
- Biçme işlemi (2) için kumanda çubuğunu sol elinizle gidon (3) yönünde tamamen çekin ve baş parmağınız gidonu (3) saracak şekilde tutun. Bıçak döner.
- Blokaj butonunu (1) bırakın.
- Biçme işlemi (2) için gidonu (3) ve kumanda çubuğunu sağ elinizle baş parmağınız gidonu (3) saracak şekilde sabit tutun.

10.1.2 Bıçağın kapatılması

- Biçme işlemi için kumanda çubuğunu bırakın.
- Bıçak dönmeyene kadar bekleyin.
- Bıçak dönmeye devam ediyorsa: Emniyet anahtarını çekin, aküyü çıkarın ve STIHL yetkili bayisine başvurun. Çim biçme makinesi arızalı.

11 Çim biçme makinesini ve aküyü kontrol etme

11.1 Sabitleme elemanlarının kontrolü

Blokaj butonu ve kumanda çubuğu

- Emniyet anahtarını çekin.
- Aküyü çıkarın.
- Blokaj butonuna basın ve tekrar bırakın.
- Kumanda çubuğunu gidon yönünde tamamen çekin ve tekrar bırakın.
- Blokaj butonu veya kumanda çubuğu zor hareket ediyorsa veya başlangıç pozisyonuna geri sıçramıyorsa: Çim biçme makinesini kullanmanın ve STIHL yetkili bayisine başvurun. Blokaj butonu ve kumanda çubuğu arızalı.



Bıçağın çalıştırılması

- Emniyet anahtarını takın.
- Aküyü takın.
- Blokaj butonunu sağ elinizle bastırın ve basılı tutun.
- Kumanda çubuğunu sol elinizle gidon yönünde tamamen çekin ve baş parmağınız gidonu saracak şekilde tutun. Bıçak döner.
- 3 LED kırmızı yanıp sönüyorsa: Emniyet anahtarını çekin, aküyü çıkarın ve STIHL yetkili bayisine başvurun. Çim biçme makinesinde bir arıza var.
- Blokaj butonunu ve kumanda çubuğunu bırakın. Bıçak kısa bir süre sonra dönmeyi bırakır.
- Bıçak dönmeye devam ediyorsa: Emniyet anahtarını çekin, aküyü çıkarın ve STIHL yetkili bayisine başvurun. Çim biçme makinesi arızalı.

11.2 Bıçağın kontrol edilmesi

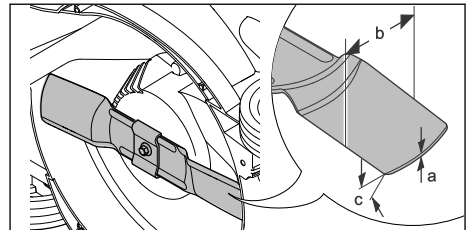
- Çim biçme makinesini kapatın, emniyet anahtarını çekin ve aküyü çıkarın.
- Çim biçme makinesini yana devirin ve koyun,  16.1.



- ▶ Aşağıdakileri ölçün:
 - Kalınlık a
 - Genişlik b
 - Bileme açısı c
- ▶ Minimum kalınlık ve minimum genişliğin altına düşülmesi halinde: Bıçağı değiştirin,  20.2.
- ▶ Bileme açısına uyulmamışsa: Bıçağı bileyin,  20.2.
- ▶ Belirsizlik varsa: STIHL yetkili bayiye başvurun.

11.3 Aküyü kontrol edin

- ▶ Aküdeki butona basın.
LED lambaları yanıyor veya yanıp sönüyor.
- ▶ LED lambaları yanmıyor veya yanıp sönmüyorsa: Aküyü kullanmayın ve STIHL bayisine başvurun.
Akü arızalıdır.

12 Çim biçme makinesi ile çalışma

12.1 Çim biçme makinesinin tutulması ve yönlendirilmesi

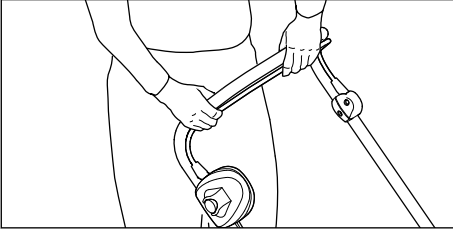

- ▶ Gidonu her iki elinizle baş parmağınız gidonu saracak şekilde sıkıca tutun.

12.2 Kesim yüksekliğini ayarlayın

5 kesim yüksekliği ayarlanabilir:

- 25 mm = Konum 1
- 35 mm = Konum 2
- 45 mm = Konum 3
- 50 mm = Konum 4
- 60 mm = Konum 5

Konumlar çim biçme makinesinde yer almaktadır.

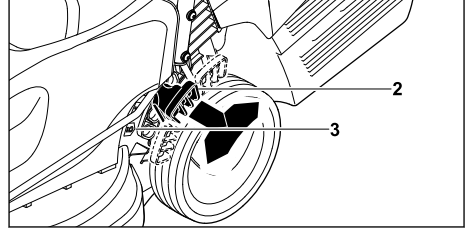

- ▶ Çim biçme makinesini sapından sıkıca tutun.
- ▶ Kolu (2) dışarı doğru bastırın ve tutun.
- ▶ Çim biçme makinesini kaldırarak ve indirerek istenen konuma getirin.
Güncel kesim yüksekliği, kesim yüksekliği göstergesinden (3) okunabilir.
- ▶ Kolu (2) bırakın.
Çim biçme makinesi yerine oturur.

12.3 Çim biçme



- ▶ Çim biçme makinesini yavaş ve kontrollü olarak ileri itin.

12.4 ECO modu

STIHL akülü çim biçme makinesi, çim biçme makinesinin güncel çalışma koşullarını tespit eder ve bıçağa uygun devir sayısını otomatik olarak ayarlar.

Akünün çalışma süresi bu şekilde uzatılabilir.

12.5 Çim toplama sepetinin boşaltılması

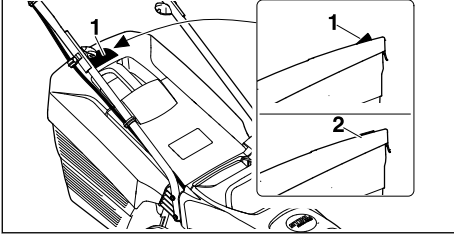

Bıçakla üretilen hava akımı doluluk seviyesi göstergesini (1) kaldırır. Çim toplama sepeti dolduğunda hava akımı durur. Hava akımı çok azsa doluluk seviyesi göstergesi (2) bekleme durumuna geçer. Çim toplama sepetini boşaltmanız için bir uyarıdır.

Mutlak doluluk seviyesi göstergesi sadece optimum hava akımında sağlanır. Islaklık, yoğunluk veya yüksek çim gibi dış etkiler, düşük kesim kademeleri, kirlilik veya benzerleri hava akımını ve doluluk seviyesi göstergesinin fonksiyonunu olumsuz etkileyebilir.

- ▶ Doluluk seviyesi göstergesi bekleme durumunda ise: Çim toplama sepetini boşaltın.
- ▶ Çim biçme makinesini kapatın.
- ▶ Çim toplama sepetini çıkarın.

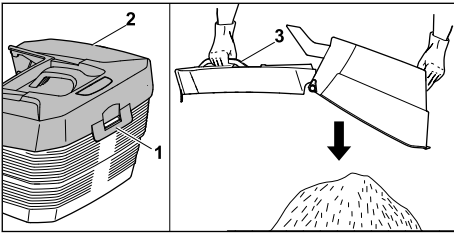

- ▶ Kilit bileziğini (1) açın.
- ▶ Çim toplama sepeti üst parçasını (2) sapından (3) açın ve tutun.
- ▶ Diğer elinizle alt sapını sabit tutun.
- ▶ Çim toplama sepetini boşaltın.
- ▶ Çim toplama sepetini katlayın.
- ▶ Çim toplama sepetini takın.

13 Çalışma sonrasında

13.1 Çalıştıktan sonra

- ▶ Çim biçme makinesini kapatın, emniyet anahtarını çekin ve aküyü çıkarın.
- ▶ Çim biçme makinesi ıslaksa: Çim biçme makinesini kurutun.
- ▶ Akü ıslaksa: Aküyü kurutun.
- ▶ Çim biçme makinesini temizleyin.

- ▶ Aküyü temizleyin.

14 Nakliyat

14.1 Çim biçme makinesinin taşınması

- ▶ Çim biçme makinesini kapatın. Bıçak dönmemelidir.
- ▶ Emniyet anahtarını çekin ve aküyü çıkarın.

Çim biçme makinesinin itilmesi

- ▶ Çim biçme makinesini yavaş ve kontrollü olarak ileri itin.

Çim biçme makinesinin taşınması

- ▶ Malzemesi dayanıklı olan iş eldivenleri kullanın.

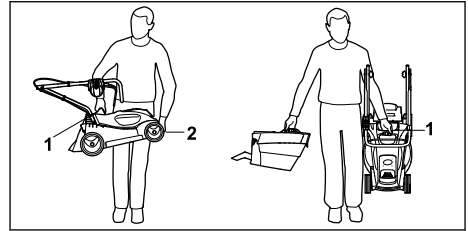

- ▶ Sadece çim biçme makinesi taşınacaksa:
 - ▶ Gidonu katlayın.
 - ▶ Çim biçme makinesini, bir eliniz taşıma sapı (1) diğeri ise gövdede (2) olacak şekilde sabit tutun.
 - ▶ Çim biçme makinesini kaldırın ve taşıyın.
- ▶ Çim biçme makinesi ve çim toplama sepeti aynı zamanda taşınacaksa:
 - ▶ Çim biçme makinesini taşıma sapından (1) sıkıca tutun.
 - ▶ Çim biçme makinesini kaldırın ve gövdenin yan tarafında taşıyın.

Çim biçme makinesinin bir araçta taşınması

- ▶ Çim biçme makinesini dik olarak çim biçme makinesi devrilemeyecek ve hareket edemeyecek şekilde emniyete alın.

14.2 Akünün taşınması

- ▶ Çim biçme makinesini kapatın ve aküyü çıkarın.
- ▶ Akünün güvenli durumunda olduğundan emin olunmalıdır.
- ▶ Aküyü, aşağıdaki koşullar sağlanacak şekilde paketleyin:
 - Ambalaj elektriği iletmez.
 - Akü, ambalajın içinde hareket edemez.
- ▶ Ambalajı, içinde hareket edemeyecek şekilde emniyete alın.

Akü, tehlikeli malların taşınması taleplerine tabidir. Akü UN3480 (Lityum iyon aküler) olarak sınıflandırılmıştır ve UN El Kitabı Kontrol Ve Kriterler III, Alt Bölüm 38.3 uyarınca kontrol edilmiştir.

Taşıma yönetmelikleri www.stihl.com/safety-data-sheets adreslerinde belirtilmiştir.

15 Saklama

15.1 Çim biçme makinesinin muhafazası

- ▶ Çim biçme makinesini kapatın, emniyet anahtarını çekin ve aküyü çıkarın.
- ▶ Çim biçme makinesini, aşağıdaki koşullar sağlanacak şekilde depolayın:
 - Çim biçme makinesini çocukların ulaşamayacağı yerlerde muhafaza edin.
 - Çim biçme makinesi temiz ve kurudur.
 - Çim biçme makinesini devirmeyin.
 - Çim biçme makinesini yuvarlamayın.

15.2 Akünün depolanması

STIHL, akünün şarj durumunda %40 ila %60 arasında (2 LED yeşil yanar) depolanmasını önerir.

- ▶ Aküyü, aşağıdaki koşullar sağlanacak şekilde depolayın:
 - Akü çocukların ulaşamayacağı yerlerde.
 - Akü, temiz ve kurudur.
 - Akü kapalı bir alandadır.
 - Akü, çim biçme makinesinden ve şarj aletinden ayrıdır.
 - Akü, elektrik iletmeyen bir ambalajın içindedir.
 - Akü - 10 °C ve + 50 °C aralığındaki sıcaklıklardadır.

16 Temizleme

16.1 Çim biçme makinesinin temizleme pozisyonuna getirilmesi

- ▶ Çim biçme makinesini kapatın, emniyet anahtarını çekin ve aküyü çıkarın.
- ▶ Çim biçme makinesini düz bir yüzeye getirin.
- ▶ Çim toplama sepetini çıkarın.

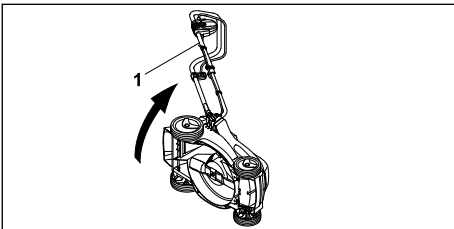

- ▶ Çim biçme makinesini gidonda (1) sabit tutun, yana devirin ve koyun.

16.2 Çim biçme makinesinin temizlenmesi

- ▶ Çim biçme makinesini kapatın, emniyet anahtarını çekin ve aküyü çıkarın.
- ▶ Çim biçme makinesini nemli bir bez ile temizleyin.
- ▶ Boşaltma kanalını bir fırça veya bir bezle temizleyin.
- ▶ Akü yuvasındaki yabancı cisimleri çıkartın ve akü yuvasını nemli bir bezle temizleyin.
- ▶ Akü yuvasındaki elektrik kontaklarını bir fırçayla veya yumuşak bir fırçayla temizleyin.

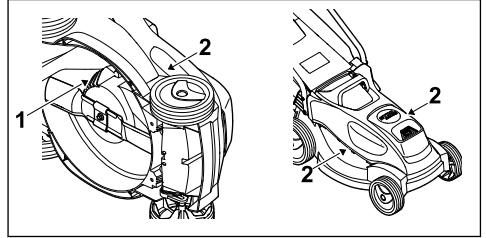

- ▶ Havalandırma yarıklarını (1), (2) fırça ile temizleyin.
- ▶ Çim biçme makinesini kurun.
- ▶ Bıçağın etrafını ve bıçağı bir tahta çubuk, bir fırça veya bir bezle temizleyin.

16.3 Aküyü temizleme

- ▶ Aküyü ıslak bez ile temizleyin.

17 Bakım

17.1 Bıçağın takılması ve sökülmesi

17.1.1 Bıçağın sökülmesi

- ▶ Çim biçme makinesini kapatın, emniyet anahtarını çekin ve aküyü çıkarın.
- ▶ Çim biçme makinesini yana devirin ve koyun.

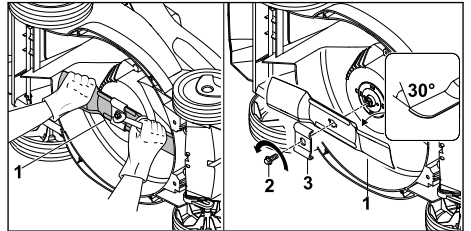

- ▶ Bir eliniz ile bıçağı (1) tutun.
- ▶ Civatayı (2) ok yönünde döndürerek dışarı çıkarın ve itici subap (3) ile alın.
- ▶ Bıçağı (1) çıkartın.

- Cıvata(2) ve itici subabı (4) imha edin. Bıçağı (1) takmak için yeni bir vida ve yeni itici subap kullanın.

17.1.2 Bıçağı takma

- Çim biçme makinesini kapatın, emniyet anahtarını çekin ve aküyü çıkarın.
- Çim biçme makinesini yana devirin ve koyun.

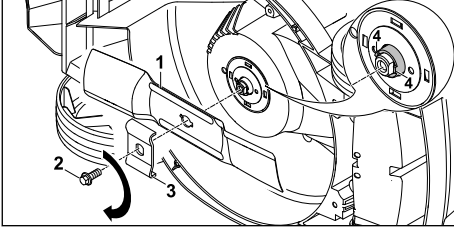

- Bıçağın dayanma yüzeyini ve bıçak kovasını temizleyin.
- Biçme bıçağını (1), yukarıya doğru bükülmüş olan kanatları üste gelecek şekilde bıçak kovasına yerleştirin.
- Bıçak kovasının kılavuz pimlerini (4) biçme bıçağının girintilerine konumlandırın.
- Bir elinizle biçme bıçağını (1) tutun ve yeni itici supabı (3) takın.
- Vida emniyeti Loctite 243ü yeni vidanın (2) dişine aktarın.
- Vidayı (2) yerleştirin ve 20 Nm ile sıkın.

17.2 Bıçakların bilenmesi ve dengelenmesi

Bıçağın doğru bir şekilde bilenmesi ve dengelenmesi çok fazla alıştırmaya gerektirir.

19 Arızaların tamiri

19.1 Çim biçme makinesinin veya akünün arızalarının giderilmesi

| Arıza | Aküdeki LED'ler | Neden | Giderilmesi |
|--|------------------------------|--------------------------------------|--|
| Çim biçme makinesi açıldığında çalışmıyor. | 1 LED yeşil yanıp sönüyor. | Akünün şarj durumu düşük. | ► Aküyü şarj edin. |
| | 1 LED kırmızı yanıyor. | Akü çok sıcak veya çok soğuk. | ► Emniyet anahtarını çekin. ► Aküyü çıkarın. ► Akünün soğumasını ve/veya ısınmasını sağlayın. |
| | 3 LED kırmızı yanıp sönüyor. | Çim biçme makinesinde bir arıza var. | ► Emniyet anahtarını çekin. ► Aküyü çıkarın. ► Akü yuvasındaki elektrikli kontakları temizleyin. ► Aküyü takın. ► Çim biçme makinesini çalıştırın. |

STIHL, bıçağın sadece STIHL yetkili servisleri tarafından bilenmesini ve dengelenmesini önerir.



İKAZ

- Bıçağın kesme kenarları keskindir. Kullanıcı kendini yaralayabilir.
 - Malzemesi dayanıklı olan iş eldivenleri kullanın.
- Çim biçme makinesini kapatın, emniyet anahtarını çekin ve aküyü çıkarın.
- Çim biçme makinesini kapatın.
- Bıçağı sökün.
- Bıçağı bileyin. Bu sırada bileme açısına dikkat edin ve bıçağı soğutun, 20.2. Bileme sırasında bıçak çok mavi renk almamalıdır.
- Bıçağı takın.
- Belirsizlik varsa: STIHL yetkili bayiye başvurun.

18 Onarım

18.1 Çim biçme makinesinin onarımı

Kullanıcı çim biçme makinesini ve bıçağı kendileri tamir edemez.

- Çim biçme makinesi veya bıçak hasarlanmışsa: Çim biçme makinesi veya bıçağı kullanmayın ve STIHL yetkili bayisine başvurun.
- Uyarı levhaları okunaklı değilse veya hasarlanmışsa: Uyarı levhalarının STIHL yetkili bayisi tarafından değiştirilmesini sağlayın.

| Arıza | Aküdeki LED'ler | Neden | Giderilmesi |
|---|------------------------------|--|--|
| | | | <ul style="list-style-type: none"> ▶ 3 LED hala kırmızı yanıp sönüyorsa: Çim biçme makinesini kullanmayın ve STIHL yetkili bayisine başvurun. |
| | 3 LED kırmızı yanıyor. | Çim biçme makinesi çok sıcaktır. | <ul style="list-style-type: none"> ▶ Emniyet anahtarını çekin. ▶ Aküyü çıkarın. ▶ Çim biçme makinesinin soğumasını bekleyin. |
| | 4 LED kırmızı yanıp sönüyor. | Aküde bir arıza bulunuyor. | <ul style="list-style-type: none"> ▶ Aküyü çıkarın ve tekrar takın. ▶ Çim biçme makinesini çalıştırın. ▶ 4 LED hala kırmızı yanıp sönüyorsa: Aküyü kullanmayın ve STIHL yetkili bayisine başvurun. |
| | | Çim biçme makinesi ve akü arasındaki elektrik bağlantısı kesilmiş. | <ul style="list-style-type: none"> ▶ Emniyet anahtarını çekin. ▶ Aküyü çıkarın. ▶ Akü yuvasındaki elektrikli kontakları temizleyin. ▶ Emniyet anahtarını takın. ▶ Aküyü takın. |
| | | Çim biçme makinesi veya akü ıslak. | <ul style="list-style-type: none"> ▶ Emniyet anahtarını çekin. ▶ Aküyü çıkarın. ▶ Çim biçme makinesini temizleyin. ▶ Çim biçme makinesini veya aküyü kurutun. |
| | | Bıçaktaki direnç çok yüksek. | <ul style="list-style-type: none"> ▶ Büyük kesim yüksekliği ayarlayın. ▶ Çim biçme makinesini düşük çimde çalıştırın. |
| | | Bıçağın etrafındaki alan tıkanmış. | <ul style="list-style-type: none"> ▶ Çim biçme makinesini temizleyin. |
| Çim biçme makinesi işletim-deyken kapanıyor. | 3 LED kırmızı yanıyor. | Çim biçme makinesi çok sıcaktır. | <ul style="list-style-type: none"> ▶ Emniyet anahtarını çekin. ▶ Aküyü çıkarın. ▶ Çim biçme makinesinin soğumasını bekleyin. ▶ Çim biçme makinesini temizleyin. ▶ Çim biçme makinesini kısa sürelerde sık sık çalıştırmayın. ▶ Büyük kesim yüksekliği ayarlayın. ▶ Alçak çimleri biçin. |
| | | Bıçak bloke edilmiştir. | <ul style="list-style-type: none"> ▶ Emniyet anahtarını çekin. ▶ Aküyü çıkarın. ▶ Çim biçme makinesini temizleyin. |
| | | Elektrik arızası var. | <ul style="list-style-type: none"> ▶ Aküyü çıkarın ve tekrar takın. ▶ Çim biçme makinesini çalıştırın. |
| Çim biçme makinesi işletim-deyken aşırı titriyor. | | Bıçaktaki vida gevşemiş. | <ul style="list-style-type: none"> ▶ Vidayı sıkın. |
| | | Bıçak doğru denge-lenmemiş. | <ul style="list-style-type: none"> ▶ Bıçakları bileyin ve dengeleyin. |
| Çim biçme makinesinin işletim süresi çok kısa. | | Aküyü tam şarj edilmemiştir. | <ul style="list-style-type: none"> ▶ Aküyü tam şarj edin. |
| | | Akünün kullanım ömrü aşılmıştır. | <ul style="list-style-type: none"> ▶ Aküyü değiştirin. |
| | | Bıçağın etrafındaki alan tıkanmış. | <ul style="list-style-type: none"> ▶ Çim biçme makinesini temizleyin. |

| Arıza | Aküdeki LED'ler | Neden | Giderilmesi |
|---|------------------------|--|--|
| | | Bıçak körelmiş veya aşınmıştır. | ► Bıçakları bileyin ve dengeleyin. |
| | | Bıçaktaki direnç çok yüksek. | ► Büyük kesim yüksekliği ayarlayın. ► Alçak çimleri biçin. |
| Akü yerleştirme sırasında akü yuvasına sıkı-şıyor. | | Akü yuvasındaki kılavuzlar veya elektrikli kontaklar kirlenmiştir. | ► Çim biçme makinesini temizleyin. |
| Akünün şarj aletine yerleştirilmesinden sonra şarj işlemi başlamıyor. | 1 LED kırmızı yanıyor. | Akü çok sıcak veya çok soğuk. | ► Aküyü şarj aletinde takılı bırakın. İzin verilen sıcaklık aralığına ulaşıldığında şarj işlemi otomatik başlar. |
| Çim temiz kesilmemiş veya çimler sarı. | | Bıçak körelmiş veya aşınmıştır. | ► Bıçakları bileyin ve dengeleyin. |
| | | Bıçaktaki direnç çok yüksek. | ► Büyük kesim yüksekliği ayarlayın. ► Alçak çimleri biçin. |

20 Teknik bilgiler

20.1 Çim biçme makinesi STIHL RMA 235.0

- İzin verilen akü: STIHL AK
- Akü olmadan ağırlık: 14 kg
- Çim toplama sepetinin maksimum kapsamı: 30 l
- Kesim genişliği: 33 cm
- Devir sayısı: 3400 dev/dak
- ECO modundaki devir sayısı: 2900 dev/dak

Çalışma süresi www.stihl.com/battery-life adreslerinde belirtilmiştir.

20.2 Bıçak

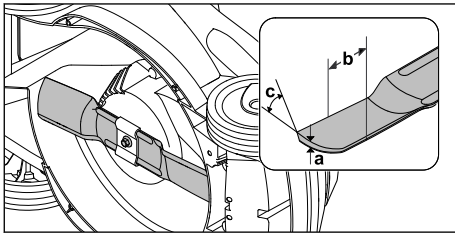

- Asgari kalınlık a: 1,6 mm
- Asgari kalınlık b: 56 mm
- Bileme açısı c: 30°

20.3 Akü STIHL AK

- Akü teknolojisi: Lityum İyon
- Voltaj: 36 V
- Şarj kapasitesi Ah: Güç etiketine bakınız
- Güç Wh: Güç etiketine bakınız

- Ağırlık kg: Güç etiketine bakınız
- Kullanım ve saklama için geçerli azami sıcaklık aralığı: - 10 °C ila + 50 °C arası

20.4 Gürültü değerleri ve titreşim değerleri

- Gürültü seviyesi için K değeri 2 dB(A). Gürültü seviyesi için K değeri 1,5 dB(A). Titreşim değeri için K değeri 0,9 m/s².
- Gürültü seviyesi L_{PA}, EN 60335-2-77 uyarınca ölçülmüştür: 76 dB(A)
 - Garant edilmiş gürültü seviyesi L_{WAd} 2000/14/EC / S.I. 2001/1701 uyarınca ölçülmüştür: 89 dB(A)
 - Titreşim değeri a_{HV}, EN 60335-2-77 uyarınca ölçülmüştür, gidon: 1,8 m/s²

Belirtilen titreşim değerleri standartlaştırılan test prosedürlerine göre ölçülmüştür ve elektrikli cihazlara dayandırılabilir. Gerçekte açığa çıkan titreşim değerleri uygulamanın türüne bağlı olarak belirtilen değerlerden farklı olabilir. Belirtilen titreşim değerleri titreşimlerin ilk tahminine göre kullanılabilir. Gerçek titreşimler tahmin edilmelidir. Bu sırada elektrikli cihazın kapalı olduğu ve açık olduğu halde zorlama olmadan çalıştığı süreler de dikkate alınmalıdır.

2002/44/EC ve S.I. 2005/1093 titreşimler işveren direktifinin sağlanması için bilgiler www.stihl.com/vib adresinde belirtilmiştir.

20.5 REACH

REACH, kimyasal maddelerin sicile kaydı, değerlendirilmesi ve lisansı ile ilgili EG yönetmeliğidir.

REACH yönetmeliğinin yerine getirilmesini açıklayan bilgiler www.stihl.com/reach sayfalarında açıklanmıştır.

21 Yedek parçalar ve aksesuar

21.1 Yedek parçalar ve aksesuar

STIHL Bu semboller orijinal STIHL yedek parça ve orijinal STIHL aksesuarı işaretler.

STIHL, orijinal STIHL yedek parça ve orijinal STIHL aksesuar kullanılmalarını tavsiye eder.

STIHL firması, pazarın sürekli gözlemlenmesine rağmen farklı üreticiler tarafından imal edilen yedek parça ve aksesuarları güvenilirlik, iş güvenliği ve uygunluk kriterleri açısından değerlendiremez ve bu nedenle STIHL firması bu parçaların kullanımını garanti edemez.

Orijinal STIHL yedek parça ve orijinal STIHL aksesuarları STIHL bayisinden temin edilebilir.

21.2 Önemli yedek parçalar

- Bıçak: 6311 702 0110
- Bıçak civatası: 9018 321 1800
- İtici supap: 6311 702 0600

22 Bertaraf etme

22.1 Çim biçme makinesinin imhası

İmhaya yönelik bilgiler STIHL yetkili satıcısından temin edilebilir.

- Çim biçme makinesi, bıçak, aksesuar ve ambalajlar yönetmeliklere uygun ve çevreye zarar vermeden imha edilmelidir.

23 AB Uygunluk Deklarasyonu

23.1 Çim biçme makinesi STIHL RMA 235.0

STIHL Tirol GmbH
Hans Peter Stihl-Straße 5
6336 Langkampfen

Avusturya

tek sorumluluğuna sahibiz

- Yapı türü: Akülü çim biçme makinesi
- Fabrika markası: STIHL
- Tip: RMA 235.0

- Kesim genişliği: 33 cm
- Seri numarası: 6311

2000/14/EC, 2006/42/EC, 2014/30/EU ve 2011/65/EU sayılı direktiflerin ilgili hükümlerine uygundur ve aşağıdaki normların üretim tarihinde geçerli olan versiyonlarına uygun olarak geliştirilmiş ve üretilmiştir: EN 60335-1, EN 60335-2-77, EN 55014-1, EN 55014-2.

katılımcı yetkili merkez:
TÜV Rheinland LGA Products GmbH
Tillystraße 2
90431 Nürnberg, DE

Ölçülen ve garanti edilen gürültü seviyesinin elde edilmesi için 2000/14/EC, Ek VIII direktifi uyarınca hareket edilmiştir.

- Ölçülen gürültü seviyesi: 87,9 dB(A)
- Garanti edilen gürültü seviyesi: 89 dB(A)

Teknik dokümanlar STIHL Tirol GmbH firmasının evraklarında muhafaza edilir.

Üretim yılı ve makine numarası çim biçme makinesinde yer almaktadır.

Langkampfen, 02.10.2020

STIHL Tirol GmbH

vekaleten. 

Matthias Fleischer, Araştırma ve Geliştirme Departmanı Müdürü

vekaleten. 

Sven Zimmermann, Kalite Başkanı

24 Adresler

24.1 STIHL İdari Merkezi

ANDREAS STIHL AG & Co. KG
Postfach 1771
D-71307 Waiblingen

24.2 STIHL Satış Şirketleri

ALMANYA

STIHL Vertriebszentrale AG & Co. KG
Robert-Bosch-Straße 13
64807 Dieburg
Telefon: +49 6071 3055358

AVUSTURYA

STIHL Ges.m.b.H.

Fachmarktstraße 7
2334 Vösendorf
Telefon: +43 1 86596370

İSVIÇRE

STIHL Vertriebs AG
Isenrietstraße 4
8617 Mönchaltorf
Telefon: +41 44 9493030

ÇEK CUMHURİYETİ

Andreas STIHL, spol. s r.o.
Chrlická 753
664 42 Modřice

24.3 STIHL Importeure

BOSNA HERSEK

UNIKOMERC d. o. o.
Bišće polje bb
88000 Mostar
Telefon: +387 36 352560
Faks: +387 36 350536

HRVATİSTAN

UNIKOMERC - UVOZ d.o.o.
Sjedište:
Amruševa 10, 10000 Zagreb
Prodaja:
Ulica Kneza Ljudevita Posavskog 56, 10410
Velika Gorica
Telefon: +385 1 6370010
Faks: +385 1 6221569

TÜRKİYE

SADAL TARIM MAKİNELERİ DIŞ TİCARET A.Ş.
Hürriyet Mahallesi Manas Caddesi No.1
35473 Menderes, İzmir
Telefon: +90 232 210 32 32
Faks: +90 232 210 32 33

25 Çim biçme makinesi için güvenlik tekniği ile ilgili uyarılar

25.1 Kılavuz

Bu bölüm EN 60335-2-77 normu, Ek EE'de elektrikle çalışan çim biçme makineleri için önceden tanımlanmış, genel güvenlik uyarılarını gösterir.



İKAZ

- **Güvenlik uyarılarını, talimatları, resimleri ve bu çim biçme makinesinin donatıldığı teknik bilgileri okuyun.** Aşağıdaki talimatlara uyulma sırasında ihmaller elektrik çarpmasına, yangınlara ve/veya ağır yaralanmalara neden olabilir. **Güvenlik uyarılarını ve talimatları gelecekte de kullanılması için saklayın.**

25.2 Alıştırma

- a) Kullanım kılavuzunu dikkatli bir şekilde okuyun. Ayar parçaları ve makine doğru kullanımı hakkında bilgi edinin;
- b) Çocukların veya kullanım talimatlarını bilmeyen diğer kişilerin çim biçme makinesini kullanmasına kesinlikle izin vermeyin. Asgari kullanıcı yaşı yerel düzenlemelerle belirlenmiş olabilir;
- c) Özellikle çocuk olmak üzere yakınınızda insan veya hayvanlar varken çim biçmeyin;
- d) Diğer kişilerin veya bu kişilere ait nesnelere zarar görmesine yol açan kazalarda tüm sorumluluğun makine sürücüsüne veya kullanıcıya ait olduğunu unutmayın.

25.3 Hazırlayıcı önlemler

- a) Makinenin çalıştırılması sırasında daima sağlam ayakkabılar ve uzun pantolonlar giyilmelidir. Makineyi çalıştırırken yalınayak veya hafif sandaletlerle giymeyin. Bol kıyafetlerin veya bağcıklı veya kemerli kıyafetlerin kullanılmasını önleyin.
- b) Makinenin kullanılacağı araziye kontrol edin ve cihazın havalandırabileceği diğer tüm cisimleri uzaklaştırın.
- c) Her kullanımdan önce kesme bıçağı, tespit pimleri ve tüm kesim biriminin aşınmış veya hasarlı olup olmadığını gözle kontrol edin. Aşınmış veya hasarlı kesme bıçakları ve tespit pimleri dengesizliklerin önlenmesi için sadece tek te değiştirilebilir. Aşınmış veya hasarlı uyarı levhaları değiştirilmelidir.

25.4 Kullanım

- a) Çimleri sadece gün ışığında veya aydınlatma iyi durumdayken biçiniz.
- b) Mümkünse cihazın ıslak çimlerde kullanılmasından kaçının.
- c) Eğimli arazide cihazın sağlam bir şekilde durmasına dikkat edin.
- d) Makineyi yavaşça sürün.

- e) Çimleri eğimli arazide yatay yönde biçin, dikey yönde biçmeyin.
- f) Eğimli arazide sürüş yönünüzü değiştirirken özel dikkat gösterin.
- g) Aşırı dik yokuşlarda çim biçmeyin.
- h) Çim biçme makinesini çevirirken veya kendinize çekerken özellikle dikkat edin.
- i) Çim biçme makinesi çim yüzey dışındaki bir yüzeye yatırılacaksa veya biçilecek araziden ve araziye taşınacaksa kesme bıçağını (bıçaklarını) durdurun.
- j) Çim biçme makinelerini asla hasarlı koruyucu tesisatlar veya koruyucu kafesler ile ya da koruyucu tesisatlar, örn. çarpışma engeli ve/veya çim sepetleri monte edilmemişken kullanmayın.
- k) Marşa üretici talimatlarına uygun olarak dikkatli bir şekilde basın veya tetikleyin. Ayaklarınız ve kesme bıçağı (bıçakları) arasında yeterli mesafenin olmasına dikkat edin.
- l) Motoru başlatmadan veya çalıştırmadan önce çim biçme makinesi devrilemez, eğer devrilmeli ise çim biçme makinesi işlem sırasında kaldırılmalıdır. Bu durumda makineyi gerektiği kadar devirin ve sadece kullanıcı tarafına bakan tarafta delik olan kısımdan kaldırın.
- m Boşaltma kanalının önünde olunması halinde) motoru başlatmayın.
- n) Ellerinizi veya ayaklarınızı asla dönen parçaların altına veya yanına getirmeyin. Boşaltma ağızından daima uzak durun.
- o) Çim biçme makinesini asla motor çalışırken kaldırmayın veya taşımayın.
- p) Motoru durdurun ve marş anahtarını çıkartın. Hareketli tüm parçaların şu durumlarda tamamen durmasını sağlayın:
- çim biçme makinesini terk ettiğinizde;
 - blokajları çözmeden veya boşaltma kanalındaki tıkanıklıkları gidermeden önce;
 - çim biçme makinesini kontrol etmeden, temizlemeden veya makine üzerinde çalışmaya başlamadan önce;
 - yabancı bir cisme isabet edilmişse. Çim biçme makinesinde hasar olup olmadığını kontrol edin ve tekrar çalıştırmadan önce ve çim biçme makinesi ile çalışmadan önce gerekli onarımları yapın.
- Çim biçme makinesi alışıldandan fazla titriyorsa, hemen kontrol edilmelidir.
- hasarları araştırın;
 - hasarlı parçalarda gerekli onarımları yapın;

- tüm somun, pim ve civataların sıkılmasını sağlayın.

25.5 Bakım ve saklama

- a) Tüm somunların, pimlerin ve vidaların her zaman iyice sıkılmış olmasını ve cihazın güvenli çalışma durumunda olmasını sağlayın.
- b) Çim sepetinin aşınıp aşınmadığını veya işlevini yitirip yitirmediğini düzenli olarak kontrol edin.
- c) Güvenlik nedeniyle, ömrü dolan veya hasarlı parçaları değiştirin.
- d) Birçok kesme bıçaklı makinelerde kesme bıçağının hareketinin, diğer kesme bıçağının dönmelerinin diğer kesme bıçaklarının dönmelerine yol açacağını unutmayın.
- e) Makineyi ayarlarken hareketli kesme bıçaklarının ve makinenin sabit parçalarının arasında parmaklarınızın sıkışmamasına dikkat edin.
- f) Makineyi depolamadan önce motorun soğudundan emin olun.
- g) Kesme bıçaklarının bakımında enerji kaynağı kapatılmış olsa bile kesme bıçaklarının hareket ettirilebileceğine dikkat edin.
- h) Güvenlik nedeniyle, ömrü dolan veya hasarlı parçaları değiştirin. Sadece orijinal yedek parçalar ve aksesuarlar kullanın.

Sisukord

| | | |
|----|---|-----|
| 1 | Eessõna..... | 146 |
| 2 | Informatsioon käesoleva kasutusjuhendi kohta..... | 146 |
| 3 | Ülevaade..... | 146 |
| 4 | Ohutusjuhised..... | 147 |
| 5 | Muruniiduki kasutusvalmis seadmine..... | 152 |
| 6 | Aku laadimine ja LEDid..... | 152 |
| 7 | Muruniiduki kokkupanemine..... | 153 |
| 8 | Aku sissepanemine ja väljavõtmine..... | 155 |
| 9 | Turvavõtme sisestamine ja eemaldamine..... | 155 |
| 10 | Muruniiduki sisse- ja väljalülitamine..... | 155 |
| 11 | Muruniiduki ja aku kontrollimine..... | 155 |
| 12 | Muruniidukiga töötamine..... | 156 |
| 13 | Pärast tööd..... | 157 |
| 14 | Transportimine..... | 157 |
| 15 | Säilitamine..... | 158 |
| 16 | Puhastamine..... | 158 |
| 17 | Hooldamine..... | 159 |
| 18 | Remontimine..... | 159 |
| 19 | Rikete kõrvaldamine..... | 159 |
| 20 | Tehnilised andmed..... | 161 |

| | | |
|----|---|-----|
| 21 | Varuosad ja tarvikud..... | 162 |
| 22 | Utiliseerimine..... | 162 |
| 23 | EL vastavusdeklaratsioon..... | 162 |
| 24 | UKCA vastavusdeklaratsioon..... | 162 |
| 25 | Muruniiduki ohutustehnilised juhised..... | 163 |

1 Eessõna

Austatud klient!

Meil on hea meel, et otsustasite STIHLi kasuks. Me töötame välja ja valmistame oma tooteid tippkvaliteedis vastavalt klientide vajadustele. Nii tekivad kõrge töökindlusega tooted ka äärmuslikul koormamisel.

STIHL tähistab tippkvaliteeti ka teeninduses. Meie spetsialiseeritud poed tagavad kompetentse nõustamise ja juhendamise ning igakülgse tehnilise teeninduse.

STIHL on pühendunud jätkusuutlikule ja vastutustundlikule loodusega ümberkäimisele. Käesolev kasutusjuhend aitab Teil STIHLi toodet pika kasutusea jooksul ohutult ja keskkonnasõbralikult kasutada.

Me täname Teid usalduse eest ja soovime Teile oma STIHLi toote meeldivat kasutamist.



Dr Nikolas Stihl

TÄHTS! LUGEGE ENNE KASUTAMIST LÄBI JA HOIDKE ALLES.

2 Informatsioon käesoleva kasutusjuhendi kohta

2.1 Kehtivad dokumendid

See kasutusjuhend on tootja originaalkasutusjuhend Euroopa Liidu direktiivi 2006/42/EC mõistes.

Kehtivad kohalikud ohutusnõuded.

- ▶ Peale selle kasutusjuhendi lugege läbi, tehke endale selgeks ja hoidke alles järgmised dokumendid:
 - aku STIHL AK ohutusjuhised;
 - laadimiseadmete STIHL AL 101, 300, 500 kasutusjuhend;
 - ettevõtte STIHL akude ja integreeritud akudega toodete ohutusala teave: www.stihl.com/safety-data-sheets.

2.2 Hoiatusjuhiste tähistus tekstis

! OHT!

- Juhis viitab ohtudele, mis põhjustavad raskeid vigastusi või surma.
 - ▶ Nimetatud meetmed suudavad raskeid vigastusi või surma vältida.

! HOIATUS

- Juhis viitab ohtudele, mis **võivad** raskeid vigastusi või surma põhjustada.
 - ▶ Nimetatud meetmed suudavad raskeid vigastusi või surma vältida.

JUHIS

- Juhis viitab ohtudele, mis võivad materiaalselt kahju põhjustada.
 - ▶ Nimetatud meetmed suudavad materiaalselt kahju vältida.

2.3 Sümbolid tekstis

 Antud sümbol viitab ühele peatükile käesolevas kasutusjuhendis.

3 Ülevaade

3.1 Muruniiduk ja aku

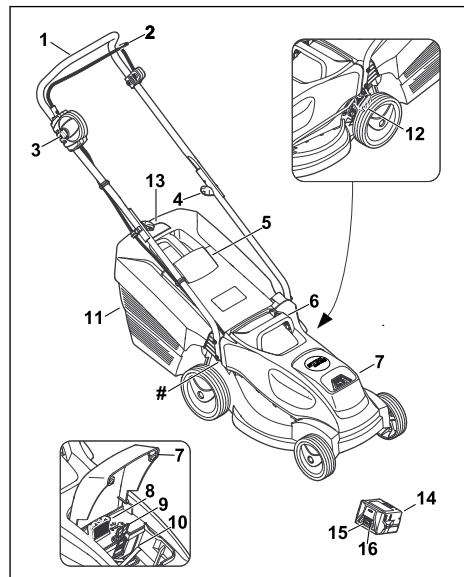

1 Juhtraud

Juhtraud on ette nähtud muruniiduki hoidmiseks, juhtimiseks ja teisaldamiseks.

2 Lülitushoob

Lülitushoob lülitab koos lukustusnupuga tera sisse ja välja.

3 Lukustusnupp

Lukustusnupp lülitab koos niitmise lülitushoovaga tera sisse ja välja.

4 Pöördnupp

Pöördnupp fikseerib juhtraua ülemise osa juhtraua alumise osa külge ja seda kasutatakse juhtrauda kokkuklappimiseks.

5 Väljaviskeava luuk

Väljaviskeava luuk sulgeb väljaviskekanali.

6 Transpordikäepide

Transpordikäepide on ette nähtud muruniiduki teisaldamiseks.

7 Kate

Kate katab akut ja turvavõtit.

8 Turvavõti

Turvavõti lülitab muruniiduki sisse.

9 Lukustushoob

Lukustushoob hoiab akut akupesas paigal.

10 Akupesa

Akupesa on ette nähtud aku paigaldamiseks.

11 Murukogumiskorv

Murukogumiskorv kogub niidetud muru kokku.

12 Hoob

Hoovaga reguleeritakse niitmiskõrgust.

13 Täitumuse näidik

Täitumuse näidik näitab murukogumiskorvi täitumust.

14 Aku

Aku varustab muruniidukit elektrienergiaga.

15 LED-id

LED-id näitavad aku laetust ja tõrkeid.

16 Surunupp

Surunupp lülitab sisse aku LED-id.

Võimsussilt masina numbriga**3.2 Sümbolid**

Sümbolid võivad paikneda muruniidukil ja akul ning neil on järgmised tähendused.



See sümbol tähistab turvavõtit.



See sümbol tähistab võtmepesa.



See sümbol näitab muruniiduki massi.



1 LED põleb punaselt. Aku on liiga soe või liiga külm.



Neli LED-i vilguvad punaselt. Aku tõrge.



Toodete mürataseme omavahelist võrdlemist võimaldav tagatud müratasest vastavalt direktiivile 2000/14/EC ühikutes dB(A).



Näit sümboli kõrval tähistab aku energiasaldust lähtuvalt elemendi tootja andmetest. Rakenduses kasutada olev energiasaldus on väiksem.



Ärge käidelize toodet olmejäätmena.



Lülitage tera sisse ja välja.

4 Ohutusjuhised**4.1 Hoiatussümbolid**

Muruniidukil või akul olevatel hoiatussümbolitel on alljärgnevad tähendused.



Järgige ohutusjuhiseid ja nende meetmeid.



Lugege kasutusjuhend läbi, tehke see endale selgeks ja hoidke alles.



Tähelepanu! Olge ettevaatlik eemalepaiskuvate objektide tõttu – hoidke vahet ja kolmandad isikud eemal.



Ärge puudutage pöörlevat tera.



Võtke aku tööpauside, transportimise, hoiustamise, hooldamise ja remontimise ajaks välja.



Kaitske muruniidukit vihma ja niiskuse eest.



Võtke turvavõti tööpauside, transportimise, hoiustamise, hooldamise ja remontimise ajaks välja.



Hoidke ohutut vahet.



Kaitske akut kuumuse ja tule eest.



Kaitske akut vihma ja niiskuse eest ning ärge kastke seda vedelikesse.



Pidage kinni aku lubatud temperatuurivahemikust.

4.2 Ettenähtud kasutamine

Muruniiduk STIHL RMA 235 on ette nähtud kuiva rohu niitmiseks.

Muruniiduk saab energiat akust STIHL AK.

▲ HOIATUS

- Akud, mida ettevõtte STIHL ei ole muruniidukiga kasutamiseks heaks kiitnud, võivad põhjustada tulekahjusid ja plahvatada. Inimesed võivad raskelt vigastada või surma saada ja tekkida võib materiaalne kahju.
 - ▶ Kasutage muruniidukit akuga STIHL AK.
- Kui muruniidukit või akut ei kasutata sihipäraselt, võivad inimesed viga või surma saada ning tekkida võib varaline kahju.
 - ▶ Kasutage muruniidukit ja akut kasutusjuhendis kirjeldatud viisil.

4.3 Nõuded kasutajale

▲ HOIATUS

- Kasutajad, kes pole juhiseid saanud, ei mõista ega suuda hinnata muruniidukist ja akust lähtuvaid ohte. Kasutajat või kõrvalisi isikuid võidakse raskelt või surmavalt vigastada.



- ▶ Lugege kasutusjuhend läbi, tehke see endale selgeks ja hoidke alles.

- ▶ Kui annate muruniiduki või aku teisele inimesele edasi: andke kasutusjuhend kaasa.
- ▶ Veenduge, et kasutaja täidab alljärgnevat nõudeid.
 - Kasutaja on puhanud.
 - Kasutaja on füüsiliselt, tunnetuslikult ja vaimselt võimeline muruniidukit ja akut

käsitsema ning sellega töötama. Kui kasutaja on füüsiliselt, tunnetuslikult või vaimselt piiratud, võib kasutaja sellega töötada ainult järelevalve all või vastutava isiku juhendamisel.

- Kasutaja suudab mõista ja hinnata muruniidukiga ja akuga seotud ohte.
 - Kasutaja on teadlik, et ta vastutab õnnetuste ja kahjustuste eest.
 - Kasutaja on täisealine või kasutaja läbib järelevalve all koolitust mingil kutsealal konkreetses riigis kehtivate eeskirjade kohaselt.
 - Kasutaja on enne muruniiduki esmakordset kasutamist saanud juhised ettevõtte STIHL müügiesindusest või asjatundjalt.
 - Kasutaja ei ole alkoholi, ravimite või narkootikumide mõju all.
- ▶ Kahtluse korral võtke ühendust ettevõtte STIHL müügiesindusega.

4.4 Riietus ja varustus

▲ HOIATUS

- Töö ajal võivad esemed suure kiirusega üles paiskuda. Kasutaja võib saada vigastada.
 - ▶ Kandke pikki, vastupidavat materjalist pükse.
- Töö ajal võidakse tolmu üles keerutada. Sissehingatud tolm võib kahjustada tervist ja põhjustada allergilisi reaktsioone.
 - ▶ Tolmu üleskeerutamise korral: kandke tolumumaski.
- Ebasobivad riided võivad puude, põõsaste ja muruniiduki külge kinni jääda. Sobivate riieteta kasutajad võivad saada raskelt vigastada.
 - ▶ Kandke liibuvaid riideid.
 - ▶ Võtke sallid ja ehted ära.
- Puhastamise, hooldamise või transportimise ajal võib kasutaja teraga kokku puutuda. Kasutaja võib saada vigastada.
 - ▶ Kandke vastupidavat materjalist töökindaid.
- Kasutaja võib ebasobivate jalatsite tõttu libastuda. Kasutaja võib saada vigastada.
 - ▶ Kandke tugevaid, kinniseid jalatseid, millel on sügava mustriga tallad.
- Tera teritamise ajal võivad materjaliosakesed eemale paiskuda. Kasutaja võib saada vigastada.
 - ▶ Kandke tihedalt vastu nägu asetsevaid kaitseprille. Sobivad kaitseprillid on läbinud standardile EN 166 või riiklikele eeskirjadele vastava kontrolli ja pooides vastavalt tähistatud.

- ▶ Kandke vastupidavast materjalist töökindaid.

4.5 Tööpiirkond ja ümbrus

4.5.1 Muruniiduk

▲ HOIATUS

- Kõrvalised isikud, lapsed ja loomad ei mõista ega suuda hinnata muruniidukiga ning ülespaiskuvate esemetega seotud ohte. Kõrvalisi isikuid, lapsi ja loomi võidakse raskelt või surmavalt vigastada, samuti võib tekkida materiaalne kahju.



- ▶ Hoidke kõrvalised isikud, lapsed ja loomad tööpiirkonnast eemal.

- ▶ Hoiduge esemetest piisavale kaugusele.
- ▶ Ärge jätke muruniidukit järelevalveta.
- ▶ Veenduge, et lapsed ei saaks muruniidukiga mängida.
- Muruniiduk ei ole veekindel. Vihmaga või niiskes keskkonnas töötamisel võib tagajärjeks olla elektrilöök. Kasutaja võib viga ja muruniiduk kahjustada saada.
 - ▶ Ärge töötage vihmaga või niiskes keskkonnas.
 - ▶ Ärge niitke märga muru.
- Muruniiduki elektrikomponendid võivad tekitada sädemeid. Sädemed võivad tuleohtlikus või plahvatusohtlikus keskkonnas põhjustada tulekahjusid ja plahvatusi. Inimesed võivad raskelt vigastada või surma saada ja tekkida võib materiaalne kahju.
 - ▶ Ärge töötage tuleohtlikus ega plahvatusohtlikus keskkonnas.

4.5.2 Aku

▲ HOIATUS

- Kõrvalised isikud, lapsed ja loomad ei suuda akust tulenevaid ohte tuvastada ega hinnata. Kõrvalised isikud, lapsed ja loomad võivad raskesti vigastada saada.
 - ▶ Hoidke kõrvalised isikud, lapsed ja loomad eemal.
 - ▶ Ärge jätke akut järelevalveta.
 - ▶ Tehke kindlaks, et lapsed ei saa akuga mängida.
- Aku pole kõigi ümbrusmõjude eest kaitstud. Kui aku on allutatud teatud kindlatele ümbrusmõjudele, siis võib aku põlema süttida või plahvatada. Inimesed võivad raskesti vigastada saada ja materiaalne kahju tekkida.



- ▶ Kaitske akut kuumuse ja tule eest.
- ▶ Ärge visake akut tulle.



- ▶ Kasutage ja säilitage akut temperatuurivahemikus - 10 °C ja + 50 °C vahel.



- ▶ Kaitske akut vihma ja niiskuse eest ega kastke seda vedelikesse.

- ▶ Hoidke aku metallist esemetest eemal.
- ▶ Ärge allutage akut kõrgele rõhule.
- ▶ Ärge allutage akut mikrolainetele.
- ▶ Kaitske akut kemikaalide ja soolade eest.

4.6 Ohutusnõuetele vastav seisund

4.6.1 Muruniiduk

Muruniiduk on ohutusnõuetele vastavas olekus, kui täidetud on alljärgnevad tingimused.



- Muruniiduk on kahjustamata.
- Muruniiduk on puhas ja kuiv.
- Juhtseadised toimivad ja on muutmata.
- Tera on õigesti paigaldatud.
- Paigaldatud on selle muruniiduki jaoks ettenähtud ettevõtte STIHL originaaltarvikud.
- Tarvikud on õigesti paigaldatud.

▲ HOIATUS

- Tööks mitteohutus seisukorras ei saa komponendid enam õigesti toimida ja ohutusseadised ei pruugi oma ülesannet täita. Inimesed võivad saada raskelt vigastada või surma.
 - ▶ Töötage kahjustamata muruniidukiga.
 - ▶ Kui muruniiduk on määrdundud või märg: puhastage muruniidukit ja laske kuivada.
 - ▶ Ärge muutke muruniidukit.
 - ▶ Kui juhtseadised ei toimi: ärge töötage muruniidukiga.
 - ▶ Paigaldage selle muruniiduki jaoks ettenähtud ettevõtte STIHL originaaltarvikuid.
 - ▶ Paigaldage tera selliselt, nagu on selles kasutusjuhendis kirjeldatud.
 - ▶ Paigaldage tarvikuid selliselt, nagu on selles kasutusjuhendis ja tarviku kasutusjuhendis kirjeldatud.
 - ▶ Ärge pistke esemeid muruniiduki avadesse.
 - ▶ Ärge ühendage ega lühistage võtrepesa kontakte metallesemetega.
 - ▶ Vahetage kulunud või kahjustatud sildid välja.
 - ▶ Kahtluse korral võtke ühendust ettevõtte STIHL müügiesindusega.

4.6.2 Tera

Tera vastab ohutusnõuetele, kui täidetud on alljärgnevad tingimused.

- Tera ja komponendid on kahjustamata.
- Tera pole deformeerunud.
- Tera on õigesti paigaldatud.
- Tera on õigesti teritatud.
- Teral pole töölemisjääke.
- Tera on õigesti tasakaalustatud.
- Tera ei ole lubatust õhem ega kitsam,  20.2.
- Teritusnurk on õige,  20.2.

HOIATUS

- Kui tera ei vasta ohutusnõuetele, võivad tera küljest osad lahti tulla ja eemale paiskuda. Inimesed võivad raskelt vigastada saada.
 - ▶ Töötage kahjustama teraga ja kahjustamata lisaseadmetega.
 - ▶ Paigaldage tera õigesti.
 - ▶ Teritage tera õigesti.
 - ▶ Kui tera on lubatust õhem või kitsam: vahetage tera välja.
 - ▶ Laske tera ettevõtte STIHL müügiesinduses tasakaalustada.
 - ▶ Kahtluse korral pöörduge STIHL müügiesinduse poole.

4.6.3 Aku

Aku on ohutusnõuetele vastavas olekus, kui täidetud on järgmised tingimused.

- Aku on kahjustamata.
- Aku on puhas ja kuiv.
- Aku töötab ja seda pole muudetud.

HOIATUS

- Kui aku ei ole ohutusnõuetele vastavas olekus, ei saa sellega enam ohutult töötada. Inimesed võivad saada raskelt vigastada.
 - ▶ Töötage akuga, mis ei ole kahjustatud ning on töökorras.
 - ▶ Ärge laadige kahjustunud või defektset akut.
 - ▶ Kui aku on määrdunud või märg: puhastage aku ära ja laske kuivada.
 - ▶ Ärge akut muutke.
 - ▶ Ärge pistke aku avadesse esemeid.
 - ▶ Ärge ühendage ja lühistage aku kontakte metallsesemetega.
 - ▶ Ärge akut avage.
 - ▶ Vahetage kulunud või kahjustatud sildid välja.
- Kahjustunud akust võib akuvedelik välja voolata. Vedeliku sattumine nahale või silma võib nahka või silmi ärritada.
 - ▶ Vältige vedelikuga kokkupuutumist.

- ▶ Nahale sattumisel: peske kokkupuutunud kohti rohke vee ja seebiga.
- ▶ Silma sattumisel: loputage silmi vähemalt 15 minutit rohke veega ja pöörduge arsti poole.
- Kahjustunud või vigane aku võib ebatavaliselt haiseda, suitseda või põleda. Inimesed võivad saada raskelt vigastada või surma ja tekkida võib materiaalne kahju.
 - ▶ Kui aku haiseb ebatavaliselt või suitseb: ärge akut kasutage ja hoidke see põlevatest materjalidest eemal.
 - ▶ Kui aku põleb: proovige kustutada akut tulekustuti või veega.

4.7 Töötamine

HOIATUS

- Teatud olukordades ei suuda kasutaja enam keskendunult töötada. Kasutaja võib komistada, kukkuda ja raskelt vigastada saada.
 - ▶ Töötage rahulikult ja kaalutletult.
 - ▶ Kui valgusolud ja nähtavus on halb: ärge töötage muruniidukiga.
 - ▶ Kasutage muruniidukit üksinda.
 - ▶ Jälgige takistusi.
 - ▶ Ärge kallutage muruniidukit.
 - ▶ Seiske töötades pinnal püsti ja hoidke tasakaalu.
 - ▶ Väsimuse korral: tehke tööpaus.
 - ▶ Kallakul niitmisel: niitke kallakuga risti.
 - ▶ Ärge niitke järskudel kallakutel.
- Pöörlev tera võib kasutajale löikevigastusi põhjustada. Kasutaja võib raskelt vigastada saada.
 - ▶ Ärge puudutage pöörlevat tera.
 - ▶ Kui mõni ese on tera blokeeritud: lülitage muruniiduk välja, tõmmake turvavõti välja ja eemaldage aku. Alles seejärel võib eseme eemaldada.
- Töö ajal võib muruniiduk vibratsioone tekitada.
 - ▶ Kandke kindaid.
 - ▶ Tehke tööpause.
 - ▶ Kui märkate vereringehäireid: pöörduge arsti poole.
- Kui tera tabab töö ajal mõnda eset, võib see või selle osad kahjustada saada või suurel kiirusel välja paiskuda. Inimesed võivad saada vigastada ja tekkida võib materiaalne kahju.
 - ▶ Eemaldage võõrkehaded tööpiirkonnast.
- Kui niitmise lülitushoob lahti lasta, pöörleb tera veel lühikese aja jooksul edasi. Inimesed võivad raskelt vigastada saada.
 - ▶ Oodake, kuni tera on pöörlemise lõpetanud.



- Kui pöörlev tera tabab mõnda kõva eset, võivad tekkida sädemed. Sädemed võivad tuleohtlikus keskkonnas põhjustada tulekahjusid. Inimesed võivad saada raskelt vigastada või surma ja tekkida võib materiaalne kahju.
 - ▶ Ärge töötage tuleohtlikus keskkonnas.

⚠ OHT!

- Kui töötada pinge all olevate juhtmete läheduses, võib tera pinge all olevate juhtmetega kokku puutuda ja neid kahjustada. Kasutaja võib saada raskelt vigastada või surma.
 - ▶ Ärge töötage pinge all olevate juhtmete läheduses.
- Äikese ajal töötades võib kasutaja saada piketabamuse. Kasutaja võib saada raskelt vigastada või surma.
 - ▶ Äikese korral: ärge töötage.

4.8 Transportimine

4.8.1 Muruniiduk

⚠ HOIATUS

- Transportimise ajal võib muruniiduk ümber minna või paigast liikuda. Inimesed võivad vigastada saada ja tekkida võib materiaalne kahju.



- ▶ Tõmmake turvavõti välja.



- ▶ Eemaldage aku.

- ▶ Kinnitage muruniiduk rihmadega või võrguga selliselt, et see ei saaks ümber kukkuda ega liikuda.

4.8.2 Aku

⚠ HOIATUS

- Aku pole kõigi ümbrusmõjude eest kaitsitud. Kui aku on allutatud teatud kindlatele ümbrusmõjudele, siis võib aku kahjustada saada ja materiaalne kahju tekkida.
 - ▶ Ärge transportige kahjustatud akut.
 - ▶ Transportige akut elektrit mittejuhtivas pakendis.
- Transportimise ajal võib aku ümber kukkuda või liikuda. Inimesed võivad vigastada saada ja materiaalne kahju tekkida.
 - ▶ Pakendage aku pakendisse nii, et see ei saa liikuda.
 - ▶ Kindlustage pakend nii, et see ei saa liikuda.

4.9 Säilitamine

4.9.1 Muruniiduk

⚠ HOIATUS

- Lapsed ei tea ega oska hinnata muruniidukiga seotud ohte. Lapsed võivad saada raskelt vigastada.



- ▶ Tõmmake turvavõti välja.



- ▶ Eemaldage aku.

- ▶ Hoidke muruniidukit lastele kättesaamatult.
- Muruniiduki elektrikontaktid ja metallosad võivad niiskuse mõjul korrodeeruda. Muruniiduk võib kahjustada saada.



- ▶ Tõmmake turvavõti välja.



- ▶ Eemaldage aku.

- ▶ Hoidke muruniidukit puhtas ja kuivas kohas.
- Kui hoiustamise ajal on turvavõti ja aku muruniidukis, võib tera juhuslikult sisse lülituda. Inimesed võivad raskelt vigastada, samuti võib tekkida materiaalne kahju.



- ▶ Tõmmake turvavõti välja.



- ▶ Eemaldage aku.

4.9.2 Aku

⚠ HOIATUS

- Lapsed ei mõista ega suuda hinnata akuga seotud ohte. Lapsed võivad saada raskelt vigastada.
 - ▶ Hoidke aku lastele kättesaamatus kohas.
- Aku pole kõigi keskkonnamõjude eest kaitsitud. Aku võib teatud keskkonnamõjude tõttu kahjustada saada.
 - ▶ Hoidke aku puhta ja kuivana.
 - ▶ Hoidke aku suletud ruumis.
 - ▶ Akut tuleb hoida muruniidukist ja laadimis-seadmest lahus.
 - ▶ Hoidke akut pakendis, mis ei juhi elektrit.

- ▶ Hoidke akut temperatuurivahemikus -10 °C kuni + 50 °C.

4.10 Puhastamine, hooldamine ja remontimine

▲ HOIATUS

- Kui puhastamise, hooldamise või remontimise ajal on turvavõti ja aku muruniidukis, võib tera tahtmatult sisse lülituda. Inimesed võivad raskelt vigastada saada ja võib tekkida materiaalne kahju.



- ▶ Tõmmake turvavõti välja.



- ▶ Eemaldage aku.

- Kanged puhastusvahendid, veejõaga puhastamine või teravad esemed võivad muruniidukit, tera ja akut kahjustada. Kui muruniidukit, tera ja akut ei puhastata õigesti, ei pruugi komponendid enam õigesti toimida ja ohutusseadised ei pruugi oma ülesannet täita. Inimesed võivad raskelt vigastada saada.

- ▶ Puhastage muruniidukit, tera ja akut kasutusjuhendis kirjeldatud viisil.

- Kui muruniidukit, tera ja akut ei hooldata või parandata õigesti, ei pruugi komponendid enam õigesti toimida ja ohutusseadised ei pruugi oma ülesannet täita. Inimesed võivad raskelt vigastada või surma.
 - ▶ Ärge hooldage ega remontige muruniidukit ja akut ise.
 - ▶ Kui muruniiduk või aku vajab hooldamist või remontimist: võtke ühendust ettevõtte STIHL müügiesindusega.
 - ▶ Hooldage tera selliselt, nagu on selles kasutusjuhendis kirjeldatud.
- Tera puhastamise, hooldamise või remontimise ajal võib kasutaja saada löikeservade tõttu löikevigastusi. Kasutaja võib vigastada saada.
 - ▶ Kandke tugevast materjalist töökindaid.
- Teritamise ajal võib tera kuumeneda. Kasutaja võib ennast põletada.
 - ▶ Oodake, kuni tera on jahtunud.
 - ▶ Kandke tugevast materjalist töökindaid.

5 Muruniiduki kasutusvalmis seadmine

5.1 Muruniiduki kasutusvalmis seadmine

lga kord enne töö algust tuleb läbida alljärgnevad sammud.

- ▶ Kontrollige üle, et alljärgnevad komponendid on ohutus seisukorras:
 - muruniiduk, 4.6.1.
 - tera, 4.6.2.
 - aku, 4.6.3.
- ▶ Kontrollige akut, 11.3.
- ▶ Laadige aku täielikult, 6.1.
- ▶ Puhastage muruniidukit, 16.2.
- ▶ Kontrollige tera, 11.2.
- ▶ Paigaldage juhtraud, 7.1
- ▶ Pöörake juhtraud lahti, 7.2.1.
- ▶ Kui niidetakse ning niidetud rohi kogutakse murukogumiskorvi: paigaldage murukogumiskorv, 7.3.2.
- ▶ Kui niidetakse ning niidetud rohi visatakse tagant välja: eemaldage murukogumiskorv, 7.3.3.
- ▶ Reguleerige niitmiskõrgust, 12.2.
- ▶ Kontrollige juhtseadiseid, 11.1.
- ▶ Kui samme ei õnnestu läbida: ärge kasutage muruniidukit, vaid pöörduge ettevõtte STIHL müügiesindusse.

6 Aku laadimine ja LEDid

6.1 Aku laadimine

Laadimisaeg sõltub erinevatest teguritest, nt aku temperatuurist või ümbrustemperatuurist. Tegelik laadimisaeg võib esitatud laadimisajast kõrvale kalduda. Laadimisaeg on esitatud www.stihl.com/charging-times all.

- ▶ Laadige akut laadijate STIHL AL 101, 300, 500 kasutusjuhendis kirjeldatud viisil.

6.2 Laadimisseisundi näitamine

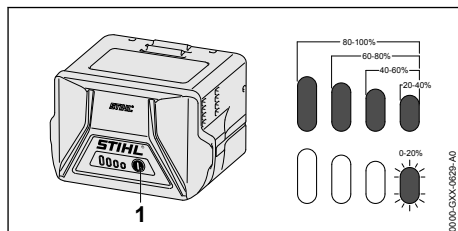

- ▶ Vajutage suruklahvi (1).
LEDid põlevad u 5 sekundit roheliselt ja näitavad laadimiseisundit.
- ▶ Kui parem LED vilgub roheliselt: Laadige akud.

6.3 LED-tuled akul

LED-tuled võivad näidata aku laetust või tõrkeid. LED-id võivad põleda või vilkuda roheliselt või punaselt.

Kui LED-id põlevad või vilguvad roheliselt, näidatakse laetust.

- ▶ Kui LED-id põlevad või vilguvad punaselt: kõrvaldage tõrked, 19.1.

Muruniidukis või akus on tõrge.

7 Muruniiduki kokkupanemine

7.1 Juhtraua paigaldamine

- ▶ Lülitage muruniiduk välja, tõmmake turvavõti välja ja eemaldage aku.
- ▶ Paigutage muruniiduk tasasele pinnale.

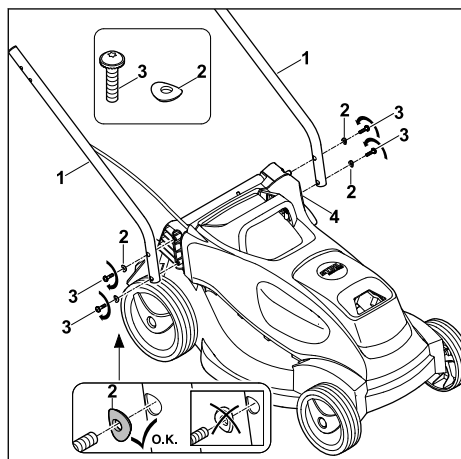

- ▶ Hoidke juhtraua alumisi osi (1) selliselt muruniiduki vastas, et augud oleks kohakuti.
- ▶ Lükake poldid (3) koos seibidega (2) väljastpoolt sissepoole juhtraua alumise osa (1) ja muruniiduki (4) aukudest läbi, keerake sisse ning 3 nM-iga kinni.
Mõlemad juhtraua alumised osad (1) on kindlalt muruniidukiga (4) ühendatud.

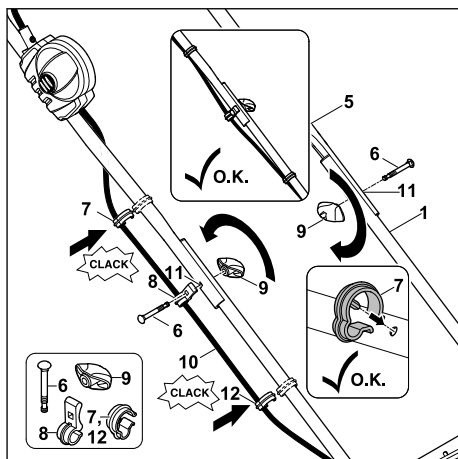

- ▶ Hoidke juhtraua ülemist osa (5) selliselt muruniiduki alumiste osade (1) vastas, et augud oleks kohakuti.
- ▶ Asetage kaabel (10) kaabliklambrisse (8).
- ▶ Lükake kaablipoolsest küljest pold (6) väljastpoolt sissepoole kaabliklambri (8), juhtraua ülemise osa (5) ja juhtraua alumise osa (1) aukudest (11) läbi.
- ▶ Lükake pold (6) teisest küljest väljastpoolt sissepoole juhtraua ülemise osa (5) ja juhtraua alumise osa (1) aukudest (11) läbi.
- ▶ Pistke pöördnupp (9) mõlemal küljel kruvidele (6) ja keerake need sisse.
Juhtraua ülemine osa (5) peab olema alumiste osadega (1) kindlalt ühendatud.
- ▶ Asetage kaabel kaabliklambri (8).
- ▶ Suruge kaabliklamber (7) juhtraua ülemisele osale (5) ja laske lukustuda.
- ▶ Suruge kaabliklamber (12) juhtraua alumisele osale (1) ja laske lukustuda.

Juhtrauda ei ole vaja uuesti eemaldada.

7.2 Juhtraua lahti- ja kokkupööramine

7.2.1 Juhtraua lahtiklappimine

- ▶ Lülitage muruniiduk välja, tõmmake turvavõti välja ja eemaldage aku.
- ▶ Paigutage muruniiduk tasasele pinnale.

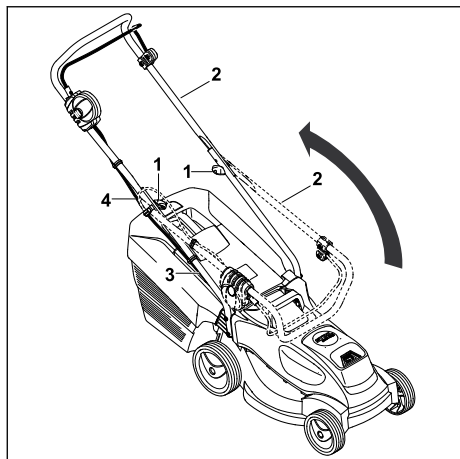

- ▶ Pöörake juhtraua ülemine osa (2) tahapoole lahti ja hoidke ühe käega kinni. Jälgige, et kaabel (4) ei saaks kahjustada.
- ▶ Keerake pöördkäepidemed (1) kinni. Juhtraud (2) on kindlalt muruniidukiga ühendatud.

Juhtraua ülemine osa (2) peab olema alumise osaga (3) kindlalt ühendatud.

7.2.2 Juhtraua kokkuklappimine

Juhtraua saab ruumisäästliku transportimise või hoidmise jaoks kokku klappida.

- ▶ Lülitage muruniiduk välja, tõmmake turvavõti välja ja eemaldage aku.
- ▶ Paigutage muruniiduk tasasele pinnale.

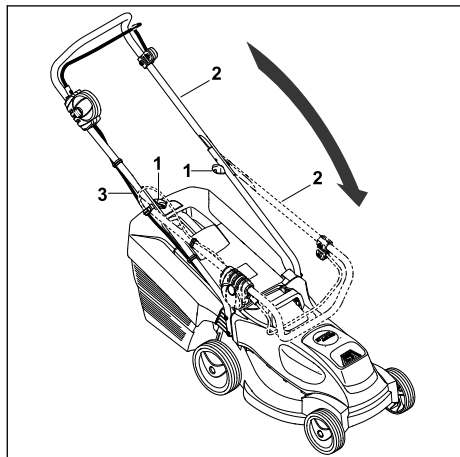

- ▶ Keerake pöördkäepidemed (1) nii palju lahti, et need vabalt pöörleksid.

- ▶ Pöörake juhtraud (2) ettepoole kokku ja jälgige, et kaabel (3) kahjustada ei saaks.

7.3 Murukogumiskorvi kokkupanemine, külgepanek ja äravõtmine

7.3.1 Murukogumiskorvi kokkupanemine

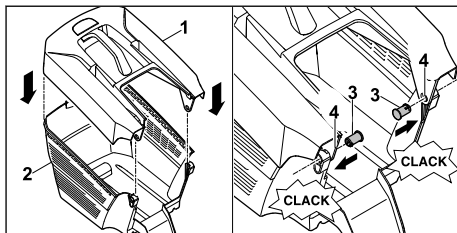

- ▶ Asetage murukogumiskorvi ülemine osa (1) murukogumiskorvi alumisele osale (2).
- ▶ Vajutage poldid (3) seestpoolt läbi selleks ettenähtud avade (4).
- ▶ Suruge murukogumiskorvi ülemist osa (1) alla. Murukogumiskorvi ülemine osa fikseerub kuuldavalt.

7.3.2 Murukogumiskorvi paigaldamine

- ▶ Muruniiduki väljalülitamine
- ▶ Paigutage muruniiduk tasasele pinnale.

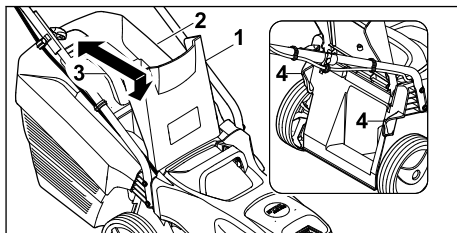

- ▶ Avage väljaviskeava luuk (1) ja hoidke selles asendis.
- ▶ Võtke murukogumiskorvi (2) käepidemest (3) kinni ja asetage see fikseerimiskonksudega kinnitustesse (4).
- ▶ Asetage väljaviskeava luuk (1) murukogumiskorvile (2).

7.3.3 Murukogumiskorvi eemaldamine

- ▶ Lülitage muruniiduk välja.
- ▶ Asetage muruniiduk tasasele pinnale.
- ▶ Avage väljaviskeava luuk ja hoidke selles asendis.
- ▶ Eemaldage murukogumiskorvi käepideme abil suunaga üles.
- ▶ Sulgege väljaviskeava luuk.

8 Aku sissepanemine ja väljavõtmine

8.1 Aku paigaldamine

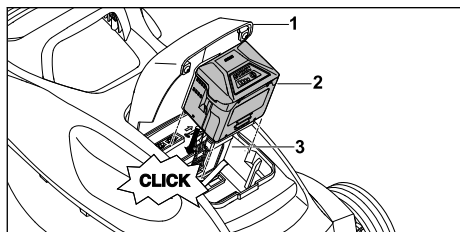

- ▶ Paigutage muruniiduk tasasele pinnale.
- ▶ Tehke kate (1) täiesti lahti ja hoidke seda avatud asendis.
- ▶ Lükake aku (2) lõpuni akupessa (3).
Aku (2) lukustub plöksatusega kohale.
- ▶ Sulgege kate (1).

8.2 Aku eemaldamine

- ▶ Paigutage muruniiduk tasasele pinnale.
- ▶ Avage klapp (1) kuni piirdeni ja hoidke.

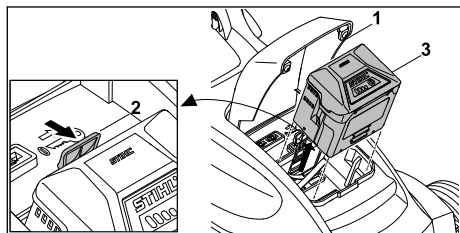

- ▶ Vajutage fikseerimishooba (2).
Aku (3) on vabastatud.
- ▶ Võtke aku (3) välja.
- ▶ Sulgege kate (1).

9 Turvavõtme sisestamine ja eemaldamine

9.1 Turvavõtme sisestamine

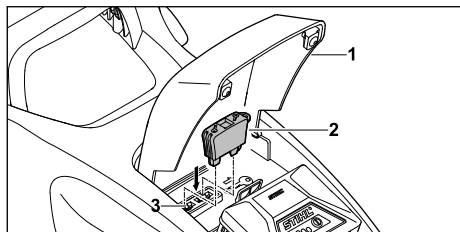

- ▶ Avage klapp (1) kuni piirdeni ja hoidke.
- ▶ Pistke turvavõti (2) võtmepesasse (3).
- ▶ Sulgege klapp (1).

9.2 Turvavõtme väljatõmbamine

- ▶ Avage klapp kuni piirdeni ja hoidke.
- ▶ Tõmmake turvavõti välja.
- ▶ Sulgege klapp.
- ▶ Hoidke turvavõtit lastele kättesaamatus kohas.

10 Muruniiduki sisse- ja väljalülitamine

10.1 Tera sisse- ja väljalülitamine

10.1.1 Tera sisselülitamine

- ▶ Paigutage muruniiduk tasasele pinnale.

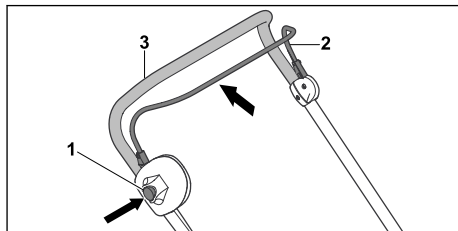

- ▶ Vajutage parema käega lukustusnuppu (1) ja hoidke allavajutatud asendis.
- ▶ Tõmmake niitmiseriimi lülitushoob (2) vasaku käega lõpuni juhtraua (3) suunas ja hoidke nii, et põial on ümber juhtraua (3).
Tera hakkab pöörlema.
- ▶ Vabastage lukustusnupp (1).
- ▶ Hoidke juhtrauda (3) ja niitmise lülitushooba (2) parema käega kinni, nii et põial on ümber juhtraua (3).

10.1.2 Tera väljalülitamine

- ▶ Vabastage niitmise lülitushoob.
- ▶ Oodake, kuni tera on pöörlemise lõpetanud.
- ▶ Kui tera pöörleb jätkuvalt: tõmmake turvavõti välja, eemaldage aku ja pöörduge ettevõtte STIHL müügiesindusse.
Muruniiduk on rikkis.

11 Muruniiduki ja aku kontrollimine

11.1 Juhtseadiste kontrollimine

Lukustusnupp ja lülitushoob

- ▶ Tõmmake turvavõti välja.
- ▶ Eemaldage aku.
- ▶ Vajutage lukustusnuppu ja vabastage taas.
- ▶ Tõmmake lülitushooba täielikult juhtraua suunas ja vabastage taas.

- ▶ Kui lukustusnupp või lülitushoob liiguvad raskelt või ei liigu algasendisse tagasi: ärge kasutage muruniidukit ja pöörduge ettevõtte STIHL müügiesindusse. Lukustusnupp või lülitushoob on defektsed.



Tera sisselülitamine

- ▶ Sisestage turvavõti.
- ▶ Paigaldage aku.
- ▶ Vajutage lukustusnuppu parema käega ja hoidke selles asendis.
- ▶ Tõmmake lülitushoob vasaku käega tervikuna juhtraua suunas ja hoidke nii, et põial oleks ümber juhtraua. Tera pöörleb.
- ▶ Kui 3 LED-i vilguvad punaselt: tõmmake turvavõti välja, eemaldage aku ja pöörduge ettevõtte STIHL müügiesindusse. Muruniidukis on tõrge.
- ▶ Laske lukustusnupp ja lülitushoob lahti. Tera lõpetab veidi aja pärast pöörlemise.
- ▶ Kui tera pöörleb jätkuvalt: tõmmake turvavõti välja, eemaldage aku ja pöörduge ettevõtte STIHL müügiesindusse. Muruniiduk on rikkis.

11.2 Tera kontrollimine

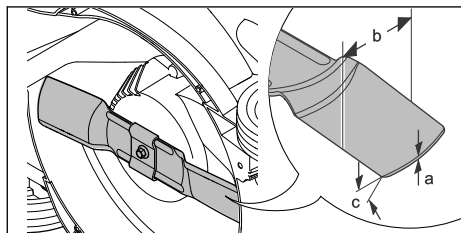
- ▶ Lülitage muruniiduk välja, tõmmake turvavõti välja ja eemaldage aku.
- ▶ Kallutage muruniiduk küljele ja laske maha,  16.1.



- ▶ Mõõtkte järgmised väärtused:
 - paksus a;
 - laius b;
 - teritusnurk c.
- ▶ Kui tera on lubatust õhem või kitsam: vahetage tera välja,  20.2.
- ▶ Kui teritusnurk on vale: teritage tera,  20.2.
- ▶ Kahtluse korral võtke ühendust ettevõtte STIHL müügiesindusega.

11.3 Aku kontrollimine

- ▶ Vajutage akul suruklahvi. LEDid põlevad või vilguvad.
- ▶ Kui LEDid ei põle või ei vilgu: ärge kasutage akut ja pöörduge STIHLi esindusse.

Akul esineb rike.

12 Muruniidukiga töötamine

12.1 Muruniiduki hoidmine ja juhtimine

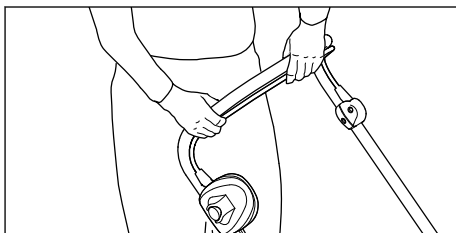

- ▶ Hoidke juhtraust kahe käega kinni nii, et pöidlad oleksid ümber juhtraua.

12.2 Niitmiskõrguse reguleerimine

Niitmiskõrgust saab viies astmes reguleerida.

- 25 mm = asend 1
- 35 mm = asend 2
- 45 mm = asend 3
- 50 mm = asend 4
- 60 mm = asend 5

Asendid on kirjas muruniidukil.

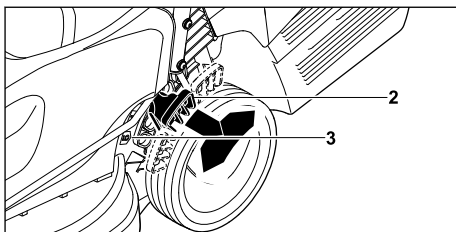

- ▶ Hoidke muruniidukit käepidemest kinni.
- ▶ Suruge hoob (2) väljapoole ja hoidke.
- ▶ Viige muruniiduk seda tõeses ja langetades soovitud asendisse. Antud hetke niitmiskõrgust saab vaadata niitmiskõrguse näidikult (3).
- ▶ Laske hoob (2) lahti. Muruniiduk fikseerub.

12.3 Niitmine



- ▶ Lükake muruniidukit aeglaselt ja kontrolli kaotamata edasi.

12.4 Säätsurežiim

STIHLi akuga muruniiduk tuvastab olemasolevad töötingimused ja valib terale automaatselt sobiva pöörlemiskiiruse.

See võib pikendada aku tööaega.

12.5 Murukogumiskorvi tühjendamine

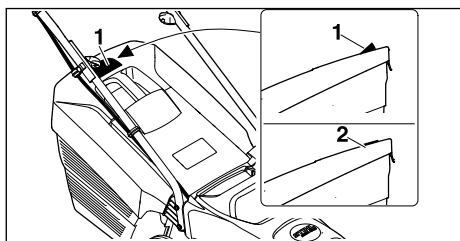

Tera poolt tekitatud õhuvool tõstab täitumuse näidikut (1) ülespoole. Kui murukogumiskorv on täis, peatub õhuvool. Kui õhuvool on liiga väike, langeb täitumuse näidik (2) puhkeasendisse tagasi. See on märguanne murukogumiskorvi tühjendamiseks.

Täitumuse näidiku funktsioon on piiramatult tagatud ainult optimaalse õhuvoolu korral. Välised mõjutused nagu märg, tihed või liiga kõrge rohi, madal niitmisaste, mustus või muud tegurid võivad õhuvoolu ja täitumuse näidikut negatiivselt mõjutada.

- ▶ Kui täitumuse näidik langeb puhkeasendisse tagasi: tühjendage murukogumiskorv.
- ▶ Lülitage muruniiduk välja.
- ▶ Eemaldage murukogumiskorv.

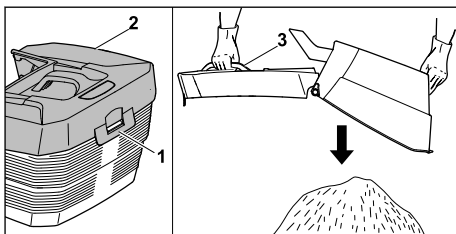

- ▶ Avage kinnituslapats (1).
- ▶ Klappige murukogumiskorvi ülemine osa (2) käepidemest (3) üles ja hoidke.
- ▶ Hoidke teise käega alumisest käepidemest kinni.
- ▶ Tühjendage murukogumiskorv.
- ▶ Sulgege murukogumiskorv.
- ▶ Paigaldage murukogumiskorv.

13 Pärast tööd

13.1 Pärast tööd

- ▶ Lülitage muruniiduk välja, tõmmake turvavõti välja ja eemaldage aku.
- ▶ Kui muruniiduk on märg: laske muruniidukil kuivada.
- ▶ Kui aku on märg: laske akul kuivada.
- ▶ Puhastage muruniidukit.
- ▶ Puhastage akut.

14 Transportimine

14.1 Muruniiduki teisaldamine

- ▶ Lülitage muruniiduk välja.
- ▶ Tera peab olema seiskunud.
- ▶ Tõmmake turvavõti välja ja eemaldage aku.

Muruniiduki lükkamine

- ▶ Lükake muruniidukit aeglaselt ja kontrolli kaotamata edasi.

Muruniiduki kandmine

- ▶ Kandke tugevast materjalist töökindaid.

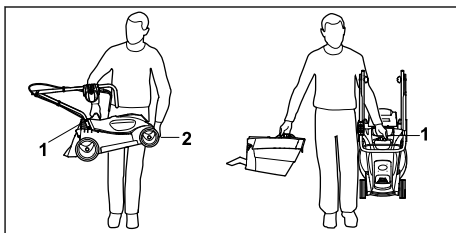

- ▶ Kui muruniidukit ainult kantakse:
 - ▶ klappige juhtraud kokku.
 - ▶ Hoidke ühe käega kinni muruniiduki transpordikäepidemest (1) ja teise käega korpusest (2).
 - ▶ Tõstke ja kandke muruniidukit.
- ▶ Juhul kui muruniidukit ja murukogumiskorvi kantakse samaaegselt:
 - ▶ kandke muruniidukit ühe käega, hoides transpordikäepidemest (1) kinni.
 - ▶ Tõstke ja kandke muruniidukit kehast küljepool.

Muruniiduki transportimine sõidukiga

- ▶ Kinnitage muruniiduk püstises asendis, nii et see ei saa ümber kukkuda ega kohalt liikuda.

14.2 Aku transportimine

- ▶ Lülitage muruniiduk välja ja eemaldage aku.
- ▶ Veenduge, et aku vastaks ohutusnõuetele.
- ▶ Pakkige aku selliselt, et järgmised tingimused oleksid täidetud.
 - Pakend ei juhi elektrit.
 - Aku ei saa pakendis liikuda.
- ▶ Kinnitage pakend selliselt, et see ei saaks liikuda.

Akule kehtivad ohtlike kaupade transportimise nõuded. Aku on klassifitseeritud kui UN 3480 (liitiumioonakud) ja seda on ÜRO katsete ja kriteeriumite käsiraamatu osa III punkti 38.3 kohaselt kontrollitud.

Transpordieeskirjad on aadressil www.stihl.com/safety-data-sheets kirjas.

15 Säilitamine

15.1 Muruniiduki hoiustamine

- ▶ Lülitage muruniiduk välja, tõmmake turvavõti välja ja eemaldage aku.
- ▶ Hoidke muruniidukit selliselt, et täidetud oleksid alljärgnevad tingimused.
 - Muruniiduk on lastele kättesaamatus kohas.
 - Muruniiduk on puhas ja kuiv.
 - Muruniiduk ei saa ümber kukkuda.
 - Muruniiduk ei saa sealt ära liikuda.

15.2 Aku hoiustamine

- STIHL soovib hoida akut laetuse vahemikus 40% kuni 60% (2 roheliselt põlevat LED-i).
- ▶ Hoidke akut selliselt, et järgmised tingimused oleksid täidetud.
 - Hoidke akut lastele kättesaamatus kohas.
 - Aku on puhas ja kuiv.
 - Hoidke akut suletud ruumis.

- Aku on eraldatud muruniidukist ja laadimis-seadmest.
- Aku on pakendis, mis ei juhi elektrit.
- Aku on temperatuurivahemikus -10 °C kuni + 50 °C.

16 Puhastamine

16.1 Muruniiduki viimine puhastus- sendisse

- ▶ Lülitage muruniiduk välja, tõmmake turvavõti välja ja eemaldage aku.
- ▶ Paigutage muruniiduk tasasele pinnale.
- ▶ Eemaldage murukogumiskorv.

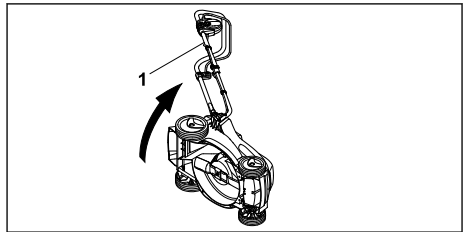

- ▶ Kallutage muruniidukit juhtrauast (1) kinni hoides küljele ja laske maha.

16.2 Muruniiduki puhastamine

- ▶ Lülitage muruniiduk välja, tõmmake turvavõti välja ja eemaldage aku.
- ▶ Puhastage muruniidukit niiske lapiga.
- ▶ Puhastage väljaviskekanalit pehme harja või niiske lapiga.
- ▶ Eemaldage akupesast võõrkehad ja puhastage akupesaga niiske lapiga.
- ▶ Puhastage akupesaga elektrikontakte pintsliga või pehme harjaga.

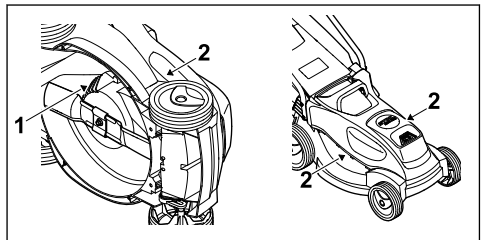

- ▶ Puhastage ventilatsioonipilusid (1), (2) pintsliga.
- ▶ Seadke muruniiduk tagaratastele püsti.
- ▶ Puhastage tera ümbrus ja tera puupulga, pehme harja või niiske lapiga.

16.3 Aku puhastamine

- ▶ Puhastage aku niiske lapiga.

17 Hooldamine

17.1 Tera eemaldamine ja paigaldamine

17.1.1 Tera eemaldamine

- ▶ Lülitage muruniiduk välja, tõmmake turvavõti välja ja eemaldage aku.
- ▶ Kallutage muruniiduk küljele ja laske maha.

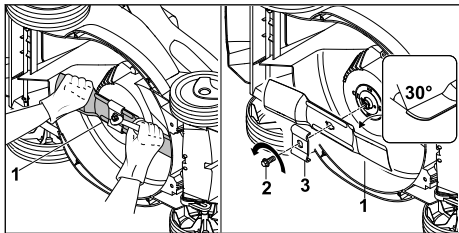

- ▶ Hoidke tera (1) ühe käega kinni.
- ▶ Keerake polt (2) noolega näidatud suunas välja ja eemaldage koos tõkkepoldiga (3).
- ▶ Eemaldage tera (1).
- ▶ Kõrvaldage polt (2) ja tõkkepolt (4) kasutuselt. Kasutage tera (1) paigaldamiseks uut polti ja tõkkepolti.

17.1.2 Tera paigaldamine

- ▶ Lülitage muruniiduk välja, tõmmake turvavõti välja ja eemaldage aku.
- ▶ Kallutage muruniiduk küljele ja laske maha.

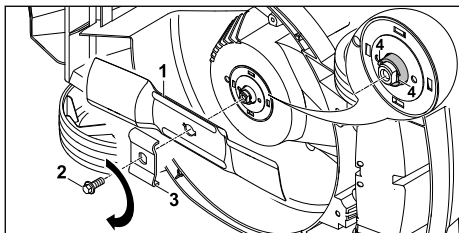

- ▶ Puhastage tera kinnituskoht ja tera pesa.
- ▶ Paigaldage niitmistera (1), kaardus tiivikud ülespoole, tera pesale.
- ▶ Asetage tera pesa juhttihvtid (4) niitmistera süvenditesse.

19 Rikete kõrvaldamine

19.1 Muruniiduki või aku rikete kõrvaldamine

| Rike | LED-tuled akul | Põhjus | Abinõu |
|---|--------------------------|----------------------------------|--|
| Muruniiduk ei käivitu sisselülitamisel. | 1 LED vilgub roheliselt. | Aku laetus on liiga madal. | ▶ Laadige akut. |
| | 1 LED põleb punaselt. | Aku on liiga soe või liiga külm. | ▶ Tõmmake turvavõti välja. ▶ Eemaldage aku. |

- ▶ Hoidke niitmistera (1) ühe käega kinni ja pange uus tõkkepolt (3) paika.
- ▶ Määrige uuele poldi (2) keermele keermeliimi Loctite 243.
- ▶ Keerake polt (2) sisse ja kinnitage 20 Nm-iga.

17.2 Tera teritamine ja tasakaalustamine

Tera õige teritamine ja tasakaalustamine vajab olulisel määral kogemust.

STIHL soovib lasta tera teritada ja tasakaalustada ettevõtte STIHL müügiesinduses.

! HOIATUS

- ▶ Tera lõikeservad on teravad. Kasutaja võib saada lõikevigastusi.
 - ▶ Kandke vastupidavast materjalist töökin-daid.
- ▶ Lülitage muruniiduk välja, tõmmake turvavõti välja ja eemaldage aku.
- ▶ Seadke muruniiduk püsti.
- ▶ Eemaldage tera.
- ▶ Teritage tera. Jälgige seejuures teritusnurka ja jahutage tera, 20.2.
- ▶ Tera ei tohi teritamise ajal siniseks värvuda.
- ▶ Paigaldage tera.
- ▶ Kahtluse korral: pöörduge ettevõtte STIHL müügiesindusse.

18 Remontimine

18.1 Muruniiduki parandamine

Kasutaja ei saa muruniidukit ja tera ise parandada.

- ▶ Kui muruniiduk või tera on kahjustatud: ärge kasutage muruniidukit ega tera ja pöörduge ettevõtte STIHL müügiesindusse.
- ▶ Kui sildid on loetamatud või kahjustatud: laske sildid ettevõtte STIHL müügiesinduses välja vahetada.

| Rike | LED-tuled akul | Põhjus | Abinõu |
|---|----------------------------|---|--|
| | | | ▶ Laske akul jahtuda või soojeneda. |
| | 3 LED-i vilguvad punaselt. | Muruniidukis on tõrge. | ▶ Tõmmake turvavõti välja. ▶ Eemaldage aku. ▶ Puhastage akupesa elektrikontakte. ▶ Paigaldage aku. ▶ Lülitage muruniiduk sisse. ▶ Kui 3 LED-i vilguvad jätkuvalt punaselt: ärge kasutage muruniidukit ja pöörduge ettevõtte STIHL müügiesindusse. |
| | 3 LED-i põlevad punaselt. | Muruniiduk on liiga soe. | ▶ Tõmmake turvavõti välja. ▶ Eemaldage aku. ▶ Laske muruniidukil jahtuda. |
| | 4 LED-i vilguvad punaselt. | Aku tõrge. | ▶ Võtke aku välja ja pange taas sisse. ▶ Lülitage muruniiduk sisse. ▶ Kui 4 LED-i vilguvad jätkuvalt punaselt: ärge kasutage akut ja pöörduge ettevõtte STIHL müügiesindusse. |
| | | Muruniiduki ja aku vaheline elektriühendus on katkenud. | ▶ Tõmmake turvavõti välja. ▶ Eemaldage aku. ▶ Puhastage akupesa elektrikontakte. ▶ Sisestage turvavõti. ▶ Paigaldage aku. |
| | | Muruniiduk või aku on niiske. | ▶ Tõmmake turvavõti välja. ▶ Eemaldage aku. ▶ Puhastage muruniidukit. ▶ Laske muruniidukil või akul kuivada. |
| | | Tera takistus on liiga suur. | ▶ Tõstke niitmiskõrgust. ▶ Lülitage muruniiduk sisse madalal rohus. |
| | | Ala noa juures on ummistunud. | ▶ Puhastage muruniidukit. |
| Muruniiduk lülitub töö ajal välja. | 3 LED-i põlevad punaselt. | Muruniiduk on liiga soe. | ▶ Tõmmake turvavõti välja. ▶ Eemaldage aku. ▶ Laske muruniidukil jahtuda. ▶ Puhastage muruniidukit. ▶ Ärge lülitage muruniidukit lühikese aja jooksul liiga sageli sisse. ▶ Tõstke niitmiskõrgust. ▶ Niitke madalat muru. |
| | | Tera on blokeeritud. | ▶ Tõmmake turvavõti välja. ▶ Eemaldage aku. ▶ Puhastage muruniidukit. |
| | | Tegu on elektrilise rikkega. | ▶ Võtke aku välja ja pange taas sisse. ▶ Lülitage muruniiduk sisse. |
| Muruniiduk vibreerib töö ajal tugevalt. | | Tera polt on lahtine. | ▶ Keerake polt korralikult kinni. |
| | | Tera ei ole õigesti tasakaalustatud. | ▶ Tera teritamine ja tasakaalustamine. |
| Muruniiduki tööaeg on liiga lühike. | | Aku ei ole täielikult laetud. | ▶ Laadige aku täiesti täis. |
| | | Aku tööiga on ületatud. | ▶ Vahetage aku välja. |

| Rike | LED-tuled akul | Põhjus | Abinõu |
|--|--------------------------|---|--|
| | | Ala noa juures on ummistunud. | ► Puhastage muruniidukit. |
| | | Tera on nüri või kulu- nud. | ► Tera teritamine ja tasakaalustamine. |
| | | Tera takistus on liiga suur. | ► Tõstke niitmiskõrgust. ► Niitke madalat muru. |
| Aku jääb akupessa panekul kinni. | | Akupesa juhikud või elektrikontaktid on määrdu- nud. | ► Puhastage muruniidukit. |
| Laadimine ei käi- vitu pärast aku asetamist laadi- mis- seadmesse. | 1 LED põleb punaselt. | Aku on liiga soe või liiga külm. | ► Jätke aku laadimisseadmesse. Niipea kui lubatud temperatuurivahemik on saavutatud, käivitub laadimistoiming automaatselt. |
| Muru on ebaüht- laselt lõigatud või muru on kollane. | | Tera on nüri või kulu- nud. | ► Tera teritamine ja tasakaalustamine. |
| | | Tera takistus on liiga suur. | ► Tõstke niitmiskõrgust. ► Niitke madalat muru. |

20 Tehnilised andmed

20.1 Muruniiduk STIHL RMA 235.0

- Lubatud aku: STIHL AK
- Mass akuta: 14 kg
- Murukogumiskorvi maksimaalne mahutavus: 30 l
- Niitmislaius: 33 cm
- Pöörete arv: 3400 min⁻¹
- Pöörlemiskiirus ECO-režiimis: 2900 min⁻¹

Tööaeg on ära toodud aadressil www.stihl.com/battery-life.

20.2 Tera

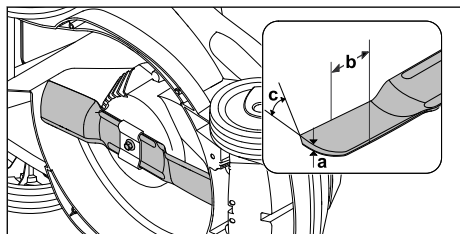

- Minimaalne paksus a: 1,6 mm
- Minimaalne laius b: 56 mm
- Teritusnurk c: 30°

20.3 Aku STIHL AK

- Aku-tehnoloogia: liitium-ioon
- Pinge: 36 V
- Mahutavus Ah: vt võimsussilti
- Energiasisaldus Wh: vt võimsussilti
- Kaal kg: vt võimsussilti

- Lubatud temperatuurivahemik kasutamiseks ja säilitamiseks: - 10 °C kuni + 50 °C

20.4 Mürä- ja vibratsiooniväärtused

- Mürarõhutaseme K-väärtus ulatub 2 dB(A).
Mürataseme K-väärtus ulatub 1,5 dB(A).
Vibratsiooniväärtuse K-väärtus ulatub 0,9 m/s².
- Mürarõhutase L_{pA}, mõõdetud standardi EN 60335-2-77 järgi: 76 dB(A)
 - Garanteeritud mürataseme L_{WA,d}, mõõdetud 2000/14/EC / S.I. 2001/1701 järgi: 89 dB(A)
 - Vibratsiooniväärtus a_{hv}, mõõdetud EN 60335-2-77 järgi, juhtraud: 1,8 m/s²

Esitatud vibratsiooniväärtused on mõõdetud standardiseeritud kontrollmeetodiga ja neid saab kasutada elektriseadmete võrdlemisel. Tegelikult esinevad vibratsiooniväärtused võivad esitatud väärtustest erineda; see sõltub kasutamise viisist. Esitatud vibratsiooniväärtuseid saab kasutada vibratsioonikoormuse esialgse hindamise jaoks. Tegelikku vibratsioonikoormust tuleb hinnata. Seejuures tuleb arvesse võtta ka aega, millal elektriseade on välja lülitatud, ja aega, millal see on sisse lülitatud, kuid töötab koormuseta.

Teave töandjadirektiivi 2002/44/EC ja S.I. 2005/1093 täitmise kohta vibratsiooni osas on ära toodud veebilehel www.stihl.com/vib.

20.5 REACH

REACH tähistab EÜ määrust kemikaalide registreerimise, hindamise ja heakskiidu kohta.

Informatsioon REACH määruse täitmise kohta on esitatud www.stihl.com/reach all.

21 Varuosad ja tarvikud

21.1 Varuosad ja tarvikud

STIHL Need sümbolid tähistavad STIHLi originaalvaruosi ja STIHLi originaaltarvikuid.

STIHL soovib kasutada STIHLi originaalvaruosi ja STIHLi originaaltarvikuid.

Teiste tootjate varuosade ja lisatarvikute töökindlust, ohutust ja sobivust ei saa STIHL hinnata, hoolimata pidevast turu jälgimisest, ning nende kasutamise korral ei võta STIHL endale mingit vastutust.

STIHLi originaalvaruosad ja STIHLi originaaltarvikud on saadaval STIHLi esinduses.

21.2 Olulised varuosad

- Tera: 6311 702 0110
- Tera polt: 9018 321 1800
- Liugplaat: 6311 702 0600

22 Utiliseerimine

22.1 Muruniiduki utiliseerimine

Teavet jäätmekäitluse kohta saate ettevõtte STIHL müügiesindusest.

- ▶ Utiliseerige muruniiduk, tera, tarvikud ja pakend nõuetekohaselt ja keskkonnahoidlikult.

23 EL vastavusdeklaratsioon

23.1 Muruniiduk STIHL RMA 235.0

STIHL Tirol GmbH
Hans Peter Stihl-Straße 5
6336 Langkampfen

Austria

deklareerib ainuvastutajana, et

- liik: akuga muruniiduk
- Kaubamärk: STIHL
- Tüüp: RMA 235.0
- Niitmislaius: 33 cm
- seerianumber: 6311

vastab direktiivide 2000/14/EC, 2006/42/EC, 2014/30/EU ja 2011/65/EU asjakohastele sätetele ning on välja töötatud ja toodetud kooskõlas järgmiste standardite tootmiskuupäeval kehtivate versioonidega: EN 60335-1, EN 60335-2-77, EN 55014-1, EN 55014-2.

Kaasatud nimetatud koht:
TÜV Rheinland LGA Products GmbH
Tillystraße 2
90431 Nürnberg, DE

Möödetud ja garanteeritud mürataseme tuvastamiseks lähtuti direktiivi 2000/14/EC lisast VIII.

- Möödetud müratase: 87,9 dB(A)
- Garanteeritud müratase: 89 dB(A)

Tehnilist dokumentatsiooni hoitakse ettevõttes STIHL Tirol GmbH.

Valmistusaasta ja masinanumber on kirjas muruniidukil.

Langkampfen, 02.10.2020

STIHL Tirol GmbH



Volitatud isik:

Matthias Fleischer, uurimis- ja tootearendusosakonna juhataja



Volitatud isik:

Sven Zimmermann, kvaliteediosakonna juhataja

24 UKCA vastavusdeklaratsioon

24.1 Muruniiduk STIHL RMA 235.0

STIHL Tirol GmbH
Hans Peter Stihl-Straße 5
6336 Langkampfen

Austria

deklareerib ainuvastutajana, et

- liik: akuga muruniiduk
- Kaubamärk: STIHL
- Tüüp: RMA 235.0
- Niitmislaius: 33 cm
- seerianumber: 6311

vastab Ühendatud Kuningriigi regulatsioonide Noise Emission in the Environment by Equipment for use Outdoors Regulations 2001, Supply of Machinery (Safety) Regulations 2008, Electromagnetic Compatibility Regulations 2016 ja The Restriction of the Use of Certain Hazardous Substances in Electronic Equipment Regulations 2012 asjakohastele sätetele ja on arendatud ja toodetud kooskõlas samuti tootmiskuupäeval kehtivate versioonidega järgmistest normidest: EN 60335-1, EN 60335-2-77, EN 55014-1, EN 55014-2.

Kaasatud nimetatud koht:
TUV Rheinland UK LTD

1011 Stratford Road
Solihull, B90 4BN

Mõõdetud ja garanteeritud mürataseme määramiseks tegutseti UK-Verordnung Noise Emission in the Environment by Equipment for use Outdoors Regulations 2001, Schedule 11 järgi.

– Mõõdetud müratase: 87,9 dB(A)
– Garanteeritud müratase: 89 dB(A)

Tehnilist dokumentatsiooni hoitakse ettevõttes STIHL Tirol GmbH.

Valmistusaasta ja masinanumber on kirjas muruniidukil.

Langkampfen, 02.11.2021

STIHL Tirol GmbH

Volitatud isik: 

Matthias Fleischer, uurimis- ja tootearendusosakonna juhataja

Volitatud isik: 

Sven Zimmermann, kvaliteediosakonna juhataja

25 Muruniiduki ohutustehnilised juhised

25.1 Sissejuhatus

Selles peatükis on esitatud standardiga EN 60335-2-77, lisa EE, elektriliste muruniidukite jaoks formuleeritud, üldised ohutusjuhised.



HOIATUS

■ **Vaadake läbi kõik ohutusjuhised, juhised, pildid ja tehnilised andmed, mis selle muruniiduki juurde kuuluvad.** Esitatud juhiste mittejärgimise tagajärjeks võivad olla elektrilöögid, tulekahju ja/või rasked vigastused. **Hoidke kõik ohutusjuhised ja juhised tuleviku tarbeks alles.**

25.2 Harjutamine

- Lugege kasutusjuhendit hoolikalt. Tutvuge masina komponentidega ja õige kasutamisega.
- Ärge lubage lastel ega teistel kasutusjuhendit mittetundvatel inimestel muruniidukit kasutada. Kohalikes määrustes võib olla kindlaks määratud kasutaja miinimumvanus.

- Ärge niitke, kui läheduses on inimesi (eelkõige lapsi) või loomi.
- Mõelge sellele, et masina juht või kasutaja on vastutav teiste inimestega toimuvate õnnetuste ja neile tekitatud varalise kahju eest.

25.3 Ettevalmistavad meetmed

- Masinaga töötamisel tuleb alati kanda kinniseid jalatseid ja pikki pükse. Ärge kasutage masinat paljajalu ega sandaalides. Vältige lotendavate riiete või rippuvate nõõride või vöödega riiete kandmist.
- Kontrollige maa-ala, kus masinat kasutama hakatakse, ja eemaldage kõik esemed, mis võivad masinasse sattuda ja masinast välja paiskuda.
- Enne kasutamist tuleb alati visuaalselt kontrollida, ega lõiketera, kinnituspoldid ja kogu lõike-seadis kulunud või kahjustatud pole. Kulunud või kahjustatud lõiketerasid ja kinnituspoldi tohib tasakaalutuse vältimiseks vahetada ainult komplektina. Kulunud või kahjustatud sildid tuleb välja vahetada.

25.4 Käsitsemine

- Niitke vaid päevavalges või hea tehisvalgustusega.
- Võimaluse korral vältige seadme kasutamist märja muruga.
- Hoolitsege kallakutel alati kindla jalgealuse eest.
- Lükake masinat ainult kõndimise kiirusel.
- Niitke kallakuga risti, mitte mingil juhul üles või alla.
- Olge eriti ettevaatlik kallakul sõidusuunda muutes.
- Kunagi ärge niitke väga järskuldel kallakutel.
- Olge eriti ettevaatlik, kui pöörate muruniidukit ümber või tõmbate seda enda poole.
- Peatage tera/terad, kui muruniidukit on tarvis transportimiseks kallutada üle murust erinevate pindade ja kui transpordite muruniidukit niidetava pinna juurde või sealt eemale.
- Kunagi ärge kasutage muruniidukit, millel on kahjustatud kaitseeadised või kaitsevõred või on kaitseeadised ära võetud, nt deflektorplaadid või murukogumisseadmed.
- Olge käivitamisel ja starterilüliti rakendamisel ettevaatlik ja järgige tootja juhiseid. Jälgige alati, et vahe jalgade ja lõiketera(de) vahel oleks piisavalt suur.

- l) Mootori käivitamisel ei tohi muruniidukit kallutada, v.a juhul, kui muruniidukit tuleb töö ajal tõsta. Sellisel juhul kallutage seda ainult nii palju, kui ilmingimata vajalik, ja tõstke ainult poolelt, mis pole kasutaja poole suunatud.
- m Ärge käivitage mootorit, kui seisate väljaviske-) kanali ees.
- n) Ärge pange käsi ega jalgu pöörlevate detailide juurde ega alla. Hoidke end alati väljaviskeavast eemal.
- o) Ärge tõstke ega kandke töötava mootoriga muruniidukit.
- p) Jätke mootor seisma ja tõmmake käivitusvõti ära. Veenduge, et kõik liikuvad osad oleksid täielikult seisma jäänud:
 - iga kord muruniiduki juurest eemaldumisel;
 - enne, kui hakkate blokeeringuid kõrvaldama või ummistusi väljaviskekanalist eemaldama;
 - enne muruniiduki kontrollimist, puhastamist või selle juures tööde tegemist;
 - kui sõitsite vastu võõrkeha. Kontrollige muruniidukit kahjustuste tuvastamiseks ja laske teha vajalikud remonditööd, enne kui muruniiduki uuesti käivitate ning sellega tööle hakkate.
 Kui muruniiduk hakkab ebatavaliselt tugevasti vibreerima, tuleb seda kohe kontrollida.
 - Otsige kahjustusi.
 - Remontige kahjustatud osad.
 - Veenduge, et kõik, mutrid, poldid ja kruvid oleks tugevalt kinni keeratud.

25.5 Hooldus ja hoialepanek

- a) Veenduge, et kõik mutrid, poldid ja kruvid oleksid korralikult kinni keeratud ja seadme tööseisund oleks ohutu.
- b) Kontrollige korrapäraselt murukogumisseadet, et poleks kulumist ega funktsionaalsuse kadu.
- c) Ohutuse tagamiseks vahetage kulunud või kahjustatud detailid välja.
- d) Pidage silmas, et mitme lõiketeraga masinate puhul võib ühe lõiketera liigutamine põhjustada ka ülejäänud lõiketerade pöörlemist.
- e) Jälgige masina seadistamisel, et ükski sõrm ei saaks jääda kinni liikuvate lõiketerade ja masina fikseeritud osade vahele.
- f) Laske mootoril maha jahtuda, enne kui masina hoiale panete.
- g) Pidage lõiketerade hooldamisel silmas, et isegi siis, kui toiteallikas on välja lülitatud, saab lõiketerasid liigutada.

- h) Ohutuse tagamiseks vahetage kulunud või kahjustatud detailid välja. Kasutage ainult originaalvaruosi ja -tarvikuid.

Turiny

| | | |
|----|---|-----|
| 1 | Pratarmė..... | 164 |
| 2 | Apie šių naudojimo instrukciją..... | 165 |
| 3 | Apžvalga..... | 165 |
| 4 | Saugumo nurodymai..... | 166 |
| 5 | Vejapjovės paruošimas naudoti..... | 171 |
| 6 | Akumulatoriaus įkrovimas ir diodai..... | 171 |
| 7 | Vejapjovės surinkimas..... | 172 |
| 8 | Akumulatoriaus įdėjimas ir išėmimas..... | 174 |
| 9 | Apsauginio rakto įkišimas ir ištraukimas..... | 174 |
| 10 | Vejapjovės įjungimas ir išjungimas..... | 174 |
| 11 | Vejapjovės ir akumulatoriaus tikrinimas..... | 175 |
| 12 | Darbas vejapjove..... | 175 |
| 13 | Po darbo..... | 176 |
| 14 | Pernešimas..... | 176 |
| 15 | sandėliuojate..... | 177 |
| 16 | Valymas..... | 177 |
| 17 | Priežiūra..... | 178 |
| 18 | Remontas..... | 178 |
| 19 | Gedimų šalinimas..... | 179 |
| 20 | Techniniai daviniai | 180 |
| 21 | Atsarginės dalys ir priedai..... | 181 |
| 22 | Utilizavimas..... | 181 |
| 23 | ES- atitikties sertifikatas..... | 181 |
| 24 | UKCA atitikties deklaracija..... | 182 |
| 25 | Saugos nuorodos naudojantis vejapjove..... | 182 |

1 Pratarmė

Mielos pirkėjos, mieli pirkėjai,

džiaugiamės, kad pasirinkote STIHL. Mes kuriame ir gaminame aukščiausios kokybės gaminius, kurie atitinka mūsų klientų poreikius. Taip atsiranda net kraštutinėms sąlygomis labai patikimi gaminiai.

STIHL taip pat labai svarbi aukšta klientų aptarnavimo kokybė. Mūsų specializuotos prekybos vietos garantuoja kompetentingas konsultacijas ir mokymus bei visapusišką techninę pagalbą.

STIHL aiškiai pasisako už tvarų ir atsakingą požiūrį į gamtą. Ši naudojimo instrukcija padės Jums ilgą STIHL įrenginio tarnavimo laikotarpį naudoti jį saugiai ir saugant aplinką.

Dėkojame už Jūsų pasitikėjimą ir linkime, kad STIHL gaminys Jus džiugintų.

Dr. Nikolas Stihl

Svarbu! PRIEŠ NAUDOJANT PERSKAITYTI IR IŠSAUGOTI.

2 Apie šią naudojimo instrukciją

2.1 Galiojantys dokumentai

Ši naudojimo instrukcija yra originali gamintojo naudojimo instrukcija pagal EB direktyvą 2006/42/EC.

Galioja vietiniai saugos nurodymai.

- ▶ Be šios naudojimo instrukcijos, turi būti perskaityti, įsisavinti ir saugomi šie dokumentai:
 - saugos nuorodos dėl akumulatoriaus STIHL AK,
 - įkroviklių STIHL AL 101, 300, 500 naudojimo instrukcija,
 - saugos informacija apie STIHL akumulatorius ir gaminius, kuriuose yra akumulatoriai: www.stihl.com/safety-data-sheets

2.2 Perspėjimų tekste žymėjimas

! PAVOJUS

- Nuoroda apie pavojus, kurie sukelia sunkius sužeidimus ar mirtį.
 - ▶ Išvardintos priemonės gali padėti išvengti sunkių sužeidimų ar mirties atvejų.

! ISPEJIMAS

- Nuoroda apie pavojus, kurie gali sukelti sunkius ar mirtinus **sužeidimus**.
 - ▶ Išvardintos priemonės gali padėti išvengti sunkių sužeidimų ar mirties atvejų.

PRANESIMAS

- Nuroda apie galimus pavojus, kurie gali padaryti turčinę žalą.
 - ▶ Išvardintos priemonės gali padėti išvengti turčinės žalos.

2.3 Simboliai tekste



Šis simbolis nukreipia į skyrių šioje naudojimo instrukcijoje.

3 Apžvalga

3.1 Vejapjovė ir akumulatorius

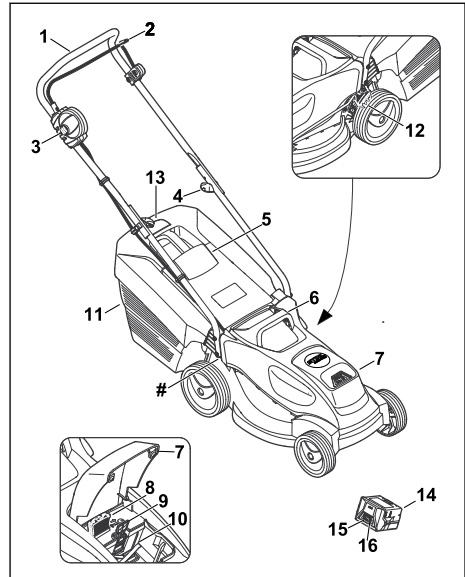

1 Valdymo rankena

Valdymo rankena skirta vejapjovei laikyti, valdyti ir gabenti.

2 Jungimo rankena

Jungimo rankena kartu su blokavimu mygtuku įjungia ir išjungia peilius.

3 Blokavimo mygtukas

Blokavimo mygtukas įjungia ir išjungia peilius kartu su pjovimo režimo jungimo rankena.

4 Rankenėlė

Rankenėlė prispaudžia valdymo rankenos viršutinę dalį prie valdymo rankenos apatinės dalies ir padeda lenkti valdymo rankeną.

5 Žolės išmetimo įrenginio dangtis

Žolės išmetimo įrenginio dangtis uždengia žolės išmetimo kanalą.

6 Gabenimo rankena

Gabenimo rankena skirta vejapjovei gabenti.

7 Atlenkiamasis dangtis

Atlenkiamasis dangtis uždengia akumuliatorių ir apsauginį raktą.

8 Apsauginis raktas

Apsauginis raktas aktyvina vejapjovę.

9 Fiksavimo svirtis

Fiksavimo svirtis laiko akumuliatorių akumulatoriaus skyriuje.

10 Akumulatoriaus skyrius

Į akumulatoriaus skyrių talpinamas akumulatorius.

11 Žolės surinkimo dėžė

Žolės surinkimo dėžėje surenkama nupjauta žolė.

12 Svirtis

Svirtis skirta pjovimo aukščiui nustatyti.

13 Žolės pripildymo matuoklis

Žolės pripildymo matuoklis rodo žolės surinkimo dėžės pripildymą.

14 Akumulatorius

Akumulatorius tiekia energiją vejamajai.

15 Šviesos diodai

Šviesos diodai rodo akumulatoriaus įkrov. būklę ir gedimus.

16 Mygtukas

Mygtukas suaktyvina akumulatoriaus šviesos diodus.

Specifikacijų lentelė su įrenginio numeriu

3.2 Simboliai

Galimai ant vejamajovės ir akumulatoriaus esantys simboliai ir jų paaiškinimai:

 Šis simbolis simbolizuoja apsauginį raktą.

 Šis simbolis simbolizuoja raktą spynelę.

 Šiuo simboliu nurodomas vejamajovės svoris.

 1 šviesos diodas šviečia raudonai. Akumulatorius pernelyg įkaitęs arba per šaltas.

 4 šviesos diodai mirksi raudonai. Akumulatoriaus gedimas.

 **LWA** Garantuotasis garso galios lygis pagal direktyvą 2000/14/EC, nurodytas dB(A) siekiant suteikti galimybę palyginti gaminių garso emisijas.

 Greta simbolio rodoma akumulatoriaus energija, remiantis elementų gamintojo specifikacijomis. Naudojant įrenginį gali-mos naudoti energijos yra mažiau.

 Gaminio negalima utilizuoti kartu su buitineis atliekomis.



Peilį įjunkite ir išjunkite.

4 Saugumo nurodymai

4.1 Įspėjamieji simboliai

Ant vejamajovės arba ant akumulatoriaus pateikti įspėjamieji simboliai, kurių reikšmės paaiškintos toliau.



Laikykitės saugos nurodymų ir vykdykite juose nurodytus veiksmus.



Perskaitykite ir įsigilinkite į naudojimo instrukciją, jos neišmeskite.



Saugokitės išsviedžiamų objektų: laikykitės atstumo ir neleiskite būti arti pašaliniam asmenims.



Nelieskite besisukančio peilio.



Išimkite akumulatorių, kai daromos pertraukos dirbant, įrenginys gabenamas, laikomas nenaudojant, atliekami jo techninės priežiūros ar remonto darbai.



Saugokite vejamajovę nuo lietaus ir drėgmės.



Ištraukite apsauginį raktą, kai daromos pertraukos dirbant, įrenginys gabenamas, laikomas nenaudojant, atliekami jo techninės priežiūros ar remonto darbai.



Laikykitės saugaus atstumo.



Saugokite akumulatorių nuo karščio ir ugnies.



Saugokite akumulatorių nuo lietaus ir drėgmės, nermkite ju į skysčius.



Laikykitės leidžiamojo akumulatoriaus temperatūros diapazono.

4.2 Naudojimas pagal paskirtį

Vejapjovė STIHL RMA 235 skirta sausai žolei pjauti.

Akumulatorius STIHL AK tiekia energiją vejapjovėi.

▲ ISPEJIMAS

- Ne STIHL aprobuti vejapjovių akumulatoriai gali sukelti gaisrus ir sprogimus. Gali būti sunkiai sužeisti arba žūti asmenys, taip pat gali būti padaryta materialinė žala.
 - ▶ Vejapjovę naudokite su STIHL AK akumulatoriumi.
- Jei vejapjovė arba akumulatorius naudojami ne pagal paskirtį, gali būti sunkiai sužeisti arba žūti asmenys, taip pat gali būti padaryta materialinė žala.
 - ▶ Naudokite vejapjovę ir akumulatorių taip, kaip nurodyta šioje naudojimo instrukcijoje.

4.3 Naudotojui taikomi reikalavimai

▲ ISPEJIMAS

- Neinstrukuoti naudotojai gali neatpažinti ir neįvertinti vejapjovės ir akumulatoriaus keliamo pavojaus. Naudotojas ar kiti asmenys gali būti sunkiai sužeisti ar žūti.



- ▶ Perskaitykite ir įsigilinkite į naudojimo instrukciją, jos neišmeskite.

- ▶ Jei vejapjovė arba akumulatoriaus perduodamas kitam asmeniui, turi būti perduodama ir naudojimo instrukcija.
- ▶ Įsitinkinkite, kad naudotojas atitinka toliau pateiktus reikalavimus:
 - naudotojas pailsėjęs.
 - Naudotojo fiziniai, jutiminiai ir psichiniai gebėjimai pakankami, kad galėtų valdyti vejapjovę ir akumulatorių bei dirbti su jais. Jei naudotojo fiziniai, jutiminiai arba psichiniai gebėjimai riboti, naudotojas juo dirbti gali tik prižiūrimas ar instruktuojamas už jį atsakingo asmens.
 - Naudotojas sugeba atpažinti ir įvertinti vejapjovės ir akumulatoriaus keliamą pavojų.
 - Naudotojas supranta, kad yra atsakingas už incidentus ir žalą.
 - Naudotojas pilnametis arba turi nacionalinius teisės aktus atitinkantį prižiūrint suteiktą profesinį pasirengimą.
 - Naudotojas instrukuotas STIHL prekybos atstovo arba specialisto, prieš jam pradėdant dirbti vejapjovę pirmą kartą.

- Naudotojas nėra vartojęs alkoholio, vaistų arba narkotikų.

- ▶ Iškilus neaiškumų: kreipkitės į STIHL prekybos atstovą.

4.4 Apranga ir įranga

▲ ISPEJIMAS

- Dirbant įvairūs objektai gali būti dideliu greičiu išsviedžiami į orą. Naudotojas gali būti sužeistas.
 - ▶ Dėvėkite ilgas kelnes iš atsparios medžiagos.
- Dirbant gali sukilti dulkės. Įkvėptos dulkės gali pakenkti sveikatai ir sukelti alergines reakcijas.
 - ▶ Kylant dulakms reikia dėvėti nuo dulkių apsaugančią kaukę.
- Netinkama apranga gali įspainioti į medžius, krūmus ir vejapjovę. Netinkamai apsirengęs naudotojas gali būti sunkiai sužeistas.
 - ▶ Vilkėkite priglundančius drabužius.
 - ▶ Nedėvėkite šalių ir nusiimkite papuošalus.
- Valydamas, gabendamas vejapjovę ar atlikdamas jos techninę priežiūrą naudotojas gali paliesti peilį. Naudotojas gali būti sužeistas.
 - ▶ Mūvėkite darbinės pirštines iš atsparios medžiagos.
- Avėdamas netinkamą avalynę naudotojas gali paslysti. Naudotojas gali būti sužeistas.
 - ▶ Avėkite patvarią, uždarą avalynę, turinčią padus su protektorais.
- Galandant peilį gali kristi į šalis smulkios dalelės. Naudotojas gali būti sužeistas.
 - ▶ Naudokite gerai priglundančius apsauginius akinius. Tinkami apsauginiai akiniai yra patikrinti pagal standartą EN 166 arba nacionalines nuostatas, prekyboje jie būna atitinkamai pažymėti.
 - ▶ Mūvėkite darbinės pirštines iš atsparios medžiagos.

4.5 Darbo vieta ir aplinka

4.5.1 Vejapjovė

▲ ISPEJIMAS

- Pašaliniai asmenys, vaikai ir gyvūnai gali neatpažinti ir neįvertinti vejapjovės ir į orą svaidomų objektų keliamo pavojaus. Pašaliniai asmenys, vaikai ir gyvūnai gali būti sunkiai sužeisti, taip pat gali būti padaryta materialinė žala.



- ▶ Pašaliniai asmenys, vaikai, ir gyvūnai negali būti arti darbo zonos.

- ▶ Reikia laikytis atstumo iki objektų.

- ▶ Nepalikite vejamovės be priežiūros.
- ▶ Pasirūpinkite, kad vaikai negalėtų žaisti su vejamove.
- Vejamovė neapsaugota nuo vandens. Jei dirbate lyjant arba drėgnoje aplinkoje, galimas elektros smūgis. Naudotojas gali susižeisti, o vejamovė gali būti pažeista.
 - ▶ Nedirbkite lyjant ir drėgnoje aplinkoje.
 - ▶ Nepjaukite šlapios žolės.
- Elektrinės konstrukcinės vejamovės dalys gali sukelti kibirkštis. Degioje ir sprogioje aplinkoje kibirkštys gali sukelti gaisrą ir sprogimą. Gali būti sunkiai sužeisti arba žūti asmenys, taip pat gali būti padaryta materialinė žala.
 - ▶ Nedirbkite degioje ir sprogioje aplinkoje.

4.5.2 Akumulatorius

▲ ISPEJIMAS

- Pašaliniai asmenys, vaikai ir gyvūnai gali nesuprasti ir neįvertinti akumulatoriaus keliamų pavojų. Pašaliniai asmenys, vaikai ir gyvūnai gali būti sunkiai sužeisti.
 - ▶ Pašalinius asmenis, vaikus ir gyvūnus laikyti atokiau.
 - ▶ Akumulatoriaus nepalikti be priežiūros.
 - ▶ Užtikrinti, kad su akumulatoriumi negalėtų žaisti vaikai.
- Akumulatorius nėra apsaugotas nuo visų aplinkos poveikių. Jeigu akumulatorius yra veikiamas atitinkamų aplinkos sąlygų, jis gali užsidegti arba sprogti. Asmenys gali būti sunkiai sužeisti ir gali būti padaryta turinė žala.



- ▶ Akumuliatorių saugoti nuo karščio ir ugnies.
- ▶ Akumulatoriaus nemesti į ugnį.



- ▶ Akumuliatorių naudoti ir laikyti nuo -10 °C iki +50 °C temperatūroje.



- ▶ Akumuliatorių saugoti nuo lietaus ir drėgmės ir nenardinti į skysčius.

- ▶ Akumuliatorių laikyti atokiai nuo metalinių daiktų.
- ▶ Akumulatoriaus neveikti aukštu slėgiu.
- ▶ Akumulatoriaus nedėti į mikrobangų krosnelę.
- ▶ Akumuliatorių saugoti nuo chemikalų ir druskų.

4.6 Saugi būklė

4.6.1 Vejamovė

Vejamovė saugi eksploatuoti, jei atitinka toliau pateiktus reikalavimus.



- Vejamovė nepažeista.
- Vejamovė švari ir sausa.
- Veikia valdymo elementai, jie nepakeisti.
- Peilis tinkamai primontuotas.
- Primontuoti originalūs STIHL priedai, skirti šiai vejamovei.
- Priedai tinkamai primontuoti.

▲ ISPEJIMAS

- Jei yra nesaugi eksploatuoti būklė, konstrukcinės dalys ir saugos įtaisai gali tinkamai nebeveikti. Gali būti sunkiai sužeisti arba žūti asmenys.
 - ▶ Dirbkite naudodami nepažeistą vejamovę.
 - ▶ Nešvarią arba šlapią vejamovę nuvalykite ir palikite išdžiūti.
 - ▶ Nemonifikukokite vejamovės.
 - ▶ Jei neveikia valdymo elementai, nedirbkite vejamove.
 - ▶ Montuokite originalius STIHL priedus, skirtus šiai vejamovei.
 - ▶ Primontuokite peilį taip, kaip nurodyta šioje naudojimo instrukcijoje.
 - ▶ Primontuokite priedus taip, kaip nurodyta šioje naudojimo instrukcijoje arba priedų naudojimo instrukcijoje.
 - ▶ Nekiškite jokių objektų į vejamovės angas.
 - ▶ Rakto spynelės kontaktų niekada neįjunkite prie metalinių daiktų ir nesunkite trumpuoju jungimu.
 - ▶ Pakeiskite nusitrynusius arba pažeistus nurodomuosius užrašus.
 - ▶ Iškilus neaiškumams, kreipkitės į STIHL prekybos atstovą.

4.6.2 Peilis

Peilis saugus eksploatuoti, jei atitinka toliau pateiktus reikalavimus.

- Peilis ir tvirtinamos dalys nepažeistos.
- Peilis nepakeitęs formos.
- Peilis tinkamai primontuotas.
- Peilis tinkamai išgaļastas.
- Peilis be nelygumų.
- Peilis tinkamai subalansuotas.
- Ne per mažas mažiausias peilio storis ir plotis,  20.2.
- Išlaikytas galandimo kampas,  20.2.

▲ ISPEJIMAS

- Jei peilis nėra saugus eksploatuoti, gali atsilaisvinti ir būti nusviestas peilio dalys. Gali būti sunkiai sužeisti asmenys.
 - ▶ Dirbkite su nepažeistu peiliu ir nepažeistomis tvirtinamomis dalimis.
 - ▶ Tinkamai įmontuokite peilį.
 - ▶ Tinkamai pagaląskite peilį.
 - ▶ Jei per mažas mažiausias peilio storis ar plotis, peilį pakeiskite.
 - ▶ Paveskite subalansuoti peilį STIHL prekybos atstovui.
 - ▶ Iškilus netaikytiniems: kreipkitės į STIHL prekybos atstovą.

4.6.3 Akumulatorius

- Akumulatorius yra saugios eksploatuoti būklės, jei atitinka šiuos reikalavimus:
- akumulatorius nepažeistas;
 - akumulatorius švarus ir sausas;
 - akumulatorius veikia ir nebuvo keistas.

▲ ISPEJIMAS

- Jei akumulatorius nėra saugios eksploatuoti būklės, jis negali veikti saugiai. Gali būti sunkiai sužeisti asmenys.
 - ▶ Dirbkite su nepažeistu ir tinkamai veikiančiu akumulatoriumi.
 - ▶ Nekraukite pažeisto ar sugedusio akumulatoriaus.
 - ▶ Nešvarų arba šlapią akumuliatorių nuvalykite ir palikite išdžiūti.
 - ▶ Nekeiskite akumulatoriaus.
 - ▶ Nekiškite į akumulatoriaus kiaurymės daiktų.
 - ▶ Akumulatoriaus elektros kontaktų niekada nejunkite prie metalinių daiktų ir saugokitės trumpojo jungimo.
 - ▶ Neatidarinėkite akumulatoriaus.
 - ▶ Pakeiskite nusitrynusius arba pažeistus nurodomuosius užrašus.
- Iš pažeisto akumulatoriaus gali išbėgti skysčio. Patekęs ant odos arba į akis skystis gali dirginti.
 - ▶ Venkite sąlyčio su skysčiu.
 - ▶ Jam patekus ant odos, šias odos vietas plaukite dideliu kiekiu vandens ir muilu.
 - ▶ Elektrolitui patekus į akis, bent 15 minučių skalaukite akis dideliu kiekiu vandens ir kreipkitės į gydytoją.
- Pažeistas arba sugedęs akumulatorius gali skleisti neįprastą kvapą, iš jo gali veržtis dūmai arba ugnis. Gali būti sunkiai sužeisti arba žūti asmenys, taip pat gali būti padaryta materialinė žala.

- ▶ Jei akumulatorius skleidžia neįprastą kvapą, arba iš jo veržiasi dūmai, jo nenaudokite ir saugokite nuo degių medžiagų.
- ▶ Akumulatoriui užsidegus pabandykite gesinti akumulatorių gesintuvu ar vandeniu.

4.7 Dirbant

▲ ISPEJIMAS

- Tam tikromis aplinkybėmis naudotojas negali susikonzentravęs dirbti. Naudotojas gali užkliūti, nugriūti ir sunkiai susižeisti.
 - ▶ Dirbkite ramiai ir apdairiai.
 - ▶ Jei apšvietimo ir matomumo sąlygos prastos, nedirbkite vejojavoje.
 - ▶ Vejojavę valdykite individualiai.
 - ▶ Venkite kliūčių.
 - ▶ Neapverskite vejojavę.
 - ▶ Dirbkite stovėdami ant žemės ir išlaikykite pusiausvyrą.
 - ▶ Pasireiškus nuovargio požymiams, pasidarykite pertrauką.
 - ▶ Pjaudami žolę nuokalnėse, pjaukite skersai šlaito.
 - ▶ Nepjaukite žolės stačiose nuokalnėse.
- Naudotojas gali įsipjauti į besisukantį peilį. Naudotojas gali būti sunkiai sužeistas.
 - ▶ Nelieskite besisukančio peilio.
 - ▶ Jei peilis užsiblokavo dėl į jį patekusio objekto, išjunkite vejojavę, ištraukite apsauginį raktą ir išimkite akumuliatorių. Tik tada išimkite tą daiktą.
- Dirbant vejojavę gali vibruoti.
 - ▶ Mūvėkite pirštines.
 - ▶ Darykite pertraukas.
 - ▶ Atsiradus kraujotakos sutrikimo požymių, kreipkitės į gydytoją.
- Jei dirbant peilis kliudo pašalinį objektą, jis arba jo dalys gali būti sugadintos arba būti dideliu greičiu išsviesti į orą. Gali būti sužeisti asmenys ir padaryta materialinė žala.
 - ▶ Pašalinkite pašalinius objektus iš darbo zonos.
- Atleidus pjovimo režimo jungimo rankeną peilis dar kurį laiką sukasi. Gali būti sunkiai sužeisti asmenys.
 - ▶ Palaukite, kol peilis nustos sukstis.
- Besisukančiam peiliui kliudžius kietą objektą gali kilti kibirkščiai. Degioje aplinkoje kibirkštys gali sukelti gaisrą. Gali būti sunkiai sužeisti arba žūti asmenys, taip pat gali būti padaryta materialinė žala.
 - ▶ Nedirbkite degioje aplinkoje.



▲ PAVOJUS

- Jei dirbama aplinkoje, kurioje yra elektros laidų, peilis gali kliudyti elektros laidus ir juos pažeisti. Naudotojas gali būti sunkiai sužeistas ar žūti.
 - ▶ Nedirbkite aplinkoje, kurioje yra elektros laidų.
- Dirbant per perkūniją, naudotoją gali partrenkti žaibas. Naudotojas gali būti sunkiai sužeistas ar žūti.
 - ▶ Griaudėjant perkūnijai, nedirbkite.

4.8 Pernešimas

4.8.1 Vejapjovė

▲ ISPEJIMAS

- Gabenama vejapjovė gali apvirsti arba judėti. Gali būti sužeisti asmenys ir padaryta materialinė žala.



- ▶ Ištraukite apsauginį raktą.



- ▶ Įšimkite akumuliatorių.

- ▶ Įtvirtinkite vejapjovę įtempiamaisiais diržais, dirželiais arba tinklu, kad neapvirstų ir negalėtų pajudėti.

4.8.2 Akumuliatorius

▲ ISPEJIMAS

- Akumuliatorius nėra apsaugotas nuo visų aplinkos poveikių. Jeigu akumuliatorius bus veikiamas tam tikrų aplinkos sąlygų, akumuliatorius gali būti pažeistas ir gali būti padaryta turtinė žala.
 - ▶ Pažeisto akumuliatoriaus nepervežinėti.
 - ▶ Akumuliatorių laikyti elektrai nelaidžioje pakuotėje.
- Pervežimo metu akumuliatorius gali apvirsti arba judėti. Asmenys gali būti sunkiai sužeisti ir gali būti padaryta turtinė žala.
 - ▶ Supakuokite akumuliatorių taip, kad jis negalėtų judėti pakuotėje arba transportavimo dėkle.
 - ▶ Pakuotę pritvirtinti taip, kad ji negalėtų judėti.

4.9 sandėliuojate

4.9.1 Vejapjovė

▲ ISPEJIMAS

- Vaikai gali neatpažinti ir neįvertinti vejapjovės keliamų pavojų. Vaikai gali sunkiai susižeisti.



- ▶ Ištraukite apsauginį raktą.



- ▶ Įšimkite akumuliatorių.

- ▶ Vejapjovę laikykite vaikams nepasiekiamoje vietoje.

- Vejapjovės elektros kontaktai ir metalinės konstrukcinės dalys gali rūdyti dėl drėgmės. Vejapjovė gali būti pažeista.



- ▶ Ištraukite apsauginį raktą.



- ▶ Įšimkite akumuliatorių.

- ▶ Vejapjovę saugokite švarią ir sausą.

- Jei laikoma esant išjungtai važiavimo pavarai, bet neišėmus apsauginio rakto ir akumuliatoriaus, peilis gali netyčia įsijungti. Gali būti sunkiai sužeisti asmenys ir padaryta materialinė žala.



- ▶ Ištraukite apsauginį raktą.



- ▶ Įšimkite akumuliatorių.

4.9.2 Akumuliatorius

▲ ISPEJIMAS

- Vaikai gali neatpažinti ir neįvertinti akumuliatoriaus keliamo pavojaus. Vaikai gali sunkiai susižeisti.
 - ▶ Akumuliatorių laikykite vaikams nepasiekiamoje vietoje.
- Akumuliatorius nėra apsaugotas nuo viso aplinkos poveikio. Veikiamas tam tikro aplinkos poveikio akumuliatorius gali būti pažeistas.
 - ▶ Laikykite akumuliatorių švarioje ir sausoje vietoje.
 - ▶ Laikykite akumuliatorių uždaroje patalpoje.

- ▶ Laikykite akumuliatorių atskirai nuo vejapjovės ir įkroviklio.
- ▶ Laikykite akumuliatorių elektrai nelaidžioje pakuotėje.
- ▶ Akumuliatorių laikykite nuo $-10\text{ }^{\circ}\text{C}$ iki $+50\text{ }^{\circ}\text{C}$ temperatūroje.

4.10 Valymas, techninė priežiūra ir remontas

▲ ISPEJIMAS

- Jeigu valymo, techninės priežiūros ar remontu metu yra įkištas apsauginis raktas ir įdėtas akumuliatorius, netyčia gali įsijungti peilis. Gali būti sunkiai sužeisti asmenys ir padaryta materialinė žala.



- ▶ Ištraukite apsauginį raktą.



- ▶ Išimkite akumuliatorių.

- Stiprūs plovikliai, valant naudojama vandens srovė arba smailūs daiktai gali pažeisti vejapjovę, peilį ir akumuliatorių. Netinkamai valant vejapjovę, peilį ir akumuliatorių gali tinkamai nebeveikti jų konstrukcinės dalys ir saugos įtaisai. Gali būti sunkiai sužeisti asmenys.
 - ▶ Valykite vejapjovę, peilį ir akumuliatorių, kaip nurodyta šioje naudojimo instrukcijoje.
- Netinkamai atliekant techninę priežiūrą ar remontuojant vejapjovę, peilį arba akumuliatorių, gali tinkamai nebeveikti jų konstrukcinės dalys ir saugos įtaisai. Gali būti sunkiai sužeisti arba žūti asmenys.
 - ▶ Patys neatlikite techninės priežiūros ir nereмонтuokite vejapjovės ir akumuliatoriaus.
 - ▶ Jei reikia atlikti vejapjovės ar akumuliatoriaus techninę priežiūrą ar remontuoti, kreipkitės į STIHL prekybininką.
 - ▶ Peilio techninę priežiūrą atlikite, kaip nurodyta šioje naudojimo instrukcijoje.
- Peilį valydami, atlikdami techninę priežiūrą arba remontuodami, galite įsijauti į aštrius briaunas. Naudotojas gali būti sužeistas.
 - ▶ Mūvėkite darbinės pirštines iš atsparios medžiagos.
- Galandamas peilis neturi įkaisti. Naudotojas gali nusideginti.
 - ▶ Palaukite, kol peilis atvės.
 - ▶ Mūvėkite darbinės pirštines iš atsparios medžiagos.

5 Vejapjovės paruošimas naudoti

5.1 Vejapjovės paruošimas naudoti

Kaskart prieš pradėdant dirbti reikia atlikti toliau nurodytus veiksmus.

- ▶ Įsitinkinkite, kad toliau išvardytos konstrukcinės dalys saugios eksploatuoti:
 - vejapjovė, 4.6.1,
 - peilis, 4.6.2,
 - akumuliatorius, 4.6.3.
- ▶ Patikrinkite akumuliatorių, 11.3.
- ▶ Visiškai įkraukite akumuliatorių, 6.1.
- ▶ Nuvalykite vejapjovę, 16.2.
- ▶ Patikrinkite peilį, 11.2.
- ▶ Sumontuokite valdymo rankeną, 7.1.
- ▶ Užlenkite valdymo rankeną, 7.2.1.
- ▶ Jei reikia pjauti žolę ir surinkti nupjautą žolę į žolės surinkimo dėžę, užkabinkite žolės surinkimo dėžę, 7.3.2.
- ▶ Jei reikia pjauti žolę ir nupjauta žolė turi būti išmetama gale, nukabinkite žolės surinkimo dėžę, 7.3.3.
- ▶ Nustatykite pjovimo aukštį, 12.2.
- ▶ Patikrinkite valdymo elementus, 11.1.
- ▶ Jei nepavyksta atlikti šių veiksmų, nenaudokite vejapjovės ir kreipkitės į STIHL prekybos atstovą.

6 Akumuliatoriaus įkrovimas ir diodai

6.1 Akumuliatoriaus įkrovimas

Įkrovimo trukmė priklauso nuo įvairių veiksnių, pvz.: akumuliatoriaus ar aplinkos temperatūros. Faktinis įkrovimo laikas gali skirtis nuo nurodytos įkrovimo trukmės. Įkrovimo trukmė yra nurodyta www.stihl.com/charging-times.

- ▶ Akumuliatorių įkrauti taip, kaip aprašyta įkroviklių STIHL AL 101, 300, 500 naudojimo instrukcijoje.

6.2 Patikrinti įkrovimo būseną

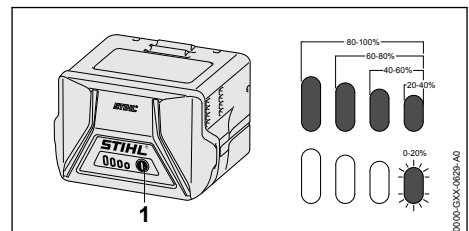

- ▶ Klavišą (1) paspausti.
Diodai apie 5 sekundes dega žaliai ir parodo įkrovimo būseną.
- ▶ Jeigu dešinysis diodas mirksi žaliai: akumuliatorių įkrauti.

6.3 Akumulatoriaus šviesos diodai

Šviesos diodai gali rodyti akumulatoriaus įkrovimo būklę arba gedimus. šviesos diodai gali šviesti žaliai ar raudonai arba mirksėti.

Jeigu akumulatoriaus šviesos diodai dega arba mirksi, rodoma įkrovimo būklė.

- ▶ Jeigu šviesos diodai šviečia raudonai arba mirksi: Pašalinkite gedimus, 19.1
Vejapjovėje arba akumuliatoriuje įvyko triktis.

7 Vejapjovės surinkimas

7.1 Valdymo rankenos montavimas

- ▶ Išjunkite vejapjovę, ištraukite apsauginį raktą ir išimkite akumuliatorių.
- ▶ Pastatykite vejapjovę ant lygaus paviršiaus.

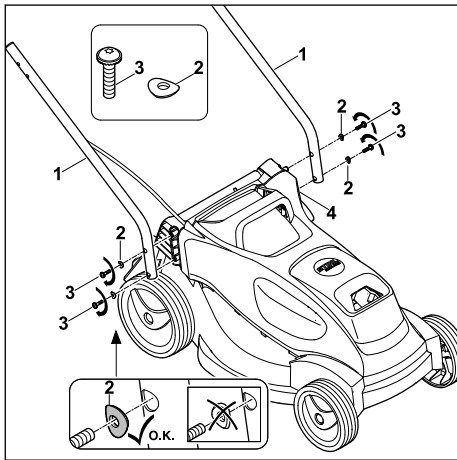

- ▶ Valdymo rankenos apatinės dalis (1) ant vejapjovės laikykite taip, kad sutaptų kiaurymės.
- ▶ Varžtus (3) kartu su poveržlėmis (2) iš išorės vidun stumkite per kiaurymes ant valdymo rankenos apatinės dalies (1) ir vejapjovės (4), įsukite ir priveržkite 3 nM.
Abi valdymo rankenos apatinės dalys (1) yra pritvirtintos prie vejapjovės (4).

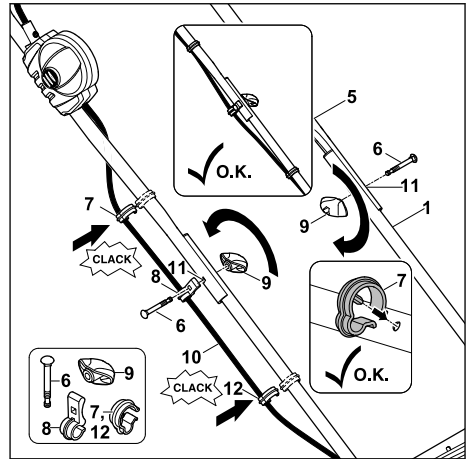

- ▶ Valdymo rankenos viršutinę dalį (5) ant valdymo rankenos apatinės dalies (1) laikykite taip, kad kiaurymės sutaptų.
- ▶ Įkiškite laidą (10) į laido spaustuką (8).
- ▶ Toje pusėje, kurioje yra laidas, stumkite varžtą (6) iš išorės į vidų per laido spaustuko (8) kiaurymes (11), valdymo rankenos viršutinę dalį (5) ir valdymo rankenos apatinę dalį (1).
- ▶ Kitoje pusėje stumkite varžtą (6) iš išorės į vidų per valdymo rankenos viršutinės dalies (5) ir valdymo rankenos apatinės dalies (1) kiaurymes (11).
- ▶ Rankenėlę (9) užmaukite abiejuose šonuose ant varžtų (6) ir įsukite.
Valdymo rankenos viršutinė dalis (5) yra tvirtai sujungta su valdymo rankenos apatine dalimi (1).
- ▶ Įkiškite laidą į laido spaustukus (7).
- ▶ Spauskite laido spaustuką (7) ant valdymo rankenos viršutinės dalies (5) ir užfiksuokite.
- ▶ Spauskite laido spaustuką (12) ant valdymo rankenos apatinės dalies (1) ir užfiksuokite.

Valdymo rankenos nereikia dar kartą išmontuoti.

7.2 Valdymo rankenos atlenkimas ir sulenkimas

7.2.1 Valdymo rankenos užlenkimas

- ▶ Išjunkite vejapjovę, ištraukite apsauginį raktą ir išimkite akumuliatorių.
- ▶ Pastatykite vejapjovę ant lygaus paviršiaus.

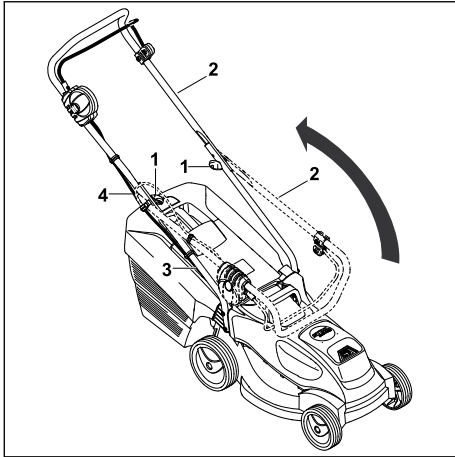

- ▶ Atlenkite valdymo rankenos viršutinę dalį (2) atgal ir laikykite viena ranka. Atkreipkite dėmesį į tai, kad nebūtų pažeistas laidas (4).
- ▶ Tvirtai prisukite pasukamas rankenas (1). Valdymo rankena (2) yra pritvirtinta prie vejapjovės.

Valdymo rankenos viršutinė dalis (2) turi būti tvirtai sujungta su valdymo rankenos apatine dalimi (3).

7.2.2 Valdymo rankenos sulenkimas

Valdymo rankeną galite sulenkti, kad sutaupyti vietos gabendami ir laikydami įrenginį.

- ▶ Išjunkite vejapjovę, ištraukite apsauginį raktą ir išimkite akumuliatorių.
- ▶ Pastatykite vejapjovę ant lygaus paviršiaus.

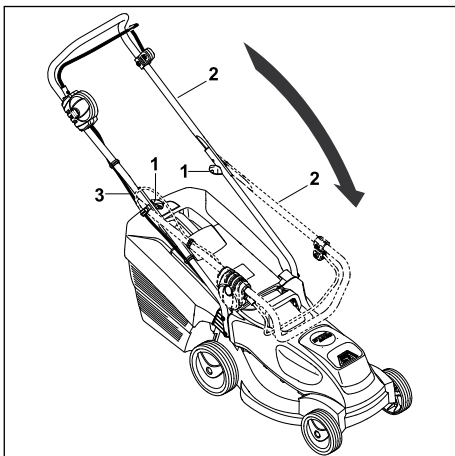

- ▶ Pasukamas rankenas (1) atsukite tiek, kad jos laisvai suktysi.

- ▶ Atlenkite valdymo rankenos viršutinę dalį (2) į priekį ir įsitikinkite, kad nepažeidėte laido (3).

7.3 Žolės surinkimo dėžės surinkimas, užkabinimas ir nukabinimas

7.3.1 Žolės surinkimo dėžės surinkimas

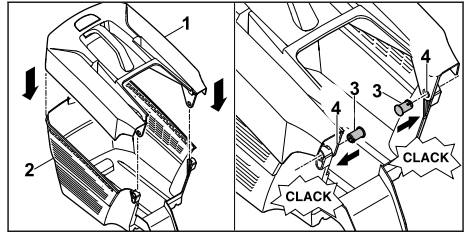

- ▶ Žolės surinkimo dėžės viršutinę dalį (1) uždėkite ant žolės rinktuvo krepšio apatinės dalies (2).
- ▶ Į vidų per kiaurymes (4) įstumkite varžtus (3).
- ▶ Paspauskite žolės surinkimo dėžės viršutinę dalį (1) žemyn. Žolės rinktuvo krepšio viršutinėje dalyje pasigirsta spragtelėjimas.

7.3.2 Žolės surinkimo dėžės prikabinimas

- ▶ Vejapjovės išjungimas
- ▶ Pastatykite vejapjovę ant lygaus paviršiaus.

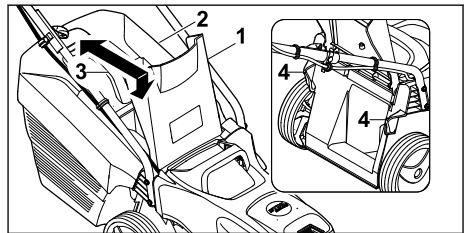

- ▶ Atidarykite ir prilaikykite žolės išmetimo įrenginio dangtį (1).
- ▶ Suimkite žolės surinkimo dėžę (2) už rankenos (3) ir užkabininkite kablius ant laikiklių (4).
- ▶ Uždėkite žolės išmetimo įrenginio dangtį (1) ant žolės surinkimo dėžės (2).

7.3.3 Žolės surinkimo dėžės nukabinimas

- ▶ Išjunkite vejapjovę.
- ▶ Pastatykite vejapjovę ant lygaus paviršiaus.
- ▶ Atidarykite ir prilaikykite žolės išmetimo įrenginio dangtį.
- ▶ Nuimkite žolės surinkimo dėžę keldami už rankenos aukštyn.
- ▶ Uždarykite žolės išmetimo įrenginio dangtį.

8 Akumulatoriaus įdėjimas ir išėmimas

8.1 Akumulatoriaus įdėjimas

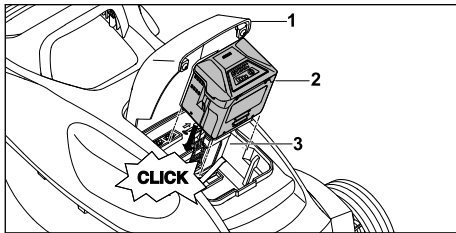

- ▶ Pastatykite vejąpvovę ant lygaus paviršiaus.
- ▶ Iki galo atidarykite ir laikykite atlenkiamąjį dangtį (1).
- ▶ Akumuliatorių (2) spauskite į akumulatoriaus skyrių (3) iki galo. Akumuliatorius (2) užsifiksuoja pasigirdus spragtelėjimui.
- ▶ Uždarykite atlenkiamąjį dangtį (1).

8.2 Akumulatoriaus išėmimas

- ▶ Pastatykite vejąpvovę ant lygaus paviršiaus.
- ▶ Iki galo atidarykite ir laikykite atlenkiamąjį dangtį (1).

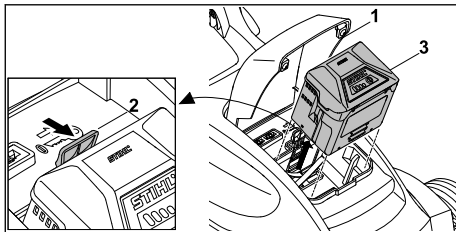

- ▶ Paspauskite fiksavimo svirtį (2). Akumuliatorius (3) atskleistas.
- ▶ Išimkite akumuliatorių (3).
- ▶ Uždarykite atlenkiamąjį dangtį (1).

9 Apsauginio rakto įkišimas ir ištraukimas

9.1 Apsauginio rakto įkišimas

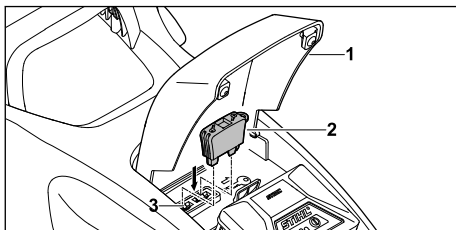

- ▶ Iki galo atidarykite ir laikykite atlenkiamąjį dangtį (1).
- ▶ Įkiškite apsauginį raktą (2) į rakto spynelę (3).
- ▶ Uždarykite atlenkiamąjį dangtį (1).

9.2 Apsauginio rakto ištraukimas

- ▶ Iki galo atidarykite ir laikykite atlenkiamąjį dangtį.
- ▶ Ištraukite apsauginį raktą.
- ▶ Uždarykite atlenkiamąjį dangtį.
- ▶ Apsauginį raktą laikykite vaikams nepasiekiamoje vietoje.

10 Vejąpvovės įjungimas ir išjungimas

10.1 Peilio įjungimas ir išjungimas

10.1.1 Peilio įjungimas

- ▶ Pastatykite vejąpvovę ant lygaus paviršiaus.

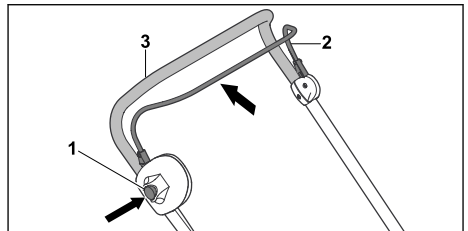

- ▶ Dešine ranka spauskite blokavimo mygtuką (1) ir laikykite nuspaudę.
- ▶ Traukite iki galo kaire ranka valdymo rankenos (3) link pjovimo režimo jungimo rankeną (2) ir taip laikykite, kad nykštys apimtų valdymo rankeną (3). Peilis sukasi.
- ▶ Atleiskite blokavimo mygtuką (1).
- ▶ Taip laikykite dešine ranka valdymo rankeną (3) ir pjovimo režimo jungimo rankeną (2), kad nykštys apimtų valdymo rankeną (3).

10.1.2 Peilio išjungimas

- ▶ Atleiskite pjovimo režimo jungimo rankeną.
- ▶ Palaukite, kol nustos sukis peilis.
- ▶ Jei peilis ir toliau sukasi, ištraukite apsauginį raktą, išimkite akumuliatorių ir kreipkitės į STIHL prekybos atstovą. Vejąpvovė sugedusi.

11 Vejapjovės ir akumulatoriaus tikrinimas

11.1 Valdymo elementų patikra

Blokavimo mygtukas ir jungimo rankena

- ▶ Ištraukite apsauginį raktą.
- ▶ Išimkite akumuliatorių.
- ▶ Paspauskite ir vėl atleiskite blokavimo mygtuką.
- ▶ Traukite iki galo valdymo rankenos link jungimo rankeną ir vėl atleiskite.
- ▶ Jei blokavimo mygtukas arba jungimo rankena sunkiai juda arba negrįžta į pradinę padėtį, nenaudokite vejapjovės ir kreipkitės į STIHL prekybos atstovą.
Blokavimo mygtukas arba jungimo rankena sugedusi.

Peilio įjungimas

- ▶ Įkiškite apsauginį raktą.
- ▶ Įdėkite akumuliatorių.
- ▶ Dešine ranka spauskite blokavimo mygtuką ir laikykite nuspaudę.
- ▶ Traukite iki galo kaire ranka valdymo rankenos link jungimo rankeną ir taip laikykite, kad nykštys apimtų valdymo rankeną.
Peilis sukasi.
- ▶ Jei 3 šviesos diodai mirksi raudonai: ištraukite apsauginį raktą, išimkite akumuliatorių ir kreipkitės į STIHL prekybos atstovą.
Vejapjovėje įvyko triktis.
- ▶ Atleiskite blokavimo mygtuką ir jungimo rankeną.
Peilis per kurį laiką nustos sukstis.
- ▶ Jei peilis ir toliau sukasi, ištraukite apsauginį raktą, išimkite akumuliatorių ir kreipkitės į STIHL prekybos atstovą.
Vejapjovė sugedusi.

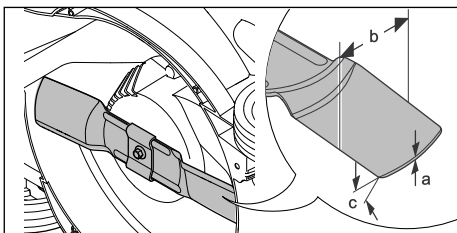

11.2 Peilio patikra

- ▶ Išjunkite vejapjovę, ištraukite apsauginį raktą ir išimkite akumuliatorių.
- ▶ Vejapjovę paverskite ant šono ir padėkite,  16.1.



- ▶ Patikrinkite:

- storį a,
- plotį b,
- galandimo kampą c.

- ▶ Jei mažiausias peilio storis ar plotis per mažas, peilį pakeiskite,  20.2.
- ▶ Jei neišlaikytas galandimo kampas, pagalaskite peilį,  20.2.
- ▶ Iškilus neaiškumų: kreipkitės į STIHL prekybos atstovą.

11.3 Akumuliatorių patikrinti

- ▶ Paspausti akumulatoriaus klavišą.
Diodai dega arba mirksi.
- ▶ Jeigu diodai nedega ar nemirksi: akumulatoriaus nenaudoti ir kreiptis į STIHL specializuotą pardavėją.
Akumulatoriaus gedimas.

12 Darbas vejapjovje

12.1 Vejapjovės laikymas ir valdymas

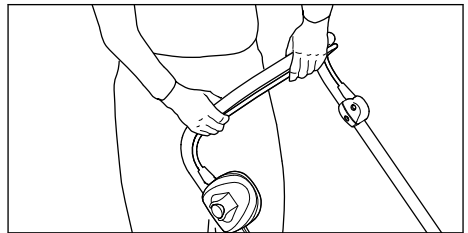

- ▶ Laikykite abiem rankomis valdymo rankeną, kad nykščiai ją apimtų.

12.2 Pjovimo aukščio nustatymas

Galima nustatyti 5 skirtingus pjovimo aukščius:

- 25 mm – 1 padėtis
- 35 mm – 2 padėtis
- 45 mm – 3 padėtis
- 50 mm – 4 padėtis
- 60 mm – 5 padėtis

Padėtyms nurodytos ant vejapjovės.

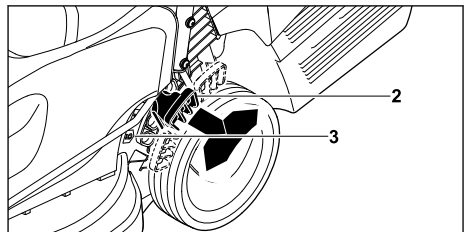

- ▶ Laikykite vejapjovę už rankenos.

- ▶ Spauskite svirtį į išorę (2) ir laikykite nuspauštą.
- ▶ Pakelkite ir nuleiskite vejapjovę į norimą padėtį.
Esamą pjovimo aukštį rodo pjovimo aukščio matuoklis (3).
- ▶ Atleiskite svirtį (2).
Vejapjovė užsifiksuoja.

12.3 Pjovimas



- ▶ Lėtai stumkite vejapjovę į priekį kontroliuodami jos judėjimą.

12.4 ECO režimas

STIHL akumuliatorinė vejapjovė atpažįsta esamas darbo sąlygas ir automatiškai nustato tinkamą peilio sukčių skaičių.

Tokiu būdu prailginamas akumuliatoriaus veikimo laikas.

12.5 Žolės surinkimo dėžės ištuštinimas

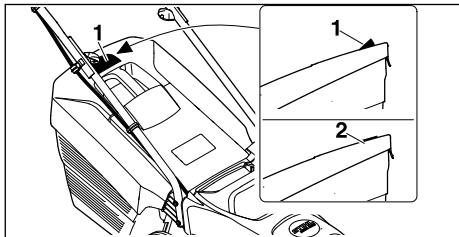

Peilio sukuriamas oro srautas pakelia žolės pripildymo matuoklį (1). Kai žolės surinkimo dėžė pripildoma, oro srautas sustoja. Jei oro srautas

per silpnas, žolės pripildymo matuoklis (2) grįš į rimties būseną. Tai reiškia, kad reikia ištuštinti žolės surinkimo dėžę.

Neribotas žolės pripildymo matuoklio veikimas pasiekiamas, tik esant optimaliam oro srautui. Išorinis poveikis, toks kaip šlapia, tanki ar aukšta žolė, žemi pjovimo lygiai, nešvarumai ar pan., gali turėti įtakos oro srautui ir žolės pripildymo matuoklio veikimui.

- ▶ Jei žolės pripildymo matuoklis grįžta į rimties būseną, ištuštinkite žolės surinkimo dėžę.
- ▶ Išjunkite vejapjovę.
- ▶ Nukabinkite žolės surinkimo dėžę.

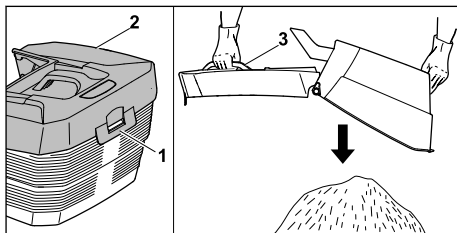

- ▶ Atidarykite fiksatorių (1).
- ▶ Atlenkite ir laikykite atlenktą žolės rinktuvo krepšio viršutinę dalį (2) už rankenos (3).
- ▶ Laikykite kita ranka už apatinės rankenos.
- ▶ Ištuštinkite žolės surinkimo dėžę.
- ▶ Uždarykite žolės surinkimo dėžę.
- ▶ Užkabinkite žolės surinkimo dėžę.

13 Po darbo

13.1 Baigus dirbti

- ▶ Išjunkite vejapjovę, ištraukite apsauginį raktą ir išimkite akumuliatorių.
- ▶ Jei vejapjovė šlapia, nusausinkite ją.
- ▶ Jei akumuliatorius šlapias, nusausinkite jį.
- ▶ Nuvalykite vejapjovę.
- ▶ Nuvalykite akumuliatorių.

14 Pernešimas

14.1 Vejapjovės gabenimas

- ▶ Išjunkite vejapjovę.
Peilis turi nesisukti.
- ▶ Ištraukite apsauginį raktą ir išimkite akumuliatorių.

Vejapjovės stūmimas

- ▶ Lėtai stumkite vejapjovę į priekį kontroliuodami jos judėjimą.

Vejapjovės nešimas

- ▶ Mūvėkite darbinės pirštines iš atsparios medžiagos.

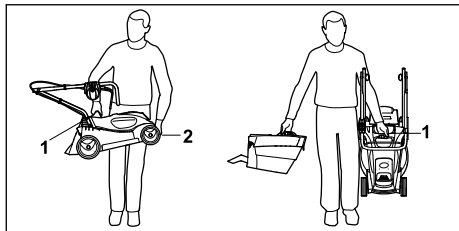

- ▶ Jei nešama tik vejapjovė:
 - ▶ Sulenkite valdymo rankeną.
 - ▶ Laikykite vejapjovę viena ranka paėmę už gabenimo rankenos (1), kita ranka – už korpuso (2).
 - ▶ Pakelkite vejapjovę ir neškite.
- ▶ Jei vienu metu reikia nešti vejapjovę ir žolės surinkimo dėžę:
 - ▶ Vejapjovę laikykite viena ranka paėmę už gabenimo rankenos (1).
 - ▶ Vejapjovę pakelkite ir neškite priglaudę prie šono.

Vejapjovės gabenimas transporto priemonėje

- ▶ Įtvirtinkite pastatytą vejapjovę taip, kad ji neapvirstų ir nejudėtų.

14.2 Akumulatoriaus gabenimas

- ▶ Išjunkite vejapjovę ir išimkite akumuliatorių.
- ▶ Įsitinkite, kad akumulatorius saugus eksploatuoti.
- ▶ Akumuliatorių supakuokite taip, kad atitiktų toliau pateiktus reikalavimus:
 - pakuotė turi būti nelaidi elektrai.
 - Akumulatorius pakuotėje negali judėti.
- ▶ Pakuotę taip užfiksukite, kad ji negalėtų judėti.

Akumuliatoriui taikomi pavojingų krovinių gabenimo reikalavimai. Akumulatorius priskiriamas prie UN 3480 (ličio jonų akumuliatorių) klasės, jį tikrintas remiantis JT bandymų ir kriterijų vadovo III dalies 38.3. skyriaus reikalavimais.

Gabenimo taisykles rasite www.stihl.com/safety-data-sheets.

15 sandėliuojate

15.1 Vejapjovės laikymas

- ▶ Išjunkite vejapjovę, ištraukite apsauginį raktą ir išimkite akumuliatorių.
- ▶ Vejapjovę laikykite užtikrindami toliau nurodytas sąlygas.
 - Laikykite vejapjovę vaikams nepasiekiamoje vietoje.
 - Vejapjovė turi būti švari ir sausa.
 - Vejapjovė negali apvirsti.

- Vejapjovė negali judėti.

15.2 Akumulatoriaus laikymas

STIHL rekomenduoja, akumuliatorių laikyti, kai įkrov. būklė yra tarp 40 % ir 60 % (2 žaliai šviečiantys šviesos diodai).

- ▶ Akumuliatorių laikykite taip, kad atitiktų toliau pateiktus reikalavimus:
 - Akumulatorius yra vaikams nepasiekiamoje vietoje.
 - akumulatorius švarus ir sausas;
 - Akumuliatorių yra uždaroje patalpoje.
 - Atskirkite akumuliatorių nuo vejapjovės ir įkroviklio.
 - Akumulatorius yra elektrai nelaidžioje pakuotėje.
 - Akumuliatorių yra nuo - 10 °C iki + 50 °C temperatūroje.

16 Valymas

16.1 Vejapjovės valymo padėties nustatymas

- ▶ Išjunkite vejapjovę, ištraukite apsauginį raktą ir išimkite akumuliatorių.
- ▶ Pastatykite vejapjovę ant lygaus paviršiaus.
- ▶ Nukabinkite žolės surinkimo dėžę.

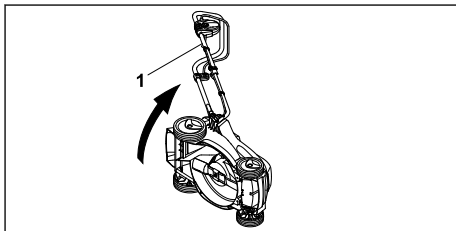

- ▶ Vejapjovę laikydami už valdymo rankenos (1) paverskite ant šono ir padėkite.

16.2 Vejapjovės valymas

- ▶ Išjunkite vejapjovę, ištraukite apsauginį raktą ir išimkite akumuliatorių.
- ▶ Valykite vejapjovę drėgna šluoste.
- ▶ Valykite žolės išmetimo kanalą minkštu šepetiu arba drėgna šluoste.
- ▶ Pašalinkite iš akumulatoriaus skyriaus pašalinius objektus, išvalykite jį drėgna šluoste.

- ▶ Teptuku arba švelniu šepetėliu nuvalykite akumuliatoriaus skyriuje esančius elektros kontaktus.

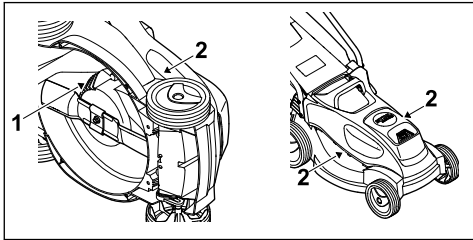

- ▶ Išvalykite teptuku ventilacijos angas (1), (2).
- ▶ Pastatykite vejapjovę.
- ▶ Sritį aplink peilį ir peilį valykite medine lazdele, minkštu šepetėliu arba drėgna šluoste.

16.3 Akumuliatoriaus valymas

- ▶ Akumuliatorių nuvalyti su drėgna šluoste.

17 Priežiūra

17.1 Peilio išmontavimas ir įmontavimas

17.1.1 Peilio išmontavimas

- ▶ Išjunkite vejapjovę, ištraukite apsauginį raktą ir išimkite akumuliatorių.
- ▶ Vejapjovę paverskite ant šono ir padėkite.

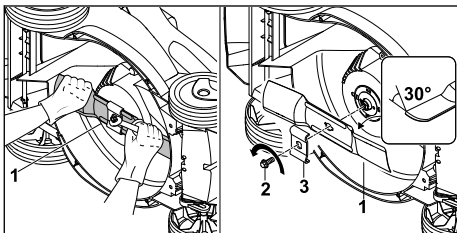

- ▶ Laikykite pjovimo peilį (1) viena ranka.
- ▶ Išsukite varžtą (2) sukdami rodyklės kryptimi ir nuimkite kartu su griebtuvu (3).
- ▶ Nuimkite peilį (1).
- ▶ Išimkite varžtą (2) ir griebtuvą (4). Sumontuodami peilį (1) naudokite naują varžtą ir naują griebtuvą.

17.1.2 Peilio įmontavimas

- ▶ Išjunkite vejapjovę, ištraukite apsauginį raktą ir išimkite akumuliatorių.
- ▶ Vejapjovę paverskite ant šono ir padėkite.

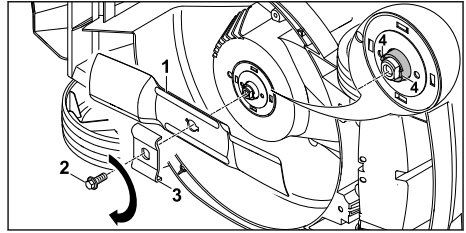

- ▶ Nuvalykite atraminį peilio paviršių ir peilio įvorę.
- ▶ Pjovimo peilį (1) uždėkite ant peilio įvorės taip, kad į viršų išlenkti sparneliai būtų nukreipti aukštyn.
- ▶ Peilio įvorės kreipiamuosius kaiščius (4) įkiškite į pjovimo peilio angas.
- ▶ Laikykite pjovimo peilį (1) ranka ir užmaukite naują griebtuvą (3).
- ▶ Paskirstykite ant peilio naujo varžto (2) sriegio sriegių fiksavimo klijų „Loctite 243“.
- ▶ Įsukite varžtą (2) ir priveržkite 20 Nm.

17.2 Peilio galandimas ir balansavimas

Reikia nemažai pasipraktikuoti norint tinkamai pagalasti ir subalansuoti peilį.

STIHL rekomenduoja pavesti peilį pagalasti ir subalansuoti STIHL prekybos atstovui.



ISPEJIMAS

- Peilio pjovimo briaunos aštrios. Naudotojas gali įsipjauti.
 - ▶ Mūvėkite darbinės pirštines iš atsparios medžiagos.
- ▶ Išjunkite vejapjovę, ištraukite apsauginį raktą ir išimkite akumuliatorių.
- ▶ Pakelkite vejapjovę.
- ▶ Išmontuokite peilį.
- ▶ Pagaląskite peilį. Galąsdami išlaikykite tikslų galandimo kampa, peilį ataušinkite,  20.2. Galandamas peilis neturi pamėlynuoti.
- ▶ Įmontuokite peilį.
- ▶ Iškilus neaiškumų kreipkitės į STIHL prekybos atstovą.

18 Remontas

18.1 Vejapjovės remontas

Naudotojas pats negali remontuoti vejapjovės ir peilio.

- ▶ Jei vejapjovė pažeista, nenaudokite vejapjovės ar peilio ir kreipkitės į STIHL prekybos atstovą.

- Jei nurodomieji užrašai nebeįskaitomi arba pažeisti, paveskite STIHL prekybos atstovui nurodomuosius užrašus pakeisti.

19 Gedimų šalinimas

19.1 Vejapjovės arba akumulatoriaus gedimų šalinimas

| Gedimas | Akumulatoriaus šviesos diodai | Priežastis | Ką daryti? |
|--------------------------------------|-----------------------------------|--|---|
| Ijungus vejapjovę neįsijungia. | 1 šviesos diodas mirksi žaliai. | Akumulatoriaus įkrovimo būklė nepakankama. | ► Įkraukite akumuliatorių. |
| | 1 šviesos diodas mirksi raudonai. | Akumulatorius pernelyg įkaitęs arba per šaltas. | ► Ištraukite apsauginį raktą. ► Išimkite akumuliatorių. ► Palaukite, kol akumulatorius atvės arba sušils. |
| | 3 šviesos diodai mirksi raudonai. | Vejapjovėje įvyko triktis. | ► Ištraukite apsauginį raktą. ► Išimkite akumuliatorių. ► Nuvalykite elektros kontaktus akumulatoriaus skyriuje. ► Įdėkite akumuliatorių. ► Įjunkite vejapjovę. ► Jei 3 šviesos diodai ir toliau mirksi raudonai: nenaudokite vejapjovės ir kreipkitės į STIHL prekybos atstovą. |
| | 3 šviesos diodai mirksi raudonai. | Vejapjovė pernelyg įkaitusi. | ► Ištraukite apsauginį raktą. ► Išimkite akumuliatorių. ► Palaukite, kol vejapjovė atvės. |
| | 4 šviesos diodai mirksi raudonai. | Akumulatoriaus gedimas. | ► Išimkite ir vėl įdėkite akumuliatorių. ► Įjunkite vejapjovę. ► Jei 4 šviesos diodai ir toliau mirksi raudonai: nenaudokite akumulatoriaus ir kreipkitės į STIHL prekybos atstovą. |
| | | Nutrūko elektros tiekimas tarp vejapjovės ir akumulatoriaus. | ► Ištraukite apsauginį raktą. ► Išimkite akumuliatorių. ► Nuvalykite elektros kontaktus akumulatoriaus skyriuje. ► Įkiškite apsauginį raktą. ► Įdėkite akumuliatorių. |
| | | Drėgna vejapjovė arba akumulatorius. | ► Ištraukite apsauginį raktą. ► Išimkite akumuliatorių. ► Nuvalykite vejapjovę. ► Nusausinkite vejapjovę arba akumuliatorių. |
| | | Per didelis peilio pasipriešinimas. | ► Nustatykite didesnę pjovimo aukštį. ► Junkite vejapjovę, kur žemesnė žolė. |
| | | Sritis prie peilio užsikimšusi. | ► Nuvalykite vejapjovę. |
| Eksploatuojama vejapjovė išsijungia. | 3 šviesos diodai mirksi raudonai. | Vejapjovė pernelyg įkaitusi. | ► Ištraukite apsauginį raktą. ► Išimkite akumuliatorių. ► Palaukite, kol vejapjovė atvės. ► Nuvalykite vejapjovę. ► Nejunkite vejapjovės per dažnai per neilgą laikotarpį. ► Nustatykite didesnę pjovimo aukštį. ► Pjunkite žemesnę žolę. |
| | | Užsiblokavo peilis. | ► Ištraukite apsauginį raktą. ► Išimkite akumuliatorių. ► Nuvalykite vejapjovę. |

| Gedimas | Akumulatoriaus šviesos diodai | Priežastis | Ką daryti? |
|--|------------------------------------|--|--|
| | | Elektros įrangos gedimas. | ► Išimkite ir vėl įdėkite akumuliatorių. ► Įjunkite vejąpovę. |
| Eksploatuojama vejąpovė smarkiai vibruoja. | | Peilio varžtas atsilaisvinęs. | ► Priveržkite varžtą. |
| | | Peilis netinkamai subalansuotas. | ► Pagaląškite ir subalansuokite peilį. |
| Per trumpa vejąpovės naudojimo trukmė. | | Akumuliatorius nevisiškai įkrautas. | ► Visiškai įkraukite akumuliatorių. |
| | | Viršyta akumulatoriaus eksploatavimo trukmė. | ► Pakeiskite akumuliatorių. |
| | | Sritis prie peilio užsikimšusi. | ► Nuvalykite vejąpovę. |
| | | Atšipo arba susidėvėjo peilis. | ► Pagaląškite ir subalansuokite peilį. |
| | | Per didelis peilio pasipriešinimas. | ► Nustatykite didesnį pjovimo aukštį. ► Pjaukite žemesnę žolę. |
| Stringa į akumulatoriaus skyrių įdedamas akumuliatorius. | | Užsiteršę kreipikliai arba elektros kontaktai akumulatoriaus skyriuje. | ► Nuvalykite vejąpovę. |
| Į įkroviklį įdėtas akumuliatorių nepradedą krauti. | 1 šviesos diodas šviečia raudonai. | Akumuliatorius pernelyg įkaitęs arba per šaltas. | ► Palikite akumuliatorių įdėtą į įkroviklį. Įkrovimo procesas prasidės automatiškai, kai bus pasiekta leidžiama temperatūros sritis. |
| Žolė nupjauta netinkamai arba veja pageltusi. | | Atšipo arba susidėvėjo peilis. | ► Pagaląškite ir subalansuokite peilį. |
| | | Per didelis peilio pasipriešinimas. | ► Nustatykite didesnį pjovimo aukštį. ► Pjaukite žemesnę žolę. |

20 Techniniai daviniai

20.1 Vejąpovė STIHL RMA 235.0

- Leidžiamas akumuliatorius: STIHL AK
- Svoris be akumulatoriaus: 14 kg.
- Maksimali žolės surinkimo dėžės talpa: 30 l.
- Pjovimo plotis: 33 cm.
- Sūkių skaičius: 3400⁻¹
- Sūkių skaičius ECO režime: 2900 min.⁻¹

Veikimo laikas nurodytas adresu www.stihl.com/battery-life.

20.2 Peilis

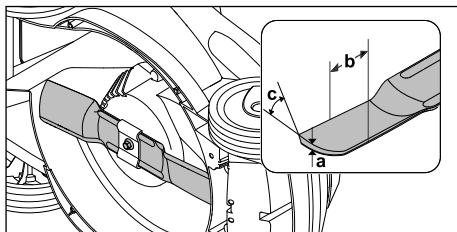

- Mažiausias storis a: 1,6 mm.
- Mažiausias plotis b: 56 mm
- Galandimo kampas c: 30°

20.3 Akumuliatorius STIHL AK

- Akumulatoriaus technologija: ličio-jonų
- Įtampa: 36 V

- Talpa Ah: žiūrėti ant skydelio
- Energijos kiekis Wh: žiūrėti ant skydelio
- Svoris kg: žiūrėti ant skydelio
- Leidžiama temperatūra naudojimui ir laikymui:
 - 10 °C iki + 50 °C

20.4 Garso ir vibracijos vertės

Koeficientinis garso slėgio lygio dydis – 2 dB(A).
Koeficientinis garso galios lygio dydis – 1,5 dB(A). Koeficientinis vibracijos lygio dydis – 0,9 m/s².

- Garso slėgio lygis L_{pA}, išmatuotas remiantis EN 60335-2-77: 76 dB(A).
- Garantuotas garso galios lygis L_{wAd}, išmatuotas remiantis 2000/14/EC / S.I. 2001/1701: 89 dB(A).
- Vibracijos vertė a_{hv}, išmatuota remiantis EN 60335-2-77, valdymo rankena: 1,8 m/s².

Nurodytos vibracijos vertės išmatuotos taikant standartizuotus bandymų metodus, juos galima naudoti lyginant elektrinius prietaisus. Faktinės vibracijos vertės gali skirtis nuo nurodytųjų priklausomai nuo to, kaip prietaisas naudojamas. Nurodytas vibracijos vertes galima naudoti siekiant susidaryti pirmą įspūdį apie vibracijos lygį. Faktinis vibracijos lygis turi būti nustatytas. Nustatant gali būti atsižvelgta ir į laiką, kada elektrinis prietaisas būna išjungtas, ir į laiką, kada jis įjungtas, bet veikia be apkrovos.

Informacija dėl vibracijos vykdymo pagal Darbdavių direktyvą 2002/44/EC ir S.I. 2005/1093 pateikta adresu: www.stihl.com/vib.

20.5 REACH

REACH pažymi ES potvarkį dėl registravimo, vertinimo ir chemikalų leistinas normas.

Informacijas apie atitikimą REACH potvarkiui (ES) Nr. rasite www.stihl.com/reach.

21 Atsarginės dalys ir priedai

21.1 Atsarginės dalys ir priedai

STIHL Šie simboliai žymi originalias STIHL atsargines dalis ir originalius STIHL priedus.

STIHL rekomenduoja naudoti originalias STIHL atsargines dalis ir originalius STIHL priedus.

Nors nuolat stebi rinką, STIHL negali įvertinti kitų gamintojų atsarginių dalių ir priedų patikimumo, saugos bei tinkamumo, todėl tokius naudojant, STIHL negali už juos garantuoti.

STIHL originalių atsarginių dalių ir STIHL originalių priedų galima įsigyti iš STIHL specializuoto prekybos atstovo.

21.2 Svarbios atsarginės dalys

- Peilis: 6311 702 0110
- Peilio varžtas: 9018 321 1800
- Griebtuvas: 6311 702 0600

22 Utilizavimas

22.1 Vejapjovės utilizavimas

Informaciją apie utilizavimą suteikia STIHL prekybos atstovas.

- ▶ Vejapjovę, peilius, priedus ir pakuotę reikia utilizuoti laikantis teisės aktų ir nekenkiant aplinkai.

23 ES- atitikties sertifikatas

23.1 Vejapjovė STIHL RMA 235.0

„STIHL Tirol GmbH“
Hans Peter Stihl-Strabe 5
6336 Langkampfen

Austrija

atsakingai pareiškia, kad

- konstrukcijos tipas: akumulatorinė vejapjovė
- gamintojo ženklas: STIHL
- tipas: RMA 235.0;
- pjovimo plotis: 33 cm.
- serijos numeris: 6311

atitinka atitinkamas direktyvų 2000/14/EC, 2006/42/EC, 2014/30/EU ir 2011/65/EU nuostatas ir sukonstruota bei pagaminta pagal šių, gamybos dieną galiojančių standartų, versijas: EN 60335-1, EN 60335-2-77, EN 55014-1, EN 55014-2.

Dalyvaujanti notifikuoti įstaiga:

„TÜV Rheinland LGA Products GmbH“
Tillystraße 2

90431 Nürnberg, Vokietija
Nustatant išmatuotojo ir garantuotojo garso galios lygį buvo laikomasi direktyvos 2000/14/EC, VIII priedo.

- Išmatuotas garso galios lygis: 87,9 dB(A).
- Garantuotas garso galios lygis: 89 dB(A).

Techniniai dokumentai saugomi „STIHL Tirol GmbH“.

Pagamino metai ir įrenginio numeris nurodyti ant vejapjovės.

Langkampfenas, 2020-10-02

„STIHL Tirol GmbH“

einantis pareigas 
 Matthias Fleischer, mokslinių tyrimų ir plėtros
 vadovas

einantis pareigas 
 Sven Zimmermann, kokybės vadovas

24 UKCA atitikties deklaracija

24.1 Vejapjovė STIHL RMA 235.0

„STIHL Tirol GmbH“
 Hans Peter Stihl-Straße 5
 6336 Langkampfen

Austrija

atsakingai pareiškia, kad

- konstrukcijos tipas: akumuliatorinė vejapjovė
- gamintojo ženklas: STIHL
- tipas: RMA 235.0;
- pjovimo plotis: 33 cm.
- serijos numeris: 6311

atitinka atitinkamas Jungtinės Karalystės reglamentų „Noise Emission in the Environment by Equipment for use Outdoors Regulations 2001, Supply of Machinery (Safety) Regulations 2008, Electromagnetic Compatibility Regulations 2016“ ir „The Restriction of the Use of Certain Hazardous Substances in Electronic Equipment Regulations 2012“ nuostatas ir sukonstruota bei pagaminta pagal gamybos datos metu galiojančias šių standartų versijas: EN 60335-1, EN 60335-2-77, EN 55014-1, EN 55014-2.

Dalyvaujanti notifikuotoji įstaiga:
 „TUV Rheinland UK LTD“
 1011 Stratford Road
 Solihull, B90 4BN

Nustatant išmatuojamą ir garantuojamą garso galios lygį buvo laikomasi Jungtinės Karalystės reglamento „Noise Emission in the Environment by Equipment for use Outdoors Regulations 2001, Schedule 11“.

- Išmatuotas garso galios lygis: 87,9 dB(A).
- Garantuotas garso galios lygis: 89 dB(A).

Techniniai dokumentai saugomi „STIHL Tirol GmbH“.

Pagamavimo metai ir įrenginio numeris nurodyti ant vejapjovės.

Langkampfenas, 2021-11-02

„STIHL Tirol GmbH“

einantis pareigas 
 Matthias Fleischer, mokslinių tyrimų ir plėtros
 vadovas

einantis pareigas 
 Sven Zimmermann, kokybės vadovas

25 Saugos nuorodos naudojantis vejapjove

25.1 Įvadas

Šiame skyriuje pateikiamos standarto EN 60335-2-77 EE priede suformuluotos bendrosios saugos nuorodos, skirtos elektra varomoms vejapjovėms.

ISPEJIMAS

- **Perskaitykite visas saugos nuorodas, nurodymus, peržiūrėkite visus paveikslus ir techninius duomenis, kuriuos rasite ant vejapjovės.** Nesilaikant toliau pateiktų nurodymų galimas elektros smūgis, gaisras ir (arba) sunkūs sužalojimai. **Neišmeskite jokių saugos nuorodų ir nurodymų, nes jų gali prireikti ateityje.**

25.2 Pabandyimas

- a) Atidžiai perskaitykite naudojimo instrukciją. Susipažinkite su valdymo detalėmis ir įrenginio tinkamo naudojimo taisyklėmis;
- b) joku būdu neleiskite vaikams ar kitiems naudojimo instrukcijos neperskačiusiems asmenims naudotis vejapjove; mažiausią naudotojo amžių gali reglamentuoti vietinės taisyklės;
- c) joku būdu nepjaukite žolės, jei arti yra žmonių, ypač vaikų, arba gyvūnų;
- d) atminkite, kad įrenginio valdytojas arba naudotojas atsako už žalą, padarytą kitiems asmenims arba jų nuosavybei.

25.3 Paruošiamosios priemonės

- a) Eksploatuodami įrenginį visada avėkite tvirtus batus ir mūvėkite ilgas kelnes. Neeksploatuokite įrenginio basomis arba apsiavę lengva atvira avalyne. Venkite laisvų drabužių ar drabužių su kabančiais raišteliais ar diržais.

- b) Patikrinkite teritoriją, kurioje bus naudojamas įrenginys, pašalinkite iš jos visus objektus, kuriuos įrenginys galėtų sugriebti ir išsviesti į šalį.
- c) Prieš pradėdami naudoti visada vizualiai patikrinkite, ar pjovimo peiliai, tvirtinimo kaiščiai ir visas pjovimo blokas nenusidėvėję ar nenažeisti. Nusidėvėjusius ar pažeistus peilius ir tvirtinimo kaiščius siekiant išvengti disbalanso galima pakeisti tik dalinai. Nustrynusius arba pažeistus nurodomuosius užrašus būtina pakeisti.

25.4 Naudojimas

- a) Pjaukite žolę tik dieną arba esant geram dirbtiniam apšvietimui.
- b) Jei įmanoma, nenaudokite įrenginio, kai žolė šlapia.
- c) Nuokalnėse visada išlaikykite stabilų įrenginio padėtį.
- d) Stumkite arba traukite įrenginį žingsnio greičiu.
- e) Pjaukite žolę skersai šlaito, jokių būdu ne aukštyn arba žemyn.
- f) Būkite ypač atsargūs keisdami judėjimo kryptį ant šlaito.
- g) Nepjaukite žolės labai stačiose nuokalnėse.
- h) Būkite itin atsargūs apsukdami vejąpovę ar traukdami ją į save.
- i) Sustabdykite pjovimo peilį (-ius), kai reikia paversti vejąpovę ant šono gabenant ją ne žole, perkelti į pjaujamą plotą ir atgal.
- j) Niekuomet nenaudokite vejąpovės su apgadiniais apsauginiais įtaisais ar apsauginėmis grotelėmis arba be pritvirtintų apsauginių įtaisų, pavyzdžiui, be atmušų ir (arba) be žolės surinkimo įtaisų.
- k) Atsargiai įjunkite ar užveskite paleidimo mygtuku įrenginį laikydamiesi gamintojo nurodymų. Išlaikykite pakankamą atstumą tarp pėdų ir pjovimo peilio (-ių).
- l) Įjungiant arba užvedant variklį vejąpovės negalima apversti, nebent ją reikia eigoje pakelti. Tokiu atveju verskite tik tiek, kiek neišvengiama, ir kelkite tik tą pusę, iš kurios naudotojas valdo vejąpovę.
- m) Nepaleiskite variklio stovėdami priešais žolės išmetimo kanalą.
- n) Jokių būdu neikiškite rankų ar kojų prie besisukančių įrenginio dalių arba po jomis. Visada laikykitės atokiau nuo žolės išmetimo angos.

- o) Veikiant varikliui jokių būdu nekelkite ir neneškite vejąpovės.
- p) Išjunkite variklį, ištraukite paleidimo raktą. Įsitinkite, kad visiškai sustojo visos besisukančios dalys:
- visada, kai atsitraukiate nuo vejąpovės;
 - prieš atlaisvindami blokatorius ar valydami užsikimšusį žolės išmetimo kanalą;
 - prieš tikrindami, valydami vejąpovę ar ją reguliuodami;
 - jei buvo atsitrenkta į svetimkūnį. Patikrinkite, ar vejąpovė nenažeista, ir, prieš iš naujo įjungdami vejąpovę ir pradėdami ją dirbti, atlikite reikalingus remonto darbus.
- Jeigu vejąpovė pradeda neįprastai stipriai vibruoti, ją būtina nedelsiant patikrinti.
- Patikrinkite, ar nėra pažeidimų.
 - Atlikite reikiamus pažeistų dalių remonto darbus.
 - Prisukite ir įjunkite visas veržles, kaiščius ir varžtus.

25.5 Techninė priežiūra ir laikymas

- a) Pasirūpinkite, kad būtų gerai priveržtos visos veržles, kaiščiai ir varžtai ir kad įrenginys būtų saugus naudoti.
- b) Reguliariai tikrinkite, ar žolės surinkimo įtaisas nesusidėvėjęs, ar jis vis dar gerai veikia.
- c) Susidėvėjusias arba pažeistas dalis saugumo sumetimais pakeiskite.
- d) Atrakreipkite dėmesį į tai, kad kelis pjovimo peilius turinčių įrenginių pjovimo peilis judėdamas gali kartu sukkti ir kitus pjovimo peilius.
- e) Nustatydami įrenginį saugokitės, kad tarp judančių pjovimo peilių ir stabilių įrenginio dalių neįstrigtų pirštai.
- f) Prieš pastatydami palaukite, kol variklis atvės.
- g) Įsidėmėkite, kad, atliekant techninės priežiūros darbus su pjovimo peiliais, pjovimo peiliai gali judėti net tada, kai įrenginys atjungtas nuo elektros energijos šaltinio.
- h) Susidėvėjusias arba pažeistas dalis saugumo sumetimais pakeiskite. Naudokite tik originalias STIHL atsargines dalis ir priedus.

Cuprins

| | | |
|---|---|-----|
| 1 | Prefață..... | 184 |
| 2 | Informații referitoare la acest Manual de instrucțiuni..... | 184 |
| 3 | Cuprins..... | 185 |

| | | |
|----|--|-----|
| 4 | Instrucțiuni de siguranță..... | 186 |
| 5 | Pregătirea pentru funcționare a mașinii de tuns iarba..... | 191 |
| 6 | Încărcarea bateriei și a LED-urilor..... | 191 |
| 7 | Asamblarea mașinii de tuns iarba..... | 192 |
| 8 | Introducerea și scoaterea bateriei..... | 194 |
| 9 | Introducerea și scoaterea cheii de contact | 194 |
| 10 | Cuplarea și decuplarea mașinii de tuns iarba..... | 194 |
| 11 | Verificarea mașinii de tuns iarba și a acumulatorului..... | 195 |
| 12 | Lucrul cu mașina de tuns iarbă..... | 195 |
| 13 | După lucru..... | 197 |
| 14 | Transportarea..... | 197 |
| 15 | Stocarea..... | 197 |
| 16 | Curățare..... | 198 |
| 17 | Întreținere..... | 198 |
| 18 | Reparare..... | 199 |
| 19 | Depanare..... | 199 |
| 20 | Date tehnice..... | 201 |
| 21 | Piese de schimb și accesorii..... | 202 |
| 22 | Eliminare..... | 202 |
| 23 | Declarație de conformitate EU..... | 202 |
| 24 | Declarația de conformitate UKCA..... | 202 |
| 25 | Instrucțiuni tehnice de siguranță pentru mașina de tuns iarba..... | 203 |

1 Prefață

Stimată clientă, stimat client,

ne bucurăm că ați ales STIHL. Dezvoltăm și executăm produsele noastre în calitate de vârf, conform nevoilor clienților noștri. În felul acesta iau naștere produse de mare fiabilitate chiar și în condiții de solicitare extremă.

STIHL înseamnă calitate de vârf și în domeniul de service. Atelierele noastre de specialitate oferă consiliere și instrucțiuni competente, dar și o cuprinzătoare asistență tehnică.

Compania STIHL se angajează în mod expres să protejeze natura. Aceste instrucțiuni de utilizare sunt concepute pentru a vă ajuta la utilizarea sigură și ecologică a produsului dumneavoastră STIHL pe o durată lungă de exploatare.

Vă mulțumim pentru încredere și vă dorim multă bucurie la utilizarea produsului dumneavoastră STIHL.



Dr. Nikolas Stihl

IMPORTANT! ÎNAINTE DE UTILIZARE, CITIȚI ȘI PĂSTRAȚI INSTRUCȚIUNILE.

2 Informații referitoare la acest Manual de instrucțiuni

2.1 Documente aplicabile

Aceste instrucțiuni de utilizare reprezintă manualul de operare tradus din originalul în limba germană al producătorului, în sensul Directivei CE 2006/42/EC.

Se aplică prevederile de siguranță locale.

- ▶ În plus față de aceste instrucțiuni de utilizare, citiți, înțelegeți și păstrați următoarele documente:
 - Indicații de siguranță acumulator STIHL AK
 - Instrucțiuni de utilizare aparate de încărcare STIHL AL 101, 300, 500
 - Informații de siguranță pentru acumulatorii STIHL și produsele cu acumulator încorporat: www.stihl.com/safety-data-sheets

2.2 Identificarea Notelor de avertizare din text



PERICOL

- Această notă indică pericolele care au ca rezultat răniri grave sau decese.
 - ▶ Măsurile specificate pot împiedica rănirile grave sau decesele.



AVERTISMENT

- Această notă poate indica pericolele care au ca rezultat răniri grave sau **decese**.
 - ▶ Măsurile specificate pot împiedica rănirile grave sau decesele.

INDICAȚIE

- Această notă indică pericolele care pot avea ca rezultat avariarea bunurilor.
 - ▶ Măsurile specificate pot împiedica avariarea bunurilor.

2.3 Simboluri în text



Acest simbol se referă la un capitol din aceste instrucțiuni de folosire.

3 Cuprins

3.1 Mașina de tuns iarba și acumulatorul

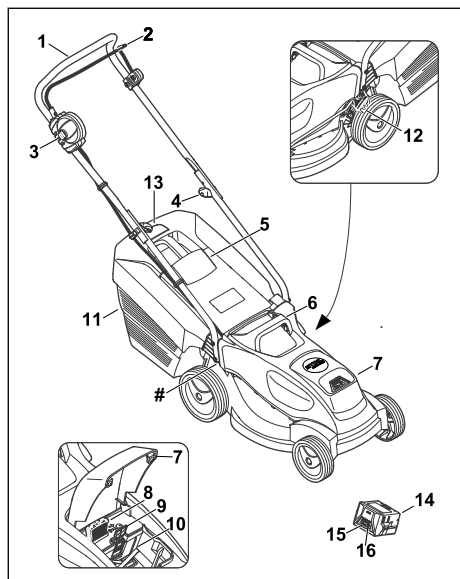

1 Ghidon

Ghidonul servește la prinderea, conducerea și transportul mașinii de tuns iarba.

2 Maneta de cuplare

Maneta de cuplare cuplează și decuplează cuțitele împreună cu butonul de blocare.

3 Buton de blocare

Butonul de blocare împreună cu maneta de cuplare a sistemului de tundere cuplează și decuplează cuțitele.

4 Buton rotativ

Butonul rotativ prinde partea superioară a ghidonului de partea inferioară a ghidonului și servește la rabatarea ghidonului.

5 Clapeta de evacuare

Clapeta de evacuare închide canalul de evacuare.

6 Mâner de transport

Mânerul de transport servește la transportul mașinii de tuns iarba.

7 Clapetă

Clapeta acoperă acumulatorul și cheia de siguranță.

8 Cheie de siguranță

Cheia de siguranță activează mașina de tuns iarba.

9 Manetă de blocare

Maneta de blocare menține acumulatorul în locașul acumulatorului.

10 Locaș acumulator

În locașul acumulatorului stă acumulatorul.

11 Coș de colectare iarbă

Coșul de colectare iarbă colectează iarba tunsă.

12 Manetă

Maneta servește la reglarea înălțimii de tăiere dorite.

13 Indicator nivel de umplere

Indicatorul nivelului de umplere indică umplerea coșului de colectare a ierbii.

14 Acumulator

Acumulatorul alimentează mașina de tuns iarba cu energie.

15 LED-uri

LED-urile indică starea de încărcare a acumulatorului și defecțiunile.

16 Buton

Butonul activează LED-urile de pe acumulator.

Plăcuță cu caracteristici cu numărul de serie

3.2 Simboluri

Simbolurile pot fi prezente pe mașina de tuns iarba și pe acumulator și au următoarea semnificație:



Acest simbol indică cheia de siguranță.



Acest simbol indică locul de introducere a cheii de siguranță.



Acest simbol indică greutatea mașinii de tuns iarba.



1 LED este aprins în culoare roșie. Acumulatorul este prea cald sau prea rece.





4 LED-uri clipește în culoare roșie. Acumulatorul are o defecțiune.



Nivel maxim de putere acustică conform Directivei 2000/14/EC, în dB(A), pentru a face comparabile emisiile de zgomot ale produselor.

 Indicația de lângă simbol face trimitere la indicarea nivelului de energie din acumulator, conform specificațiilor producătorului de celule. La utilizarea reală, energia disponibilă este mai redusă.

 Nu eliminați produsul la deșeurile împreună cu deșeurile casnice.

 Cuplarea și decuplarea cuțitului.

4 Instrucțiuni de siguranță

4.1 Simboluri de avertizare

Simbolurile de avertizare de pe mașina de tuns iarba sau de pe acumulator au următoarea semnificație:

 Țineți cont de indicațiile de siguranță și de măsurile acestora.

 Citiți, înțelegeți și păstrați instrucțiunile de utilizare.

 Feriți-vă de obiecte ce ar putea fi aruncate - păstrați distanța și țineți la distanță alte persoane.

 Nu atingeți cuțitul în timp ce se rotește.

 Scoateți acumulatorul în timpul întreruperii lucrului, transportului, depozitării, întreținerii sau reparației.

 Mașina de tuns iarba se va feri de ploaie și umezeală.

 Scoateți cheia de siguranță în timpul întreruperii lucrului, transportului, depozitării, întreținerii sau reparației.

 Mențineți distanța de siguranță.

 Acumulatorul trebuie protejat împotriva căldurii și focului.

 Acumulatorul se va proteja împotriva ploii și umezelii și nu va fi scufundat în lichide.

 Se va respecta domeniul admis al temperaturilor, prevăzut pentru acumulator.

4.2 Utilizarea conform destinației

Mașina de tuns iarba STIHL RMA 235 servește la tunderea ierbii uscate.

Mașina de tuns iarba se alimentează cu energie de la un acumulator STIHL AK.

▲ AVERTISMENT

- Acumulatorii care nu sunt omologați de STIHL pentru acest tip de mașină de tuns iarba, pot provoca incendii și explozii. Persoanele pot fi rănite grav sau ucise și pot să apară daune materiale.
 - ▶ Folosiți pentru mașina de tuns iarba un acumulator STIHL AK.
- Dacă mașina de tuns iarba sau acumulatorul nu sunt folosite conform destinației, persoanele pot fi rănite grav sau pot deceda, sau se pot înregistra daune materiale.
 - ▶ Folosiți mașina de tuns iarba și acumulatorul numai cum este descris în prezentele instrucțiuni de utilizare.

4.3 Cerințe pentru utilizator

▲ AVERTISMENT

- Persoanele neinstruite nu pot recunoaște sau evalua pericolele generate de o mașină de tuns iarba și acumulator. Utilizatorii sau alte persoane pot fi rănite grav sau ucise.
 - ▶ Citiți, înțelegeți și păstrați instrucțiunile de utilizare.
- ▶ Dacă mașina de tuns iarba sau acumulatorul trebuie împrumutate unei alte persoane: oferiți totodată și instrucțiunile de utilizare.
- ▶ Asigurați-vă că utilizatorul îndeplinește următoarele cerințe:
 - Utilizatorul este odihnit.
 - Utilizatorul este apt din punct de vedere fizic, senzorial și mental, să opereze și să lucreze cu mașina de tuns iarba și cu acumulatorul. Dacă utilizatorul este apt din punct de vedere fizic, senzorial sau mental într-un mod limitat, acesta are voie să lucreze cu dispozitivul doar sub

supravegherea unei persoane responsabile sau după ce a fost instruit de aceasta.

- Utilizatorul poate recunoaște și nici evalua pericolele pe care le prezintă o mașină de tuns iarba și acumulatorul.
 - Utilizatorul este conștient de faptul că răspunde pentru accidente și daune.
 - Utilizatorul este major sau este format profesional sub supraveghere, conform reglementărilor naționale.
 - Utilizatorul a fost instruit de către un distribuitor autorizat STIHL sau de o persoană calificată, înainte de a lucra cu mașina de tuns iarba pentru prima dată.
 - Utilizatorul nu este sub influența alcoolului, medicamentelor sau drogurilor.
- ▶ Dacă apar neclarități: apelați la un distribuitor autorizat STIHL.

4.4 Îmbrăcămintea și dotarea

▲ AVERTISMENT

- În timpul lucrului diverse obiecte pot fi aruncate în sus cu mare viteză. Utilizatorul poate fi rănit.
 - ▶ Se recomandă purtarea unor pantaloni lungi din material rezistent.
- În timpul lucrului se poate ridica praf. Praful inhalat poate dăuna sănătății și poate declanșa reacții alergice.
 - ▶ Dacă se ridică praf: Se va purta mască de protecție.
- Îmbrăcămintea neadecvată se poate agăța de bucăți de lemn, bălării și de mașina de tuns iarba. Utilizatorul poate fi rănit grav dacă nu poartă îmbrăcămintea adecvată.
 - ▶ Se va purta îmbrăcămintea strâmtă pe corp.
 - ▶ Se vor da jos șalurile și bijuteriile.
- În timpul curățării, a întreținerii sau a transportului utilizatorul poate veni în contact cu cuțitul. Utilizatorul poate fi rănit.
 - ▶ Se recomandă purtarea unor mănuși de lucru din material rezistent.
- Dacă utilizatorul poartă încălțăminte neadecvată, poate aluneca. Utilizatorul poate fi rănit.
 - ▶ Se va purta o încălțăminte rezistentă, încheiată, cu talpă aderență.
- În timpul ascuțirii cuțitului, pot fi aruncate în afară particule de material. Utilizatorul poate fi rănit.
 - ▶ Se vor purta ochelari de protecție la mică distanță de ochi. Ochelarii de protecție omologați conform normei EN 166 sau a reglementărilor naționale și inscripționați corespunzător pot fi procurați din comerț.

- ▶ Se recomandă purtarea unor mănuși de lucru din material rezistent.

4.5 Spațiu de lucru și mediu

4.5.1 Mașina de tuns iarba

▲ AVERTISMENT

- Persoanele neimplicate, copiii și animalele nu pot recunoaște și nu pot evalua pericolele generate de o mașină de tuns iarba și de obiectele aruncate în sus. Persoanele neimplicate, copiii și animalele pot fi rănite grav și pot să apară daune materiale.



- ▶ Țineți persoanele neimplicate, copiii și animalele la distanță de zona de lucru.
- ▶ Mențineți distanța față de obiecte.
- ▶ Nu lăsați mașina de tuns iarba nesupravegheată.
- ▶ Asigurați-vă că copiii nu se joacă cu mașina de tuns iarba.
- Mașina de tuns iarba nu este protejată protejat la stropii de apă. Dacă se lucrează în ploaie sau în mediu umed, se poate produce electrocutarea. Utilizatorul poate fi accidentat grav, iar mașina de tuns iarba poate fi avariată.
 - ▶ Nu lucrați pe ploaie și nici într-un mediu umed.
 - ▶ Nu se va tunde iarba udă.
- Componentele electrice ale mașinii de tuns iarba pot produce scântei. În medii ambiante ușor inflamabile sau cu pericol de explozie, scânteele pot declanșa incendii și explozii. Persoanele pot fi rănite grav sau ucise și pot să apară daune materiale.
 - ▶ Nu lucrați în atmosfere ambiante ușor inflamabile și nici în cele cu pericol de explozie.

4.5.2 Acumulator

▲ AVERTISMENT

- Persoanele neautorizate, copiii și animalele nu pot recunoaște și evalua pericolele pe care le reprezintă acumulatorul. Persoanele neautorizate, copiii și animalele pot fi rănite grav.
 - ▶ Țineți la distanță persoanele neimplicate, copiii și animalele.
 - ▶ Acumulatorul nu se lasă nesupravegheat.
 - ▶ Asigurați-vă de faptul că nu este posibilă joaca copiilor cu acumulatorul.
- Acumulatorul nu este protejat împotriva tuturor influențelor mediului. Dacă acumulatorul este expus la anumite influențe ale mediului, acesta se poate aprinde sau exploda. Risc de

rănire gravă a persoanelor și de daune materiale.



- ▶ Protejați acumulatorul de căldură și foc.
- ▶ Nu aruncați acumulatorul în foc.



- ▶ Folosiți și păstrați acumulatorul în intervalul de temperatură - 10 °C și + 50 °C.



- ▶ Protejați acumulatorul împotriva ploii și a umidității și nu îl scufundați în lichide.

- ▶ Nu apropiați acumulatorul de obiecte metalice.
- ▶ Nu expuneți acumulatorul la presiune înaltă.
- ▶ Nu expuneți acumulatorul la microunde.
- ▶ Protejați acumulatorul împotriva substanțelor chimice și a sărurilor.

4.6 Starea sigură în exploatare

4.6.1 Mașina de tuns iarba

Mașina de tuns iarba este în stare sigură de funcționare, dacă sunt îndeplinite următoarele condiții:

- Mașina de tuns iarba nu este deteriorată.
- Mașina de tuns iarba este curată și uscată.
- Elementele de operare funcționează și sunt nemodificate.
- Cuțitul este montat corect.
- Pe această mașină de tuns iarba sunt montate accesoriile originale STIHL.
- Accesoriile sunt montate corect.

▲ AVERTISMENT

- Dacă starea tehnică nu prezintă siguranță, unele componente ar putea să nu mai funcționeze corect, iar dispozitivele de siguranță să nu mai fie eficiente. Persoanele pot fi rănite grav sau ucise.
 - ▶ Folosiți mașina de tuns iarba numai dacă nu este deteriorată.
 - ▶ Dacă mașina de tuns iarba este murdară sau s-a udat: Se curăță mașina de tuns iarba și se lasă să se usuce.
 - ▶ Nu se fac modificări la mașina de tuns iarba.
 - ▶ Dacă elementele de operare nu funcționează: nu mai lucrați cu mașina de tuns iarba.
 - ▶ Montați accesoriile originale STIHL pe această mașină de tuns iarba.
 - ▶ Cuțitul trebuie montat așa cum este descris în prezentele instrucțiuni de utilizare.

- ▶ Montați accesoriile așa cum este descris în aceste instrucțiuni de utilizare sau în instrucțiunile de utilizare al accesoriilor.
- ▶ Nu se introduc obiecte în orificiile mașinii de tuns iarba.
- ▶ Contactele electrice locului de introducere a cheii de siguranță nu se vor lega sau scurt-circuita niciodată cu obiecte metalice.
- ▶ Înlocuiți panourile cu indicații uzate sau deteriorate.
- ▶ Dacă apar neclarități: apelați la un distribuitor autorizat STIHL.

4.6.2 Cuțitul

Cuțitul este în stare sigură de funcționare dacă sunt îndeplinite următoarele condiții:

- Cuțitul și accesoriile nu sunt deteriorate.
- Cuțitul nu este deformat.
- Cuțitul este montat corect.
- Cuțitul este ascuțit corect.
- Cuțitul este debavurat.
- Cuțitul este echilibrat corect.
- Grosimea minimă și lățimea minimă a cuțitului nu au scăzut sub limita admisă, 20.2.
- Unghiul de ascuțire a fost respectat, 20.2.

▲ AVERTISMENT

- Dacă starea tehnică nu prezintă siguranță bucăți din cuțit se pot desprinde și pot fi aruncate în afară. Persoanele pot fi rănite grav.
 - ▶ Se va lucra numai cu un cuțit nedeteriorat și cu accesoriile nedeteriorate.
 - ▶ Se montează corect cuțitul.
 - ▶ Se ascute corect cuțitul.
 - ▶ Dacă grosimea minimă sau lățimea minimă au scăzut sub limita admisă: Se înlocuiește cuțitul.
 - ▶ Se solicită echilibrarea cuțitului de către un distribuitor autorizat STIHL.
 - ▶ Dacă apar neclarități: Apelați la un distribuitor de specialitate STIHL.

4.6.3 Acumulator

Acumulatorul funcționează în condiții de siguranță dacă sunt îndeplinite următoarele condiții:

- Acumulatorul nu este deteriorat.
- Acumulatorul este curat și uscat.
- Acumulatorul funcționează este nemodificat.

▲ AVERTISMENT

- Dacă starea sa nu mai prezintă siguranță, este posibil ca acumulatorul să nu mai funcționeze în condiții sigure. Persoanele se pot răni grav.
 - ▶ Se va lucra numai cu un acumulator nedeteriorat și funcțional.

- ▶ Este interzisă încărcarea unui acumulator deteriorat sau defect.
- ▶ Dacă acumulatorul este murdar sau s-a udat: se curăță acumulatorul și se lasă să se usuce.
- ▶ Nu se va modifica acumulatorul.
- ▶ Nu introduceți obiecte în orificiile acumulatorului.
- ▶ Contactele electrice ale acumulatorului nu se vor lega sau scurtcircuita niciodată cu obiecte metalice.
- ▶ Nu se va deschide acumulatorul.
- ▶ Înlocuiți plăcuțele cu instrucțiuni uzate sau deteriorate.
- Dintr-un acumulator defect se poate scurge lichid. Dacă lichidul intră în contact cu pielea sau cu ochii, pot apărea iritații.
 - ▶ Se va evita contactul cu acest lichid.
 - ▶ Dacă lichidul a intrat în contact cu pielea: se spală porțiunile de piele cu apă din abundență și săpun.
 - ▶ Dacă lichidul a intrat în contact cu ochii: se spală ochii minimum 15 minute cu apă din abundență și se contactează un medic.
- Un acumulator deteriorat sau defect poate să emane mirosuri neobișnuite sau fum ori poate lua foc. Există pericol de rănire gravă a persoanelor sau chiar deces și se pot produce daune materiale.
 - ▶ Dacă acumulatorul emană mirosuri neobișnuite sau scoate fum: nu se va folosi acumulatorul și se va ține departe de materiale inflamabile.
 - ▶ Dacă acumulatorul a luat foc: încercați să stingeți acumulatorul cu un stingător sau cu apă.

4.7 Lucrul

▲ AVERTISMENT

- În anumite situații, utilizatorul nu mai poate lucra concentrat. Utilizatorul se poate împiedica, poate cădea sau chiar se poate răni grav.
 - ▶ Lucrați calm și cu precauție.
 - ▶ În caz de lumină și vizibilitate slabă: nu mai lucrați cu mașina de tuns iarba.
 - ▶ Lucrați singur cu mașina de tuns iarba.
 - ▶ Atenție la obstacole.
 - ▶ Nu răsturnați mașina de tuns iarba.
 - ▶ Lucrați stând în picioare pe sol și mențineți echilibrul.
 - ▶ Dacă apar semne de oboseală: luați o pauză de lucru.
 - ▶ Dacă lucrați pe o suprafață înclinată. Tundeți iarba perpendicular pe linia pantei.

- ▶ Nu tundeți iarba pe pante abrupte.
- Cuțitul care se rotește poate tăia utilizatorul. Utilizatorul poate fi rănit grav.
 - ▶ Nu atingeți cuțitul în timp ce se rotește.
 - ▶ Dacă cuțitul a fost blocat de un obiect: Se oprește mașina de tuns iarba, se scoate cheia de siguranță și se scoate acumulatorul. Abia apoi înlăturați obiectul.



- În timpul lucrului pot apărea vibrații din cauza mașinii de tuns iarba.
 - ▶ Purtați mănuși.
 - ▶ Luați pauze de lucru.
 - ▶ Dacă apar semne ale unei tulburări vasculare: adresați-vă unui medic.
- Dacă în timpul lucrului cuțitul dă de un obiect străin, acesta sau părți ale acestuia pot fi deteriorate și pot fi aruncate cu viteză mare în sus. Persoanele pot fi rănite și pot să apară daune materiale.
 - ▶ Eliminați obiectele străine din zona de lucru.
- După ce maneta de cuplare pentru regimul de tundere este eliberată, cuțitul se rotește în continuare pentru scurt timp. Persoanele pot fi rănite grav.
 - ▶ Așteptați până când nu se mai rotește cuțitul.
- Dacă cuțitul care se rotește dă de un obiect dur, pot lua naștere scântei. În medii ambiante ușor inflamabile, scântelele pot declanșa incendii. Persoanele pot fi rănite grav sau ucise și pot să apară daune materiale.
 - ▶ Nu lucrați în atmosfere ambiante ușor inflamabile.

▲ PERICOL

- Dacă se lucrează în zone care sunt traversate de cabluri sub tensiune, cuțitul poate atinge cablurile sub tensiune și le poate deteriora. Utilizatorul poate fi rănit grav sau ucis.
 - ▶ Nu lucrați în apropierea cablurilor sub tensiune.
- Dacă se lucrează pe furtună, utilizatorul poate fi lovit de fulger. Utilizatorul poate fi rănit grav sau ucis.
 - ▶ Dacă este furtună: Nu lucrați.

4.8 Transportarea

4.8.1 Mașina de tuns iarba

▲ AVERTISMENT

- În timpul transportului mașina de tuns iarba se poate răsturna sau se poate mișca. Persoanele

nele pot fi rănite și pot să apară daune materiale.



▶ Se scoate cheia de siguranță.



▶ Se scoate acumulatorul.

▶ Asigurați mașina de tuns iarba cu chingi de prindere, curele sau o plasă, astfel încât aceasta să nu se răstoarne și să nu se poată mișca.

4.8.2 Acumulator

▲ AVERTISMENT

- Acumulatorul nu este protejat împotriva tuturor influențelor mediului. Dacă acumulatorul este expus la anumite influențe ale mediului, acesta se poate avaria, iar bunurile pot fi avariate.
 - ▶ Nu transportați un acumulator avariat.
 - ▶ Transportați acumulatorul într-un ambalaj neconducător din punct de vedere electric.
- În timpul transportului, acumulatorul poate cădea sau se poate deplasa. Risc de rănire a persoanelor și de avariere a bunurilor.
 - ▶ Ambalați acumulatorul în ambalaj, astfel încât să nu se poată mișca.
 - ▶ Asigurați ambalajul, astfel încât să nu se poată mișca.

4.9 Stocarea

4.9.1 Mașina de tuns iarba

▲ AVERTISMENT

- Copiii nu pot recunoaște și nici evalua pericolul pe care le prezintă o mașină de tuns iarba. Copiii pot fi răniți grav.



▶ Se scoate cheia de siguranță.



▶ Se scoate acumulatorul.

- ▶ Mașina de tuns iarba se va păstra în locuri inaccesibile copiilor.
- Contactele electrice ale mașinii de tuns iarba și componentele metalice se pot coroda de la umezeală. Mașina de tuns iarba poate fi deteriorată.



▶ Se scoate cheia de siguranță.



▶ Se scoate acumulatorul.

▶ Mașina de tuns iarba se va păstra la loc uscat și curat.

- Dacă în timpul păstrării cheia de siguranță și acumulatorul sunt introduse, este posibilă pornirea neintenționată a cuțitului. Persoanele pot fi rănite grav și pot să apară daune materiale.



▶ Se scoate cheia de siguranță.



▶ Se scoate acumulatorul.

4.9.2 Acumulatorul

▲ AVERTISMENT

- Copiii nu pot recunoaște și nici evalua pericolul pe care le prezintă un acumulator. Copiii se pot răni grav.
 - ▶ Acumulatorul se va păstra în locuri inaccesibile copiilor.
- Acumulatorul nu este protejat împotriva tuturor intemperiei. Dacă acumulatorul este expus anumitor intemperii, acumulatorul se poate deteriora.
 - ▶ Acumulatorul trebuie păstrat curat și uscat.
 - ▶ Acumulatorul trebuie păstrat într-un spațiu închis.
 - ▶ Acumulatorul trebuie păstrat deconectat de mașina de tuns iarba și de aparatul de încărcare.
 - ▶ Acumulatorul trebuie păstrat într-un ambalaj care nu este electroconductor.
 - ▶ Acumulatorul trebuie păstrat într-un interval de temperaturi între - 10 °C și + 50 °C.

4.10 Curățarea, întreținerea și repararea

▲ AVERTISMENT

- Dacă în timpul curățării, al întreținerii și reparării cheia de siguranță și acumulatorul sunt introduse, este posibilă pornirea neintenționată a cuțitului. Persoanele pot fi rănite grav și pot să apară daune materiale.



- ▶ Se scoate cheia de siguranță.



- ▶ Se scoate acumulatorul.

- Detergenții puternici, curățarea cu un jet de apă sub presiune sau obiectele ascuțite pot deteriora mașina de tuns iarba, cuțitul sau acumulatorul. Dacă mașina de tuns iarba, cuțitul sau acumulatorul nu pot fi curățați corespunzător, unele componente ar putea să nu mai funcționeze corect iar dispozitivele de siguranță să nu mai fie eficiente. Persoanele pot fi rănite grav.

- ▶ Curățați mașina de tuns iarba, cuțitul sau acumulatorul cum este descris în prezentele instrucțiuni de utilizare.

- Dacă mașina de tuns iarba, cuțitul sau acumulatorul nu pot fi întreținute sau curățate corespunzător, unele componente ar putea să nu mai funcționeze corect iar dispozitivele de siguranță să nu mai fie eficiente. Persoanele pot fi rănite grav sau ucise.

- ▶ Utilizatorul nu-și poate întreține sau repara singur mașina de tuns iarba și acumulatorul.

- ▶ Dacă trebuie întreținute sau reparate mașina de tuns iarba sau acumulatorul: apelați la un distribuitor autorizat STIHL.

- ▶ Cuțitul trebuie întreținut așa cum este descris în prezentele instrucțiuni de utilizare.

- În timpul curățării, a întreținerii sau a reparațiilor cuțitului, utilizatorul se poate tăia în muchiile ascuțite. Utilizatorul poate fi rănit.

- ▶ Purtați mănuși de lucru din material rezistent.

- În timpul ascuțirii cuțitului se poate încinge. Utilizatorul se poate arde.

- ▶ Așteptați până se răcește cuțitul.

- ▶ Purtați mănuși de lucru din material rezistent.

5 Pregătirea pentru funcționare a mașinii de tuns iarba

5.1 Pregătirea pentru funcționare a mașinii de tuns iarba

Înainte de fiecare începere a lucrului, trebuie să se efectueze următorii pași:

- ▶ Asigurați-vă că următoarele componente se află în stare sigură de funcționare:

- Mașina de tuns iarba, 4.6.1.

- Cuțitul, 4.6.2.

- Acumulatorul, 4.6.3.

- ▶ Verificați acumulatorul, 11.3.

- ▶ Încărcați complet acumulatorul, 6.1.

- ▶ Curățați mașina de tuns iarba, 16.2.

- ▶ Verificați cuțitul, 11.2.

- ▶ Montarea ghidonului, 7.1

- ▶ Rabaterea în sus a ghidonului, 7.2.1.

- ▶ Dacă se tunde gazonul și iarba tunsă trebuie colectată în coșul de colectare iarbă: Prinderea la loc a coșului de colectare iarbă, 7.3.2.

- ▶ Dacă se tunde gazonul și iarba tunsă trebuie aruncată în spate: Desprinderea coșului de colectare a ierbii, 7.3.3.

- ▶ Reglați înălțimea de tăiere, 12.2.

- ▶ Verificați elementele de comandă, 11.1.

- ▶ Dacă pașii nu pot fi efectuați: Nu utilizați mașina de tuns iarba și luați legătura cu un distribuitor autorizat STIHL.

6 Încărcarea bateriei și a LED-urilor

6.1 Încărcarea acumulatorului

Tempul de încărcare depinde de câțiva factori, de ex. temperatura bateriei sau temperatura ambiantă. Tempul de încărcare real poate fi diferit de tempul de încărcare specificat. Tempul de încărcare este disponibil la www.stihl.com/charging-times.

- ▶ Încărcați acumulatorul așa cum este prezentat în manualul de instrucțiuni al încărcătorului STIHL AL 101, 300, 500.

6.2 Indicarea nivelului de încărcare

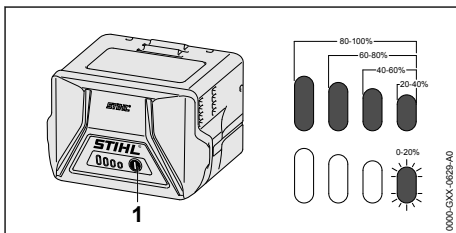

- ▶ Apăsăți butonul (1).

LED-urile luminează în verde timp de aproximativ 5 secunde și indică starea de încărcare.

- ▶ Dacă LED-ul din dreapta pâlpâie cu verde: încărcăți acumulatorul.

6.3 LED-urile de pe acumulator

LED-urile pot indica fie starea de încărcare a acumulatorului, fie defecțiuni. LED-urile pot fi aprinse continuu sau pot clipi, în culoare verde sau roșie.

Dacă LED-urile luminează în culoare verde sau clipeșc, se indică starea de încărcare.

► Dacă LED-urile se aprind sau clipeșc în culoare roșie: Se remediază defecțiunile,  19.1.

Mașina de tuns iarba sau acumulatorul are o defecțiune.

7 Asamblarea mașinii de tuns iarba

7.1 Montarea ghidonului

- Opriiți mașina de tuns iarba, scoateți cheia de siguranță și se scoateți acumulatorul.
- Poziționați mașina de tuns iarba pe o suprafață plană.

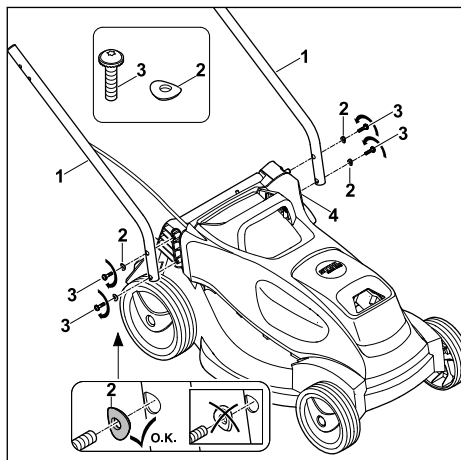

- Părțile inferioare ale ghidonului (1) se țin în așa fel față de mașina de tuns iarba, încât să fie aliniate orificiile.
- Se introduc dinspre exterior înspre interior șuruburile (3) împreună cu șaibele (2) prin orificiile de pe partea inferioară a ghidonului (1) și prin mașina de tuns iarba (4), și se strâng cu un cuplu de 3 Nm.
Ambele părți inferioare ale ghidonului (1) sunt solidare ferm cu mașina de tuns iarba (4).

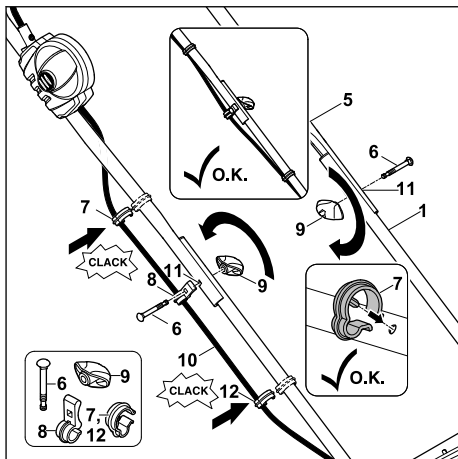

- Părțile superioare ale ghidonului (5) se țin în așa fel față de părțile inferioare ale ghidonului (1) încât orificiile să fie aliniate.
- Se așează cablul (10) în clema de cablu (8).
- Pe partea pe care se află cablul, se introduce șurubul (6) dinspre exterior înspre interior prin orificiile (11) ale clemei de cablu (8), prin partea superioară a ghidonului (5) și prin partea inferioară a ghidonului (1).
- Pe partea opusă, se introduce șurubul (6) dinspre exterior înspre interior prin orificiile (11) ale părții superioare a ghidonului (5) și ale părții inferioare a ghidonului (1).
- Se introduce și se strânge, pe ambele părți butonul rotativ (9) pe șuruburile (6). Partea superioară a ghidonului (5) este solidară ferm cu părțile inferioare ale ghidonului (1).
- Se așează cablul în clemele de cablu (7).
- Se apasă și se înclichetează clema de cablu (7) pe partea superioară a ghidonului (5).
- Se apasă și se înclichetează clema de cablu (12) pe partea inferioară a ghidonului (1).

Ghidonul nu trebuie să fie demontat din nou.

7.2 Rabaterea în sus și strângerea ghidonului

7.2.1 Desfacerea ghidonului

- Opriiți mașina de tuns iarba, scoateți cheia de siguranță și se scoateți acumulatorul.
- Poziționați mașina de tuns iarba pe o suprafață plană.

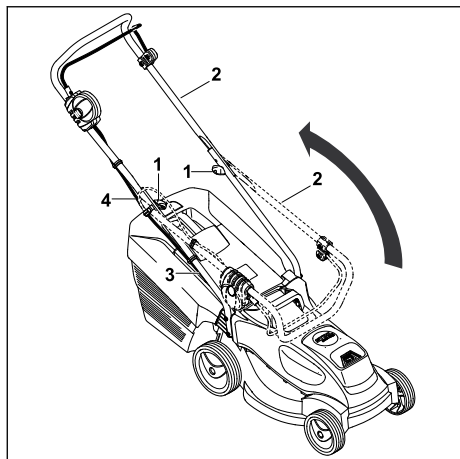

- ▶ Se rabate partea superioară a ghidonului (2) și se menține cu o mână în această poziție. Aveți grijă să nu se deterioreze cablul (4).
- ▶ Se strâng mânerurile rotative (1). Ghidonul (2) este solidar ferm cu mașina de tuns iarba.

Partea superioară a ghidonului (2) este solidară ferm cu partea inferioară a ghidonului (3).

7.2.2 Strângerea ghidonului

Ghidonul poate fi rabătut pentru reducerea volumului ocupat pe timpul transportului și de depozitare.

- ▶ Oprii mașina de tuns iarba, scoateți cheia de siguranță și se scoateți acumulatorul.
- ▶ Poziționați mașina de tuns iarba pe o suprafață plană.

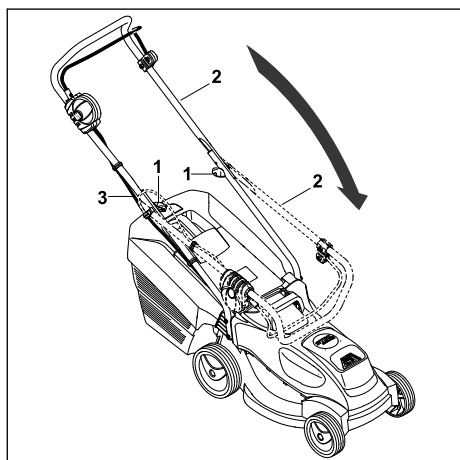

- ▶ Se deșurubează mânerurile rotative (1) până când se rotesc liber.
- ▶ Se rabate spre față partea superioară a ghidonului (2), având grijă să nu se deterioreze cablul (3).

7.3 Se assemblează, se fixează și se agață coșul de colectare iarbă.

7.3.1 Asamblarea coșului de colectare iarbă

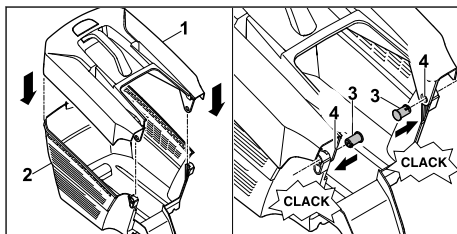

- ▶ Se așază partea superioară (1) a coșului de colectare iarbă pe partea inferioară a acestuia (2).
- ▶ Se împing bolțurile (3) dinspre interior prin orificiile (4) prevăzute în acest scop.
- ▶ Se împinge în jos partea superioară (1) a coșului de colectare iarbă. Partea superioară a coșului de colectare iarbă se înclichetează.

7.3.2 Prinderea coșului de colectare iarbă

- ▶ Oprirea mașinii de tuns iarba
- ▶ Poziționați mașina de tuns iarba pe o suprafață plană.

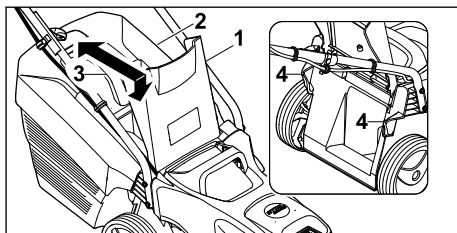

- ▶ Se deschide și se menține deschisă clapeta de evacuare (1).
- ▶ Se prinde coșul de colectare iarbă (2) de mânerul (3) și se agață cu cârligele în degajările (4).
- ▶ Se pune clapeta de evacuare (1) pe coșul de colectare iarbă (2).

7.3.3 Desprinderea coșului de colectare a ierbii.

- ▶ Oprii mașina de tuns iarba.

- ▶ Se poziționează mașina de tuns iarba pe o suprafață plană.
- ▶ Se deschide și se menține deschisă clapeta de evacuare.
- ▶ Se scoate în sus prinzând de mâner coșul de colectare iarbă.
- ▶ Se închide clapeta de evacuare.

8 Introducerea și scoaterea bateriei

8.1 Introducerea acumulatorului

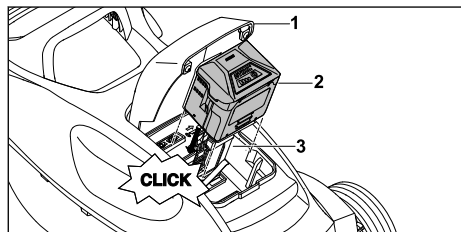

- ▶ Poziționați mașina de tuns iarba pe o suprafață plană.
- ▶ Clapeta (1) se deschide până la maximum și se menține.
- ▶ Se apasă în jos la maximum acumulatorul (2) în locașul pentru acumulator (3). Acumulatorul (2) se înclichează cu un clic și este blocat.
- ▶ Se închide clapeta (1).

8.2 Scoaterea acumulatorului

- ▶ Poziționați mașina de tuns iarba pe o suprafață plană.
- ▶ Clapeta (1) se deschide până la maximum și se menține.

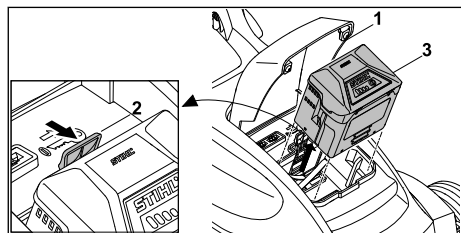

- ▶ Se apasă manetă de blocare (2). Acumulatorul este deblocat (3).
- ▶ Se scoate acumulatorul (3).
- ▶ Se închide clapeta (1).

9 Introducerea și scoaterea cheii de contact

9.1 Introducerea cheii de siguranță

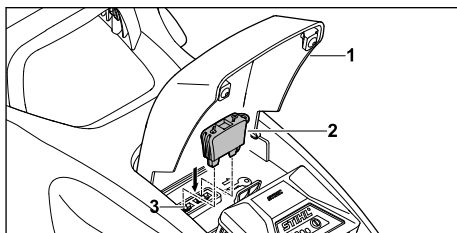

- ▶ Clapeta (1) se deschide până la maximum și se menține.
- ▶ Se introduce cheia de siguranță (2) în locul de introducere a cheii de siguranță (3).
- ▶ Se închide clapeta (1).

9.2 Scoaterea cheii de siguranță

- ▶ Deschideți clapeta până la maximum și mențineți-o acolo.
- ▶ Scoateți cheia de siguranță.
- ▶ Închideți clapeta.
- ▶ Cheia de siguranță se va păstra în locuri inaccesibile copiilor.

10 Cuplarea și decuplarea mașinii de tuns iarba

10.1 Cuplarea și decuplarea cuțitului

10.1.1 Cuplarea cuțitului

- ▶ Se poziționează mașina de tuns iarba pe o suprafață plană.

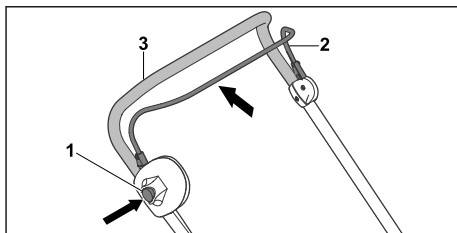

- ▶ Se apasă cu mâna dreaptă butonul de blocare (1) și se menține apăsat.
- ▶ Se trage cu mâna stângă complet maneta de cuplare (2) pentru sistemul de acționare pentru deplasare în sensul ghidonului (3) și se prinde în așa fel, încât degetul mare să înconjoare ghidonul (3). Cuțitul se rotește.
- ▶ Se eliberează butonul de blocare (1).

- ▶ Se trage cu mâna dreaptă complet ghidonul (3) și maneta de cuplare a sistemului de tundere (2) și se prinde în așa fel, încât degetul mare să înconjoare ghidonul (3).

10.1.2 Decuplarea cuțitului

- ▶ Se eliberează maneta de cuplare a sistemului de tundere.
 - ▶ Așteptați până când nu se mai rotește cuțitul.
 - ▶ Dacă cuțitul se rotește mai departe: Se scoate cheia de siguranță, se scoate acumulatorul și se ia legătura cu un distribuitor autorizat STIHL.
- Mașina de tuns iarba este defectă.

11 Verificarea mașinii de tuns iarba și a acumulatorului

11.1 Verificarea elementelor de comandă

Butonul de blocare și maneta de cuplare

- ▶ Scoateți cheia de siguranță.
 - ▶ Scoateți acumulatorul.
 - ▶ Apăsăți butonul de pornire și apoi eliberați-l.
 - ▶ Trageți complet maneta de cuplare în sensul ghidonului și eliberați-o.
 - ▶ Dacă butonul de blocare sau maneta de cuplare merg greu sau nu revin elastic în poziția inițială: Nu utilizați mașina de tuns iarba și luați legătura cu un distribuitor autorizat STIHL.
- Butonul de blocare sau maneta de cuplare sunt defecte.

Cuplarea cuțitului

- ▶ Introduceți cheia de siguranță.
 - ▶ Introduceți acumulatorul.
 - ▶ Se apasă cu mâna dreaptă butonul de blocare și se menține apăsat.
 - ▶ Trageți cu mâna stângă complet maneta de cuplare în sensul ghidonului și prineți-o în așa fel, încât degetul mare să înconjoare ghidonul. Cuțitul se rotește.
 - ▶ Dacă cele 3 LED-uri clipeșc în culoare roșie: Se scoate cheia de siguranță, se scoate acumulatorul și se ia legătura cu un distribuitor autorizat STIHL.
- Mașina de tuns iarba are o defecțiune.
- ▶ Dați drumul la butonul de blocare și la maneta de cuplare.
- Așteptați până când nu se mai rotește cuțitul după un scurt timp.
- ▶ Dacă cuțitul se rotește mai departe: Se scoate cheia de siguranță, se scoate acumulatorul și



se ia legătura cu un distribuitor autorizat STIHL.

Mașina de tuns iarba este defectă.

11.2 Verificarea cuțitului

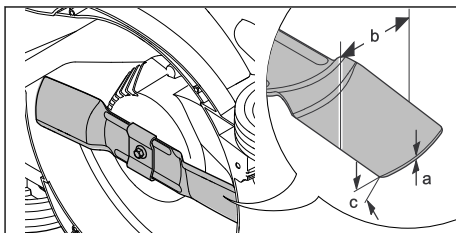
- ▶ Se oprește mașina de tuns iarba, se scoate cheia de siguranță și se scoate acumulatorul.
- ▶ Mașina de tuns iarba se rabate și se așează,  16.1.



- ▶ Se măsoară următoarele:
 - Grosimea cuțitului a
 - Lățimea b
 - Unghiul de ascuțire c
- ▶ Dacă grosimea minimă sau lățimea minimă au scăzut sub limita admisă: Se înlocuiește cuțitul,  20.2.
- ▶ Dacă unghiul de ascuțire nu a fost respectat: Se ascute cuțitul,  20.2.
- ▶ Dacă apar neclarități: apelați la un distribuitor autorizat STIHL.

11.3 Verificarea acumulatorului

- ▶ Apăsăți butonul de la acumulator. LED-urile se aprind sau pâlpăie.
 - ▶ Dacă LED-urile nu se aprind sau nu pâlpăie: nu folosiți acumulatorul și apelați la un distribuitor STIHL.
- Defecțiune a bateriei.

12 Lucrul cu mașina de tuns iarba

12.1 Ținerea și conducerea mașinii de tuns iarba

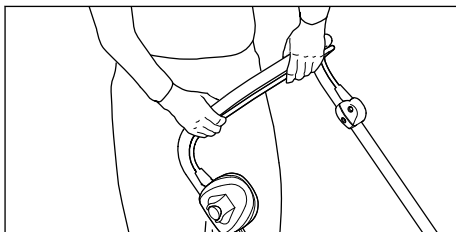

- ▶ Țineți bine ghidonul cu ambele mâini, astfel încât degetul mare să înconjoare ghidonul.

12.2 Reglarea înălțimii de tăiere

Se pot regla 5 înălțimi de tăiere:

- 25 mm = poziția 1
- 35 mm = poziția 2
- 45 mm = poziția 3
- 50 mm = poziția 4
- 60 mm = poziția 5

Pozițiile sunt indicate pe mașina de tuns iarbă.

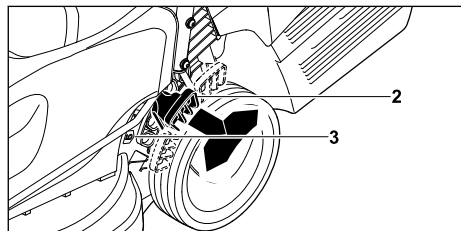

- ▶ Se ține mașina de tuns iarbă de mâner.
- ▶ Se apasă spre exterior maneta (2) și se menține apăsată.
- ▶ Prin ridicare și coborâre se așează mașina de tuns iarbă în poziția dorită. Înălțimea efectivă de tăiere poate fi citită la indicatorul (3) al înălțimii de tăiere.
- ▶ Se eliberează pârghia de blocare (2). Mașina de tuns iarbă se înclichetează.

12.3 Tunderea



- ▶ Împingeți mașina de tuns iarbă cu viteză mică înainte, în mod controlat.

12.4 Modul ECO

Mașina cu acumulator de tuns iarbă recunoaște condițiile efective de lucru și reglează automat turația cuțitului.

Astfel se poate prelungi timpul de funcționare a acumulatorului.

12.5 Golirea coșului de colectare iarbă

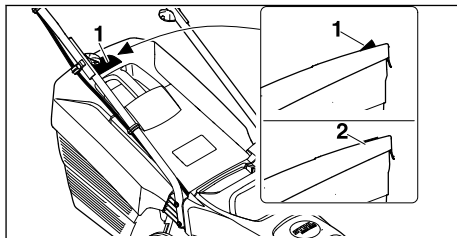

Curentul de aer produs de cuțit ridică indicatorul pentru nivelul de umplere (1). În cazul în care coșul de colectare iarbă este umplut, curentul de aer se oprește. În cazul în care curentul de aer este redus, indicatorul pentru nivelul de umplere (2) revine în poziția de repaos. Aceasta este o indicație pentru golirea coșului de colectare a ierburilor.

Funcționarea corespunzătoare a indicatorului pentru nivelul de umplere este asigurată numai în cazul unui curent optim de aer. Factorii externi, cum ar fi iarbă udă, deasă sau înaltă, treptele joase de tăiere, acumularea murdăriei sau altele similare pot afecta curentul de aer și funcționarea indicatorului pentru nivelul de umplere.

- ▶ În cazul în care indicatorul pentru nivelul de umplere cade înapoi în poziția de repaos: Se golește coșul de colectare iarbă.
- ▶ Opiți mașina de tuns iarbă.
- ▶ Se desprinde coșul de colectare iarbă.

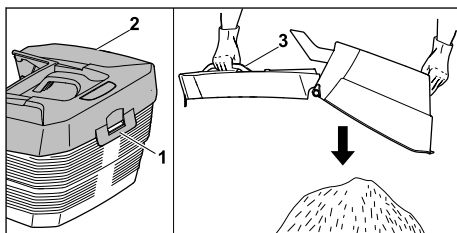

- ▶ Se deschide clema de închidere (1).
- ▶ Se rabate în sus partea superioară (2) a coșului de colectare iarbă prinzând de mânerul (3) și se menține în această poziție.
- ▶ Cu cealaltă mână se ține de mânerul de prindere de jos.
- ▶ Se golește coșul de colectare iarbă.
- ▶ Se închide coșul de colectare iarbă.

- ▶ Se prinde la loc coșul de colectare iarbă.

13 După lucru

13.1 După încheierea lucrului

- ▶ Se oprește mașina de tuns iarba, se scoate cheia de siguranță și se scoate acumulatorul.
- ▶ Dacă mașina de tuns iarba este udă: Se lasă să se usuce mașina de tuns iarba.
- ▶ Dacă acumulatorul este ud: Se lasă să se răcească acumulatorul.
- ▶ Curățați mașina de tuns iarba.
- ▶ Curățați acumulatorul.

14 Transportarea

14.1 Transportul mașinii de tuns iarba

- ▶ Opriiți mașina de tuns iarba. Cuțitul trebuie să nu se mai rotească.
- ▶ Scoateți cheia de siguranță și acumulatorul.

Împingerea mașinii de tuns iarba

- ▶ Împingeți mașina de tuns iarba cu viteză mică înainte, în mod controlat.

Purtarea mașinii de tuns iarba

- ▶ Purtați mănuși de lucru din material rezistent.

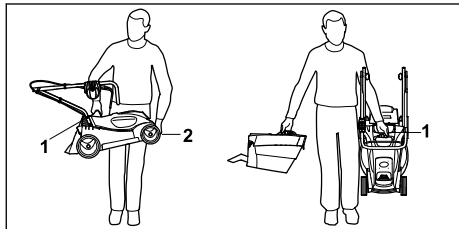

- ▶ Dacă purtați pe sus doar mașina de tuns iarba:
 - ▶ Strângeți ghidonul.
 - ▶ Mașina de tuns iarba se transportă ținând cu o mână de mânerul de transport (1) și cu cealaltă mână de carcasa (2).
 - ▶ Ridicați și purtați pe sus mașina de tuns iarba.
- ▶ Dacă se poartă simultan mașina de tuns iarba și coșul de colectarea a ierbii:
 - ▶ Mașina de tuns iarba se ține bine cu o mână de mânerul de transport (1).
 - ▶ Mașina de tuns iarba se ridică și se transportă lateral față de corp.

Transportul mașinii de tuns iarba cu un vehicul

- ▶ Asigurați mașina de tuns iarba în așa fel, încât aceasta să nu se răstoarne și să nu se poată mișca.

14.2 Transportul acumulatorului

- ▶ Se oprește mașina de tuns iarba și se scoate acumulatorul.
- ▶ Asigurați-vă că acumulatorul se află în stare sigură de funcționare.
- ▶ Acumulatorul trebuie ambalat în așa fel, încât să fie îndeplinite următoarele condiții:
 - Ambalajul nu este electroconductor.
 - Acumulatorul nu se poate mișca în interiorul în ambalajului.
- ▶ Asigurați ambalajul în așa fel, încât să nu se poată mișca.

Acumulatorul se supune cerințelor pentru transportul mărfurilor periculoase. Acumulatorul este clasificat ca UN3480 (baterii cu ioni de litiu) și a fost verificat conform Manualului ONU - Verificare și criterii, partea a III-a, subcapitolul 38.3.

Prevederile pentru transport sunt disponibile la www.stihl.com/safety-data-sheets.

15 Stocarea

15.1 Păstrarea mașinii de tuns iarba

- ▶ Se oprește mașina de tuns iarba, se scoate cheia de siguranță și se scoate acumulatorul.
- ▶ Mașina de tuns iarba trebuie păstrată în așa fel, încât să fie îndeplinite următoarele condiții:
 - Mașina de tuns iarba nu se află în locuri accesibile copiilor.
 - Mașina de tuns iarba este curată și uscată.
 - Mașina de tuns iarba nu se poate răsturna.
 - Mașina de tuns iarba nu poate pleca pe roți.

15.2 Păstrarea acumulatorului

STIHL recomandă păstrarea acumulatorului într-o stare de încărcare cuprinsă între 40 % și 60 % (2 LED-uri verzi aprinse).

- ▶ Acumulatorul trebuie păstrat în așa fel, încât să fie îndeplinite următoarele condiții:
 - Acumulatorul nu se află în locuri accesibile copiilor.
 - Acumulatorul este curat și uscat.
 - Acumulatorul este păstrat într-un spațiu închis.
 - Acumulatorul este deconectat de la mașina de tuns iarba și de la aparatul de încărcare.
 - Acumulatorul este păstrat într-un ambalaj care nu este electroconductor.
 - Acumulatorul este păstrat într-un interval de temperaturi între - 10 °C și + 50 °C.

16 Curățare

16.1 Aducerea mașinii de tuns iarba în poziția de curățare

- ▶ Se oprește mașina de tuns iarba, se scoate cheia de siguranță și se scoate acumulatorul.
- ▶ Poziționați mașina de tuns iarba pe o suprafață plană.
- ▶ Se desprinde coșul de colectare iarbă.

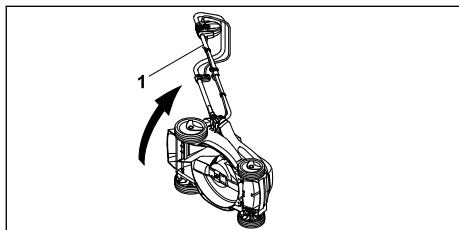

- ▶ Se ține ferm mașina de tuns iarba de ghidonul (1) se rabate în lateral și se așează.

16.2 Curățarea mașinii de tuns iarba

- ▶ Opriti mașina de tuns iarba, scoateți cheia de siguranță și se scoateți acumulatorul.
- ▶ Se curăță mașina de tuns iarba cu o lavetă umedă.
- ▶ Canalul de evacuare se curăță cu o perie moale sau o lavetă umedă.
- ▶ Se îndepărtează corpurile străine din locul acumulatorului și se curăță locul acumulatorului cu o lavetă umedă.
- ▶ Se curăță contactele electrice din locul acumulatorului cu o pensulă sau cu o perie moale.

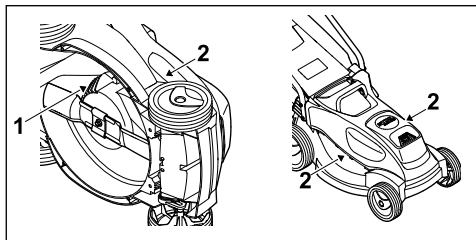

- ▶ Curățați fantele de aerisire (1), (2) cu o pensulă.
- ▶ Se ridică în picioare mașina de tuns iarba.
- ▶ Zona din jurul cuțitului și cuțitul se curăță cu o bucată de lemn, cu o perie moale sau cu o lavetă umedă.

16.3 Curățarea bateriei

- ▶ Curățați bateria cu o lavetă umedă.

17 Întreținere

17.1 Demontarea și montarea cuțitului

17.1.1 Demontarea cuțitului

- ▶ Se oprește mașina de tuns iarba, se scoate cheia de siguranță și se scoate acumulatorul.
- ▶ Mașina de tuns iarba se rabate și se așează.

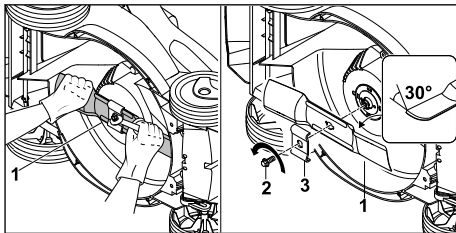

- ▶ Se ține cu o mână cuțitul (1).
- ▶ Se deșurubează șurubul (2) în sensul săgeții și se scoate împreună cu antrenorul (3).
- ▶ Se scoate cuțitul (1).
- ▶ Se elimină la deșeuri șurubul (2) și antrenorul (4).

Pentru montarea cuțitului (1) se vor folosi un șurub nou și un antrenor nou.

17.1.2 Montarea cuțitului

- ▶ Se oprește mașina de tuns iarba, se scoate cheia de siguranță și se scoate acumulatorul.
- ▶ Mașina de tuns iarba se rabate și se așează.

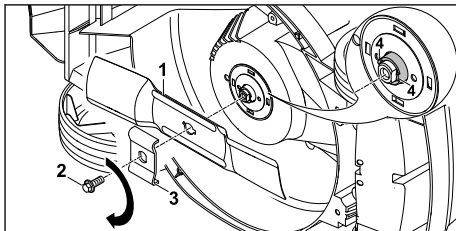

- ▶ Se curăță suprafața de așezare a cuțitului și bucușă cuțitului.
- ▶ Se așază cuțitul (1) pe bucușă cuțitului, cu aripioarele îndoite în sus orientate în sus.
- ▶ Se poziționează știfturile de ghidare (4) ale bucușei cuțitului în degajările acestuia.
- ▶ Se ține cuțitul (1) cu o mână și se introduce noua piesă de antrenare (3).
- ▶ Se aplică Loctite 243 pe filetul noului șurub (2), ca asigurare împotriva deșurubării.
- ▶ Se strânge șurubul (2) și se strânge cu un cuplu de 20 Nm.

17.2 Ascuțirea și echilibrarea cuțitului

Ascuțirea și echilibrarea corectă a cuțitului necesită multă experiență.

STIHL recomandă să se apeleze la un distribuitor autorizat STIHL pentru ascuțirea și echilibrarea cuțitului.



AVERTISMENT

- Muchiile tăietoare ale cuțitului sunt ascuțite. Utilizatorul se poate tăia.
 - ▶ Se recomandă purtarea unor mănuși de lucru din material rezistent.
- ▶ Se oprește mașina de tuns iarba, se scoate cheia de siguranță și se scoate acumulatorul.
- ▶ Se ridică în picioare mașina de tuns iarba.
- ▶ Se demontează cuțitul.
- ▶ Se ascute cuțitul. La această operație trebuie respectate unghiurile de ascuțire iar cuțitul trebuie lăsat să se răcească, 20.2.

Cuțitul nu trebuie să devină albastru în timpul ascuțirii.

- ▶ Se montează cuțitul.
- ▶ Dacă există neclarități: Se va lua legătura cu un distribuitor autorizat STIHL.

18 Reparare

18.1 Repararea mașinii de tuns iarba

Utilizatorul nu-și poate repara singur mașina de tuns iarba și cuțitul.

- ▶ Dacă mașina de tuns iarba sau cuțitul sunt deteriorate: Nu utilizați mașina de tuns iarba sau cuțitul și luați legătura cu un distribuitor autorizat STIHL.
- ▶ Dacă plăcuțele cu instrucțiuni sunt ilizibile sau deteriorate: Se solicită înlocuirea plăcuțelor cu instrucțiuni de către un distribuitor autorizat STIHL.

19 Depanare

19.1 Defecțiuni ale mașinii de tuns iarba sau ale acumulatorului.

| Defecțiune | LED-urile de pe acumulator | Cauză | Remediu |
|--|--|---|---|
| Mașina de tuns iarba nu funcționează după pornire. | 1 LED clipește în culoare verde. | Starea de încărcare a acumulatorului e prea redusă. | ▶ Încărcarea acumulatorului. |
| | 1 LED este aprins în culoare roșie. | Acumulatorul este prea cald sau prea rece. | ▶ Scoateți cheia de siguranță. ▶ Scoateți acumulatorul. ▶ Lăsați acumulatorul să se răcească sau să se încălzească. |
| | 3 LED-uri clipeșc în culoare roșie. | Mașina de tuns iarba are o defecțiune. | ▶ Scoateți cheia de siguranță. ▶ Scoateți acumulatorul. ▶ Curățați contactele electrice din compartimentul acumulatorului. ▶ Introduceți acumulatorul. ▶ Porniți mașina de tuns iarba. ▶ Dacă cele 3 LED-uri clipeșc în continuare în culoare roșie: Nu utilizați mașina de tuns iarba și luați legătura cu un distribuitor autorizat STIHL. |
| | 3 LED-uri sunt aprinse în culoare roșie. | Mașina de tuns iarba este prea caldă. | ▶ Scoateți cheia de siguranță. ▶ Scoateți acumulatorul. ▶ Lăsați mașina de tuns iarba să se răcească. |
| | 4 LED-uri clipeșc în culoare roșie. | Acumulatorul are o defecțiune. | ▶ Scoateți acumulatorul și reintroduceți-l. ▶ Porniți mașina de tuns iarba. ▶ Dacă în continuare clipeșc 4 LED-uri în culoare roșie: Nu utilizați acumulatorul și luați legătura cu un distribuitor autorizat STIHL. |

| Defecțiune | LED-urile de pe acumulator | Cauză | Remediu |
|---|--|--|--|
| | | Circuitul electric dintre mașina de tuns iarba și acumulator este întrerupt. | <ul style="list-style-type: none"> ▶ Scoateți cheia de siguranță. ▶ Scoateți acumulatorul. ▶ Curățați contactele electrice din compartimentul acumulatorului. ▶ Introduceți cheia de siguranță. ▶ Introduceți acumulatorul. |
| | | Mașina de tuns iarba și acumulatorul sunt umede. | <ul style="list-style-type: none"> ▶ Scoateți cheia de siguranță. ▶ Scoateți acumulatorul. ▶ Curățați mașina de tuns iarba. ▶ Lăsați mașina de tuns iarba sau acumulatorul să se usuce. |
| | | Cuțitul întâmpină rezistență prea mare. | <ul style="list-style-type: none"> ▶ Reglați o înălțime de tăiere mai mare. ▶ Porniți mașina de tuns iarba într-o iarbă mai scurtă. |
| | | Zona din jurul cuțitului este ancrasată. | <ul style="list-style-type: none"> ▶ Curățați mașina de tuns iarba. |
| Mașina de tuns iarba se oprește în timpul lucrului. | 3 LED-uri sunt aprinse în culoare roșie. | Mașina de tuns iarba este prea caldă. | <ul style="list-style-type: none"> ▶ Scoateți cheia de siguranță. ▶ Scoateți acumulatorul. ▶ Lăsați mașina de tuns iarba să se răcească. ▶ Curățați mașina de tuns iarba. ▶ Mașina de tuns iarba nu se pornește prea des în intervale scurte. ▶ Reglați o înălțime de tăiere mai mare. ▶ Tundeți o iarbă mai joasă. |
| | | Cuțitul este blocat. | <ul style="list-style-type: none"> ▶ Scoateți cheia de siguranță. ▶ Scoateți acumulatorul. ▶ Curățați mașina de tuns iarba. |
| | | A apărut o defecțiune electrică. | <ul style="list-style-type: none"> ▶ Scoateți acumulatorul și reintroduceți-l. ▶ Porniți mașina de tuns iarba. |
| Mașina de tuns iarba vibrează puternic în timpul lucrului. | | Șurubul cuțitului s-a slăbit. | <ul style="list-style-type: none"> ▶ Strângeți bine șurubul. |
| | | Cuțitul nu este echilibrat corect. | <ul style="list-style-type: none"> ▶ Ascuțiți și echilibrați cuțitul. |
| Timpul de funcționare al mașinii de tuns iarba este prea scurt. | | Acumulatorul nu este complet încărcat. | <ul style="list-style-type: none"> ▶ Încărcați complet acumulatorul. |
| | | Acumulatorul și-a depășit durata de viață. | <ul style="list-style-type: none"> ▶ Se înlocuiește acumulatorul. |
| | | Zona din jurul cuțitului este ancrasată. | <ul style="list-style-type: none"> ▶ Curățați mașina de tuns iarba. |
| | | Cuțitul este tocit sau uzat. | <ul style="list-style-type: none"> ▶ Ascuțiți și echilibrați cuțitul. |
| | | Cuțitul întâmpină rezistență prea mare. | <ul style="list-style-type: none"> ▶ Reglați o înălțime de tăiere mai mare. ▶ Tundeți o iarbă mai joasă. |
| Acumulatorul se blochează la introducerea în locașul său. | | Ghidajele sau contactele electrice din locașul acumulatorului sunt murdare. | <ul style="list-style-type: none"> ▶ Curățați mașina de tuns iarba. |

| Defecțiune | LED-urile de pe acumulator | Cauză | Remediu |
|--|-------------------------------------|--|---|
| După ce se introduce acumulatorul în aparatul de încărcare, procesul de încărcare nu pornește. | 1 LED este aprins în culoare roșie. | Acumulatorul este prea cald sau prea rece. | ► Se lasă acumulatorul așezat în aparatul de încărcare. Încărcarea pornește automat imediat după ce s-a atins domeniul de temperatură admis. |
| Iarba nu e tunsă uniform sau gazonul este galben. | | Cuțitul este tocit sau uzat. | ► Ascuțiți și echilibrați cuțitul. |
| | | Cuțitul întâmpină rezistență prea mare. | ► Reglați o înălțime de tăiere mai mare. ► Tundeți o iarbă mai joasă. |

20 Date tehnice

20.1 Mașină de tuns iarba STIHL RMA 235.0

- Acumulatorul admis: STIHL AK
- Greutatea fără acumulator: 14 kg
- Capacitatea maximă a coșului de colectare iarbă: 30 l
- Lățimea de tăiere: 33 cm
- Turația: 3.400 rot/min
- Turația în modul ECO: 2.900 rot/min

Durata de funcționare este indicată la www.stihl.com/battery-life.

20.2 Cuțitul

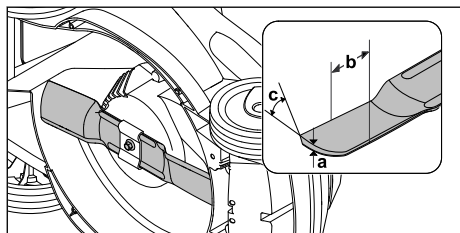

- Grosimea minimă a: 1,6 mm
- Lățimea minimă b: 56 mm
- Unghiul de ascuțire c: 30°

20.3 Acumulator STIHL AK

- Tehnologia acumulatorului: litiu-ion
- Tensiune: 36 V
- Capacitatea în Ah: vezi plăcuța de identificare
- Conținutul de energie în Wh: vezi plăcuța de identificare
- Greutatea în kg: vezi plăcuța de identificare
- Gama de temperatură pentru utilizare și depozitare: - 10 °C până la + 50 °C

20.4 Niveluri de zgomot și niveluri de vibrații

Valoarea K pentru nivelul de presiune acustică este de 2 dB(A). Valoarea K pentru nivelul de putere acustică este de 1,5 dB(A). Valoarea K pentru nivelul de vibrații este de 0,9 m/s².

- Nivel de presiune acustică L_{pA} măsurat conform normei EN 60335-2-77: 76 dB(A)
- Nivel de putere acustică L_{WA} măsurat conform normei 2000/14/EC / S.I. 2001/1701: 89 dB(A)
- Nivelul de vibrații a_{HV} măsurat conform normei EN 60335-2-77, ghidon: 1,8 m/s²

Valorile indicate ale nivelului de vibrații au fost măsurate conform unui procedeu de încercare și pot fi comparate cu cele ale aparatelor electrice. Valorile nivelului de vibrații care pot apărea efectiv pot avea abateri față de valorile indicate, în funcție de modul de utilizare. Valorile indicate ale nivelului de vibrații pot fi folosite pentru o primă evaluare a expunerii la vibrații. Expunerea efectivă la vibrații trebuie estimată. Pentru aceasta trebuie avute în vedere și perioadele de timp în care aparatul electric este oprit, li de cele în care aparatul este într-adevăr pornit, dar nu lucrează în sarcină.

Informațiile privind respectarea cerințelor din Directiva 2002/44/EC și S.I. 2005/1093 pentru angajatori cu privire la vibrații sunt indicate la adresa www.stihl.com/vib.

20.5 REACH

REACH este Regulamentul european referitor la înregistrarea, evaluarea și autorizarea substanțelor chimice.

Informații referitoare la conformarea Regulamentului REACH sunt date la www.stihl.com/reach.

21 Piese de schimb și accesorii

21.1 Piese de schimb și accesorii

STIHL  Aceste simboluri identifică piesele de schimb originale STIHL și accesorii originale STIHL.

STIHL recomandă folosirea pieselor de schimb originale STIHL și a accesoriiilor originale STIHL.

Piesele de schimb și accesoriiile altor producători nu pot fi evaluate de STIHL referitor la fiabilitate, siguranță și potrivire în pofida monitorizării continue a pieței, iar STIHL nu poate recomanda utilizarea acestora.

Piesele de schimb și accesoriiile originale STIHL se pot procura de la un distribuitor STIHL.

21.2 Piese de schimb importante

- Cuțit: 6311 702 0110
- Șurub cuțit: 9018 321 1800
- Piesă de antrenare: 6311 702 0600

22 Eliminare

22.1 Evacuarea la deșeurii a mașinii de tuns iarba

Informații referitoare la evacuarea la deșeurii se pot obține de la un distribuitor autorizat STIHL.

- ▶ Evacuarea la deșeurii a mașinii de tuns iarba, a cuțitului, a accesoriiilor și a ambalajului trebuie efectuate în mod ecologic și conform reglementărilor.

23 Declarație de conformitate EU

23.1 Mașină de tuns iarba STIHL RMA 235.0

STIHL Tirol GmbH
Hans Peter Stihl-Straße 5
6336 Langkampfen

Austria

declară pe propria răspundere că

- Tipul constructiv: Mașină de tuns iarba cu acumulator
- Marca de fabricație: STIHL
- Tip: RMA 235.0
- Lățimea de tăiere: 33 cm
- Identificare serie: 6311

corespunde dispozițiilor relevante ale Directivelor 2000/14/EC, 2006/42/EC, 2014/30/EU și

2011/65/EU și a fost dezvoltată și fabricată în conformitate cu versiunile următoarelor standarde valabile la data producției: EN 60335-1, EN 60335-2-77, EN 55014-1, EN 55014-2.

Organism notificat implicat:

TÜV Rheinland LGA Products GmbH
Tillystraße 2
Nürnberg, 90431, DE

Pentru determinarea nivelului de putere acustică măsurat și maxim, s-a procedat conform Directivei 2000/14/EC, anexa VIII.

- Nivel de putere acustică măsurat: 87,9 dB(A)
- Nivel de putere acustică garantat: 89 dB(A)

Documentele tehnice sunt păstrate la STIHL Tirol GmbH.

Anul de fabricație și numărul de serie (Nr. serie) sunt indicate pe mașina de tuns iarba.

Langkampfen, 02.10.2020

STIHL Tirol GmbH



reprezentat de

Matthias Fleischer, Director al departamentului Cercetare și Dezvoltare



reprezentat de

Sven Zimmermann, Director al departamentului Calitate

24 Declarația de conformitate UKCA

24.1 Mașină de tuns iarba STIHL RMA 235.0

STIHL Tirol GmbH
Hans Peter Stihl-Straße 5
6336 Langkampfen

Austria

declară pe propria răspundere că

- Tipul constructiv: Mașină de tuns iarba cu acumulator
- Marca de fabricație: STIHL
- Tip: RMA 235.0
- Lățimea de tăiere: 33 cm
- Identificare serie: 6311

corespund prevederilor aplicabile ale normelor din Marea Britanie: „Noise Emission in the Envi-

ronment by Equipment for use Outdoors Regulations 2001, Supply of Machinery (Safety) Regulations 2008, Electromagnetic Compatibility Regulations 2016” și „The Restriction of the Use of Certain Hazardous Substances in Electronic Equipment Regulations 2012” precum și că au fost proiectate și fabricate conform versiunilor valabile la data producției al următoarelor norme: EN 60335-1, EN 60335-2-77, EN 55014-1, EN 55014-2.

Organism notificat implicat:

TUV Rheinland UK LTD

1011 Stratford Road

Solihull, B90 4BN

Pentru determinarea nivelului de putere acustică măsurat și maxim, s-a procedat conform Normei Marii Britanii „Noise Emission in the Environment by Equipment for use Outdoors Regulations 2001, Schedule 11”.

– Nivel de putere acustică măsurat: 87,9 dB(A)

– Nivel de putere acustică garantat: 89 dB(A)

Documentele tehnice sunt păstrate la STIHL Tirol GmbH.

Anul de fabricație și numărul de serie (Nr. serie) sunt indicate pe mașina de tuns iarba.

Langkampfen, 02.11.2021

STIHL Tirol GmbH

reprezentat de 

Matthias Fleischer, Director al departamentului Cercetare și Dezvoltare

reprezentat de 

Sven Zimmermann, Director al departamentului Calitate

25 Instrucțiuni tehnice de siguranță pentru mașina de tuns iarba

25.1 Introducere

Acest capitol redă instrucțiunile de siguranță generale formulate în prealabil în cadrul normei EN 60335-2-77, anexa EE, pentru mașini de tuns iarba electrice.

AVERTISMENT

- **Citiți toate instrucțiunile de siguranță, indicațiile, figurile și datele tehnice, cu care e prevăzută mașina de tuns iarba.** Nerespectarea următoarelor instrucțiuni pot cauza electrocutări, incendii și/sau accidentări grave. **Păstrați toate instrucțiunile de siguranță pentru consultare ulterioară.**

25.2 Instruirea

- Citiți cu atenție instrucțiunile de utilizare. Familiarizați-vă cu elementele de reglaj și cu utilizarea corectă a mașinii;
- nu permiteți niciodată folosirea mașinii de tuns iarba de către copii sau de alte persoane care nu cunosc instrucțiunile de utilizare. Reglementările locale pot stabili vârsta minimă a utilizatorului;
- Nu tundeți niciodată iarba dacă în apropiere sunt persoane, în special copii, sau animale;
- Gândiți-vă că cel care este responsabil în cazul accidentării unor persoane sau al deteriorării bunurilor acestora, este conducătorul mașinii sau utilizatorul.

25.3 Măsuri pregătitoare

- La utilizarea mașinii de tuns iarba se va purta întotdeauna încălțăminte rezistentă și pantaloni lungi. Nu lucrați cu mașina descălțat sau încălțat cu sandale ușoare. Evitați purtarea unei îmbrăcămینی largi sau a unei îmbrăcămینی cu șnururi sau curele care atâră.
- Verificați regulat terenul pe care se va utiliza mașina și îndepărtați toate obiectele care ar putea fi antrenate și aruncate în sus de mașină.
- Înainte de utilizare, se va verifica vizual întotdeauna dacă cuțitul de tăiere, șuruburile de fixare și întreaga unitate de tăiere nu sunt uzate sau deteriorate. Cuțitele și șuruburile de fixare deteriorate trebuie înlocuite numai împreună ca set, pentru a evita dezechilibrarea ansamblului. Etichetele cu instrucțiuni uzate sau deteriorate trebuie înlocuite.

25.4 Manevrarea

- Tundeți numai la lumina zilei sau la o lumină artificială suficient de intensă.
- Dacă este posibil, evitați utilizarea mașinii când iarba este umedă.

- c) Asigurați-vă că aveți mereu o stabilitate bună pe pante.
- d) Conduceți mașina numai la pas.
- e) Tundeți transversal pe pantă, niciodată la deal sau la vale.
- f) Pe pante, fiți deosebit de prudenți la modificarea direcției de deplasare.
- g) Nu tundeți iarba pe pante deosebit de abrupte.
- h) Fiți deosebit de prudenți când întoarceți mașina de tuns iarba sau când o trageți spre dumneavoastră.
- i) Opriți cuțitul când mașina de tuns iarba trebuie transportată peste alte suprafețe decât cele cu iarbă, când trebuie așezată în picioare și atunci când transportați mașina de tuns iarba la și de la suprafața de cosit.
- j) Nu folosiți niciodată mașina de tuns iarba cu dispozitivele de protecție sau cu grilajele de protecție deteriorate, sau fără dispozitive de protecție montate, de ex. fără tablele deflecatoare sau fără coș de colectare iarbă.
- k) Porniți sau acționați comutatorul de pornire cu atenție, conform indicațiilor producătorului. Păstrați o distanță suficientă între picioarele dvs. și cuțit(-e).
- l) La pornirea sau cuplarea motorului, mașina de tuns iarba nu trebuie răsturnată, cu excepția cazului în care mașina de tuns iarba trebuie ridicată la traversare. În acest caz răsturnați-o numai atât cât este neapărat nevoie, și ridicați-o numai de pe partea utilizatorului.
- m) Nu porniți motorul, dacă vă aflați în fața canalului de evacuare.
- n) Nu vă plasați niciodată mâinile sau picioarele lângă sau sub piesele rotative. Păstrați întotdeauna distanța față de orificiul de evacuare.
- o) Nu ridicați și nu purtați niciodată mașina de tuns iarba cu motorul pornit.
- p) Opriți motorul, scoateți cheia de pornire și asigurați-vă că toate piesele aflate încă în mișcare de rotație s-au oprit complet:
 - de fiecare dată când părăsiți mașina de tuns iarba;
 - înainte de a înlătura blocajele sau înfundările din canalul de evacuare;
 - înainte de a verifica mașina de tuns iarba, înainte de a o curăța sau de a efectua alte lucrări asupra ei;
 - după lovirea unui corp străin. Căutați deteriorările intervenite la nivelul mașinii de tuns iarba și, înainte de a reporni mașina de tuns

iarba și a lucra cu ea, efectuați reparațiile necesare.

Dacă mașina de tuns iarba începe să vibreze neobișnuit de puternic, este necesară o verificare imediată.

- căutați dacă sunt deteriorări;
- efectuați reparațiile necesare la piesele deteriorate;
- aveți grijă, ca toate piulițele, bolțurile și șuruburile sunt bine strânse.

25.5 Întreținerea și depozitarea

- a) Aveți grijă ca toate piulițele, bolțurile și șuruburile să fie bine strânse și aparatul să se afle într-o stare sigură de lucru.
- b) Verificați regulat uzura și capacitatea de funcționare a sistemului de colectare a ierbii.
- c) Din motive de siguranță, înlocuiți piesele uzate sau deteriorate.
- d) Aveți în vedere că la mașinile cu mai multe cuțite, mișcarea unui cuțit atrage rotirea și a celorlalte cuțite.
- e) Aveți grijă la reglarea mașinii, să nu ajungă degetele în zona de acțiune a cuțitelor în mișcare sau să se apuce degetele în anumite părți ale mașinii.
- f) Înaintea depozitării în încăperi închise, lăsați mașina să se răcească.
- g) La lucrările de întreținere a cuțitului aveți grijă că, chiar și atunci când sursa de curent este deconectată cuțitele se mai pot încă roti.
- h) Din motive de siguranță, înlocuiți piesele uzate sau deteriorate. Utilizați exclusiv accesorii și piese de schimb originale.

Sadržaj

| | | |
|----|--|-----|
| 1 | Predgovor..... | 205 |
| 2 | Informacije uz ovo uputstvo za upotrebu | 205 |
| 3 | Pregled..... | 206 |
| 4 | Sigurnosne napomene..... | 207 |
| 5 | Priprema kosačice za rad..... | 212 |
| 6 | Punjenje aku-baterije i svetlosne diode.. | 212 |
| 7 | Sastavljanje kosačice..... | 212 |
| 8 | Nameštanje i vađenje aku-baterije..... | 214 |
| 9 | Umetanje i vađenje sigurnosnog ključa.. | 214 |
| 10 | Uključivanje i isključivanje kosačice..... | 215 |
| 11 | Provera kosačice i akumulatora..... | 215 |
| 12 | Rad sa kosačicom..... | 216 |
| 13 | Posle rada..... | 217 |
| 14 | Transportovanje..... | 217 |
| 15 | Čuvanje..... | 217 |

| | | |
|----|--|-----|
| 16 | Čišćenje..... | 218 |
| 17 | Održavanje..... | 218 |
| 18 | Popravljanje..... | 219 |
| 19 | Otklanjanje smetnji..... | 219 |
| 20 | Tehnički podaci..... | 221 |
| 21 | Rezervni delovi i pribor..... | 221 |
| 22 | Zbrinjavanje..... | 221 |
| 23 | EU izjava o usaglašenosti..... | 221 |
| 24 | UKCA izjava proizvođača o usaglašenosti..... | 222 |
| 25 | Bezbednosno-tehnička uputstva za kosačicu..... | 223 |

1 Predgovor

Dragi korisniče,

raduje nas što ste se odlučili za STIHL. Naši proizvodi su koncipirani i izrađeni vrhunskim kvalitetom prema potrebama naših korisnika. Tako nastaju proizvodi visoke pouzdanosti takođe i pri ekstremnim opterećenjima.

STIHL garantuje vrhunski kvalitet takođe i prilikom servisiranja. Naša specijalizovana trgovinska mreža nudi stručne savete i uputstva, kao i obimnu tehničku podršku.

STIHL se izričito zalaže za održiv i odgovoran odnos prema prirodi. Ovo uputstvo za upotrebu ima za svrhu da Vam pomogne u korišćenju proizvoda STIHL na siguran i ekološki način u toku dugog radnog veka.

Hvala Vam na poverenju; želimo Vam puno zadovoljstva uz Vaš proizvod STIHL.



Dr. Nikolas Stihl

VAŽNO! PRE UPOTREBE PROČITATI I SAČUVATI ZA KASNIJU UPOTREBU.

2 Informacije uz ovo uputstvo za upotrebu

2.1 Važeći dokumenti

Ovo uputstvo za upotrebu je originalno uputstvo proizvođača u skladu sa EU smernicom 2006/42/EC.

Na snazi su lokalni bezbednosni propisi.

- Pored ovog uputstva za upotrebu, pročitajte sa razumevanjem i sačuvajte sledeće dokumente:

- Bezbednosna upozorenja za akumulator STIHL AK
- Uputstvo za upotrebu za uređaj za punjenje STIHL AL 101, 300, 500
- Bezbednosne informacije za akumulatore i proizvode sa ugrađenim akumulatorom kompanije STIHL: www.stihl.com/safety-data-sheets

2.2 Oznake upozorenja u tekstu

OPASNOST

- Napomena ukazuje na opasnosti koje dovode do teških povreda ili smrti.
 - Navedene mere mogu da spreče teške povrede ili smrt.

UPOZORENJE

- Napomena ukazuje na opasnosti koje **mogu** dovesti do teških povreda ili smrti.
 - Navedene mere mogu da spreče teške povrede ili smrt.

UPUTSTVO

- Napomena ukazuje na opasnosti koje mogu dovesti do materijalnih šteta.
 - Navedene mere mogu da spreče materijalne štete.

2.3 Simboli u tekstu



Ovaj simbol ukazuje na poglavlje u ovom uputstvu za upotrebu.

3 Pregled

3.1 Kosačica i akumulator

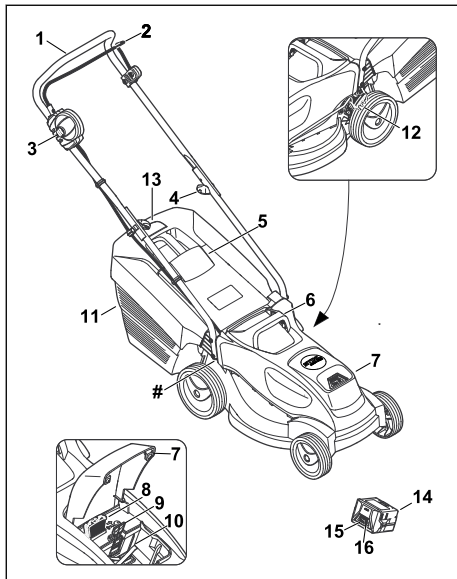

1 Upravljač

Upravljač služi za držanje i transport kosačice i upravljanje njome.

2 Drška za pokretanje

Drška za pokretanje zajedno sa dugmetom za blokadu uključuje i isključuje nož.

3 Dugme za blokadu

Dugme za blokadu zajedno sa drškom za pokretanje košenja uključuje i isključuje noževe.

4 Obrtno dugme

Obrtno dugme čvrsto povezuje gornji deo upravljača sa donjim delom upravljača i služi za preklapanje upravljača.

5 Poklopac za pražnjenje

Poklopac za pražnjenje zatvara kanal za izbacivanje trave.

6 Transportna ručka

Transportna ručka služi za transport kosačice.

7 Poklopac

Poklopac prekriva akumulator i sigurnosni ključ.

8 Sigurnosni ključ

Sigurnosni ključ aktivira kosačicu.

9 Blokirajuća poluga

Blokirajuća poluga drži akumulator u pregradi za akumulator.

10 Pregrada za akumulator

U pregradi za akumulator se nalazi akumulator.

11 Korpa za travu

Korpa za travu hvata pokošenu travu.

12 Poluga

Poluga služi za podešavanje visine košenja.

13 Pokazivač napunjenosti

Pokazivač napunjenosti pokazuje napunjenost korpe za travu.

14 Akumulator

Akumulator napaja kosačicu energijom.

15 LED lampice

LED lampice pokazuju napunjenost akumulatora i ukazuju na smetnje.

16 Pritisno dugme

Pritisno dugme aktivira LED lampice na akumulatoru.

Pločica sa podacima o uređaju i brojem mašine

3.2 Simboli

Ovi simboli mogu da se nađu na kosačici i akumulatoru i imaju sledeća značenja:



Ovaj simbol predstavlja sigurnosni ključ.



Ovaj simbol predstavlja ulaz za ključ.



Ovaj simbol označava težinu kosačice.



1 LED svetli u crvenoj boji. Akumulator je previše zagrejan ili previše hladan.



4 LED-a svetle u crvenoj boji. U akumulatoru postoji smetnja.



Garantovani nivo zvučne snage prema direktivi 2000/14/EC u dB(A), kako bi zvučna emisija proizvoda bila uporediva.



Ovaj simbol upućuje na podatak o energetskom kapacitetu akumulatora prema specifikacijama proizvođača ćelija. Raspoloživi energetski kapacitet prilikom primene je manji.



Ne odlažite proizvod u kućni otpad.



Uključivanje i isključivanje noža.

4 Sigurnosne napomene

4.1 Znaci upozorenja

Znaci upozorenja na kosačici ili akumulatoru imaju sledeća značenja:



Pridržavajte se bezbednosnih napomena i predloženih mera.



Pročitajte uputstvo za upotrebu sa razumevanjem i sačuvajte ga.



Pazite na odbačene predmete - držite rastojanje i držite druge osobe podalje.



Ne dodirujte nož koji se okreće.



Izvadite akumulator u slučaju prekida rada, prilikom transporta, čuvanja, održavanja ili popravke.



Zaštitite kosačicu od kiše i vlage.



Izvadite sigurnosni ključ u slučaju prekida rada, prilikom transporta, čuvanja, održavanja ili popravke.



Pridržavajte se bezbednog rastojanja.



Zaštitite akumulator od toplote i vatre.



Zaštitite akumulator od kiše i vlage i ne potapajte ga u tečnost.



Pridržavajte se dozvoljenog opsega temperature akumulatora.

4.2 Namenska upotreba

Kosačica STIHL RMA 235 služi za košenje suve trave.

Akumulator STIHL AK napaja kosačicu energijom.

⚠ UPOZORENJE

- Akumulatori, koje kompanija STIHL nije odobrila za kosačicu, mogu da izazovu požar i eksploziju. Može doći do ozbiljnih povreda ili smrtnog ishoda, a i do nastanka materijalne štete.
 - ▶ Koristite kosačicu sa akumulatorom STIHL AK.
- Ukoliko se kosačica ili akumulator ne koriste namenski, može da dođe do ozbiljnih povreda, smrti i do materijalne štete.
 - ▶ Kosačicu i akumulator koristite na način opisan u ovom uputstvu za upotrebu.

4.3 Zahtevi za korisnika

⚠ UPOZORENJE

- Neobučeni korisnici ne mogu da prepoznaju i procene opasnost od kosačice i akumulatora. Korisnik i druge osobe mogu da budu ozbiljno povređene ili usmrćene.
 - ▶ Pročitajte uputstvo za upotrebu sa razumevanjem i sačuvajte ga.
- ▶ Ukoliko kosačicu ili akumulator ustupate nekoj drugoj osobi: dajte joj i uputstvo za upotrebu.
- ▶ Proverite da li korisnik ispunjava sledeće uslove:



- Korisnik je odmoran.
- Korisnik je fizički, senzorno i mentalno sposoban da rukuje kosačicom i akumulatorom i da radi sa njima. Ukoliko je korisnik sa ograničenim fizičkim, senzornim i mentalnim sposobnostima ipak sposoban za rukovanje uređajem, on sme da radi sa njim, ali isključivo pod nadzorom ili prema uputstvima odgovornog lica.
- Korisnik može da prepozna i proceni opasnost od kosačice i akumulatora.
- Korisnik je svestan da je odgovoran za nezgode i pricinjenu štetu.
- Korisnik je punoletan ili je stručno osposobljen u skladu sa nacionalnim propisima i pod odgovarajućim nadzorom.

- Korisnik je dobio odgovarajuće instrukcije od strane ovlašćenog STIHL distributera ili stručne osobe, pre početka rada sa kosačicom.
 - Korisnik nije pod uticajem alkohola, lekova ili droga.
- ▶ Ako ste u nedoumici: obratite se ovlašćenom STIHL distributeru.

4.4 Odeća i oprema

▲ UPOZORENJE

- Tokom rada uređaja predmeti mogu da budu katapultirani u vazduh velikom brzinom. Korisnik može da bude povređen.
 - ▶ Nosite duge pantalone od izdržljivog materijala.
- U toku rada može da se podigne prašina. Udahnuta prašina može da ošteti zdravlje i izazove alergijske reakcije.
 - ▶ Ukoliko se podigne prašina: Nosite masku za zaštitu od prašine.
- Neodgovarajuća odeća može da se zakači za drvo, žbunje i kosačicu. Korisnici bez odgovarajuće odeće mogu da se ozbiljno povrede.
 - ▶ Nosite usku odeću.
 - ▶ Odložite šalove i nakit.
- Tokom čišćenja, održavanja ili transporta uređaja korisnik može da dođe u dodir sa nožem. Korisnik može da bude povređen.
 - ▶ Nosite radne rukavice od izdržljivog materijala.
- Ukoliko nosi neprikladnu obuću, korisnik može da se oklizne. Korisnik može da bude povređen.
 - ▶ Nosite čvrstu, zatvorenu obuću sa rapavim donom.
- Tokom oštrenja noževa, čestice materijala mogu da budu odbačene. Korisnik može da bude povređen.
 - ▶ Nosite zaštitne naočari koje dobro prijanjaju. Prikladne zaštitne naočari su sve one dostupne u trgovini koje su testirane u skladu sa standardom EN 166 ili prema nacionalnim propisima i odgovarajuće označene.
 - ▶ Nosite radne rukavice od izdržljivog materijala.

4.5 Radni prostor i sredina

4.5.1 Kosačica

▲ UPOZORENJE

- Osobe koje ne učestvuju u radu, deca i životinje ne mogu da prepoznaju i procene opas-

nost od kosačice i katapultiranih predmeta. Osobe koje ne učestvuju u radu, deca i životinje mogu ozbiljno da se povrede, a može doći i do materijalne štete.



- ▶ Osobe koje ne učestvuju u radu, decu i životinje udaljite iz radne oblasti.
- ▶ Držite rastojanje u odnosu na predmete.
- ▶ Ne ostavljajte kosačicu bez nadzora.
- ▶ Pobrinite se za to da deca ne mogu da se igraju sa kosačicom.
- Kosačica nije vodootporna. U slučaju rada po kiši ili u vlažnom okruženju može da dođe do strujnog udara. Korisnik može da se povredi, a kosačica može da pretrpi oštećenje.
 - ▶ Nemojte raditi po kiši i u vlažnom okruženju.
 - ▶ Nemojte kositi mokru travu.
- Električne komponente kosačice mogu da varniče. U lako zapaljivom i eksplozivnom okruženju varnice mogu da izazovu požare i eksplozije. Može doći do ozbiljnih povreda ili smrtnog ishoda, a i do nastanka materijalne štete.
 - ▶ Nemojte raditi u lako zapaljivoj ili u eksplozivnoj sredini.

4.5.2 Aku-baterija

▲ UPOZORENJE

- Neovlašćene osobe, deca i životinje ne mogu prepoznati i proceniti opasnosti od aku-baterije. Neovlašćene osobe, deca i životinje mogu biti teško povređene.
 - ▶ Neovlašćene osobe, decu i životinje držite dalje.
 - ▶ Aku-bateriju ne ostavljajte bez nadzora.
 - ▶ Uverite se da deca ne mogu da se igraju aku-baterijom.
- Aku-baterija nije zaštićena od svih uticaja sredine. Pod određenim uticajima sredine, aku-baterija može da se zapali ili da eksplodira. Osobe mogu biti teško povređene i moguće su materijalne štete.
 - ▶ Aku-bateriju zaštitite od toplote i plamena.
 - ▶ Aku-bateriju ne bacajte u vatru.
 - ▶ Aku-bateriju koristite i čuvajte u temperaturnom opsegu između - 10 °C i + 50 °C.
 - ▶ Aku-bateriju držite dalje od kiše i vlage i ne potapajte u tečnosti.



- ▶ Aku-bateriju držite dalje od metalnih predmeta.
- ▶ Aku-bateriju ne izlažite uticaju visokog pritiska.
- ▶ Aku-bateriju ne izlažite uticaju mikrotalasnog zračenja.
- ▶ Aku-bateriju držite dalje od hemikalija i soli.

4.6 Stanje za bezbednu upotrebu

4.6.1 Kosačica

Kosačica se nalazi u pogonski bezbednom stanju, ukoliko su ispunjeni sledeći uslovi:

- Kosačica nije oštećena.
- Kosačica je čista i suva.
- Komande funkcionišu i nisu izmenjene.
- Nož je pravilno montiran.
- Ugrađen je originalni STIHL dodatni pribor za ovu kosačicu.
- Dodatni pribor je pravilno montiran.



▲ UPOZORENJE

- U nebezbednom stanju komponente ne mogu da ispravno funkcionišu, a bezbednosni uređaji mogu da se isključe. Može doći do ozbiljnih povreda ili smrtnog ishoda.
 - ▶ Radite isključivo sa neoštećenom kosačicom.
 - ▶ Ukoliko je kosačica prljava ili vlažna: Očistite kosačicu i ostavite je da se osuši.
 - ▶ Nemojte modifikovati kosačicu.
 - ▶ Ako komande ne funkcionišu: Nemojte raditi sa kosačicom.
 - ▶ Ugradite originalni STIHL dodatni pribor u kosačicu.
 - ▶ Montirajte nož na način opisan u ovom uputstvu za upotrebu.
 - ▶ Dodatni pribor montirajte na način opisan u ovom uputstvu za upotrebu ili u uputstvu za upotrebu dodatnog pribora.
 - ▶ Ne ubacujte predmete u otvore kosačice.
 - ▶ Kontakte ulaza za ključ nemojte spajati i kratko spajati metalnim predmetima.
 - ▶ Zamenite istrošene ili oštećene natpise.
 - ▶ Ako ste u nedoumici: Obratite se ovlašćenom STIHL distributeru.

4.6.2 Nož

Nož je u bezbednom stanju, ukoliko su ispunjeni sledeći uslovi:

- Nož i dodaci su neoštećeni.
- Nož nije deformisan.
- Nož je pravilno montiran.
- Nož je pravilno naoštren.
- Nema strugotina na nožu.
- Nož je pravilno centriran.

- Minimalna debljina i minimalna širina noža nisu potkoračene,  20.2.
- Ugao oštrenja je propisan,  20.2.

▲ UPOZORENJE

- U nebezbednom stanju delovi noža mogu da se odvoje i da budu katapultirani u vazduh. Može doći do ozbiljnih povreda.
 - ▶ Radite sa neoštećenim nožem i neoštećenim dodacima.
 - ▶ Pravilno montirajte nož.
 - ▶ Pravilno naoštrite nož.
 - ▶ Ako su minimalna debljina ili minimalna širina noža potkoračene: Zamenite nož.
 - ▶ Centriranje noža prepustite ovlašćenom STIHL distributeru.
 - ▶ Ako ste u nedoumici: Obratite se ovlašćenom STIHL distributeru.

4.6.3 Aku-baterija

Aku-baterija je u stanju za bezbednu upotrebu ukoliko su ispunjeni sledeći uslovi:

- Aku-baterija je neoštećena.
- Aku-baterija je čista i suva.
- Aku-baterija funkcioniše i nije izmenjena.

▲ UPOZORENJE

- U nebezbednom stanju aku-baterija ne može da funkcioniše sigurno. Osobe mogu biti teško povređene.
 - ▶ Raditi sa neoštećenom i radnom baterijom.
 - ▶ Nemojte puniti oštećenu ili neispravnu aku-bateriju.
 - ▶ Ako je aku-baterija prljava ili mokra: Aku-bateriju očistite i osušite.
 - ▶ Nemojte vršiti promene na aku-bateriji.
 - ▶ Nemojte stavljati predmete u otvore aku-baterije.
 - ▶ Radi izbegavanja kratkog spoja, ne dodirujte metalnim predmetima električne kontakte aku-baterije.
 - ▶ Nemojte otvarati aku bateriju.
 - ▶ Zameniti istrošene ili oštećene znakove
- Iz oštećene aku-baterije može da isteče tečnost. Ako tečnost dođe u dodir sa kožom ili očima, može da izazove nadražaj kože ili očiju.
 - ▶ Izbegnite dodir sa tečnošću.
 - ▶ U slučaju dodira sa kožom: Pogodena mesta na koži isperite sa puno vode i sapuna.
 - ▶ U slučaju dodira sa očima: Isperite oči sa puno vode najmanje 15 minuta i obratite se lekaru.
- Oštećena ili neispravna aku-baterija može da miriše neobično, da dimi ili da gori. Osobe

mogu biti teško povređene ili usmrćene i moguća je materijalna šteta.

- ▶ Ako aku-baterija miriše neobično ili dimi: Nemojte koristiti aku-bateriju i držite je dalje od zapaljivih materijala.
- ▶ Ako aku-baterija gori: Pokušajte da ugasisite aku-bateriju aparatom za gašenje požara ili vodom.

4.7 Rad

▲ UPOZORENJE

- Korisnik u određenim situacijama ne može da radi koncentrisano. Korisnik može da se spotakne, padne i ozbiljno povredi.
 - ▶ Radite mirno i promišljeno.
 - ▶ Ukoliko su osvetljenje i vidljivost loši: Nemojte da koristite kosačicu.
 - ▶ Sami rukujte kosačicom.
 - ▶ Obratite pažnju na prepreke.
 - ▶ Nemojte da prevrćete kosačicu.
 - ▶ Radite stojeći na tlu i pri tom održavajte ravnotežu.
 - ▶ Ukoliko se pojave znaci umora: Napravite pauzu u radu.
 - ▶ Ako kosite na padini: Kosite poprečno u odnosu na padinu.
 - ▶ Nemojte da kosite na strmim padinama.
- Rotirajući nož može da povredi korisnika. Korisnik može da bude ozbiljno povređen.



- ▶ Ne dodirujte nož koji se okreće.
- ▶ Ako neki predmet blokira nož: Isključite kosačicu, izvadite sigurnosni ključ i izvadite akumulator. Tek onda odstranite predmet.

- Kosačica tokom rada može da izazove vibracije.
 - ▶ Nosite rukavice.
 - ▶ Napravite pauze u radu.
 - ▶ Ako se pojave znaci problema sa cirkulacijom: Potražite pomoć lekara.
- Ukoliko nož tokom rada naiđe na strano telo, ono bi moglo da ošteti nož ili njegove delove, kao i da bude katapultirano u vazduh velikom brzinom. Može doći do povreda i materijalne štete.
 - ▶ Uklonite strane predmete iz radne oblasti.
- Kada se drška za pokretanje košenja pusti, nož nastavlja da se okreće još kratko vreme. Može doći do ozbiljnih povreda.
 - ▶ Sačekajte da nož prestane da se okreće.
- Ukoliko rotirajući nož naiđe na čvrst predmet, može da dođe do varničenja. U lako zapaljivom okruženju varnice mogu da izazovu požar. Može doći do ozbiljnih povreda ili smrtnog ishoda, a i do nastanka materijalne štete.

- ▶ Nemojte da radite u lako zapaljivom okruženju.

▲ OPASNOST

- Ukoliko radite u blizini vodova pod naponom, nož može da dođe u dodir sa vodovima pod naponom i da ih ošteti. Može doći do teških povreda ili smrti korisnika.
 - ▶ Nemojte da radite u blizini vodova pod naponom.
- Ukoliko se radi po nevremenu, korisnika može da udari grom. Može doći do teških povreda ili smrti korisnika.
 - ▶ Ako je nevreme: Nemojte da radite.

4.8 Transportovanje

4.8.1 Kosačica

▲ UPOZORENJE

- U toku transporta kosačica može da se prevrne ili pomeša. Može doći do povreda i materijalne štete.



- ▶ Izvadite sigurnosni ključ.



- ▶ Izvadite akumulator.

- ▶ Osigurajte kosačicu zateznim trakama, kaiševima ili mrežom tako da ne može da se prevrne i pomeša.

4.8.2 Aku-baterija

▲ UPOZORENJE

- Aku-baterija nije zaštićena od svih uticaja sredine. Pod određenim uticajima sredine, aku-baterija može da bude oštećena i moguća je materijalna šteta.
 - ▶ Nemojte transportovati oštećenu aku-bateriju.
 - ▶ Aku-bateriju transportujte u električki neprovljivom pakovanju.
- Aku-baterija može da se prevrne ili pokrene u toku transportovanja. Osobe mogu biti povređene, a moguće su i materijalne štete.
 - ▶ Aku-bateriju spakujte u pakovanju tako da ne može da se pokrene.
 - ▶ Pakovanje obezbedite tako da ne može da se pokrene.

4.9 Čuvanje

4.9.1 Kosačica

▲ UPOZORENJE

- Deca ne mogu da prepoznaju i procene opasnost od kosačice. Ona mogu teško da se povrede.



- ▶ Izvadite sigurnosni ključ.



- ▶ Izvadite akumulator.

- ▶ Čuvajte kosačicu van dometa dece.

- Električni kontakti na kosačici i metalne komponente mogu da korodiraju usled vlage. Kosačica može da se ošteti.



- ▶ Izvadite sigurnosni ključ.



- ▶ Izvadite akumulator.

- ▶ Kosačicu čuvajte na čistom i suvom mestu.

- Ukoliko sigurnosni ključ i akumulator nisu izvađeni tokom skladištenja, nož može da se nehoteće uključi. Može doći do ozbiljnih povreda i materijalne štete.



- ▶ Izvadite sigurnosni ključ.



- ▶ Izvadite akumulator.

4.9.2 Akumulator

▲ UPOZORENJE

- Deca ne mogu da prepoznaju i procene opasnost od akumulatora. Deca mogu da se teško povrede.
 - ▶ Čuvajte akumulator van domašaja dece.
- Akumulator nije zaštićen od svih uticaja okoline. Ukoliko je akumulator bio izložen određenim uslovima okoline, on može da pretrpi oštećenje.
 - ▶ Čuvajte akumulator na čistom i suvom mestu.
 - ▶ Čuvajte akumulator u zatvorenoj prostoriji.
 - ▶ Čuvajte akumulator odvojeno od kosačice i od uređaja za punjenje.

- ▶ Čuvajte akumulator u pakovanju koje nije električno provodljivo.
- ▶ Čuvajte akumulator u opsegu temperature između - 10 °C i + 50 °C.

4.10 Čišćenje, održavanje i popravka

▲ UPOZORENJE

- Ukoliko sigurnosni ključ i akumulator nisu izvađeni tokom čišćenja, održavanja ili popravke, nož može da se nehoteće uključi. Može doći do ozbiljnih povreda i materijalne štete.



- ▶ Izvadite sigurnosni ključ.















- ▶ Izvadite akumulator.

- Jaka sredstva za čišćenje, pranje vodenim mlazom pod pritiskom ili čišćenje oštrim predmetima mogu da oštete kosačicu, nož i akumulator. Ukoliko se kosačica, nož i akumulator ne čiste pravilno, komponente ne mogu ispravno da funkcionišu, a sigurnosni uređaji mogu da se isključe iz pogona. Može doći do ozbiljnih povreda.
 - ▶ Očistite kosačicu, nož i akumulator na način opisan u ovom uputstvu za upotrebu.
- Ukoliko se kosačica, nož ili akumulator ne održavaju pravilno i ne popravljaju, komponente ne mogu više ispravno da funkcionišu, a sigurnosni uređaji mogu da se isključe iz pogona. Može doći do ozbiljnih povreda ili smrtnog ishoda.
 - ▶ Nemojte sami da održavate i popravljate kosačicu i akumulator.
 - ▶ Ukoliko je kosačici ili akumulatoru potrebno održavanje ili popravka: obratite se ovlašćenom STIHL distributeru.
 - ▶ Nož održavajte na način opisan u ovom uputstvu za upotrebu.
- Tokom čišćenja, održavanja ili popravke noža, korisnik može da se poseče na oštrim sečivima. Korisnik može da se povredi.
 - ▶ Nosite radne rukavice od izdržljivog materijala.
- Nož može da se zagreje prilikom oštrenja. Korisnik može da se opeče.
 - ▶ Sačekajte dok se nož ne ohladi.
 - ▶ Nosite radne rukavice od izdržljivog materijala.

5 Priprema kosačice za rad

5.1 Priprema kosačice za rad

Svaki put pre početka rada morate da izvršite sledeće korake:

- ▶ Proverite da li su sledeće komponente u bezbednom stanju:
 - kosačica,  4.6.1.
 - nož,  4.6.2.
 - akumulator,  4.6.3.
- ▶ Proverite akumulator,  11.3.
- ▶ Napunite akumulator do kraja,  6.1.
- ▶ Očistite kosačicu,  16.2.
- ▶ Proverite nož,  11.2.
- ▶ Montirate upravljač,  7.1
- ▶ Rasklopite upravljač,  7.2.1.
- ▶ Ako se prilikom košenja pokošena trava skuplja u korpi za travu: Postavite korpu za travu,  7.3.2.
- ▶ Ako se prilikom košenja pokošena trava izbacuje nazad: Skinite korpu za travu,  7.3.3.
- ▶ Podesite visinu košenja,  12.2.
- ▶ Proverite komande,  11.1.
- ▶ Ukoliko ne možete da izvršite korake: nemojte da koristite kosačicu, nego potražite pomoć ovlašćenog STIHL distributera.

6 Punjenje aku-baterije i svetlosne diode

6.1 Punjenje aku-baterije

Vremetranje punjenja zavisi od više uticaja, npr. od temperature aku-baterije ili od temperature sredine. Faktičko vremetranje punjenja može da odstupa od navedenog vremetranja. Vremetranje punjenja je navedeno na www.stihl.com/charging-times.

- ▶ Aku-bateriju punite onako, kako je opisano u uputstvu za upotrebu uređaja za punjenje STIHL AL 101, 300, 500.

6.2 Prikazivanje nivoa napunjenosti

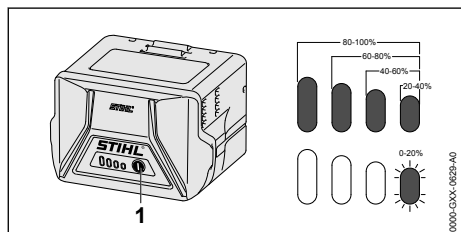

- ▶ Pritisnite pritisni taster (1).

Svetlosne diode svetle otprilike 5 sekundi zeleno i pokazuju nivo napunjenosti.

- ▶ Ako desna svetlosna dioda trepti zeleno: Napunite aku-bateriju.

6.3 LED-ovi na akumulatoru

LED-ovi mogu da pokazuju napunjenost akumulatora ili da ukazuju na smetnje. LED-ovi mogu da svetle ili trepere u zelenoj ili crvenoj boji.

Kada svetle ili trepere u zelenoj boji, LED-ovi prikazuju napunjenost akumulatora.

- ▶ Ukoliko LED-ovi svetle ili trepere u crvenoj boji: Otklonite smetnje,  19.1.
- Postoji smetnja u kosačici ili akumulatoru.

7 Sastavljanje kosačice

7.1 Montaža upravljača

- ▶ isključite kosačicu, izvucite sigurnosni ključ i izvadite akumulator.
- ▶ Postavite kosačicu na ravnu površinu.

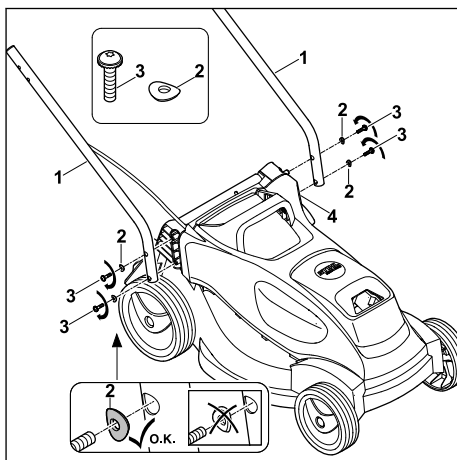

- ▶ Donje delove upravljača (1) držite na kosačici tako da otvori budu u istoj ravni.
- ▶ Gurnite zavrtnje (3) zajedno sa podloškama (2) sa spoljne strane ka unutrašnjoj kroz otvore na donjem delu upravljača (1) i kosačici (4), zavrtnite ih i pričvrstite sa 3 Nm. Oba donja dela upravljača (1) su čvrsto povezana sa kosačicom (4).

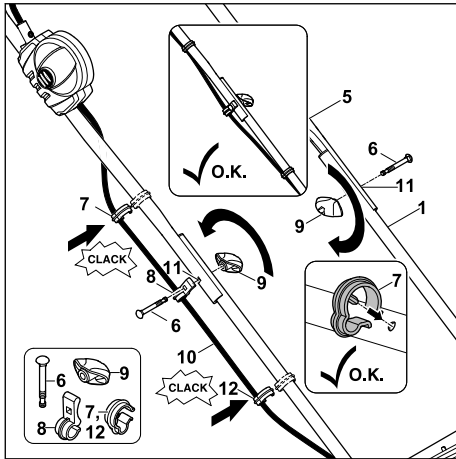

- ▶ Gornji deo upravljača (5) držite na donjim delovima upravljača (1) tako da otvori budu u istoj ravni.
- ▶ Postavite kabl (10) u štipaljku za kabl (8).
- ▶ Na strani na kojoj se nalazi kabl, gurnite zavrtanj (6) sa spoljne strane ka unutrašnjoj kroz otvore (11) štipaljke za kabl (8), gornjeg dela upravljača (5) i donjeg dela upravljača (1).
- ▶ Na drugoj strani, gurnite zavrtanj (6) sa spoljne strane ka unutrašnjoj kroz otvore (11) gornjeg dela upravljača (5) i donjeg dela upravljača (1).
- ▶ Postavite obrtno dugme (9) sa obe strane na zavrtnje (6) i zavrnite.
Gornji deo upravljača (5) je čvrsto povezan sa donjim delovima upravljača (1).
- ▶ Postavite kabl u štipaljke za kabl (7).
- ▶ Pritisnite štipaljku za kabl (7) na gornji deo upravljača (5) i pustite je da nalegne.
- ▶ Pritisnite štipaljku za kabl (12) na donji deo upravljača (1) i pustite je da nalegne.

Upravljač ne mora da se ponovo demontira.

7.2 Rasklapanje i sklapanje upravljača

7.2.1 Rasklapanje upravljača

- ▶ isključite kosačicu, izvucite sigurnosni ključ i izvadite akumulator.
- ▶ Postavite kosačicu na ravnu površinu.

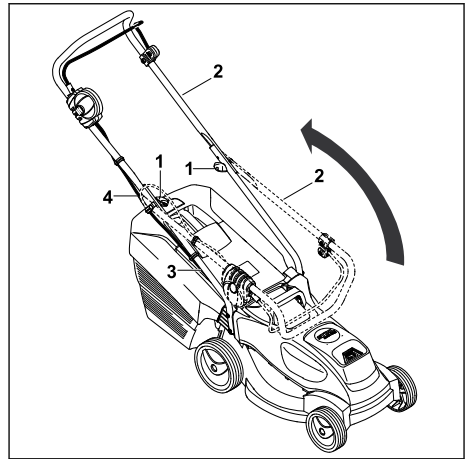

- ▶ Rasklopite gornji deo upravljača (2) i držite ga jednom rukom. Pazite da se kabl (4) ne ošteti.
- ▶ Čvrsto pritegnite obrtne ručice (1).
Upravljač (2) je čvrsto povezan sa kosačicom. Gornji deo upravljača (2) je čvrsto povezan sa donjim delom upravljača (3).

7.2.2 Sklapanje upravljača

Radi uštede prostora prilikom transporta i skladištenja, upravljač može da se sklopi.

- ▶ isključite kosačicu, izvucite sigurnosni ključ i izvadite akumulator.
- ▶ Postavite kosačicu na ravnu površinu.

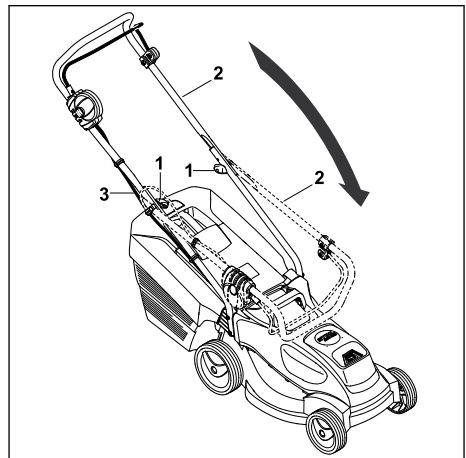

- ▶ Obrtne ručice (1) odvrnite toliko da mogu da se slobodno rotiraju.
- ▶ Sklopite gornji deo upravljača (2) prema napred i pazite da ne oštetite kabl (3).

7.3 Sklapanje, postavljanje i skidanje korpe za travu

7.3.1 Sklapanje korpe za travu

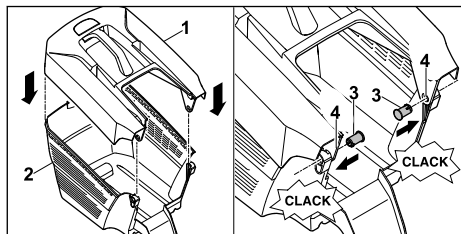

- ▶ Postavite gornji deo korpe za travu (1) na donji deo korpe za travu (2).
- ▶ Klinove (3) gurnite iznutra kroz otvore (4).
- ▶ Gornji deo korpe za travu (1) pritisnite nadole. Gornji deo korpe za travu ulazi čujno u odgovarajući položaj.

7.3.2 Postavljanje korpe za travu

- ▶ Isključivanje kosačice
- ▶ Postavite kosačicu na ravnu površinu.

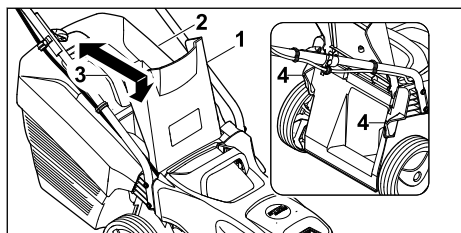

- ▶ Otvorite poklopac za pražnjenje (1) i pridržite ga.
- ▶ Korpu za travu (2) uhvatite za ručku (3) i zakačite je pomoću kuka u prihvate (4).
- ▶ Postavite poklopac za pražnjenje (1) na korpu za travu (2).

7.3.3 Skidanje korpe za travu

- ▶ Isključite kosačicu.
- ▶ Postavite kosačicu na ravnu površinu.
- ▶ Otvorite poklopac za pražnjenje i pridržite ga.
- ▶ Korpu za travu skinite povlačeći je nagore i držeći je za ručku.
- ▶ Zatvorite poklopac za pražnjenje.

8 Nameštanje i vađenje aku-baterije

8.1 Umetanje akumulatora

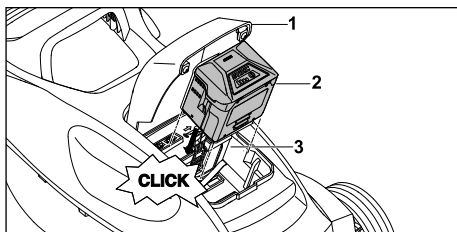

- ▶ Postavite kosačicu na ravnu površinu.
- ▶ Otvorite preklopku (1) do kraja i držite je tako.
- ▶ Gurnite akumulator (2) do kraja u pregradu za akumulator (3). Akumulator (2) ulazi u ležište jednim klikom i blokiran je.
- ▶ Zatvorite preklopku (1).

8.2 Vađenje akumulatora

- ▶ Postavite kosačicu na ravnu površinu.
- ▶ Otvorite preklopku (1) do kraja i držite je tako.

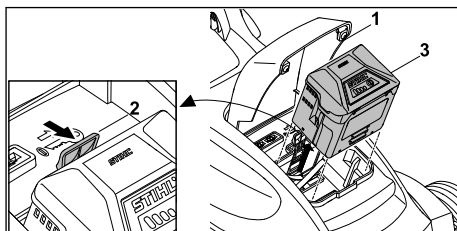

- ▶ Pritisnite blokirajuću polugu (2). Akumulator (3) je otklučan.
- ▶ Izvadite akumulator (3).
- ▶ Zatvorite preklopku (1).

9 Umetanje i vađenje sigurnosnog ključa

9.1 Umetanje sigurnosnog ključa

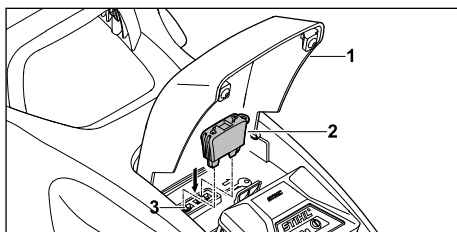

- ▶ Otvorite preklopku (1) do kraja i držite je tako.

- ▶ Umetnite sigurnosni ključ (2) u ulaz za ključ (3).
- ▶ Zatvorite preklopku (1).

9.2 Vađenje sigurnosnog ključa

- ▶ Otvorite preklopku do kraja i držite je tako.
- ▶ Izvadite sigurnosni ključ.
- ▶ Zatvorite preklopku.
- ▶ Čuvajte sigurnosni ključ van domašaja dece.

10 Uključivanje i isključivanje kosačice

10.1 Uključivanje i isključivanje noža

10.1.1 Uključivanje noža

- ▶ Postavite kosačicu na ravnu površinu.

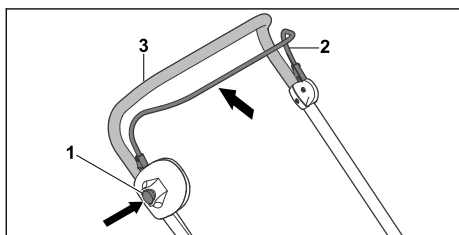

- ▶ Desnom rukom pritisnite dugme za blokadu (1) i držite ga tako.
- ▶ Dršku za pokretanje košenja (2) povucite levom rukom potpuno u smeru upravljača (3) i držite tako da palcem obuhvatite upravljač (3). Nož se okreće.
- ▶ Pustite dugme za blokadu (1).
- ▶ Upravljač (3) i dršku za pokretanje košenja (2) čvrsto držite desnom rukom tako da palcem obuhvatate upravljač (3).

10.1.2 Isključivanje noža

- ▶ Pustite dršku za pokretanje košenja.
- ▶ Sačekajte da nož prestane da se okreće.
- ▶ Ukoliko se nož i dalje okreće: Izvucite sigurnosni ključ, izvadite akumulator i potražite pomoć ovlašćenog STIHL distributera. Kosačica je oštećena.

11 Provera kosačice i akumulatora

11.1 Provera komandi

Dugme za blokadu i drška za pokretanje

- ▶ Izvadite sigurnosni ključ.
- ▶ Izvadite akumulator.
- ▶ Pritisnite dugme za blokadu i ponovo pustite.

- ▶ Dršku za pokretanje povucite do kraja u smeru upravljača i ponovo pustite.
- ▶ Ukoliko se dugme za blokadu ili drška za pokretanje teško pokreću ili se ne vraćaju u početni položaj: Nemojte da koristite kosačicu, nego potražite pomoć ovlašćenog STIHL distributera. Dugme za blokadu ili drška za pokretanje su oštećeni.

Uključivanje noža

- ▶ Umetnite sigurnosni ključ.
- ▶ Umetnite akumulator.
- ▶ Desnom rukom pritisnite dugme za blokadu i držite ga tako.
- ▶ Dršku za pokretanje povucite levom rukom do kraja u smeru upravljača i držite tako da palcem obuhvatite upravljač. Nož se okreće.
- ▶ Ukoliko 3 LED lampice trepere u crvenoj boji: Izvucite sigurnosni ključ, izvadite akumulator i potražite pomoć ovlašćenog STIHL distributera. Postoji smetnja u kosačici.
- ▶ Pustite dugme za blokadu i dršku za pokretanje. Nakon kratkog vremena, nož se više ne okreće.
- ▶ Ukoliko se nož i dalje okreće: Izvucite sigurnosni ključ, izvadite akumulator i potražite pomoć ovlašćenog STIHL distributera. Kosačica je oštećena.

11.2 Provera noža

- ▶ Isključite kosačicu, izvucite sigurnosni ključ i izvadite akumulator.
- ▶ Prevrnite kosačicu na bočnu stranu i odložite je, 16.1.

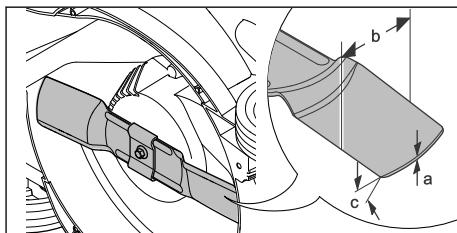

- ▶ Izmerite sledeće:
 - debljinu a
 - širinu b
 - ugao oštrenja c
- ▶ Ako su minimalna debljina ili minimalna širina noža potkoračene: Zamenite nož, 20.2.
- ▶ Ako ugao oštrenja nije propisan: Naoštrite nož, 20.2.

- ▶ Ako ste u nedoumici: obratite se ovlašćenom STIHL distributeru.

11.3 Provera aku-baterije

- ▶ Pritisnite pritisni taster na aku-bateriji. Svetlosne diode svetle ili trepte.
- ▶ Ako svetlosne diode ne svetle ili trepte: Nemojte koristiti aku-bateriju i obratite se specijalizovanom prodavcu STIHL. Smetnja je u aku-bateriji.

12 Rad sa kosačicom

12.1 Držanje i guranje kosačice

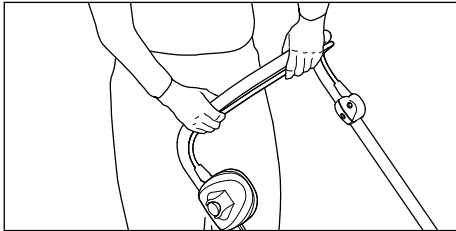

- ▶ Čvrsto držite upravljač sa obe ruke i to tako da palcima obuhvatite upravljač.

12.2 Podešavanje visine košenja

Možete da podesite 5 visina košenja:

- 25 mm = položaj 1
- 35 mm = položaj 2
- 45 mm = položaj 3
- 50 mm = položaj 4
- 60 mm = položaj 5

Položaji su navedeni na kosačici.

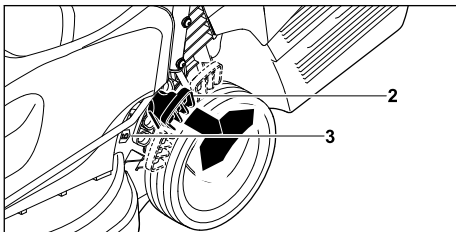

- ▶ Čvrsto držite kosačicu za ručku.
- ▶ Pritisnite polugu (2) prema spolja i zadržite je u tom položaju.
- ▶ Podizanjem i spuštanjem postavite kosačicu u željeni položaj. Trenutnu visinu košenja možete da očitete na pokazivaču visine košenja (3).
- ▶ Pustite polugu (2). Kosačica ulazi u odgovarajući položaj.

12.3 Košenje



- ▶ Polako gurajte kosačicu napred držeći je pod kontrolom.

12.4 ECO mod

STIHL baterijska kosačica prepoznaje trenutne radne uslove i automatski podešava odgovarajući broj obrtaja noža.

Tako se produžava vreme rada akumulatora.

12.5 Pražnjenje korpe za travu

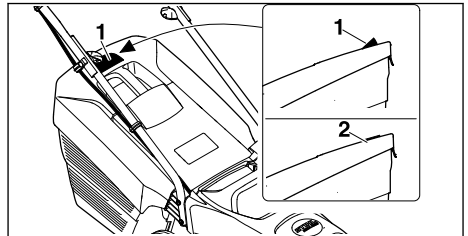

Nož stvara vazdušno strujanje koje podiže pokazivač napunjenosti (1). Ako je korpa za travu napunjena, vazdušno strujanje se zaustavlja. Ako je vazdušno strujanje suviše slabo, pokazivač napunjenosti (2) se vraća u stanje mirovanja. Ovo ukazuje na to da je potrebno isprazniti korpu za travu.

Neograničeno funkcionisanje pokazivača napunjenosti moguće je samo uz optimalno vazdušno strujanje. Spoljni uticaji, kao što su mokra, gusta ili visoka trava, niski nivoi košenja, prljavština ili slično, mogu da naruše vazdušno strujanje i funkcionisanje pokazivača napunjenosti.

- ▶ Ako se pokazivač napunjenosti vrati u stanje mirovanja: Ispraznite korpu za travu.
- ▶ Isključite kosačicu.
- ▶ Skinite korpu za travu.

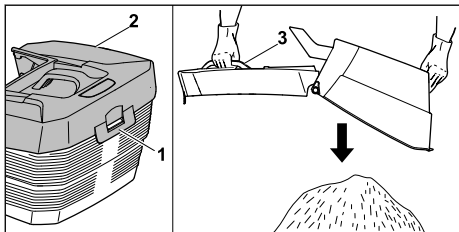

- ▶ Otvorite zatvarač (1).
- ▶ Otvorite gornji deo korpe za travu (2) pomoću ručke (3) i pridržite ga.
- ▶ Drugom rukom čvrsto držite transportnu ručku.
- ▶ Ispraznite korpu za travu.
- ▶ Sklopite korpu za travu.
- ▶ Postavite korpu za travu.

13 Posle rada

13.1 Nakon rada

- ▶ Isključite kosačicu, izvucite sigurnosni ključ i izvadite akumulator.
- ▶ Ukoliko je kosačica vlažna: Ostavite kosačicu da se osuši.
- ▶ Ukoliko je akumulator vlažan: Ostavite akumulator da se osuši.
- ▶ Očistite kosačicu.
- ▶ Očistite akumulator.

14 Transportovanje

14.1 Transport kosačice

- ▶ Isključite kosačicu.
Nož ne sme da se okreće.
- ▶ Izvucite sigurnosni ključ i izvadite akumulator.

Guranje kosačice

- ▶ Polako gurajte kosačicu napred držeći je pod kontrolom.

Nošenje kosačice

- ▶ Nosite radne rukavice od izdržljivog materijala.

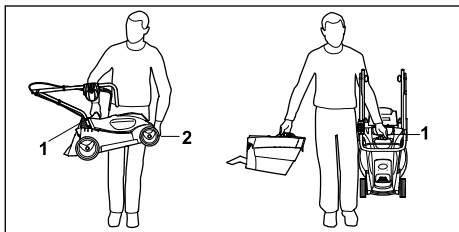

- ▶ Ukoliko nosite samo kosačicu:
 - ▶ Sklopite upravljač.
 - ▶ Kosačicu držite jednom rukom za transportnu ručku (1), dok drugom rukom čvrsto držite kućište (2).
 - ▶ Podignite i nosite kosačicu.
- ▶ Ukoliko istovremeno nosite kosačicu u korpu za travu:
 - ▶ Kosačicu nosite držeći jednom rukom transportnu ručku (1).
 - ▶ Kosačicu podižite i nosite uvek bočno od tela.

Transport kosačice vozilom

- ▶ Osigurajte kosačicu u uspravnom položaju tako da ne može da se prevrne i pomera.

14.2 Transport akumulatora

- ▶ Isključite kosačicu i izvadite akumulator.
- ▶ Proverite da li je akumulator u bezbednom stanju.
- ▶ Spakujte akumulator tako da su ispunjeni sledeći uslovi:
 - Pakovanje nije električno provodljivo.
 - Akumulator ne može da se pomera u pakovanju.
- ▶ Osigurajte pakovanje tako, da ne može da se pomera.

Akumulator podleže zahtevima za transport opasnih tereta. Akumulator je kategorisan kao UN 3480 (litijum-jonske baterije) i ispitan je u skladu sa priručnikom UN, Ispitivanje i kriterijumi deo III, pododeljak 38.3.

Propise za transport možete da pronađete na www.stihl.com/safety-data-sheets.

15 Čuvanje

15.1 Čuvanje kosačice

- ▶ Isključite kosačicu, izvucite sigurnosni ključ i izvadite akumulator.
- ▶ Kosačicu čuvajte u sledećim uslovima:
 - Kosačicu čuvajte van domašaja dece.
 - Kosačica je čista i suva.
 - Kosačica ne može da se prevrne.
 - Kosačica ne može da se otkotrlja.

15.2 Čuvanje akumulatora

Kompanija STIHL vam preporučuje da akumulator čuvate u stanju napunjenosti između 40 % i 60 % (svetle 2 zelena LED-a).

- ▶ Akumulator čuvajte u sledećim uslovima:
 - Akumulator treba da bude van domašaja dece.
 - Akumulator treba da bude čist i suv.
 - Akumulator treba da bude u zatvorenoj prostoriji.
 - Akumulator treba da bude odvojen od kosačice i od uređaja za punjenje.
 - Akumulator treba da bude u pakovanju koje nije električno provodljivo.
 - Akumulator treba da se čuva u opsegu temperature između - 10 °C i + 50 °C.

16 Čišćenje

16.1 Postavljanje kosačice u položaj za čišćenje

- ▶ Isključite kosačicu, izvucite sigurnosni ključ i izvadite akumulator.
- ▶ Postavite kosačicu na ravnu površinu.
- ▶ Skinite korpu za travu.

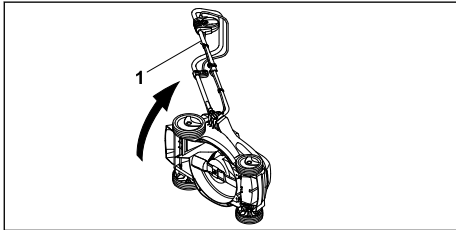

- ▶ Čvrsto uhvatite kosačicu za upravljač (1), prevrnite je na bočnu stranu i odložite je.

16.2 Čišćenje kosačice

- ▶ isključite kosačicu, izvucite sigurnosni ključ i izvadite akumulator.
- ▶ Obrišite kosačicu vlažnom krpom.
- ▶ Kanal za izbacivanje trave čistite samo mekom četkom ili vlažnom krpom.
- ▶ Uklonite strana tela iz pregrade za akumulator i očistite je vlažnom krpom.
- ▶ Četkicom ili mekom četkom očistite električne kontakte u pregradi za akumulator.

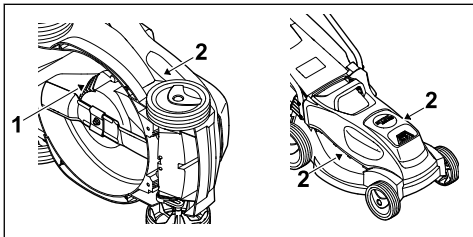

- ▶ Otvore za ventilaciju (1), (2) očistite četkicom.
- ▶ Postavite kosačicu u odgovarajući položaj.

- ▶ Prostor oko noža i nož očistite drvenim štapićem, mekom četkom ili vlažnom krpom.

16.3 Čišćenje aku-baterije

- ▶ Aku-bateriju očistite vlažnom krpom.

17 Održavanje

17.1 Demontaža i montaža noža

17.1.1 Demontaža noža

- ▶ Isključite kosačicu, izvucite sigurnosni ključ i izvadite akumulator.
- ▶ Prevrnite kosačicu na bočnu stranu i odložite je.

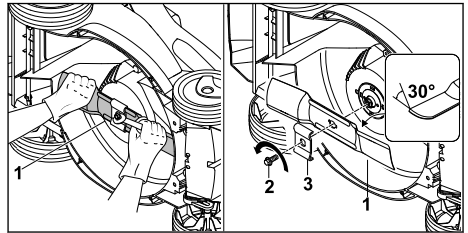

- ▶ Držite nož (1) jednom rukom.
- ▶ Odrvnite zavrtnanj (2) u smeru strelice i skinite ga zajedno sa zahvatnikom (3).
- ▶ Skinite nož (1).
- ▶ Odložite zavrtnanj (2) i zahvatnik (4).
Za ugradnju noža (1) koristite novi zavrtnanj i novi zahvatnik.

17.1.2 Montaža noža

- ▶ Isključite kosačicu, izvucite sigurnosni ključ i izvadite akumulator.
- ▶ Prevrnite kosačicu na bočnu stranu i odložite je.

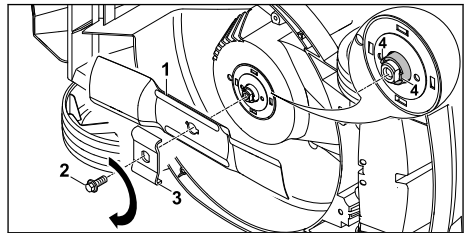

- ▶ Očistite dodirnu površinu noža i čauru noža.
- ▶ Nož za košenje (1) postavite na čauru noža tako da uzdignute ivice budu okrenute naviše.
- ▶ Vodeće čivije (4) na čauri noža pozicionirajte u otvore na nožu za košenje.
- ▶ Držite nož za košenje (1) jednom rukom i postavite novi zahvatnik (3).
- ▶ Na navoje novog zavrtnja (2) nanesite sredstvo za osiguranje zavrtnja Loctite 243.

- ▶ Zavrnite zavrtanj (2) i pričvrstite ga momentom od 20 Nm.

17.2 Oštrenje i centriranje noža

Potrebno je mnogo vežbe za pravilno oštrenje i centriranje noža.

STIHL preporučuje da oštrenje i centriranje noža preputate ovlašćenom STIHL distributeru.

UPOZORENJE

- Ivice sečiva noža su oštre. Korisnik može da se poseče.
 - ▶ Nosite radne rukavice od izdržljivog materijala.
- ▶ Isključite kosačicu, izvucite sigurnosni ključ i izvadite akumulator.
- ▶ Postavite kosačicu u odgovarajući položaj.

- ▶ Demontirajte nož.
- ▶ Naoštrite nož. Vodite pritom računa o uglu oštrenja i hladite nož,  20.2. Nož ne sme da poplavi tokom oštrenja.
- ▶ Montirajte nož.
- ▶ Ukoliko ste u nedumici: Obratite se ovlašćenom STIHL distributeru.

18 Popravljanje

18.1 Popravka kosačice

Korisnik ne može sam da popravja kosačicu i nož.

- ▶ Ukoliko su kosačica ili nož oštećeni: Nemojte koristiti kosačicu ili nož, nego potražite pomoć ovlašćenog STIHL distributera.
- ▶ Ukoliko su natpisi nečitljivi ili oštećeni: Neka ovlašćeni STIHL distributer zameni natpise.

19 Otklanjanje smetnji

19.1 Otklanjanje smetnji u kosačici ili akumulatoru

| Smetnja | LED lampice na akumulatoru | Uzrok | Rešenje |
|--|---------------------------------------|---|---|
| Kosačica se ne pokreće nakon uključivanja. | 1 LED lampica treperi u zelenoj boji. | Nivo napunjenosti akumulatora je suviše nizak. | ▶ Napunite akumulator. |
| | 1 LED lampica svetli u crvenoj boji. | Akumulator je previše zagrejan ili previše hladan. | ▶ Izvadite sigurnosni ključ. ▶ Izvadite akumulator. ▶ Ostavite akumulator da se ohladi ili da se zagreje. |
| | 3 LED lampice trepere u crvenoj boji. | Postoji smetnja u kosačici. | ▶ Izvadite sigurnosni ključ. ▶ Izvadite akumulator. ▶ Očistite električne kontakte u pregradi za akumulator. ▶ Umetnite akumulator. ▶ Uključite kosačicu. ▶ Ukoliko 3 LED lampice i dalje trepere u crvenoj boji: Nemojte da koristite kosačicu, nego potražite pomoć ovlašćenog STIHL distributera. |
| | 3 LED lampice svetle u crvenoj boji. | Kosačica je previše zagrejana. | ▶ Izvadite sigurnosni ključ. ▶ Izvadite akumulator. ▶ Ostavite kosačicu da se ohladi. |
| | 4 LED lampice trepere u crvenoj boji. | U akumulatoru postoji smetnja. | ▶ Izvadite i ponovo umetnite akumulator. ▶ Uključite kosačicu. ▶ Ukoliko 4 LED lampice i dalje trepere u crvenoj boji: Nemojte da koristite akumulator, nego potražite pomoć ovlašćenog STIHL distributera. |
| | | Prekinuta je električna veza između kosačice i akumulatora. | ▶ Izvadite sigurnosni ključ. ▶ Izvadite akumulator. ▶ Očistite električne kontakte u pregradi za akumulator. ▶ Umetnite sigurnosni ključ. ▶ Umetnite akumulator. |

| Smetnja | LED lampice na akumulatoru | Uzrok | Rešenje |
|--|--------------------------------------|---|---|
| | | Kosačica ili akumulator su vlažni. | <ul style="list-style-type: none"> ▶ Izvadite sigurnosni ključ. ▶ Izvadite akumulator. ▶ Očistite kosačicu. ▶ Ostavite kosačicu ili akumulator da se osuši. |
| | | Otpor na nožu je prevelik. | <ul style="list-style-type: none"> ▶ Podesite veću visinu košenja. ▶ Uključite kosačicu na nižoj travi. |
| | | Područje oko noža je zapušeno. | <ul style="list-style-type: none"> ▶ Očistite kosačicu. |
| Kosačica se isključuje u toku rada. | 3 LED lampice svetle u crvenoj boji. | Kosačica je previše zagrejana. | <ul style="list-style-type: none"> ▶ Izvadite sigurnosni ključ. ▶ Izvadite akumulator. ▶ Ostavite kosačicu da se ohladi. ▶ Očistite kosačicu. ▶ Ne uključujte kosačicu suviše često u kratkom vremenskom periodu. ▶ Podesite veću visinu košenja. ▶ Kosite nižu travu. |
| | | Nož je blokiran. | <ul style="list-style-type: none"> ▶ Izvadite sigurnosni ključ. ▶ Izvadite akumulator. ▶ Očistite kosačicu. |
| | | Postoji električna smetnja. | <ul style="list-style-type: none"> ▶ Izvadite i ponovo umetnite akumulator. ▶ Uključite kosačicu. |
| Kosačica snažno vibrira u toku rada. | | Zavrtanj na nožu je labav. | <ul style="list-style-type: none"> ▶ Pritegnite zavrtanj. |
| | | Nož nije pravilno izbalansiran. | <ul style="list-style-type: none"> ▶ Naoštrite i izbalansirajte nož. |
| Vreme rada kosačice je prekratko. | | Akumulator nije potpuno napunjen. | <ul style="list-style-type: none"> ▶ Napunite akumulator do kraja. |
| | | Vek trajanja akumulatora je prekoračen. | <ul style="list-style-type: none"> ▶ Zamenite akumulator. |
| | | Područje oko noža je zapušeno. | <ul style="list-style-type: none"> ▶ Očistite kosačicu. |
| | | Nož je tup ili istrošen. | <ul style="list-style-type: none"> ▶ Naoštrite i izbalansirajte nož. |
| | | Otpor na nožu je prevelik. | <ul style="list-style-type: none"> ▶ Podesite veću visinu košenja. ▶ Kosite nižu travu. |
| Akumulator se prilikom umetanja zaglavluje u pregradi za akumulator. | | Vođice ili električni kontakti u pregradi za akumulator su zaprljani. | <ul style="list-style-type: none"> ▶ Očistite kosačicu. |
| Posle umetanja akumulatora u uređaj za punjenje ne dolazi do punjenja. | 1 LED lampica svetli u crvenoj boji. | Akumulator je previše zagrejan ili previše hladan. | <ul style="list-style-type: none"> ▶ Ostavite akumulator u uređaju za punjenje. ▶ Punjenje počinje automatski čim se dostigne dozvoljeni opseg temperature. |
| Trava nije precizno pokošena ili je travnjak žut. | | Nož je tup ili istrošen. | <ul style="list-style-type: none"> ▶ Naoštrite i izbalansirajte nož. |
| | | Otpor na nožu je prevelik. | <ul style="list-style-type: none"> ▶ Podesite veću visinu košenja. ▶ Kosite nižu travu. |

20 Tehnički podaci

20.1 Kosačica STIHL RMA 235.0

- Dozvoljeni akumulator: STIHL AK
- Težina bez akumulatora: 14 kg
- Maksimalni kapacitet korpe za travu: 30 l
- Širina noža: 33 cm
- Broj obrtaja: 3400 o/min⁻¹
- Broj obrtaja u ECO modu: 2900 min⁻¹

Dužina trajanja je navedena na www.stihl.com/battery-life.

20.2 Nož

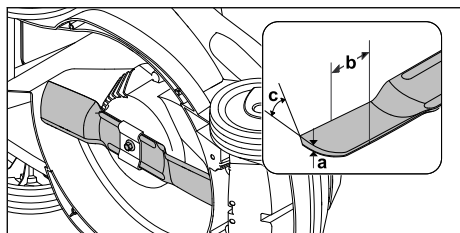

- minimalna debljina a: 1,6 mm
- minimalna širina b: 56 mm
- ugao oštrenja c: 30°

20.3 Aku-baterija STIHL AK

- Akumulatorska tehnologija: Litijum-jon
- Napon: 36 V
- Kapacitet u Ah: navedeno na nazivnoj pločici
- Količina energije u Wh: navedeno na nazivnoj pločici
- Težina u kg: navedeno na nazivnoj pločici
- Dozvoljeni opseg temperature za upotrebu i čuvanje: - 10 °C do + 50 °C

20.4 Vrednosti zvuka i vrednosti vibracija

- Vrednost nivoa zvučnog pritiska iznosi 2 dB(A).
Vrednost nivoa zvučne snage iznosi 1,5 dB(A).
Vrednost vibracija iznosi 0,9 m/s².
- Nivo zvučnog pritiska L_{pA} izmeren prema EN 60335-2-77: 76 dB(A)
 - Garantovani nivo zvučne snage L_{wAd} izmeren prema 2000/14/EC / S.I. 2001/1701: 89 dB(A)
 - Vrednost vibracija a_{hv} izmerena prema EN 60335-2-77, upravljač: 1,8 m/s²

Navedene vrednosti vibracija izmerene su u skladu sa standardizovanim postupkom ispitivanja i mogu se koristiti za poređenje električnih uređaja. Stvarne vrednosti vibracija mogu da odstupaju od navedenih vrednosti, u zavisnosti od načina primene. Navedene vrednosti vibracija

mogu da se upotrebe za početnu procenu opterećenja vibracijama. Stvarno opterećenje vibracijama mora da se proceni. Pritom se mogu uzeti u obzir periodi kada je električni uređaj isključen, kao i oni kada je uključen, ali radi bez opterećenja.

Informacije o ispunjavanju smernice za poslodavce u vezi sa vibracijama 2002/44/EC i S.I. 2005/1093 navedene su na www.stihl.com/vib.

20.5 REACH

REACH je oznaka za propis EU u vezi sa registracijom, procenom i dozvolom za upotrebu hemikalija.

Više informacija u vezi sa ispunjavanjem propisa REACH na www.stihl.com/reach.

21 Rezervni delovi i pribor

21.1 Rezervni delovi i pribor

STIHL Ovi simboli označavaju originalne rezervne delove STIHL i originalni pribor STIHL.

STIHL preporučuje upotrebu originalnih rezervnih delova STIHL i originalnog pribora STIHL.

I pored stalnog nadzora tržišta, STIHL ne može da proceni rezervne delove i pribor drugih proizvođača u smislu pouzdanosti, sigurnosti i pogodnosti, tako da STIHL ne može jamčiti ni za njihovo korišćenje.

Originalni rezervni delovi STIHL i originalni pribor STIHL dostupni su kod specijalizovanog prodavca STIHL.

21.2 Važni rezervni delovi

- Nož: 6311 702 0110
- Zavrtanj za nož: 9018 321 1800
- Zahvatnik: 6311 702 0600

22 Zbrinjavanje

22.1 Odlaganje kosačice na otpad

Informacije o odlaganju na otpad možete da dobijete od ovlašćenog STIHL distributera.

- ▶ Kosačicu, noževe, pribor i pakovanje odložite u skladu sa propisima i na ekološki prihvatljiv način.

23 EU izjava o usaglašenosti

23.1 Kosačica STIHL RMA 235.0

STIHL Tirol GmbH

Hans Peter Stihl-Straße 5
6336 Langkampfen

Austrija

izjavljuje pod isključivom odgovornošću da je

- model: baterijska kosačica
- fabrička marka: STIHL
- tip: RMA 235.0
- širina noža: 33 cm
- serijski broj: 6311

u skladu sa relevantnim odredbama smernica 2000/14/EC, 2006/42/EC, 2014/30/EU i 2011/65/EU, kao i da je dizajnirana i proizvedena u skladu sa verzijama sledećih standarda, važećih za datum proizvodnje: EN 60335-1, EN 60335-2-77, EN 55014-1, EN 55014-2.

Institucija koja je obavila kontrolu:
TÜV Rheinland LGA Products GmbH
Tillystraße 2
90431 Nürnberg, DE

Utvrđivanje izmerenog i garantovanog nivoa zvučne snage izvršeno je prema direktivi 2000/14/EC, aneks VIII.

- Izmereni nivo zvučne snage: 87,9 dB(A)
- Garantovani nivo zvučne snage: 89 dB(A)

Tehnička dokumentacija je sastavni deo STIHL Tirol GmbH.

Godina proizvodnje i broj mašine navedeni su na kosačici.

Langkampfen, 02.10.2020.

STIHL Tirol GmbH

ovlašćeni predstavnik



Matijas Flajšer, direktor sektora za istraživanje i razvoj

ovlašćeni predstavnik



Sven Cimerman, direktor sektora za kvalitet

24 UKCA Izjava proizvođača o usaglašenosti

24.1 Kosačica STIHL RMA 235.0

STIHL Tirol GmbH
Hans Peter Stihl-Straße 5

6336 Langkampfen

Austrija

izjavljuje pod isključivom odgovornošću da je

- model: baterijska kosačica
- fabrička marka: STIHL
- tip: RMA 235.0
- širina noža: 33 cm
- serijski broj: 6311

u skladu sa relevantnim odredbama UK uredbi Noise Emission in the Environment by Equipment for use Outdoors Regulations 2001, Supply of Machinery (Safety) Regulations 2008, Electro-magnetic Compatibility Regulations 2016 i The Restriction of the Use of Certain Hazardous Substances in Electronic Equipment Regulations 2012, kao i da je dizajnirana i proizvedena u skladu sa verzijama sledećih standarda, važećih za datum proizvodnje: EN 60335-1, EN 60335-2-77, EN 55014-1, EN 55014-2.

Institucija koja je obavila kontrolu:
TUV Rheinland UK LTD
1011 Stratford Road
Solihull, B90 4BN

Utvrđivanje izmerenog i garantovanog nivoa zvučne snage izvršeno je prema UK uredbi Noise Emission in the Environment by Equipment for use Outdoors Regulations 2001, Schedule 11.

- Izmereni nivo zvučne snage: 87,9 dB(A)
- Garantovani nivo zvučne snage: 89 dB(A)

Tehnička dokumentacija je sastavni deo STIHL Tirol GmbH.

Godina proizvodnje i broj mašine navedeni su na kosačici.

Langkampfen, 02.11.2021.

STIHL Tirol GmbH

ovlašćeni predstavnik



Matijas Flajšer, direktor sektora za istraživanje i razvoj

ovlašćeni predstavnik



Sven Cimerman, direktor sektora za kvalitet

25 Bezbednosno-tehnička uputstva za kosačicu

25.1 Uvod

Ovo poglavlje sadrži opšta bezbednosna uputstva za električne kosačice za travu definisana Standardom EN 60335-2-77, aneks EE.



UPOZORENJE

- **Pročitajte sva bezbednosna uputstva, napomene, tehničke podatke i pogledajte sve slike koje ste dobili uz ovu kosačicu.** Nepoštovanje uputstava navedenih u nastavku može da prozrokuje strujni udar, požar i/ili ozbiljne povrede. **Sačuvajte sve bezbednosne napomene i uputstva za ubuduće.**

25.2 Vežba

- a) Pažljivo pročitajte uputstvo za rukovanje. Upoznajte se sa delovima i pravilnom upotrebom mašine;
- b) Deci i svima onima koji nisu upoznati s uputstvima za upotrebu, nemojte dopustiti da koriste kosačicu. Lokalnim propisima može biti određena minimalna starost korisnika;
- c) Ni u kom slučaju nemojte da kosite kada su druge osobe, a naročito deca ili životinje u blizini;
- d) Imajte na umu da su korisnici mašine odgovorni za nesreće prema drugim licima i u odnosu na njihovu imovinu.

25.3 Pripremne mere

- a) Prilikom korišćenja mašine nosite čvrstu obuću i duge pantalone. Nikada nemojte raditi sa mašinom bosu ili u laganim sandalima. Izbegavajte nošenje široke odeće ili odeće sa visećim končićima ili kaiševima.
- b) Detaljno proverite teren na kojem ćete koristiti mašinu i uklonite sve predmete koja bi mašina tokom rada mogla da zahvati i katapultira u vazduh.
- c) Pre svake upotrebe vizuelno proverite da li su noževi za sečenje, zavrtnji za pričvršćivanje i cela rezna jedinica istrošeni ili oštećeni. Istrošene ili oštećene noževe za sečenje i zavrtnje za pričvršćivanje treba zameniti u kompletu kako bi se izbegla mogućnost da budu necentrirani. Istrošeni ili oštećeni natpisi moraju da se zamene.

25.4 Rukovanje

- a) Kosite isključivo po dnevnom svetlu ili uz dobro veštačko osvetljenje.
 - b) Ukoliko je moguće, izbegavajte korišćenje uređaja kada je trava vlažna.
 - c) Vodite računa da kosačica ima čvrst oslonac na strmim terenima.
 - d) Mašina ne treba da se kreće većom brzinom od brzine koraka.
 - e) Kosite poprečno u odnosu na padinu; nikako nagore ili nadole.
 - f) Budite posebno oprezni kada menjate smer kretanja na padini.
 - g) Nemojte kositi na vrlo velikim nagibima.
 - h) Budite posebno oprezni kada okrećete kosačicu ili je vučete prema sebi.
 - i) Zaustavite nož (noževe) za sečenje kada kosačica pri transportu mora da pređe preko neke druge površine umesto preko trave, kao i kada prenosite kosačicu do površine za košenje i nazad.
 - j) Nikad nemojte koristiti kosačicu ako su zaštitni mehanizmi ili zaštitne rešetke oštećeni i ako nisu montirani zaštitni mehanizmi kao što su npr. odbojni limovi i/ili uređaji za prihvatanje trave.
 - k) Pažljivo pokrenite ili pritisnite prekidač za aktiviranje, u skladu sa uputstvima proizvođača. Vodite računa da se vaše noge uvek nalaze na dovoljnom rastojanju od noža (noževa) za sečenje.
 - l) Kosačica ne sme da bude nagnuta prilikom pokretanja motora, osim ako kosačica pri tome ne mora da se podigne. U tom slučaju je nagnite samo onoliko koliko je potrebno i podignite samo onu stranu koja je okrenuta od korisnika.
- m Nemojte pokretati motor dok stojite ispred) kanala za izbacivanje trave.
- n) Nikada ne postavljajte ruke ili noge na rotirajuće delove, iznad ili ispod njih. Uvek se držite dalje od otvora za izbacivanje trave.
 - o) Nikada nemojte podizati ili nositi kosačicu sa upaljenim motorom.
 - p) Isključite motor i izvucite ključ za pokretanje. Proverite da li su se svi pokretni delovi potpuno zaustavili:

- uvek kada napuštate kosačicu;
- pre otpuštanja blokada ili uklanjanja začep-ljenja u kanalu za izbacivanje trave;
- pre provere, čišćenja ili izvođenja radova na kosačici;
- kada udari u neko strano telo. Potražite oštećenja na kosačici i izvršite potrebne popravke pre ponovnog pokretanja i rada sa kosačicom.

Ukoliko kosačica počne da neuobičajeno snažno vibrira, potrebno je odmah izvršiti pro-veru.

- potražite oštećenja;
- izvršite neophodnu popravku oštećenih delova;
- pobrinite se za to da su sve matice, klinovi i zavrtnji čvrsto pritegnuti.

25.5 Održavanje i skladištenje

- Pobrinite se za to da sve matice, klinovi i zavrtnji budu dobro pritegnuti da bi uređaj bio u stanju bezbednom za rad.
- Redovno kontrolišite istrošenost i funkcionalnost uređaja za prihvatanje trave.
- Iz bezbednosnih razloga zamenite istrošene ili oštećene delove.
- Imajte u vidu da kod mašina sa više noževa za sečenje pomeranje jednog noža može da dovede do okretanja ostalih noževa za sečenje.
- Prilikom podešavanja mašine vodite računa o tome da nijedan prst ne bude uklješten između pokretnih noževa za sečenje i statičnih delova mašine.
- Sačekajte da se motor ohladi pre skladištenja mašine.
- Prilikom održavanja noževa za sečenje imajte u vidu da noževi mogu da se pokrenu čak i ukoliko je izvor napajanja isključen.
- Iz bezbednosnih razloga zamenite istrošene ili oštećene delove. Koristite isključivo originalne rezervne delove i pribor.

Vsebina

| | | |
|---|--|-----|
| 1 | Uvod..... | 224 |
| 2 | Informacije o teh navodilih za uporabo... | 225 |
| 3 | Pregled..... | 225 |
| 4 | Varnostni napotki..... | 226 |
| 5 | Priprava kosilnice na uporabo..... | 231 |
| 6 | Polnjenje akumulatorske baterije in LED-lučke..... | 231 |

| | | |
|----|---|-----|
| 7 | Sestavljanje kosilnice..... | 232 |
| 8 | Vstavljanje in odstranjevanje akumulatorske baterije..... | 234 |
| 9 | Vstavljanje in izvlek varnostnega ključa.. | 234 |
| 10 | Vklop in izklop kosilnice..... | 234 |
| 11 | Preverjanje kosilnice in akumulatorske baterije..... | 235 |
| 12 | Delo s kosilnico..... | 235 |
| 13 | Po delu..... | 236 |
| 14 | Transport..... | 237 |
| 15 | Shranjevanje..... | 237 |
| 16 | Čiščenje..... | 237 |
| 17 | Vzdrževanje..... | 238 |
| 18 | Popravila..... | 239 |
| 19 | Odpravljanje motenj..... | 239 |
| 20 | Tehnični podatki..... | 240 |
| 21 | Nadomestni deli in dodatni pribor..... | 241 |
| 22 | Odstranjevanje..... | 241 |
| 23 | Izjava EU o skladnosti..... | 241 |
| 24 | Izjava UKCA o skladnosti..... | 242 |
| 25 | Varnostno-tehnični napotki za kosilnico.. | 242 |

1 Uvod

Spoštovani kupec,

veseli nas, da ste se odločili za STIHL. Naše izdelke vrhunske kakovosti razvijamo in izdelujemo v skladu s potrebami naših strank. Tako so naši izdelki tudi pri izjemnih obremenitvah zelo zanesljivi.

STIHL je hkrati sinonim za vrhunski servis. Naši pooblašteni prodajalci nudijo strokovno svetovanje in uvajanje ter obsežno tehnično podporo.

STIHL izrecno priznava trajnostno in odgovorno ravnanje z naravo. Ta navodila za uporabo naj vas podpirajo pri varni in okolju prijazni uporabi vašega izdelka STIHL z dolgo življenjsko dobo.

Zahvaljujemo se vam za zaupanje in vam želimo veliko veselja z vašim izdelkom STIHL.



Dr. Nikolas Stihl

POMEMBNO! PREBERITE PRED UPORABO IN SHRANITE.

2 Informacije o teh navodilih za uporabo

2.1 Veljavni dokumenti

Ta navodila za uporabo so originalna navodila proizvajalca za obratovanje v smislu direktive ES 2006/42/EC.

Veljajo lokalni varnostni predpisi.

- ▶ Poleg teh navodil za uporabo morate prebrati, razumeti in shraniti naslednje dokumente:
 - Varnostna navodila za akumulatorsko baterijo STIHL AK
 - Navodila za uporabo polnilnikov STIHL AL 101, 300, 500
 - Varnostne informacije za akumulatorske baterije STIHL in izdelke z vgrajeno akumulatorsko baterijo: www.stihl.com/safety-data-sheets

2.2 Označevanje opozoril v besedilu



NEVARNOST

- Opozorilo opozarja na nevarnosti, ki povzročijo hude telesne poškodbe ali smrt.
 - ▶ Z navedenimi ukrepi je mogoče preprečiti hude telesne poškodbe ali smrt.



OPOZORILO

- Opozorilo opozarja na nevarnosti, ki lahko povzročijo hude telesne poškodbe ali smrt.
 - ▶ Z navedenimi ukrepi je mogoče preprečiti hude telesne poškodbe ali smrt.

OBVESTILO

- Opozorilo opozarja na nevarnosti, ki lahko povzročijo materialno škodo.
 - ▶ Z navedenimi ukrepi je mogoče preprečiti materialno škodo.

2.3 Simboli v besedilu



Ta simbol opozarja na poglavje v teh navodilih za uporabo.

3 Pregled

3.1 Kosilnica in akumulatorska baterija

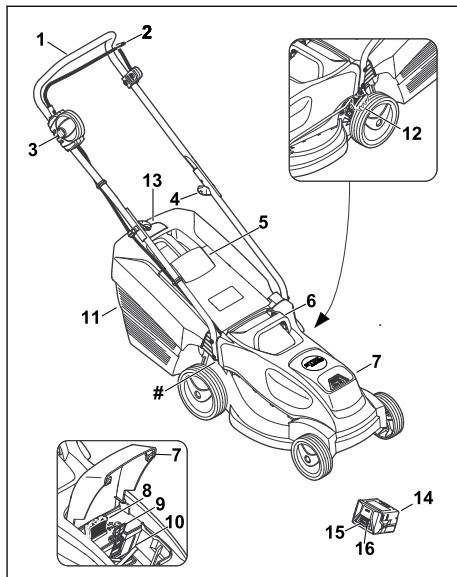

- 1 Krmilo**
Krmilo se uporablja za držanje, vodenje in prevažanje kosilnice.
- 2 Prestavni ročaj**
Prestavni ročaj skupaj z zapornim gumbom vklopi in izklopi nož.
- 3 Zaporni gumb**
Zaporni gumb skupaj s prestavnim ročajem za košnjo vklopi in izklopi nož.
- 4 Vrtljivi gumb**
Vrtljivi gumb pritrdi zgornji del krmila na spodnji del krmila in je namenjen preklapljanju krmila.
- 5 Izmetalna loputa**
Izmetalna loputa zapre izmetalni kanal.
- 6 Ročaj za transport**
Ročaj za transport je namenjen prevažanju kosilnice.
- 7 Pokrov**
Pokrov pokriva akumulatorsko baterijo in varnostni ključ.
- 8 Varnostni ključ**
Varnostni ključ aktivira kosilnico.

9 Zaporna ročica

Zaporna ročica drži akumulatorsko baterijo v predalu za baterijo.

10 Predal za baterijo

Akumulatorsko baterijo vstavite v predal za baterijo.

11 Košara za travo

Košara za travo prestreže pokošeno travo.

12 Ročica

Ročica je namenjena nastavljanju višine košnje.

13 Prikaz napoljenosti

Prikaz napoljenosti prikazuje napoljenost košare za travo.

14 Akumulatorska baterija

Akumulatorska baterija oskrbuje kosilnico z energijo.

15 Lučke LED

Lučke LED prikazujejo napoljenost akumulatorske baterije in motnje.

16 Tipka

S tipko aktivirate lučke LED na akumulatorski bateriji.

Tipka tablica s številko stroja**3.2 Simboli**

Simboli, ki so lahko na kosilnici ali akumulatorski bateriji, pomenijo naslednje:



Ta simbol označuje varnostni ključ.



Ta simbol označuje predal za ključ.



Ta simbol prikazuje težo kosilnice.



1 lučka LED sveti rdeče. Akumulatorska baterija je prevroča ali premrzla.



4 lučke LED utripajo rdeče. Motnja v akumulatorski bateriji.



Zagotovljena raven zvočne moči skladno z Direktivo 2000/14/EC v dB(A), da se emisije hrupa izdelkov lahko primerjajo.



Podatek ob simbolu kaže energijsko vsebnost akumulatorske baterije skladno s specifikacijami proizvajalca celic. Energijska vsebnost, ki je na voljo za uporabo, je nižja.



Izdelka ne odlagajte med gospodinjske odpadke.



Vklopite in izklopite nož.

4 Varnostni napotki**4.1 Opozorilni simboli**

Opozorilni simboli na kosilnici ali akumulatorski bateriji pomenijo naslednje:



Upošteвайте varnostne napotke in ukrepe v njih.



Navodila za uporabo morate prebrati, razumeti in shraniti.



Pazite na vrtljive objekte - vzdržujte primerno razdaljo in tudi druge osebe naj se tukaj ne zadržujejo.



Ne dotikajte se vrtečega se noža.



Med prekinitvijo dela, transportom, shranjevanjem, vzdrževanjem ali popravilom odstranite akumulatorsko baterijo.



Kosilnico zaščitite pred dežjem in vlago.



Med prekinitvijo dela, transportom, shranjevanjem, vzdrževanjem ali popravilom izvalcite varnostni ključ.



Ohranajte varnostno razdaljo.



Akumulatorsko baterijo zaščitite pred vročino in ognjem.



Zaščitite akumulatorsko baterijo pred dežjem in vlago ter je ne potaplajte v tekočine.



Upošteвайте dovoljeno temperaturno območje akumulatorske baterije.

4.2 Predvidena uporaba

Kosilnica STIHL RMA 235 je namenjena košnji suhe trave.

Kosilnico z energijo oskrbuje akumulatorska baterija STIHL AK.

▲ OPOZORILO

- Akumulatorske baterije, ki jih za kosilnico ni odobrilo podjetje STIHL, lahko povzročijo požar in eksplozije. Pride lahko do hudih telesnih poškodb ali smrti ljudi in nastane lahko materialna škoda.
 - ▶ Kosilnico uporabljajte z akumulatorsko baterijo STIHL AK.
- Če kosilnice ali akumulatorske baterije ne uporabljate, kot je predvideno, se lahko ljudje hudo poškodujejo ali umrejo in nastane lahko materialna škoda.
 - ▶ Kosilnico in akumulatorsko baterijo uporabljajte tako, kot je opisano v navodilih za uporabo.

4.3 Zahteve za uporabnika

▲ OPOZORILO

- Nepoučeni uporabniki ne morejo prepoznati in oceniti nevarnosti v zvezi s kosilnico in akumulatorsko baterijo. Uporabnik in drugi se lahko hudo poškodujejo in umrejo.



- ▶ Navodila za uporabo morate prebrati, razumeti in shraniti.

- ▶ Če kosilnico ali akumulatorsko baterijo predate drugi osebi: priložite navodila za uporabo.
- ▶ Prepričajte se, da uporabnik izpolnjuje naslednje zahteve:
 - Uporabnik je spočit.
 - Uporabnik je telesno, senzorično in duševno sposoben, da uporablja kosilnico in akumulatorsko baterijo ter z njima dela. Če je uporabnik telesno, senzorično ali duševno omejen, lahko dela samo pod nadzorom in po navodilih odgovorne osebe.
 - Uporabnik lahko prepozna in oceni nevarnosti v zvezi s kosilnico in akumulatorsko baterijo.
 - Uporabnik se zaveda, da je odgovoren za nezgode in škodo.
 - Uporabnik je polnoleten ali se skladno z nacionalnimi predpisi pod nadzorom izobražuje za poklic.

- Uporabnik je opravil usposabljanje pri specializiranem trgovcu podjetja STIHL ali strokovno usposobljeni osebi, preden se je prvič lotil dela s kosilnico.
- Uporabnik ni pod vplivom alkohola, zdravil ali mamil.
- ▶ Pri kakršnih koli nejasnostih: obrnite se na specializiranega trgovca podjetja STIHL.

4.4 Oprema in oblačila

▲ OPOZORILO

- Med delom se lahko predmeti z visoko hitrostjo izvržejo navzgor. Uporabnik se lahko poškoduje.
 - ▶ Nosite dolge hlače iz trpežnega materiala.
- Med delom se lahko dvigne prah. Vdihani prah je lahko zdravju škodljiv in povzroči alergične reakcije.
 - ▶ Če se dviga prah: nosite zaščitno masko proti prahu.
- Neprimerna oblačila se lahko ujamejo v les, grmičevje in kosilnico. Uporabniki se lahko brez ustreznih oblačil hudo poškodujejo.
 - ▶ Nosite oprijeta oblačila.
 - ▶ Odložite šale in nakit.
- Med čiščenjem, vzdrževanjem ali transportom lahko uporabnik pride v stik z nožem. Uporabnik se lahko poškoduje.
 - ▶ Nosite delovne rokavice iz trpežnega materiala.
- Če uporabnik nosi neprimerno obutev, lahko zdrsne. Uporabnik se lahko poškoduje.
 - ▶ Nosite trdno, zaprto obutev z oprijemljivim podplatom.
- Med ostrenjem noža se lahko izvržejo delci materiala. Lahko poškodujejo uporabnika.
 - ▶ Nosite tesno prilegajoča se zaščitna očala. Primerna zaščitna očala so preverjena skladno s standardom EN 166 ali nacionalnimi predpisi in so v prodaji ustrezno označena.
 - ▶ Nosite delovne rokavice iz trpežnega materiala.

4.5 Delovno območje in okolica

4.5.1 Kosilnica

▲ OPOZORILO

- Neudeležene osebe, otroci in živali ne morejo prepoznati in oceniti nevarnosti v zvezi s kosilnico in predmeti, ki jih lahko izvrže navzgor. Neudeležene osebe, otroci in živali se lahko hudo poškodujejo in nastane lahko materialna škoda.



- ▶ Neudeleženi osebam, otrokom in živalim ne dovolite blizu delovnega območja.

- ▶ Ohranjajte razdaljo do predmetov.
- ▶ Kosilnice ne puščajte nenadzorovane.
- ▶ Poskrbite, da se otroci ne morejo igrati s kosilnico.
- Kosilnica ni zaščitena pred škropljenjem vode. Če delate v dežju ali vlažnem okolju, lahko pride do električnega udara. Uporabnik se lahko telesno poškoduje, na kosilnici pa nastane škoda.
 - ▶ Ne delajte v dežju ali vlažnem okolju.
 - ▶ Ne kosite mokre trave.
- Električni deli kosilnice se lahko iskrijo. V lahko vnetljivem ali eksplozivnem okolju lahko iskre zanežijo požar ali povzročijo eksplozije. Pride lahko do hudih telesnih poškodb ali smrti ljudi in nastane lahko materialna škoda.
 - ▶ Ne delajte v lahko vnetljivem in eksplozivnem okolju.

4.5.2 Akumulatorska baterija

▲ OPOZORILO

- Nesodelujoče osebe, otroci in živali ne morejo prepoznati in oceniti nevarnosti akumulatorske baterije. Nesodelujoče osebe, otroci in živali se lahko hudo poškodujejo.
 - ▶ Nesodelujoče osebe, otroci in živali se ne smejo zadrževati v bližini.
 - ▶ Akumulatorske baterije ne puščajte brez nadzora.
 - ▶ Pazite, da se otroci ne bodo igrali z akumulatorsko baterijo.
- Akumulatorska baterija ni zaščitena pred vplivi iz okolja. Če je akumulatorska baterija izpostavljena določenim vplivom iz okolja, se lahko akumulatorska baterija vname ali eksplozira. Osebe se lahko hudo poškodujejo in nastane lahko materialna škoda.



- ▶ Akumulatorsko baterijo zaščitite pred vročino in ognjem.
- ▶ Akumulatorske baterije ne mečite v ogenj.



- ▶ Akumulatorsko baterijo uporabljajte in shranite v temperaturnem območju med - 10 °C in + 50 °C.



- ▶ Akumulatorsko baterijo zaščitite pred dežjem in vlago ter je ne potaplajte v tekočine.

- ▶ Akumulatorske baterije ne približujte kovinskim delom.

- ▶ Akumulatorske baterije ne izpostavljajte visokemu tlaku.
- ▶ Akumulatorske baterije ne izpostavljajte mikrovalovom.
- ▶ Akumulatorsko baterijo zaščitite pred kemikalijami in solmi.

4.6 Varno stanje

4.6.1 Kosilnica

Kosilnica je v varnem stanju, če so izpolnjeni naslednji pogoji:

- Kosilnica je nepoškodovana.
- Kosilnica je čista in suha.
- Krmilni elementi delujejo in so nespremenjeni.
- Nož je pravilno nameščen.
- Na kosilnici je nameščen originalni dodatni pribor STIHL.
- Dodatni pribor je pravilno nameščen.



▲ OPOZORILO

- V stanju, ki ni varno, sestavni deli ne morejo več pravilno delovati, varnostne naprave pa so onemogočene. Ljudje se lahko hudo poškodujejo ali umrejo.
 - ▶ Delajte z nepoškodovano kosilnico.
 - ▶ Če je kosilnica umazana ali mokra: kosilnico očistite in počakajte, da se posuši.
 - ▶ Kosilnice ne spreminjajte.
 - ▶ Če krmilni elementi ne delujejo: ne delajte s kosilnico.
 - ▶ Namestite originalni dodatni pribor STIHL za to kosilnico.
 - ▶ Nož namestite tako, kot je opisano v teh navodilih za uporabo.
 - ▶ Dodatni pribor namestite tako, kot je opisano v teh navodilih za uporabo ali navodilih za uporabo dodatnega pribora.
 - ▶ V odprtine kosilnice ne vstavljajte predmetov.
 - ▶ Stikov v predalu za ključ ne povežite s kovinskimi predmeti, da ne nastane kratki stik.
 - ▶ Zamenjajte obrabljene in poškodovane opozorilne ploščice.
 - ▶ Pri kakršnih koli nejasnostih: obrnite se na specializiranega trgovca podjetja STIHL.

4.6.2 Nož

Nož je v varnem stanju, če so izpolnjeni naslednji pogoji:

- Nož in dodatni deli so nepoškodovani.
- Nož ni deformiran.
- Nož je pravilno nameščen.
- Nož je pravilno naostren.
- Nož ni opraskan.
- Nož je pravilno uravnotežen.

- Debelina in širina noža nista manjši od najmanjše dovoljene debeline oziroma širine,  20.2.
- Upoštevan je kot ostrenja,  20.2.

OPOZORILO

- Če nož ni v varnem stanju, se lahko njegovi deli odlomijo in izvržejo. Ljudje se lahko hudo poškodujejo.
 - ▶ Delajte z nepoškodovanim nožem in nepoškodovanimi dodatnimi deli.
 - ▶ Nož pravilno namestite.
 - ▶ Nož pravilno naostrite.
 - ▶ Če je debelina ali širina manjša od najmanjše dovoljene: zamenjajte nož.
 - ▶ Nož naj uravnateži specializirani trgovec podjetja STIHL.
 - ▶ Pri kakršnih koli nejasnostih: obrnite se na specializiranega trgovca podjetja STIHL.

4.6.3 Akumulatorska baterija

Baterija je v varnem stanju, če so izpolnjeni naslednji pogoji:

- Baterija je nepoškodovana.
- Baterija je čista in suha.
- Baterija deluje in ni spremenjena.

OPOZORILO

- Če baterija ni v varnem stanju, ne more več delovati varno. Ljudje se lahko hudo poškodujejo.
 - ▶ Delajte z nepoškodovano in delujočo akumulatorsko baterijo.
 - ▶ Poškodovane ali okvarjene baterije ne polnite.
 - ▶ Če je baterija umazana ali vlažna: očistite jo in pustite, da se posuši.
 - ▶ Baterije ne spreminjajte.
 - ▶ V odprtine baterije ne zatikajte predmetov.
 - ▶ Električnih kontaktov baterije ne povežite s kovinskimi predmeti in ne povzročajte kratkega stika.
 - ▶ Baterije ne odpirajte.
 - ▶ Zamenjajte obrabljene in poškodovane opozorilne ploščice.
- Iz poškodovane baterije lahko izteka tekočina. Če tekočina pride v stik s kožo ali očmi, se lahko koža ali oči razdražijo.
 - ▶ Izogibajte se stiku s tekočino.
 - ▶ Če pride do stika s kožo: prizadete dele kože očistite z veliko količino vode in mila.
 - ▶ Če pride do stika z očmi: oči najmanj 15 minut spirajte z veliko vode in obiščite zdravnika.
- Poškodovana ali okvarjena baterija ima lahko nenavaden vonj, iz nje se lahko kadi ali pa

baterija gori. Ljudje se lahko hudo poškodujejo ali umrejo in nastane lahko materialna škoda.

- ▶ Če ima baterija nenavaden vonj ali se iz nje kadi: baterije ne uporabljajte in jo hranite stran od vnetljivih snovi.
- ▶ Če baterija gori: poskusite jo pogasiti z gasilnim aparatom ali vodo.

4.7 Delo

OPOZORILO

- Uporabnik v določenih situacijah ne more več zbrano delati. Uporabnik se lahko spotakne, pade in hudo poškoduje.
 - ▶ Delajte v miru in premišljeno.
 - ▶ Če sta osvetljenost in vidljivost slabi: ne delajte s kosilnico.
 - ▶ Kosilnico uporabljajte sami.
 - ▶ Pazite na ovire.
 - ▶ Kosilnice ne prevračajte.
 - ▶ Delajte tako, da stojite na tleh in pazite na ravnotežje.
 - ▶ Če se pojavijo znaki utrujenosti: med delom si vzemite odmor.
 - ▶ Če kosite na pobočju: kosite prečno na pobočje.
 - ▶ Ne kosite na strmih pobočjih.
- Vrteči se nož lahko poreže uporabnika. Uporabnik se lahko hudo poškoduje.



- ▶ Ne dotikajte se vrtečega se noža.
- ▶ Če nož blokira kakšen predmet: izklopite kosilnico, izvlecite varnostni ključ in odstranite akumulatorsko baterijo. Šele nato odstranite predmet.
- Med delom lahko kosilnica oddaja vibracije.
 - ▶ Nosite rokavice.
 - ▶ Med delom si večkrat vzemite odmor.
 - ▶ Če se pojavijo znaki motenj krvnega obtoka: obiščite zdravnika.
- Če nož med delom zadene ob tuje, lahko ta poškoduje nož ali njegove dele ali jih z visoko hitrostjo izvrže navzgor. Ljudje se lahko poškodujejo in nastane lahko materialna škoda.
 - ▶ Z delovnega območja odstranite tuje.
- Ko izpustite prestavni ročaj za kosilnico, se nož še kratek čas vrti naprej. Ljudje se lahko hudo poškodujejo.
 - ▶ Počakajte, da se nož neha vrteti.
- Če vrteči se nož zadene ob trd tuje, lahko povzroči iskrenje. Iskre lahko v lahko vnetljivem okolju povzročijo požar. Pride lahko do hudih telesnih poškodb ali smrti ljudi in nastane lahko materialna škoda.
 - ▶ Ne delajte v lahko vnetljivem okolju.

⚠ NEVARNOST

- Če delate v bližini žic pod napetostjo, lahko pride nož v stik z žico pod napetostjo in jo poškoduje. Uporabnik se lahko hudo poškoduje ali umre.
 - ▶ Ne delajte v bližini žic pod napetostjo.
- V uporabnika lahko udari strela, če dela med nevihto. Uporabnik se lahko hudo poškoduje ali umre.
 - ▶ Če je nevihta: ne delajte.

4.8 Transport

4.8.1 Kosilnica

⚠ OPOZORILO

- Kosilnica se lahko med transportom prevrne ali premakne. Ljudje se lahko poškodujejo in nastane lahko materialna škoda.



- ▶ Izvlecite varnostni ključ.



- ▶ Odstranite akumulatorsko baterijo.

- ▶ Kosilnico pritrдите z napenjalnimi trakovi, jermeni in mrežo tako, da se ne more prevrniti ali premakniti.

4.8.2 Akumulatorska baterija

⚠ OPOZORILO

- Akumulatorska baterija ni zaščiten pred vplivi iz okolja. Če je akumulatorska baterija izpostavljena določenim vplivom iz okolja, se lahko akumulatorska baterija poškoduje in nastane lahko materialna škoda.
 - ▶ Ne transportirajte poškodovane akumulatorske baterije.
 - ▶ Akumulatorsko baterijo transportirajte v električno neprevodni embalaži.
- Med transportom se lahko akumulatorska baterija prevrne ali se premika. Osebe se lahko poškodujejo in nastane lahko materialna škoda.
 - ▶ Akumulatorsko baterijo v embalaži zapakirajte tako, da se ne bo mogla premikati.
 - ▶ Embalažo zavarujte, da se ne bo mogla premikati.

4.9 Shranjevanje

4.9.1 Kosilnica

⚠ OPOZORILO

- Otroci ne morejo prepoznati in oceniti nevarnosti v zvezi s kosilnico. Otroci se lahko hudo poškodujejo.



- ▶ Izvlecite varnostni ključ.



- ▶ Odstranite akumulatorsko baterijo.

- ▶ Kosilnico hranite nedosegljivo otrokom.

- Električni kontakti na kosilnici in kovinski deli lahko zarjavijo zaradi vlage. Kosilnica se lahko poškoduje.



- ▶ Izvlecite varnostni ključ.



- ▶ Odstranite akumulatorsko baterijo.

- ▶ Kosilnico hranite čisto in suho.

- Če sta med shranjevanjem varnostni ključ in akumulatorska baterija vstavljena, se lahko nož nenačrtovano vklopi. Osebe se lahko hudo poškodujejo in nastane lahko materialna škoda.



- ▶ Izvlecite varnostni ključ.



- ▶ Odstranite akumulatorsko baterijo.

4.9.2 Akumulatorska baterija

⚠ OPOZORILO

- Otroci ne morejo prepoznati in oceniti nevarnosti v zvezi z akumulatorsko baterijo. Otroci se lahko hudo poškodujejo.
 - ▶ Akumulatorsko baterijo hranite nedosegljivo otrokom.
- Akumulatorska baterija ni zaščiten pred vsemi okoljskimi vplivi. Če je akumulatorska baterija izpostavljena določenim okoljskim vplivom, se lahko poškoduje.
 - ▶ Akumulatorsko baterijo hranite čisto in suho.
 - ▶ Hranite jo v zaprtem prostoru.

- ▶ Akumulatorsko baterijo shranite ločeno od kosilnice in polnilnika.
- ▶ Akumulatorsko baterijo hranite v embalaži, ki ne prevaja elektrike.
- ▶ Akumulatorsko baterijo hranite v temperaturnem območju med -10 °C in +50 °C.

4.10 Čiščenje, vzdrževanje in popravila

▲ OPOZORILO

- Če sta med čiščenjem, vzdrževanjem ali popravili varnostni ključ in akumulatorska baterija vstavljeni, se lahko nož nenačrtovano vklopi. Osebe se lahko hudo poškodujejo in nastane lahko materialna škoda.



- ▶ Izvlecite varnostni ključ.



- ▶ Odstranite akumulatorsko baterijo.

- Močna čistila, čiščenje z vodnim curkom in ostri predmeti lahko poškodujejo kosilnico, nož in akumulatorsko baterijo. Če kosilnice, noža in akumulatorske baterije ne očistite pravilno, sestavni deli morda ne bodo več pravilno delovali in bodo varnostne naprave onemogočene. Ljudje se lahko hudo poškodujejo.

- ▶ Kosilnico, nož in akumulatorsko baterijo očistite tako, kot je opisano v navodilih za uporabo.

- Če kosilnice, noža ali akumulatorske baterije ne vzdržujete ali popravite pravilno, sestavni deli morda ne bodo več pravilno delovali in bodo varnostne naprave onemogočene. Ljudje se lahko hudo poškodujejo ali umrejo.

- ▶ Kosilnice in akumulatorske baterije ne vzdržujte ali popravljajte sami.
- ▶ Če je potrebno vzdrževanje ali popravilo kosilnice ali akumulatorske baterije: obrnite se na specializiranega trgovca podjetja STIHL.
- ▶ Nož vzdržujte tako, kot je opisano v teh navodilih za uporabo.

- Med čiščenjem, vzdrževanjem ali popravili noža se lahko uporabnik poreže na ostrih rezalnih robovih. Uporabnik se lahko poškoduje.

- ▶ Nosite zaščitne rokavice iz trpežnega materiala.

- Med ostrenjem se lahko nož zelo segreje.

- ▶ Uporabnik se lahko opeče.
- ▶ Počakajte, da se nož ohladi.

- ▶ Nosite zaščitne rokavice iz trpežnega materiala.

5 Priprava kosilnice na uporabo

5.1 Priprava kosilnice na uporabo

Pred vsakim začetkom dela morate izvesti naslednje korake:

- ▶ Poskrbite za varno stanje naslednjih sestavnih delov:
 - Kosilnica, 4.6.1.
 - Nož, 4.6.2.
 - Akumulatorska baterija, 4.6.3.
- ▶ Preverite akumulatorsko baterijo, 11.3.
- ▶ Povsem napolnite akumulatorsko baterijo, 6.1.
- ▶ Očistite kosilnico, 16.2.
- ▶ Preverite nož, 11.2.
- ▶ Namestite krmilo, 7.1.
- ▶ Odprite krmilo, 7.2.1.
- ▶ Če kosite in želite, da se pokošena trava ujame v košaro za travo: Obesite košaro za travo, 7.3.2.
- ▶ Če kosite in želite, da je pokošena trava izvržena zadaj: Odstranite košaro za travo, 7.3.3.
- ▶ Nastavite višino košnje, 12.2.
- ▶ Preverite krmilne elemente, 11.1.
- ▶ Če korakov ni mogoče izvesti: kosilnice ne uporabljajte in se obrnite na specializiranega trgovca podjetja STIHL.

6 Polnjenje akumulatorske baterije in LED-lučke

6.1 Polnjenje akumulatorske baterije

Čas polnjenja je odvisen od različnih dejavnikov, npr. od temperature akumulatorske baterije ali od temperature okolice. Dejanski čas polnjenja lahko odstopa od navedenega časa polnjenja. Čas polnjenja je naveden na spletnem naslovu www.stihl.com/charging-times.

- ▶ Akumulatorsko baterijo polnite tako, kot je opisano v navodilih za uporabo polnilnika STIHL AL 101, 300, 500.

6.2 Prikaz stanja napoljenosti

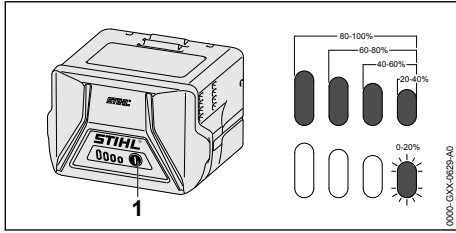

- ▶ Pritisnite tipko (1). LED-lučke svetijo pribl. 5 sekund zeleno in prikazujejo stanje napoljenosti.
- ▶ Če desna LED-lučka utripa zeleno: Napolnite akumulatorsko baterijo.

6.3 Lučke LED na akumulatorski bateriji

Lučke LED lahko prikazujejo napoljenost akumulatorske baterije ali motnje. Lučke LED lahko svetijo ali utripajo zeleno ali rdeče.

Če lučke LED svetijo ali utripajo zeleno, prikazujejo napoljenost.

- ▶ Če lučke LED svetijo ali utripajo rdeče: odpravite motnje, 19.1.

V kosilnici ali akumulatorski bateriji je motnja.

7 Sestavljanje kosilnice

7.1 Nameščanje krmila

- ▶ Izključite kosilnico, izvalcite varnostni ključ in odstranite akumulatorsko baterijo.
- ▶ Kosilnico postavite na ravno površino.

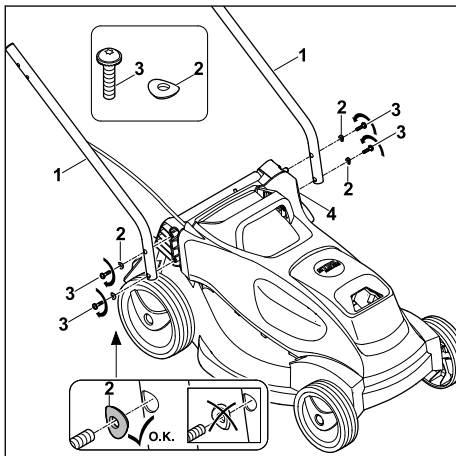

- ▶ Spodnja dela krmila (1) držite ob kosilnici tako, da so izvrtine poravnane.

- ▶ Vijake (3) skupaj s podložkami (2) potisnite od zunaj navznoter skozi izvrtine v spodnjem delu krmila (1) in kosilnici (4), jih privijte in zategnite s 3 Nm.

Oba spodnja dela krmila (1) sta trdno povezana s kosilnico (4).

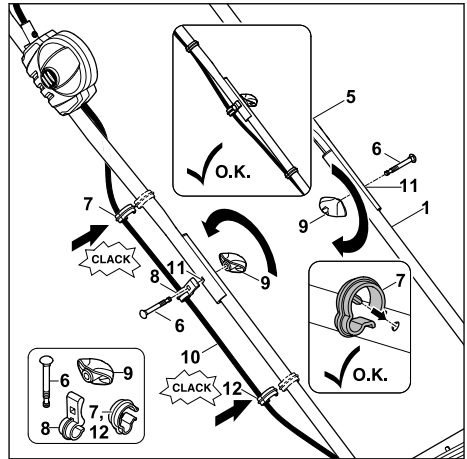

- ▶ Zgornji del krmila (5) držite na spodnjih delih krmila (1) tako, da so izvrtine poravnane.
- ▶ Položite kabel (10) v kabelsko objemko (8).
- ▶ Na strani, na kateri je kabel, potisnite vijak (6) od zunaj navznoter skozi izvrtino (11) kabelske objemke (8), zgornjega dela krmila (5) in spodnjega dela krmila (1).
- ▶ Na drugi strani potisnite vijak (6) od zunaj navznoter skozi izvrtino (11) zgornjega dela krmila (5) in spodnjega dela krmila (1).
- ▶ Vrtljivi gumb (9) na obeh straneh natakните na vijaka (6) in ga navijte. Zgornji del krmila (5) je trdno povezan s spodnjima deloma krmila (1).
- ▶ Položite kabel v kabelske objemke (7).
- ▶ Kabelsko objemko (7) potisnite na zgornji del krmila (5) in pustite, da se zaskoči.
- ▶ Kabelsko objemko (12) potisnite na spodnji del krmila (1) in pustite, da se zaskoči.

Krmila ni treba znova odstraniti.

7.2 Odpiranje in zlaganje krmila

7.2.1 Razpiranje krmila

- ▶ Izključite kosilnico, izvalcite varnostni ključ in odstranite akumulatorsko baterijo.
- ▶ Kosilnico postavite na ravno površino.

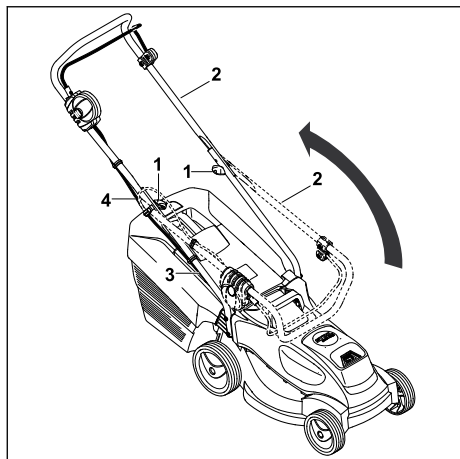

- ▶ Zgornji del krmila (2) razprite in ga pridržite z eno roko. Pri tem pazite, da ne poškodujete električnega kabla (3).
- ▶ Zategnite vrtljive ročaje (1). Krmilo (2) je trdno povezano s kosilnico. Zgornji del krmila (2) je trdno povezan s spodnjim delom krmila (3).

7.2.2 Zlaganje krmila

Zaradi varčevanja s prostorom lahko krmilo med transportom ali shranjevanjem zložite skupaj.

- ▶ Izklopite kosilnico, izvlecite varnostni ključ in odstranite akumulatorsko baterijo.
- ▶ Kosilnico postavite na ravno površino.

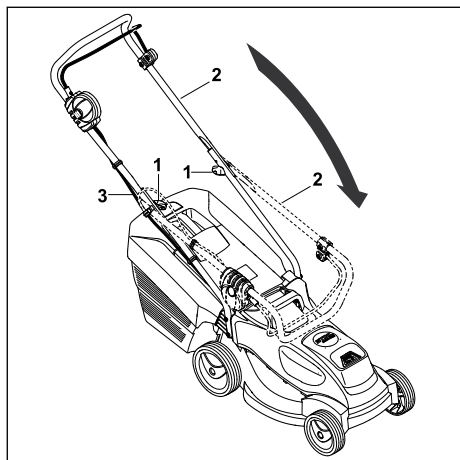

- ▶ Vrtljiva ročaja (1) odvijte toliko, da se prosto vrtila.

- ▶ Zgornji del krmila (2) preklonite naprej in pri tem pazite, da ne poškodujete električnega kabla (3).

7.3 Sestavljanje, obešanje in odstranjevanje košare za travo

7.3.1 Sestavljanje košare za travo

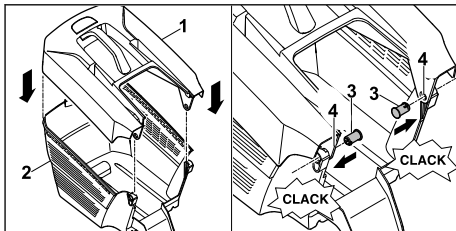

- ▶ Zgornji del košare za travo (1) postavite na njen spodnji del (2).
- ▶ Sornika (3) potisnite z notranje strani skozi odprtini (4).
- ▶ Zgornji del košare za travo (1) potisnite navzdol. Zgornji del košare za travo se slišno zaskoči.

7.3.2 Obešanje košare za travo

- ▶ Izklopite kosilnico.
- ▶ Kosilnico postavite na ravno površino.

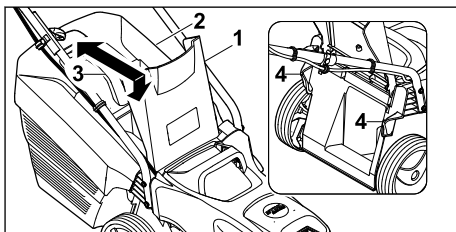

- ▶ Odprite izmetalno loputo (1) in jo pridržite.
- ▶ Košaro za travo (2) primite za ročaj (3) in jo s kavljema obesite na nastavka (4).
- ▶ Izmetalno loputo (1) položite na košaro za travo (2).

7.3.3 Odstranjevanje košare za travo

- ▶ Izklopite kosilnico.
- ▶ Kosilnico postavite na ravno površino.
- ▶ Odprite izmetalno loputo in jo držite odprto.
- ▶ Košaro za travo držite za ročaj in jo odstranite v smeri navzgor.
- ▶ Zaprite izmetalno loputo.

8 Vstavljanje in odstranjevanje akumulatorske baterije

8.1 Vstavljanje akumulatorske baterije

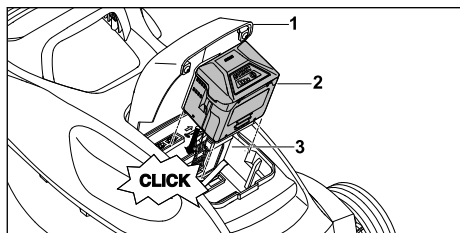

- ▶ Kosilnico postavite na ravno površino.
- ▶ Pokrov (1) odprite do konca in ga držite.
- ▶ Akumulatorsko baterijo (2) pritisnite do konca v predal za baterijo (3).
Akumulatorska baterija (2) klikne, ko se zaskoči, in se zapahne.
- ▶ Zaprite loputo (1).

8.2 Odstranjevanje akumulatorske baterije

- ▶ Kosilnico postavite na ravno površino.
- ▶ Pokrov (1) odprite do konca in ga držite.

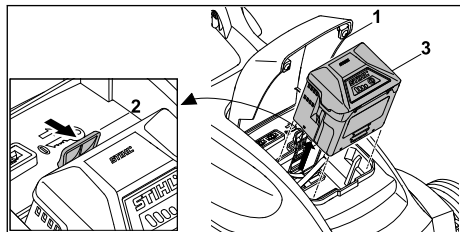

- ▶ Pritisnite zaporni vzvod (2).
Akumulatorska baterija (3) se odklene.
- ▶ Odstranite akumulatorsko baterijo (3).
- ▶ Zaprite loputo (1).

9 Vstavljanje in izvek varnostnega ključa

9.1 Vstavljanje varnostnega ključa

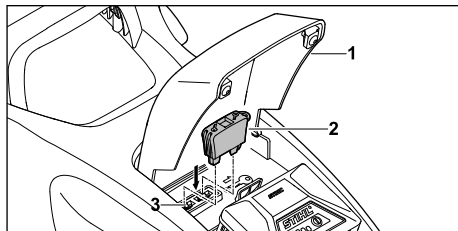

- ▶ Pokrov (1) odprite do konca in ga držite.
- ▶ Varnostni ključ (2) vstavite v režo za varnostni ključ (3).
- ▶ Zaprite loputo (1).

9.2 Izvek varnostnega ključa

- ▶ Pokrov odprite do konca in ga držite.
- ▶ Izvlecite varnostni ključ.
- ▶ Zaprite pokrov.
- ▶ Varnostni ključ hranite nedosegljivega otrokom.

10 Vklop in izklop kosilnice

10.1 Vklop in izklop noža

10.1.1 Vklop noža

- ▶ Kosilnico postavite na ravno površino.

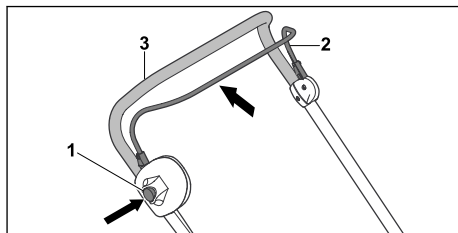

- ▶ Z desno roko pritisnite zaporni gumb (1) in ga držite.
- ▶ Prestavni ročaj za košnjo (2) z levo roko potegnite do konca v smeri krmila (3) in ga držite tako, da se s palcem oklepate krmila (3).
Nož se vrti.
- ▶ Spustite zaporni gumb (1).
- ▶ Krmilo (3) in prestavni ročaj za košnjo (2) držite z desno roko tako, da se s palcem oklepate krmila (3).

10.1.2 Izklop noža

- ▶ Izpustite prestavni ročaj za košnjo.
- ▶ Počakajte, da se neha nož vrteti.

- ▶ Če se nož vrti naprej: izvlecite varnostni ključ, odstranite akumulatorsko baterijo in se obrnite na specializiranega trgovca podjetja STIHL. Kosilnica je pokvarjena.

11 Preverjanje kosilnice in akumulatorske baterije

11.1 Preverjanje krmilnih elementov

Zaporni gumb in prestavni ročaj

- ▶ Izvlecite varnostni ključ.
- ▶ Odstranite akumulatorsko baterijo.
- ▶ Pritisnite zaporni gumb in ga spet spustite.
- ▶ Prestavni ročaj potegnite do konca v smeri krmila in spet spustite.
- ▶ Če se zaporni gumb ali prestavni ročaj težko premika ali se ne vrne v izhodiščni položaj: kosilnice ne uporabljajte in poiščite specializiranega trgovca podjetja STIHL. Zaporni gumb ali prestavni ročaj je pokvarjen.



Vklop noža

- ▶ Vstavite varnostni ključ.
- ▶ Vstavite akumulatorsko baterijo.
- ▶ Z desno roko pritisnite zaporni gumb in ga držite.
- ▶ Prestavni ročaj z levo roko povlecite do konca v smeri krmila in držite tako, da se s palcem oklenete krmila. Nož se vrti.
- ▶ Če tri lučke LED utripajo rdeče: izvlecite varnostni ključ, odstranite akumulatorsko baterijo in se obrnite na specializiranega trgovca podjetja STIHL. Motnja v kosilnici.
- ▶ Sprostite zaporni gumb in prestavni ročaj. Nož se po kratkem času ne vrti več.
- ▶ Če se nož vrti naprej: izvlecite varnostni ključ, odstranite akumulatorsko baterijo in se obrnite na specializiranega trgovca podjetja STIHL. Kosilnica je pokvarjena.

11.2 Preverjanje noža

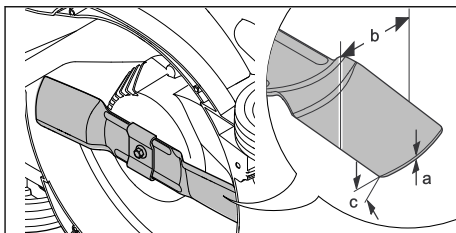
- ▶ Izklopite kosilnico, izvlecite varnostni ključ in odstranite akumulatorsko baterijo.
- ▶ Kosilnico prevrnite na stran in jo odložite,  16.1.



- ▶ Izmerite naslednje:
 - debelino a,
 - širino b,
 - kot ostrenja c.
- ▶ Če je debelina ali širina manjša od najmanjše dovoljene: zamenjajte nož,  20.2.
- ▶ Če kot ostrenja ni bil upoštevan: naostrite nož,  20.2.
- ▶ Pri kakršnih koli nejasnostih: obrnite se na specializiranega trgovca podjetja STIHL.

11.3 Preizkus akumulatorske baterije

- ▶ Pritisnite tipko na akumulatorski bateriji. LED-lučke svetijo ali utripajo.
- ▶ Če LED-lučke ne svetijo ali utripajo: akumulatorske baterije ne uporabljajte in se obrnite na pooblaščenega prodajalca STIHL. Obstaja motnja akumulatorske baterije.

12 Delo s kosilnico

12.1 Držanje in vodenje kosilnice

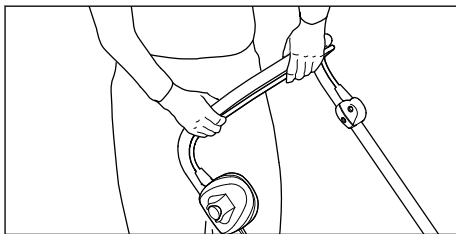

- ▶ Krmilo držite z obema rokama tako, da se s palcema oklepate krmila.

12.2 Nastavitev višine košnje

Nastavite lahko 5 višin košnje:

- 25 mm = 1. položaj
- 35 mm = 2. položaj
- 45 mm = 3. položaj
- 50 mm = 4. položaj
- 60 mm = 5. položaj

Položaji so navedeni na kosilnici.

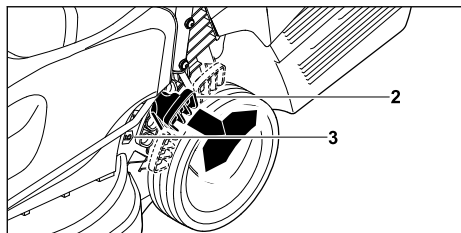

- ▶ Kosilnico držite za ročaj.
- ▶ Ročico (2) potisnite navzven in jo držite.
- ▶ Z dviganjem in spuščanjem postavite kosilnico v želeni položaj. Trenutno višino košnje lahko razberete na prikazu višine košnje (3).
- ▶ Spustite ročico (2). Kosilnica se zaskoči.

12.3 Košnja



- ▶ Kosilnico počasi in nadzorovano potiskajte naprej.

12.4 Način ECO

Akumulatorska vrtna kosilnica STIHL prepoznava trenutne delovne razmere in samodejno prilagodi število vrtljajev noža na ustrezno vrednost.

Tako lahko podaljšate čas delovanja akumulatorske baterije.

12.5 Praznjenje košare za travo

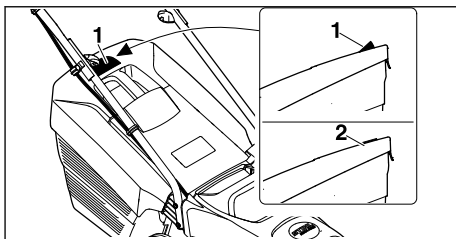

Zračni tok, ki ga ustvari nož, dvigne prikaz napolnjenosti (1). Če je košara za travo napolnjena, se zračni tok ustavi. Če je zračni tok premajhen, se prikaz napolnjenosti (2) vrne v stanje mirovanja. To je znak za izpraznitev košare za travo.

Popolno delovanje prikaza napolnjenosti je mogoče le pri optimalnem zračnem toku. Zunanji vplivi, kot so gosta ali visoka trava, nizke stopnje rezanja, umazanija ali podobno, lahko vplivajo na zračni tok in delovanje prikaza napolnjenosti.

- ▶ Če se prikaz napolnjenosti vrne v stanje mirovanja: Izpraznite košaro za travo.
- ▶ Izklopite kosilnico.
- ▶ Odstranite košaro za travo.

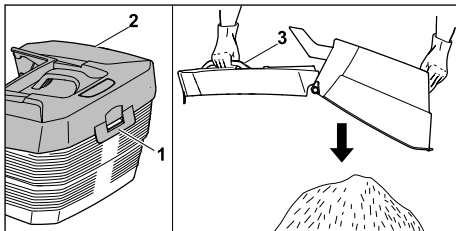

- ▶ Odprite zapiralno vezico (1).
- ▶ Zgornji del košare za travo (2) dvignite za ročaj (3) in ga pridržite.
- ▶ Z drugo roko ga držite za spodnje držalo.
- ▶ Izpraznite košaro za travo.
- ▶ Zaprite košaro za travo.
- ▶ Obesite košaro za travo.

13 Po delu

13.1 Po delu

- ▶ Kosilnico izklopite, izvlecite varnostni ključ in odstranite akumulatorsko baterijo.
- ▶ Če je kosilnica mokra: počakajte, da se kosilnica posuši.
- ▶ Če je akumulatorska baterija mokra: počakajte, da se akumulatorska baterija posuši.
- ▶ Očistite kosilnico.
- ▶ Očistite akumulatorsko baterijo.

14 Transport

14.1 Transport kosilnice

- ▶ Izklopite kosilnico.
Nož se ne sme vrteti.
- ▶ Izvlecite varnostni ključ in odstranite akumulatorsko baterijo.

Potiskanje kosilnice

- ▶ Kosilnico počasi in nadzorovano potiskajte naprej.

Prenašanje kosilnice

- ▶ Nosite zaščitne rokavice iz trpežnega materiala.

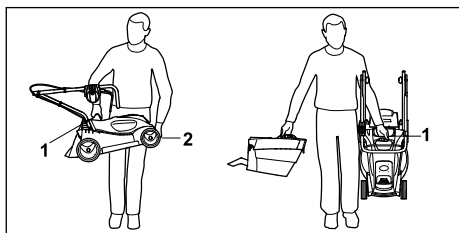

- ▶ Če nosite samo kosilnico:
 - ▶ Zložite krmilo.
 - ▶ Kosilnico z eno roko držite za ročaj za transport (1), z drugo roko pa za ohišje (2).
 - ▶ Kosilnico dvignite in nosite.
- ▶ Če hkrati nosite kosilnico in košaro za travo:
 - ▶ Kosilnico z eno roko primite za ročaj za transport (1).
 - ▶ Kosilnico dvignite in nosite stran od telesa.

Prevoz kosilnice v vozilu

- ▶ Kosilnico v pokončnem položaju zavarujte tako, da se ne more prevrniti ali premakniti.

14.2 Transport akumulatorske baterije

- ▶ Kosilnico izklopite in odstranite akumulatorsko baterijo.
- ▶ Prepričajte se, ali je akumulatorska baterija v varnem stanju.
- ▶ Akumulatorsko baterijo zapakirajte tako, da so izpolnjeni naslednji pogoji:
 - Embalaža ne prevaja elektrike.
 - Akumulatorska baterija se v embalaži ne more premikati.
- ▶ Embalažo zavarujte, da se ne more premikati.

Za akumulatorske baterije veljajo zahteve za prevoz nevarnega blaga. Akumulatorska baterija je opredeljena kot UN 3480 (litij-ionske baterije) in je bila preverjena skladno s Priročnikom Združe-

nih narodov za preskuse in merila, del III, pododdelek 38.3.

Transportni predpisi so objavljeni na naslovu www.stihl.com/safety-data-sheets.

15 Shranjevanje

15.1 Shranjevanje kosilnice

- ▶ Izklopite kosilnico, izvlecite varnostni ključ in odstranite akumulatorsko baterijo.
- ▶ Kosilnico shranite tako, da so izpolnjeni naslednji pogoji:
 - Kosilnica je nedosegljiva otrokom.
 - Kosilnica je čista in suha.
 - Kosilnica se ne more prevrniti.
 - Kosilnica se ne more odkotaliti.

15.2 Shranjevanje akumulatorske baterije

Podjetje STIHL priporoča, da akumulatorsko baterijo shranite pri napolnjenosti med 40 % in 60 % (dve lučki LED svetila zeleno).

- ▶ Akumulatorsko baterijo shranite tako, da so izpolnjeni naslednji pogoji:
 - Akumulatorska baterija je nedosegljiva otrokom.
 - Akumulatorska baterija je čista in suha.
 - Akumulatorska baterija je v zaprtem prostoru.
 - Akumulatorska baterija je ločena od kosilnice in polnilnika.
 - Akumulatorska baterija je v embalaži, ki ne prevaja elektrike.
 - Akumulatorska baterija je v temperaturnem območju med $-10\text{ }^{\circ}\text{C}$ in $+50\text{ }^{\circ}\text{C}$.

16 Čiščenje

16.1 Postavljanje kosilnice v položaj za čiščenje

- ▶ Izklopite kosilnico, izvlecite varnostni ključ in odstranite akumulatorsko baterijo.
- ▶ Kosilnico postavite na ravno površino.
- ▶ Odstranite košaro za travo.

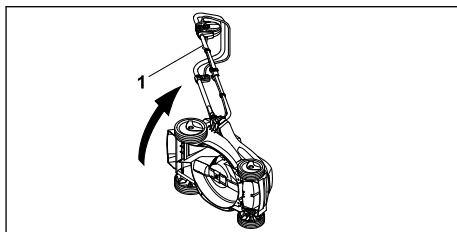

- ▶ Kosilnico primite za krmilo (1), jo prevrnite na stran in odložite.

16.2 Čiščenje kosilnice

- ▶ Izklopite kosilnico, izvlecite varnostni ključ in odstranite akumulatorsko baterijo.
- ▶ Kosilnico očistite z vlažno krpo.
- ▶ Izmetalni kanal očistite z mehko ščetko ali vlažno krpo.
- ▶ Iz predala za baterijo odstranite tujke in ga očistite z vlažno krpo.
- ▶ Električne kontakte v predalu za baterijo očistite s čopičem ali mehko krtačo.

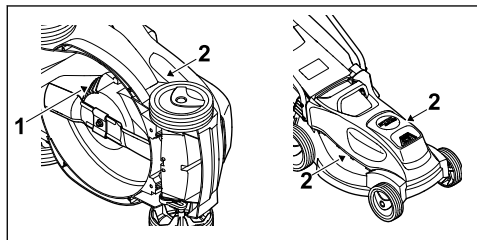

- ▶ Prezračevalne reže (1), (2) očistite s čopičem.
- ▶ Kosilnico postavite pokonci.
- ▶ Nož in območje okoli njega očistite z leseno palico, mehko ščetko ali vlažno krpo.

16.3 Čiščenje akumulatorske baterije

- ▶ Akumulatorsko baterijo očistite z vlažno krpo.

17 Vzdrževanje

17.1 Odstranitev in namestitev noža

17.1.1 Odstranjevanje noža

- ▶ Izklopite kosilnico, izvlecite varnostni ključ in odstranite akumulatorsko baterijo.
- ▶ Kosilnico prevrnite na stran in jo odložite.

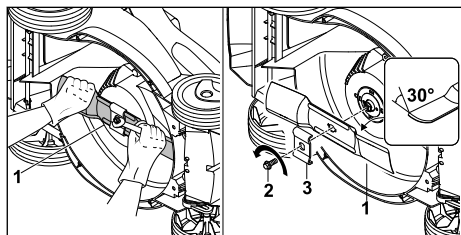

- ▶ Nož (1) držite z eno roko.
- ▶ Vijak (2) odvijte v smeri puščice in ga odstranite s sojemnikom (3).
- ▶ Odstranite nož (1).
- ▶ Odstranite vijak (2) in sojemnik (4).

Za namestitev noža (1) uporabite nov vijak in nov sojemnik.

17.1.2 Namestitev noža

- ▶ Izklopite kosilnico, izvlecite varnostni ključ in odstranite akumulatorsko baterijo.
- ▶ Kosilnico prevrnite na stran in jo odložite.

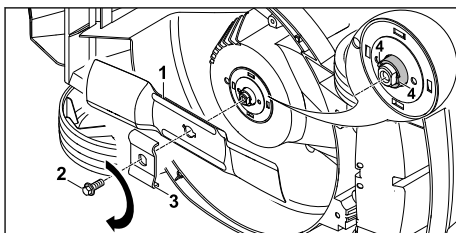

- ▶ Očistite naležno površino noža in pušo noža.
- ▶ Kosilni nož (1) je treba namestiti z navzgor zakrivljenimi robovi navzgor na pušo noža.
- ▶ Vodilne zatiče (4) puše noža namestite v izrezane dele kosilnega noža.
- ▶ Kosilni nož (1) držite z eno roko in nastavite novi sojemnik (3).
- ▶ Na navoj novega vijaka (2) nanesite Loc-tite 243 za vijačno varovanje.
- ▶ Vijak (2) privijte in zategnite z navorom 20 Nm.

17.2 Ostrenje in uravnoteženje noža

Za pravilno ostrenje in uravnoteženje noža je potrebne veliko vaje.

Podjetje STIHL priporoča, da vam nož naostri in uravnoteži specializirani trgovec podjetja STIHL.

! OPOZORILO

- Rezalni robovi noža so ostri. Uporabnik se lahko poreže.
 - ▶ Nosite delovne rokavice iz trpežnega materiala.
- ▶ Kosilnico izklopite, izvlecite varnostni ključ in odstranite akumulatorsko baterijo.
- ▶ Kosilnico postavite pokonci.
- ▶ Odstranite nož.
- ▶ Naostrite nož. Pri tem upoštevajte kot ostrenja in hladite nož, 20.2.
- ▶ Nož med ostrenjem ne sme pomodreti.
- ▶ Namestite nož.
- ▶ Pri kakršnih koli nejasnostih: obrnite se na specializiranega trgovca podjetja STIHL.

18 Popravila

18.1 Popravilo kosilnice

Kosilnice in noža uporabnik ne sme popravljati sam.

- Če sta kosilnica ali nož poškodovana: kosilnice ali noža ne uporabljajte in se obrnite na specializiranega trgovca podjetja STIHL.

- Če so opozorilne ploščice nečitljive ali poškodovane: opozorilne ploščice naj zamenja specializirani trgovec podjetja STIHL.

19 Odpravljanje motenj

19.1 Odpravljanje motenj v kosilnici ali akumulatorski bateriji

| Motnja | Lučke LED na akumulatorski bateriji | Vzrok | Ukrep |
|--------------------------------|-------------------------------------|---|---|
| Kosilnica po vklopu ne deluje. | Ena lučka LED utripa zeleno. | Akumulatorska baterija je premalo napolnjena. | ► Napolnite akumulatorsko baterijo. |
| | Ena lučka LED sveti rdeče. | Akumulatorska baterija je prevroča ali premrzla. | <ul style="list-style-type: none"> ► Izvlecite varnostni ključ. ► Odstranite akumulatorsko baterijo. ► Počakajte, da se akumulatorska baterija ohladi ali segreje. |
| | Tri lučke LED utripajo rdeče. | Motnja v kosilnici. | <ul style="list-style-type: none"> ► Izvlecite varnostni ključ. ► Odstranite akumulatorsko baterijo. ► Očistite električne kontakte v predalu za baterijo. ► Vstavite akumulatorsko baterijo. ► Vključite kosilnico. ► Če tri lučke LED še vedno utripajo rdeče: kosilnice ne uporabljajte in poiščite specializiranega trgovca podjetja STIHL. |
| | Tri lučke LED svetijo rdeče. | Kosilnica je prevroča. | <ul style="list-style-type: none"> ► Izvlecite varnostni ključ. ► Odstranite akumulatorsko baterijo. ► Počakajte, da se kosilnica ohladi. |
| | Štiri lučke LED utripajo rdeče. | Motnja v akumulatorski bateriji. | <ul style="list-style-type: none"> ► Odstranite akumulatorsko baterijo in jo vstavite nazaj. ► Vključite kosilnico. ► Če štiri lučke LED še vedno utripajo rdeče: akumulatorske baterije ne uporabljajte in se obrnite na specializiranega trgovca podjetja STIHL. |
| | | Prekinjena električna povezava med kosilnico in akumulatorsko baterijo. | <ul style="list-style-type: none"> ► Izvlecite varnostni ključ. ► Odstranite akumulatorsko baterijo. ► Očistite električne kontakte v predalu za baterijo. ► Vstavite varnostni ključ. ► Vstavite akumulatorsko baterijo. |
| | | Kosilnica ali akumulatorska baterija je vlažna. | <ul style="list-style-type: none"> ► Izvlecite varnostni ključ. ► Odstranite akumulatorsko baterijo. ► Očistite kosilnico. ► Počakajte, da se kosilnica ali akumulatorska baterija posuši. |
| | | Upornost na nožu je prevelika. | <ul style="list-style-type: none"> ► Nastavite večjo višino košnje. ► Kosilnico vklopite v nižji travi. |
| | | Območje okoli noža je zamašeno. | ► Očistite kosilnico. |

| Motnja | Lučke LED na akumulatorski bateriji | Vzrok | Ukrep |
|--|-------------------------------------|--|--|
| Kosilnica se med delovanjem ugaša. | Tri lučke LED svetijo rdeče. | Kosilnica je prevroča. | <ul style="list-style-type: none"> ▶ Izvlecite varnostni ključ. ▶ Odstranite akumulatorsko baterijo. ▶ Počakajte, da se kosilnica ohladi. ▶ Očistite kosilnico. ▶ Kosilnice v kratkem času ne smete prevečkrat vklopiti. ▶ Nastavite večjo višino košnje. ▶ Kosite nižjo travo. |
| | | Nož je blokiran. | <ul style="list-style-type: none"> ▶ Izvlecite varnostni ključ. ▶ Odstranite akumulatorsko baterijo. ▶ Očistite kosilnico. |
| | | Imate električno motnjo. | <ul style="list-style-type: none"> ▶ Odstranite akumulatorsko baterijo in jo vstavite nazaj. ▶ Vklopite kosilnico. |
| Kosilnica med delovanjem močno vibrira. | | Vijak za nož je razrahljan. | <ul style="list-style-type: none"> ▶ Privijte vijak. |
| | | Nož ni pravilno uravnotežen. | <ul style="list-style-type: none"> ▶ Naostrite ali uravnajte nož. |
| Čas delovanja kosilnice je prekratek. | | Akumulatorska baterija ni povsem napolnjena. | <ul style="list-style-type: none"> ▶ Povsem napolnite akumulatorsko baterijo. |
| | | Življenjska doba akumulatorske baterije je prekoračena. | <ul style="list-style-type: none"> ▶ Zamenjajte akumulatorsko baterijo. |
| | | Območje okoli noža je zamašeno. | <ul style="list-style-type: none"> ▶ Očistite kosilnico. |
| | | Nož je top ali obrabljen. | <ul style="list-style-type: none"> ▶ Naostrite ali uravnajte nož. |
| | | Upornost na nožu je prevelika. | <ul style="list-style-type: none"> ▶ Nastavite večjo višino košnje. ▶ Kosite nižjo travo. |
| Akumulatorska baterija se pri vstavljanju zagodi v predal za baterijo. | | Vodila ali električni kontakti v predalu za baterijo so umazani. | <ul style="list-style-type: none"> ▶ Očistite kosilnico. |
| Ko akumulatorsko baterijo vstavite v polnilnik, se polnjenje ne začne. | Ena lučka LED sveti rdeče. | Akumulatorska baterija je prevroča ali premrzla. | <ul style="list-style-type: none"> ▶ Pustite akumulatorsko baterijo v polnilniku. ▶ Postopek polnjenja se začne samodejno, takoj ko je doseženo dovoljeno temperaturno območje. |
| Trava ni čisto pokošena ali pa je zelenica rumena. | | Nož je top ali obrabljen. | <ul style="list-style-type: none"> ▶ Naostrite ali uravnajte nož. |
| | | Upornost na nožu je prevelika. | <ul style="list-style-type: none"> ▶ Nastavite večjo višino košnje. ▶ Kosite nižjo travo. |

20 Tehnični podatki

20.1 Kosilnica STIHL RMA 235.0

- Dovoljena akumulatorska baterija: STIHL AK
- Teža brez akumulatorske baterije: 14 kg

- Največja vsebnost košare za travo: 30 l
- Širina košnje: 33 cm
- Število vrtljajev: 3400 min⁻¹
- Število vrtljajev v načinu ECO: 2900 min⁻¹

Čas delovanja je naveden na naslovu
www.stihl.com/battery-life.

20.2 Nož

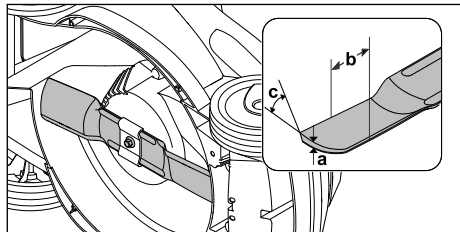

- Najmanjša debelina a: 1,6 mm
- Najmanjša širina b: 56 mm
- Kot ostrenja c: 30°

20.3 Akumulatorska baterija STIHL AK

- Tehnologija akumulatorske baterije: litij-ionska
- Napetost: 36 V
- Kapaciteta v Ah: glejte tipsko tablico
- Energjska vsebnost v Wh: glejte tipsko tablico
- Teža v kg: glejte tipsko tablico
- Dopustno temperaturno območje za uporabo in shranjevanje: - 10 °C do + 50 °C

20.4 Zvočne in vibracijske vrednosti

Vrednost K za raven zvočne moči znaša 2 dB(A).
 Vrednost K za raven zvočne moči znaša 1,5 dB(A).
 Vrednost K za vibracijsko vrednost znaša 0,9 m/s².

- Raven zvočne moči L_{pA} , merjena v skladu s standardom EN 60335-2-77: 76 dB(A)
- Zagotovljena raven zvočne moči $L_{WA,d}$, merjena v skladu z Direktivo 2000/14/EC / S.I. 2001/1701: 89 dB(A)
- Vibracijska vrednost a_{hv} , merjena v skladu s standardom EN 60335-2-77, krmilo: 1,8 m/s²

Navedene vibracijske vrednosti so bile izmerjene s standardizirano preskusno metodo in jih je mogoče uporabiti za primerjavo z električnimi napravami. Vibracijske vrednosti, ki se dejansko pojavijo, lahko odstopajo od navedenih vrednosti, odvisno od načina uporabe. Navedene vibracijske vrednosti lahko uporabite za prvo oceno vibracijske obremenitve. Dejansko vibracijsko obremenitev morate oceniti. Pri tem lahko upoštevate tudi čase, ko je električna naprava izklopljena, in čase, ko je naprava sicer vklopljena, vendar deluje brez obremenitve.

Informacije glede izpolnjevanja direktive za delodajalce o vibracijah 2002/44/EC in

S.I. 2005/1093 so objavljene na naslovu
www.stihl.com/vib.

20.5 REACH

REACH je oznaka za direktivo ES o registraciji, evalvaciji, avtorizaciji in omejevanju kemikalij.

Informacije glede izpolnjevanja direktive REACH so na voljo na spletnem naslovu www.stihl.com/reach.

21 Nadomestni deli in dodatni pribor

21.1 Nadomestni deli in dodatni pribor

STIHL Ti simboli označujejo originalne nadomestne dele STIHL in originalni dodatni pribor STIHL.

STIHL priporoča uporabo originalnih nadomestnih delov STIHL in originalnega dodatnega pribora STIHL.

Zanesljivosti, varnosti in ustreznosti nadomestnih delov in dodatnega pribora drugih proizvajalcev STIHL kljub stalnemu opazovanju trga ne more oceniti in STIHL tudi ne more jamčiti za njihovo uporabo.

Originalni nadomestni deli STIHL in originalni dodatni pribor STIHL so na voljo pri pooblaščenem prodajalcu STIHL.

21.2 Pomembni nadomestni deli

- Nož: 6311 702 0110
- Pritrdilni vijak za nož: 9018 321 1800
- Sojemnik: 6311 702 0600

22 Odstranjevanje

22.1 Odstranjevanje kosilnice

Informacije o odstranjevanju so vam na voljo pri specializiranem trgovcu podjetja STIHL.

- ▶ Kosilnico, nož, dodatni pribor in embalažo odstranite skladno s predpisi in na okolju prijazen način.

23 Izjava EU o skladnosti

23.1 Kosilnica STIHL RMA 235.0

STIHL Tirol GmbH
 Hans Peter Stihl-Straße 5
 6336 Langkampfen

Avstrija

na lastno odgovornost izjavlja, da naprava

- vrsta: akumulatorska vrtna kosilnica
- znamka: STIHL
- tip: RMA 235.0
- širina košnje: 33 cm
- identifikacija serije: 6311

ustreza zadevnim določbam

Direktiv 2000/14/EC, 2006/42/EC, 2014/30/EU in 2011/65/EU ter da je bila razvita in izdelana skladno z različicami naslednjih standardov, veljavnimi na datum proizvodnje: EN 60335-1, EN 60335-2-77, EN 55014-1 in EN 55014-2.

Udeleženi priglasi organ:

TÜV Rheinland LGA Products GmbH

Tillystraße 2

90431 Nürnberg, DE

Pri ugotavljanju izmerjene in zagotovljene ravni zvočne moči smo ravnali skladno z Direktivo 2000/14/EC, priloga VIII.

- Izmerjena raven zvočne moči: 87,9 dB(A)
- Zagotovljena raven zvočne moči: 89 dB(A)

Tehnično dokumentacijo hrani podjetje STIHL Tirol GmbH.

Na kosilnici sta navedeni letnica izdelave in številka stroja.

Langkampfen, 2. 10. 2020

STIHL Tirol GmbH

Za: 

Matthias Fleischer, vodja oddelka za raziskave in razvoj

Za: 

Sven Zimmermann, vodja oddelka za kakovost

24 Izjava UKCA o skladnosti

24.1 Kosilnica STIHL RMA 235.0

STIHL Tirol GmbH

Hans Peter Stihl-Straße 5

6336 Langkampfen

Avstrija

na lastno odgovornost izjavlja, da naprava

- vrsta: akumulatorska vrtna kosilnica
- znamka: STIHL
- tip: RMA 235.0
- širina košnje: 33 cm
- identifikacija serije: 6311

izpolnjuje upoštevne določbe naslednjih direktiv Združenega kraljestva: Noise Emission in the Environment by Equipment for use Outdoors Regulations 2001, Supply of Machinery (Safety) Regulations 2008, Electromagnetic Compatibility Regulations 2016 in The Restriction of the Use of Certain Hazardous Substances in Electronic Equipment Regulations 2012, ter da je bila razvita in izdelana skladno z različicami naslednjih standardov, veljavnimi na datum proizvodnje: EN 60335-1, EN 60335-2-77, EN 55014-1 in EN 55014-2.

Udeleženi priglasi organ:

TUV Rheinland UK LTD

1011 Stratford Road

Solihull, B90 4BN

Pri ugotavljanju izmerjene in zagotovljene ravni zvočne moči smo ravnali skladno z naslednjo direktivo Združenega kraljestva: Noise Emission in the Environment by Equipment for use Outdoors Regulations 2001, Schedule 11.

- Izmerjena raven zvočne moči: 87,9 dB(A)
- Zagotovljena raven zvočne moči: 89 dB(A)

Tehnično dokumentacijo hrani podjetje STIHL Tirol GmbH.

Na kosilnici sta navedeni letnica izdelave in številka stroja.

Langkampfen, 2. 11. 2021

STIHL Tirol GmbH

Za: 

Matthias Fleischer, vodja oddelka za raziskave in razvoj

Za: 

Sven Zimmermann, vodja oddelka za kakovost

25 Varnostno-tehnični napotki za kosilnico

25.1 Uvod

V tem poglavju so splošni varnostni napotki, ki so vnaprej določeni v standardu EN 60335-2-77, prilogi EE, za kosilnice na električni pogon.

**OPOZORILO**

- **Preberite vse varnostne napotke, navodila, silkovno gradivo in tehnične podatke, s katerimi je opremljena kosilnica.** Zaradi neupoštevanja navodil, ki so v nadaljevanju, lahko pride do električnega udara, požara oziroma hudih telesnih poškodb. **Varnostne napotke in navodila shranite za v prihodnje.**

25.2 Usposabljanje

- a) Natančno preberite navodila za uporabo. Seznanite se z ročnim upravljanjem in pravilno uporabo stroja.
- b) Nikoli ne pustite otrokom ali drugim, ki ne poznajo navodil za uporabo, da bi uporabljali kosilnico. Najnižjo starost uporabnika lahko določajo lokalni predpisi.
- c) Nikoli ne kosite, če so v bližini drugi ljudje, zlasti otroci, ali živali.
- d) Imejte v mislih, da je upravljavec stroja ali uporabnik odgovoren za nezgode, v katerih so udeležene druge osebe ali njihovo imetje.

25.3 Pripravljalni ukrepi

- a) Pri upravljanju stroja morate vedno nositi trdno obutev in dolge hlače. Stroja ne upravljajte bosi ali v lahkih sandalnih. Izogibajte se ohlapnim oblačilom ali oblačilom z visečimi vrvicami ali pasovi.
- b) Preverite teren, na katerem boste uporabljali stroj, in odstranite vse predmete, ki jih lahko stroj pograbi in izvrtje stran.
- c) Pred uporabo morate vedno vizualno preveriti, ali so rezalni nož, pritrilni sorniki in celotna rezalna enota obrabljeni ali poškodovani. Lahko zamenjate posamezne rezalne nož in pritrilne zatiče, ki so obrabljeni ali poškodovani, da preprečite neuravnoteženje. Obrabljene ali poškodovane opozorilne ploščice je treba zamenjati.

25.4 Uporaba

- a) Kosite le pri dnevni svetlobi ali dobri umetni osvetlitvi.
- b) Če je mogoče, se izogibajte uporabi naprave na mokri travi.
- c) Na pobočjih vedno pazite na dobro ravnotežje.
- d) Napravo vodite le pri hitrosti hoje.
- e) Vedno kosite prečno na pobočje, nikoli navzgor ali navzdol.

- f) Še posebej previdni bodite, ko na pobočju menjate smer vožnje.
 - g) Ne kosite na preveč strmih pobočjih.
 - h) Bodite posebno previdni, ko kosilnico obračate ali jo približujete k sebi.
 - i) Ustavite rezalni nož oziroma nože, če morate kosilnico med transportom nagniti nad drugimi površinami kot travo in če morate kosilnico premikati stran od površine, ki jo želite pokositi, ali proti njej.
 - j) Kosilnice nikoli ne uporabljajte, če ima poškodovane varnostne naprave ali zaščitne mreže ali če nima nameščenih varnostnih naprav, npr. deflektorske plošče oziroma pripravo za lovljenje trave.
 - k) Stikalo zaganjalnika vklopite ali uporabljajte previdno in po navodilih proizvajalca. Pazite, da s stopali ne stojite preblizu rezalnih nožev.
 - l) Pri vklopu ali zaganjanju motorja kosilnice ne smete nagibati, razen če je treba kosilnico pred postopkom dvigniti. V tem primeru jo nagnite le toliko, kot je nujno potrebno, in jo dvignite le na strani, na kateri jo upravlja uporabnik.
- m) Motorja ne zaženite, če stojite pred izmetnim) kanalom.
- n) Rok ali nog nikoli ne približujte vrtečim se delom in z njimi ne segajte pod njimi. Vedno bodite oddaljeni od izmetalne odprtine.
 - o) Kosilnice nikoli ne dvigajte ali nosite, če ima prižgan motor.
 - p) Izklopite motor in izvlecite kontaktni ključ. Prepričajte se, da so se popolnoma ustavili vsi premični deli:
 - ko se oddaljite od kosilnice;
 - preden iz izmetalnega kanala odstranite blokade ali očistite zamašitve;
 - preden začnete preverjati, čistiti ali izvajati dela na kosilnici;
 - ko nož zadene ob tujek; poiščite poškodbe na kosilnici in poskrbite za potrebna popravila, preden kosilnico znova zaženete in jo začnete uporabljati.
- Če začne kosilnica oddajati nenavadno močne vibracije, jo temeljito pregledajte.
- Poiščite poškodbe na napravi.
 - Opravite potrebna popravila na poškodovanih delih.
 - Poskrbite, da so vse matice, sorniki in vijaki dobro priti.

25.5 Vzdřezanje in skladiščenje

- a) Poskrbite, da so vse matice, sorniki in vijaki dobro priviti in da je naprava v varnem delovnem stanju.
- b) Redno preverjajte, ali je naprava za zbiranje trave obrabljena ali slabše deluje.
- c) Zaradi varnosti zamenjajte obrabljene ali poškodovane dele.
- d) Pri strojih z več rezalnimi noži upoštevajte, da lahko premikanje enega rezalnega noža sproži obračanje drugih rezalnih nožev.
- e) Pri nastavljanju stroja pazite, da prstov ne priščipnete med premičnimi rezalnimi noži in nepremičnimi deli stroja.
- f) Naj se motor ohladi, preden odložite stroj.
- g) Pri vzdrževanju rezalnih nožev pazite, ker se lahko premaknejo tudi po tem, ko izklopite vir napajanja.
- h) Zaradi varnosti zamenjajte obrabljene ali poškodovane dele. Uporabljajte izključno originalne nadomestne dele in dodatni pribor.

Mündəricat

| | | |
|----|---|-----|
| 1 | Ön söz..... | 244 |
| 2 | Bu istifadə təlimatına dair məlumat..... | 244 |
| 3 | Xülasə..... | 245 |
| 4 | Təhlükəsizlik təlimatı..... | 246 |
| 5 | Qazon biçəni işlətməyə hazır etmək..... | 251 |
| 6 | Akkumulyatoru yükləmək və LED-lər..... | 251 |
| 7 | Qazon biçəni montaj etmək..... | 252 |
| 8 | Akkumulyatoru daxil etmək və çıxarmaq 254 | |
| 9 | Təhlükəsizlik açarını daxil etmək və dartmaq..... | 254 |
| 10 | Qazon biçəni yandırmaq və söndürmək. | 254 |
| 11 | Qazon biçəni və akkumulyatoru yoxlamaq | 255 |
| 12 | Qazon biçəni ilə işləmək..... | 255 |
| 13 | İşdən sonra..... | 256 |
| 14 | Daşımaq..... | 257 |
| 15 | Anbarda saxlamaq..... | 257 |
| 16 | Təmizləmək..... | 257 |
| 17 | Saxlamaq..... | 258 |
| 18 | Təmir etmək..... | 259 |
| 19 | Nasazlıqları aradan qaldırmaq..... | 259 |
| 20 | Texniki məlumatlar..... | 261 |
| 21 | Ehtiyat hissələri və aksesuarlar..... | 261 |
| 22 | Atmaq..... | 262 |
| 23 | A1 - Uyğunluq bəyannaməsi..... | 262 |
| 24 | Ünvanlar..... | 262 |
| 25 | Qazon biçən üçün təhlükəsizlik tövsiyələri | 263 |

1 Ön söz

Hörmətli Müştəri,

STIHL-i seçdiyiniz üçün məmnunuq. Biz müştərilərimizin ehtiyaclarına əsasən, ən yüksək keyfiyyətli məhsullar hazırlayır və istehsal edirik. Beləliklə ekstremal şərtlərdə belə, məhsullar yüksək səviyyədə etibarlılıq üçün nəzərdə tutulub.

STIHL həmçinin premium xidmət keyfiyyəti deməkdir. Mütəxəssis vasitəçilərimiz hərtərəfli xidmət dəstəyi ilə yanaşı, kifayət qədər məsləhət və təlimatı təmin edir.

STIHL təbiətə davamlı və məsuliyyətli bir yanaşmaya sadıqdır. Bu istifadə təlimatı, STIHL məhsulunuzdan uzun xidmət müddəti ərzində, təhlükəsiz və ətraf mühitə uyğun bir şəkildə istifadə etməninə kömək edəcəkdir.

Bizə inandığınız üçün təşəkkür edirik və ümid edirik ki, STIHL məhsulunuz ilə işləməkdən zövq alacaqsınız.



Dr. Nikolas Stihl

VACİB! İSTİFADƏDƏN ƏVVƏL OXUYUN VƏ TƏHLÜKƏSİZ YERDƏ SAXLAYIN.

2 Bu istifadə təlimatına dair məlumat

2.1 Etibarlı sənədlər

Bu istifadə təlimatı 2006/42/EC AŞ Direktivi mənasında orijinal istehsalçının təlimatlarından ibarətdir.

Yerli təhlükəsizlik qaydaları keçərlidir.

- ▶ Bu istifadə təlimatına əlavə olaraq, aşağıdakı sənədləri oxuyun, anlayın və saxlayın:
 - Akkumulyator STIHL AK təhlükəsizlik təlimatı
 - STIHL yükləmə cihazları AL 101, 300, 500 üçün istifadə təlimatı
 - STIHL akkumulyatorları və bütöv akkumulyatorlu məhsullar üçün təhlükəsizlik məlumatı: www.stihl.com/safety-data-sheets

2.2 Mətdə xəbərdarlıq qeydlərinin işarəsi



Təhlükə

- Qeyd, ağır yaralanmalar və ya ölümə səbəb olan təhlükələrə işarə edir.
 - ▶ Qeyd olunan tədbirlər ağır yaralanmalar və ya ölümün qarşısını ala bilər.



Xəbərdarlıq

- Qeyd, ağır yaralanma və ya ölümə səbəb ola **bilən** təhlükələrə işarə edir.
 - ▶ Qeyd olunan tədbirlər ağır yaralanmalar və ya ölümün qarşısını ala bilər.

Təlimat

- Qeyd, maddi ziyanlara səbəb olan təhlükələrə işarə edir.
 - ▶ Qeyd olunan tədbirlər maddi ziyanların qarşısını ala bilər.

2.3 Mətdəki simvollar



Bu simvol, bu istifadə təlimatındakı bir fəsilə göstərir.

3 Xülasə

3.1 Qazon biçən və akkumulyator

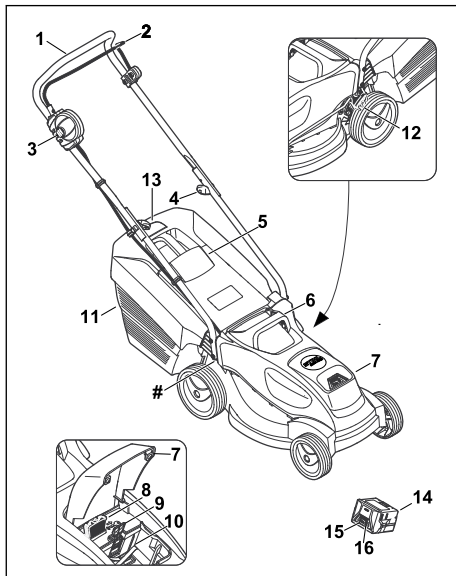

1 Sükan
Sükan, qazon biçəni tutmaq, yeritmək və daşımaq üçün işlənir.

2 Yandırma qolu
Yandırma qolu qfıllama düyməsi ilə birlikdə bıçağı yandırır və söndürür.

3 Qfıllama düyməsi
Qfıllama düyməsi biçim üçün yandırma qolu ilə birlikdə bıçağı yandırır və söndürür.

4 Fırlanan düymə
Fırlanan düymə sükanın yuxarı hissəsini sükanın aşağı hissəsi üzərində möhkəmlədir və sükanı açmaq üçün işlənir.

5 Qapaq
Qapaq tullama kanalını bağlayır.

6 Neqliyyat tutacağı
Neqliyyat tutacağı, qazon biçəni daşımaq üçün işlənir.

7 Qapaq
Qapaq, akkumulyator və təhlükəsizlik açarının üstünü örtür.

8 Təhlükəsizlik açarı
Təhlükəsizlik açarı qazon biçəni fəallaşdırır.

9 Kılıdləmə qolu
Kılıdləmə qolu, akkumulyatoru ona məxsus boşluqda saxlayır.

10 Akkumulyator boşluğu
Akkumulyator boşluğu, akkumulyatoru özündə saxlayır.

11 Ot tutan səbət
Ot tutan səbət biçilmiş otu yığır.

12 Qol
Qol, kəsim hündürlüyünü müəyyən etmək üçün işlənir.

13 Doldurma vəziyyəti üzrə göstərici
Doldurma vəziyyəti üzrə göstərici ot tutan səbətin dolmasını göstərir.

14 Akkumulyator
Akkumulyator, qazon biçənin enerjisini təmin edir.

15 LED-lər
LED işıqlar akkumulyatorun yükləmə vəziyyəti və nasazlıqları göstərir.

16 Basma düymə
Basma düymə, akkumulyator üzərindəki LED-ləri fəallaşdırır.

Cihaz nömrəsi ilə təyinat lövhəsi

3.2 Simvollar

Simvollar qazon biçən və akkumulyator üzərində ola bilər və aşağıdakı anlamları daşıyırlar:



Bu simvol təhlükəsizlik açarını göstərir.



Bu simvol təhlükəsizlik açarının yerini göstərir.



Bu simvol qazon biçənin çəkisini göstərir.



1 LED qırmızı yanır. Akkumulyator çox isti və ya çox soyuqdur.



4 LED qırmızı yanıb-sönür. Akkumulyator nasazlıq var.



Məhsullardan səs emissiyalarının dB(A) ölçüsündə müqayisə oluna bilməsi üçün 2000/14/EC Direktivinə əsasən zəmanətli səs gücü səviyyəsi.



Simvolun kənarındakı məlumat, kamera istehsalçısının xüsusiyyətlərinə uyğun enerji məzmununu göstərir. Mümkün enerji məzmunu təcrübədə daha azdır.



Məhsulu ev zibilləri ilə birlikdə atmayın.



Bıçağı yandırın və söndürün.

4 Təhlükəsizlik təlimati

4.1 Xəbərdarlıq simvolları

Qazon biçən yaxud akkumulyator üzərindəki xəbərdarlıq simvolları aşağıdakı anlamları daşıyır:



Təhlükəsizlik təlimatı və onların tədbirlərinə diqqət edin.



İstifadə təlimatını oxuyun, anlayın və saxlayın.



Tullanan cisimlərdən çəkinin - məsafənizi saxlayın və üçüncü şəxsləri uzaqlaşdırın.



Fırlanan bıçağa toxunmayın.



İş fasilələri, daşıma, saxlama, baxım və ya təmir zamanlarında akkumulyatoru çıxarın.



Qazon biçəni yağış və nəmdən qoruyun.



İş fasilələri, daşıma, saxlama, baxım və ya təmir zamanlarında təhlükəsizlik açarını dartın.



Təhlükəsizlik məsafəyə riayət edin.



Akkumulyatoru istilik və yanğından qoruyun.



Akkumulyatoru yağış və nəmdən qoruyun və mayələrin içərisinə batırmayın.



Akkumulyator üçün icazə verilən temperatur aralığına əməl edin.

4.2 Məhsuldan doğru istifadə

Qazon biçən maşını STIHL RMA 235, quru otları biçmək üçün işləyin.

Bir ədəd akkumulyator STIHL AK, qazon biçənin enerjisini təmin edir.

⚠ Xəbərdarlıq

- STIHL tərəfindən qazon biçən üçün verilməyən akkumulyatorlar, yanğın və partlayışa səbəb ola bilərlər. Şəxslər ciddi və ya ölümcül xəsarət ala və mülkiyyətə ziyan dəyə bilər.
 - ▶ Qazon biçəni bir STIHL AK akkumulyatorla işlədin.
- Qazon biçən və ya akkumulyatordan doğru şəkildə istifadə olunmazsa, şəxslər ciddi və ya ölümcül xəsarət ala və mülkiyyətə ziyan dəyə bilər.
 - ▶ Qazon biçən və akkumulyatoru istifadə təlimatında açıqlandığı kimi işlədin.

4.3 İstifadəçinin şəraiti

⚠ Xəbərdarlıq

- Təlimat almayan istifadəçilər qazon biçənin və akkumulyatorun yaratdığı təhlükələri tanıya və ya qiymətləndirə bilməz. İstifadəçi yaxud digər şəxslər ağır yaralana və ya ölə bilər.



- ▶ İstifadə təlimatını oxuyun, anlayın və saxlayın.
- ▶ Qazon biçən və ya akkumulyator başqa şəxsə verdiyi təqdirdə: İstifadə təlimatını da üstündə verin.
- ▶ İstifadəçinin aşağıdakı şərtləri yerinə yetirməsindən əmin olun:
 - İstifadəçi dincəlmis durumdadır.
 - İstifadəçinin fiziki, hissi və zehni olaraq qazon biçən və akkumulyatordan istifadə etməyə və onları işlətməyə qadirdir. Əgər istifadəçinin fiziki, hissi və ya zehni olaraq məhdudiyatları varsa, bu zaman istifadəçi qurğunu yalnız nəzarət altında və ya məsul şəxsin göstərişi ilə istifadə edə bilər.
 - İstifadəçi qazon biçənin və akkumulyatorun yaratdığı təhlükələri tanıya və ya qiymətləndirə bilməz.
 - İstifadəçi anlayır ki, o hadisələr və xəsəretlərlə əlaqəli məsuliyyət daşıyır.
 - İstifadəçi həddi-büluğ yaşına çatmışdır və ya istifadəçi peşə fəaliyyəti yerinə yetirmək üçün milli qaydalar əsasında təlim keçmişdir.
 - İstifadəçi, qazon biçəni ilk dəfə işlətmədən əvvəl, bir STIHL təmsilçisi və ya bir mütəxəssis şəxsin tərəfindən təlim almışdır.
 - İstifadəçi alkoqol, dərman və ya narkotiklərlə məhdudlaşdırılmamışdır.
- ▶ Bir şey aydın deyilsə: STIHL distribyutoruna müraciət edin.

4.4 Geyim və ləvazimat

▲ Xəbərdarlıq

- İş zamanı, obyektlər yuxarı sürətlə dışarıya tullana bilər. İstifadəçi yaralana bilər.
 - ▶ Davamlı materialdan olan uzun bir şalvar geyin.
- İş zamanı, toz qalxa bilər. Nəfəs alınan toz sağlamlığa zərər verə bilər və allergik reaksiyalara səbəb ola bilər.
 - ▶ Toz qalxdığı vəziyyətdə: Bir toz maskası geyin.
- Uyğun olmayan geyim, taxta, kol və qazon biçənə ilişə bilər. Uyğun geyim geyməyən istifadəçilər ağır yaralana bilərlər.
 - ▶ Dar paltar geyin.
 - ▶ Şal və cəvahiratı kənara qoyun.
- Təmizləmə, baxım yaxud daşıma zamanında, istifadəçi bıçağa dəyə bilər. İstifadəçi yaralana bilər.

- ▶ Davamlı materialdan olan iş əlcəkləri geyin.
- İstifadəçi uyğun ayaqqabı geyməyi təqdirdə, sürüşə bilər. İstifadəçi yaralana bilər.
 - ▶ Möhkəm və bağıli iş ayaqqabısı geyinmək lazımdır.
- Bıçağı itiləmə zamanında, iş parçası hissəcikləri dışarı atıla bilər. İstifadəçi yaralana bilər.
 - ▶ Yerində möhkəm duran bir qoruyucu eynək taxın. Uyğun qoruyucu eynəklər, EN 166 standartı və ya ölkənin qanunlarına görə yoxlanılır və əlaqəli işarələrlə satıcılardan əldə edilə bilər.
 - ▶ Davamlı materialdan olan iş əlcəkləri geyin.

4.5 İş və fəaliyyət sahəsi

4.5.1 Qazon biçən

▲ Xəbərdarlıq

- İcazəsiz şəxslər, uşaqlar və heyvanlar qazon biçənin və tullanılan obyektlərin yaratdığı təhlükələri tanıya və ya qiymətləndirə bilməz. İcazəsiz şəxslər, uşaqlar və heyvanlar, ciddi və ya ölümcül xəsəret ala və mülkiyyətə ziyan dəyə bilər.



- ▶ İcazəsiz şəxslər, uşaqlar və heyvanları iş sahəsindən kənarda saxlayın.

- ▶ Obyektlərdən uzaq durun.
- ▶ Qazon biçəni nəzarətsiz buraxmayın.
- ▶ Uşaqların qazon biçənlə oynaya bilmədiklərinə əmin olun.
- Qazon biçən sudan qorunmur. Yağışda və ya nəmli bir yerdə işlənsə, elektrik çarpması həyata keçə bilər. İstifadəçi yaralana bilər və qazon biçən zədələne bilər.
 - ▶ Yağışda və nəmli yerdə işləməyin.
 - ▶ Yaş otu biçməyin.
- Qazon biçənin elektrik parçaları qığılcımların çıxmasına səbəb ola bilər. Qığılcımlar asanlıqla yanan yaxud partlayan bir mühitdə yanğınlara və partlayışlara səbəb ola bilər. Şəxslər ciddi və ya ölümcül xəsəret ala və mülkiyyətə ziyan dəyə bilər.
 - ▶ Tezalışan və partlaya bilən mühitdə işləməyin.

4.5.2 Akkumulyator

▲ Xəbərdarlıq

- İcazəsiz şəxslər, uşaqlar və heyvanlar akkumulyatorların yaratdığı təhlükələri tanıya

və ya qiymətləndirə bilməz. İcazəsiz şəxslər, uşaqlar və heyvanlar ağır yaralana bilər.

- ▶ İcazəsiz şəxslər, uşaqlar və heyvanları uzaqlaşdırın.
- ▶ Akkumulyatoru nəzarətsiz buraxmayın.
- ▶ Uşaqların akkumulyatorla oynaya bilməyəcəklərindən əmin olun.
- Akkumulyator bütün mühit şərtlərinə qarşı qorunmur. Əgər akkumulyator müəyyən mühit təsirlərinə məruz qalarsa, akkumulyator yanğın və ya partlayışa səbəb ola bilər. Şəxslər ağır xəsarət ala və ya mülkiyyətə ziyan dəyə bilər.



- ▶ Akkumulyatoru istilik və yanğından qoruyun.
- ▶ Akkumulyatoru atəşə atmayın.



- ▶ Akkumulyatoru - 10 °C və + 50 °C temperatur aralığında işlədin və anbarda saxlayın.



- ▶ Akkumulyatoru yağış və nəmdən qoruyun və mayelərin içərisinə batırmayın.

- ▶ Akkumulyatoru metal obyektlərdən kənar saxlayın.
- ▶ Akkumulyatoru yüksək təzyiqlə məruz qoymayın.
- ▶ Akkumulyatoru mikrodalğalara məruz qoymayın.
- ▶ Akkumulyatoru kimyəvi maddələr və duzlardan qoruyun.

4.6 Təhlükəsiz vəziyyət

4.6.1 Qazon biçən

Aşağıdakı şərtlərə əməl edildikdə, qazon biçən yaxşı qorunmuş vəziyyətində olacaq:

- Qazon biçən zədələnməyib.
- Qazon biçən təmiz və qurudur.
- Nəzarətlər işləyir və dəyişməmişdir.
- Bıçaq düzgün şəkildə quraşdırılmışdır.
- Bu qazon biçən üçün orijinal STIHL ləvazimatı quraşdırılmışdır.
- Ləvazimat düzgün şəkildə quraşdırılmışdır.



▲ Xəbərdarlıq

- Təhlükəsizlik şəraiti olmadıqda, ehtiyat hissələri düzgün fəaliyyət göstərə bilmir və təhlükəsizlik qurğuları gücdən düşür. Şəxslər üçün ciddi xəsarət və ya ölüm təhlükəsi mövcuddur.
 - ▶ Zədələnməmiş bir qazon biçənlə işləyin.
 - ▶ Əgər qazon biçən çirklə və ya yağırsa: Qazon biçəni təmizləyin və qurumağa qoyun.

- ▶ Qazon biçənə dəyişikliklər etməyin.
- ▶ Əgər nəzarətlər işləmirsə: Qazon biçənlə işləməyin.
- ▶ Bu qazon biçən üçün orijinal STIHL ləvazimatı quraşdırın.
- ▶ Bıçağı istifadə təlimatında açıqlandığı kimi quraşdırın.
- ▶ Ləvazimatı bu istifadə təlimatında açıqlandığı kimi və ya ləvazimatın istifadə təlimatında açıqlandığı kimi quraşdırın.
- ▶ Qazon biçənin dəliklərinə heç bir obyekt daxil etməyin.
- ▶ Təhlükəsizlik açarının terminallarını heç vaxt metal obyektlərə qoşmayın, qısa qapanmaya səbəb ola bilər.
- ▶ Yeyilmiş və ya zədələnmiş məlumat tablolarını dəyişmək lazımdır.
- ▶ Bir şey aydın deyilsə: STIHL distribyutoruna müraciət edin.

4.6.2 Bıçaq

Aşağıdakı şərtlərə əməl edildikdə, bıçaq yaxşı qorunmuş vəziyyətində olacaq:

- Bıçaq və ehtiyat hissələri nöqsansızdır.
- Bıçağın forması dəyişməmişdir.
- Bıçaq düzgün şəkildə quraşdırılmışdır.
- Bıçaq düzgün şəkildə itilənmişdir.
- Bıçaq tilişkəsizdir.
- Bıçaq düzgün şəkildə tarazlanmışdır.
- Bıçağın minimal qalınlığı və minimal eni azalmamışdır,  20.2.
- İtilənmə bucağı qorunmuşdur,  20.2.

▲ Xəbərdarlıq

- Yaxşı qorunmuş vəziyyətində olmazsa, bıçağın parçaları ayrılıb tullana bilər. Şəxslər üçün ciddi xəsarət təhlükəsi mövcuddur.
 - ▶ Bir zədələnməmiş bıçaqla və zədələnməmiş ləvazimata işləyin.
 - ▶ Bıçağı düzgün şəkildə quraşdırın.
 - ▶ Bıçağı düzgün şəkildə itiləyin.
 - ▶ Bıçağın minimal qalınlığı və minimal eni azalmırsa: Bıçağı dəyişin.
 - ▶ Bıçağın tarazlanması STIHL mütəxəssis vasitəti tərəfindən həyata keçirilməlidir.
 - ▶ Bir şey aydın deyilsə: STIHL distribyutoruna müraciət edin.

4.6.3 Akkumulyator

Aşağıdakı şərtlərə əməl edildikdə, akkumulyator yaxşı qorunmuş vəziyyətində olacaq:

- Akkumulyator zədələnməyib.
- Akkumulyator təmiz və qurudur.
- Akkumulyator işləyir və dəyişdirilməyib.

▲ Xəbərdarlıq

- Yaxşı qorunmuş vəziyyətində olmazsa, akkumulyator təhlükəsiz şəkildə işləyə bilməz. Şəxslər üçün ciddi xəsarət təhlükəsi mövcuddur.
 - ▶ Bir zədələnməmiş və nöqsansız akkumulyatorla işləyin.
 - ▶ Zədələnməmiş və ya nöqsanlı akkumulyatoru yükləməyin.
 - ▶ Əgər akkumulyator çirkli və ya yaşdırsa: Akkumulyatoru təmizləyin və qurumağa qoyun.
 - ▶ Akkumulyatora dəyişikliklər etməyin.
 - ▶ Akkumulyatorun dəliklərinə heç bir obyekt daxil etməyin.
 - ▶ Akkumulyatorun terminallarını heç vaxt metal obyektlərə qoşmayın, qısa qapanmaya səbəb ola bilər.
 - ▶ Akkumulyatoru açmayın.
 - ▶ Yeyilmiş və ya zədələnməmiş məlumat tablolarını dəyişmək lazımdır.
- Zədələnməmiş akkumulyatordan maye axa bilər. Əgər maye dəriniz və ya gözlərinizlə təmasda olarsa, bu, qıcıqlanmaya səbəb ola bilər.
 - ▶ Maye ilə təmasdan yayının.
 - ▶ Dəri ilə təmas zamanı: Dərinin təsirlənmiş bölgələrini çoxlu sabun və su ilə yuyun.
 - ▶ Gözlər ilə təmas zamanı: Gözlərinizi ən azı 15 dəqiqə çoxlu su ilə yaxalayın və tibbi nəzarət üçün müraciət edin.
- Zədələnməmiş və ya nöqsanlı akkumulyator qeyri-adi qoxu yaya, tüstü buraxa və ya alışa bilər. Şəxslər ciddi və ya ölümcül xəsarət ala və mülkiyyətə ziyan dəyə bilər.
 - ▶ Akkumulyatordan qeyri-adi qoxu və ya tüstü çıxarsa: Akkumulyatordan istifadə etməyin və onu alışan maddələrdən uzaq tutun.
 - ▶ Əgər akkumulyator alışarsa: Yanğınsöndürən cihaz və ya su ilə akkumulyatoru söndürməyə cəhd edin.

4.7 İşləmək

▲ Xəbərdarlıq

- İstifadəçi müəyyən vəziyyətlərdə diqqətlə işləyə bilməz. İstifadəçi yıxıla bilər, düşə bilər və ağır yaralana bilər.
 - ▶ Yavaş-yavaş və ehtiyatla işləyin.
 - ▶ Əgər işıq və görünüş səviyyəsi yaxşı deyilsə: Qazon biçənlə işləməyin.
 - ▶ Qazon biçəni tək başına işlədin.
 - ▶ Maneələrə diqqət edin.
 - ▶ Qazon biçəni əyməyin.
 - ▶ Yer üzərində duraraq işləyin və tarazlığınızı qoruyun.

- ▶ Yorğunluq əlamətləri görünürsə: Bir az ara verin.
- ▶ Əgər bir yamacı biçirsiniz: Yamacın arasından biçin.
- ▶ Dik yamaqları biçməyin.
- Fırlanan bıçaq istifadəçiyi kəsə bilər. İstifadəçi ağır yaralana bilər.
 - ▶ Fırlanan bıçağa toxunmayın.
 - ▶ Bıçaq bir obyekt tərəfindən əngəllənmişsə: Qazon biçəni söndürün, təhlükəsizlik açarını dartin və akkumulyatoru çıxarın. Yalnız ondan sonra obyekt aradan qaldırın.



- İş zamanında qazon biçəndə vibrasiyalar həyata keçə bilər.
 - ▶ Əlcək geyinin.
 - ▶ İşə ara verin.
 - ▶ Əgər qan dövrəni pozulması əlamətləri görünürsə: Bir doktora müraciət edin.
- İş zamanında, bıçaq bir xarici obyektə dəyərsə, bıçaq və ya bir parçası zədələne bilər yaxud yuxarı sürətlə tullana bilər. Şəxslər xəsarət ala və ya mülkiyyətə ziyan dəyə bilər.
 - ▶ Xarici obyektləri iş sahəsindən uzaqlaşdırın.
- Biçim üçün yandırma qolu buraxılmışsa, bıçaq qısa müddət daha fırlanacaq. Şəxslər üçün ciddi xəsarət təhlükəsi mövcuddur.
 - ▶ Bıçaq artıq fırlanmayana qədər dözüün.
- Əgər fırlanan bıçaq xarici bir obyektə dəyərsə, qığılcım çıxa bilər. Qığılcımlar asanlıqla yanan bir mühitdə yanğınlara səbəb ola bilər. Şəxslər ciddi və ya ölümcül xəsarət ala və mülkiyyətə ziyan dəyə bilər.
 - ▶ Asanlıqla yanan bir mühitdə işləməyin.
- Qazon biçən meyilli bir səthdə tərk edilirsə, istəmədən hərəkət edə bilər. Şəxslər xəsarət ala və ya mülkiyyətə ziyan dəyə bilər.
 - ▶ Qazon biçəni yalnız düz bir səthdə olduqda və istəmədən hərəkət edə bilmədikdə tərk edin.
- Başqa cisimlər sükana bağlanıbsa, əlavə çəkiyə görə qazon biçən aşa bilər. Şəxslər xəsarət ala və ya mülkiyyətə ziyan dəyə bilər.
 - ▶ Başqa cisimləri sükana bağlamayın.

▲ Təhlükə

- Gərginlikli kablərin yaxınlığında iş aparılırsa, bıçaq canlı kablərlə təmasda ola bilər və onlara zərər verə bilər. İstifadəçi ağır yaralana və ya ölə bilər.
 - ▶ Gərginlikli kablərin olduğu bir mühitdə işləməyin.
- Göy gurultusu zamanı iş aparılırsa, istifadəçiyə şimşək çaxa bilər. İstifadəçi ağır yaralana və ya ölə bilər.
 - ▶ Göy gurultusu zamanı: İşləməyin.

4.8 Daşımaq

4.8.1 Qazon biçən

▲ Xəbərdarlıq

- Daşıma zamanında, qazon biçən yığıla və ya yerindən tərpənə bilər. Şəxslər xəsarət ala və ya mülkiyyətə ziyan dəyə bilər.



- ▶ Təhlükəsizlik açarını dartin.



- ▶ Akkumulyatoru çıxarın.

- ▶ Qazon biçəni, möhkəmlətmə kəmərləri, qayıqlar yaxud bir torla elə sabitləyin ki yıxılmasın və yerindən tərpənməsin.

4.8.2 Akkumulyator

▲ Xəbərdarlıq

- Akkumulyator bütün mühit şərtlərinə qarşı qorunmur. Əgər akkumulyator müəyyən ətraf mühit təsirlərinə məruz qalarsa, zədələne və maddi zərərler meydana çıxa bilər.
 - ▶ Zədələnmiş akkumulyatoru daşımayın.
 - ▶ Akkumulyatoru elektrik keçirməyən qablaşdırmada daşıyın.
- Daşıma zamanında, akkumulyator çevrilə və ya hərəkət edə bilər. Şəxslər xəsarət ala və ya mülkiyyətə ziyan dəyə bilər.
 - ▶ Akkumulyator qablaşdırmada elə yerləşdirilməlidir ki, hərəkət edə bilməsin.
 - ▶ Qablaşdırmanı elə möhkəmlədin ki, akkumulyator hərəkət edə bilməsin.

4.9 Anbarda saxlamaq

4.9.1 Qazon biçən

▲ Xəbərdarlıq

- Uşaqlar qazon biçənin yaratdığı təhlükələri tanıya və ya qiymətləndirə bilməz. Uşaqlar ağır yaralana bilərlər.



- ▶ Təhlükəsizlik açarını dartin.



- ▶ Akkumulyatoru çıxarın.

- ▶ Qazon biçəni uşaqların əli çatmayan yerdə saxlayın.

- Qazon biçənin və metal parçalar üzərində elektrik terminallar, rütubətlə yeyilməyə səbə ola bilər. Qazon biçən zədələne bilər.



- ▶ Təhlükəsizlik açarını dartin.



- ▶ Akkumulyatoru çıxarın.

- ▶ Qazon biçəni təmiz və quru saxlayın.
- Saxlama zamanında əgər təhlükəsizlik açarı və akkumulyator öz yerlərindədirsə, bıçaq səhvən işə salına bilər. Şəxslər ağır xəsarət ala və ya mülkiyyətə ziyan dəyə bilər.



- ▶ Təhlükəsizlik açarını dartin.



- ▶ Akkumulyatoru çıxarın.

4.9.2 Akkumulyator

▲ Xəbərdarlıq

- Uşaqlar akkumulyatorun yaratdığı təhlükələri tanıya və ya qiymətləndirə bilməz. Uşaqlar ağır yaralana bilərlər.
 - ▶ Akkumulyatoru uşaqların əli çatmayan yerdə saxlayın.
- Akkumulyator bütün mühit şərtlərinə qarşı qorunmur. Əgər müəyyən mühit şərtlərinə məruz qalarsa, akkumulyator zədələne bilər.
 - ▶ Akkumulyatoru təmiz və quru saxlayın.
 - ▶ Akkumulyatoru kilidlənmiş otaqda saxlayın.
 - ▶ Akkumulyatoru qazon biçən və yükləmə cihazından ayrı saxlayın.
 - ▶ Akkumulyatoru elektrik keçirməyən qablaşdırmada saxlayın.
 - ▶ Akkumulyatoru - 10 °C və + 50 °C temperatur aralığında anbarda saxlayın.

4.10 Təmizləmək, baxmaq və təmir etmək

▲ Xəbərdarlıq

- Təmizləmək, baxmaq və ya təmir etmək zamanında əgər təhlükəsizlik açarı və akkumulyator öz yerlərindədirsə, bıçaq səhvən işə salına bilər. Şəxslər ağır xəsarət ala və ya mülkiyyətə ziyan dəyə bilər.



- ▶ Təhlükəsizlik açarını dartın.





- ▶ Akkumulyatoru çıxarın.











- Sərt təmizləyici vasitələr, su şırnağı və ya iti uclu əşyalarla təmizləmək, qazon biçəni, bıçağı və akkumulyatoru zədələyə bilər. Qazon biçən, bıçaq və akkumulyator düzgün şəkildə təmizlənməzsə, ehtiyat hissələri düzgün fəaliyyət göstərə bilmir və təhlükəsizlik qurğuları gücdən düşür. Şəxslər üçün ciddi xəsarət təhlükəsi mövcuddur.
 - ▶ Qazon biçən, bıçaq və akkumulyatoru istifadə təlimatında açıqlandığı kimi təmizləyin.
- Qazon biçən, bıçaq və ya akkumulyator düzgün şəkildə saxlanıb təmir olunmazsa, ehtiyat hissələri düzgün fəaliyyət göstərə bilməz və təhlükəsizlik qurğuları gücdən düşə bilər. Şəxslər üçün ciddi xəsarət və ya ölüm təhlükəsi mövcuddur.
 - ▶ Qazon biçən və akkumulyatora özünü zərər verməyin və ya təmir etməyin.
 - ▶ Qazon biçən və ya akkumulyatorun baxılması yaxud təmiri lazımsa: STIHL distribyutoruna müraciət edin.
 - ▶ Bıçağa istifadə təlimatında açıqlandığı kimi baxın.
- Bıçağı təmizləmə, baxım yaxud təmir zamanında, istifadəçi iti kənarlarla özünü kəşə bilər. İstifadəçi yaralana bilər.
 - ▶ Davamlı materialdan olan iş əlcəkləri geyin.
- İtiləmə zamanında bıçaq istilənə bilər. İstifadəçi özünü yandıra bilər.
 - ▶ Bıçaq soyuyana qədər dözüün.
 - ▶ Davamlı materialdan olan iş əlcəkləri geyin.

5 Qazon biçəni işlətməyə hazır etmək

5.1 Qazon biçəni işlətməyə hazır etmək

Hər işə başlamadan əvvəl aşağıdakı mərhələləri yerinə yetirin:

- ▶ Əmin olunmalıdır ki, aşağıdakı parçalar təhlükəsiz vəziyyətdədir:
 - Qazon biçən,  4.6.1.
 - Bıçaq,  4.6.2.
 - Akkumulyator,  4.6.3.

- ▶ Akkumulyatoru yoxlayın,  11.3.
- ▶ Akkumulyatoru tam yükləyin,  6.1.
- ▶ Qazon biçəni təmizləyin,  16.2.
- ▶ Bıçağı yoxlayın,  11.2.
- ▶ Sükanı quraşdırın,  7.1
- ▶ Sükanı açın,  7.2.1.
- ▶ Biçim işi həyata keçirilirsə və biçilmiş ot, ot tutan səbətin içində yığılacaqsa: Ot tutan səbəti yerinə qoyun,  7.3.2.
- ▶ Biçim işi həyata keçirilirsə və biçilmiş ot, cihazın arxasına tullanılacaqsa: Ot tutan səbəti yerindən ayırın,  7.3.3.
- ▶ Kəsim hündürlüyünü tənzimləyin,  12.2.
- ▶ İşləmə şəraitini yoxlayın,  11.1.
- ▶ Mərhələləri yerinə yetirmək mümkün deyilsə: Qazon biçəndən istifadə etməyin və STIHL mütəxəssis vasitəçisinə müraciət edin.

6 Akkumulyatoru yükləmək və LED-lər

6.1 Akkumulyatoru yükləmək

Yükləmə müddəti müxtəlif təsirlərdən, məsələn akkumulyatorun temperaturundan və ya ətraf temperaturdan asılıdır. Faktiki yükləmə müddəti göstərilmiş yükləmə müddətindən fərqlənə bilər. Yükləmə müddəti www.stihl.com/charging-times linkdə verilmişdir.

- ▶ Akkumulyatoru, STIHL AL 101, 300, 500 yükləmə cihazlarının istifadə təlimatında açıqlandığı kimi yükləyin.

6.2 Yükləmə vəziyyətini göstərmək

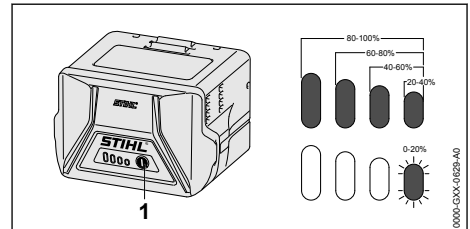

- ▶ Düyməni (1) basın. LED-lər yükləmə vəziyyətini göstərmək üçün təxminən 5 saniyə yaşıl rəngdə işıqlanırlar.
- ▶ Əgər sağ LED yaşıl rəngdə yanıb-keçirsə: Akkumulyatoru doldurun.

6.3 Akkumulyator üzərindəki LED-lər

LED işıqlar akkumulyatorun yükləmə vəziyyəti və ya nasazlıqlarını göstərir. LED-lər yaşıl və ya qırmızı rəngdə yana, yaxud yanıb-sönə bilərlər.

LED-lər yaşıl rəngdə işıqları yaxud işıqlanıb-sönürsə, yükləmə vəziyyəti göstərilir.

- ▶ LED-lər qırmızı rəngdə işıqları yaxud işıqlanıb-sönürsə: Nasazlıqları aradan qaldırın, 19.1.

Qazon biçəndə və ya akkumulyatorda bir nasazlıq var.

7 Qazon biçəni montaj etmək

7.1 Sükani quraşdırma

- ▶ Qazon biçəni söndürün, təhlükəsizlik açarını dartın və akkumulyatoru çıxarın.
- ▶ Qazon biçən hamar bir səthin üzərində olmalıdır.

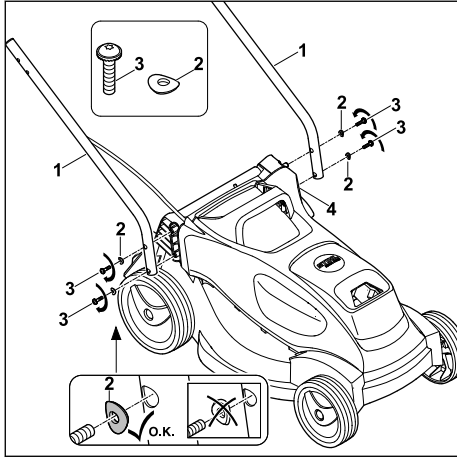

- ▶ Sükanın aşağı hissəsini (1) qazon biçən üzərində elə tutun ki deşiklər tarazlaşsın.
- ▶ Vintləri (3) qaykalarla (2) birlikdə sükanın aşağı hissəsi (1) və qazon biçənin (4) üzərindəki deşiklərin arasından çöldən içəriyə doğru itələyin, burun və 3 nM-ə bərkidin. Sükən hər iki aşağı hissələri (1) möhkəm qazon biçənə (4) bağlanmışdır.

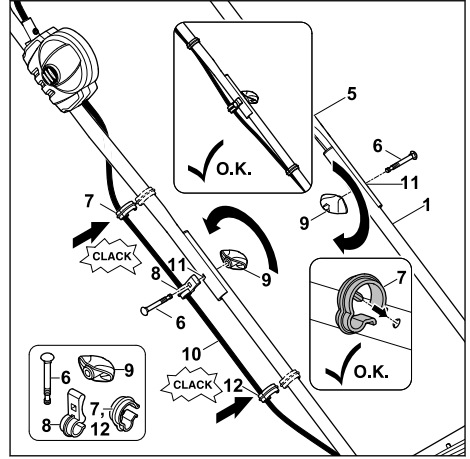

- ▶ Sükanın yuxarı hissəsini (5) sükanın aşağı hissəsi (1) üzərində elə tutun ki dəliklər bərabərləşsin.
- ▶ Kabeli (10) kabel sıxacına (8) qoyun.
- ▶ Kabel olan tərəfdə, vintləri (6) kabel sıxacı (8), sükanın yuxarı hissəsi (5) və sükanın aşağı hissəsi (1) üzərindəki dəliklərin (11) arasından çöldən içəriyə doğru itələyin.
- ▶ O biri tərəfdə, vintləri (6) sükanın yuxarı hissəsi (5) və sükanın aşağı hissəsi (1) üzərindəki dəliklərin (11) arasından çöldən içəriyə doğru itələyin.
- ▶ Fırlanan düyməni (9) hər iki tərəfdə vintlərə (6) daxil edin və bərkidin. Sükanın yuxarı hissəsi (5) möhkəm sükanın aşağı hissələrinə (1) bağlanmışdır.
- ▶ Kabeli kabel sıxaclarına (7) qoyun.
- ▶ Kabel sıxacını (7) sükanın yuxarı hissəsi (5) üzərinə basın və yerinə oturdun.
- ▶ Kabel sıxacını (12) sükanın aşağı hissəsi (1) üzərinə basın və yerinə oturdun.

Sükanın yenidən çıxarılması lazım deyil.

7.2 Sükani açmaq və bükmək

7.2.1 Sükani açmaq

- ▶ Qazon biçəni söndürün, təhlükəsizlik açarını dartın və akkumulyatoru çıxarın.
- ▶ Qazon biçən hamar bir səthin üzərində olmalıdır.

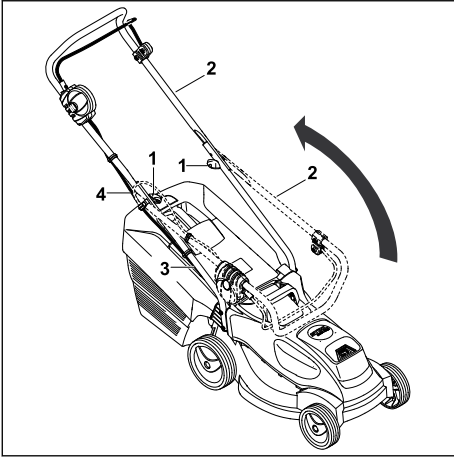

- ▶ Sükanın yuxarı hissəsini (2) geriye bükün və bir əlinizlə saxlayın. Kabelin (4) nöqsansız olmasına diqqət yetirin.
- ▶ Fırlanma tutacağı (1) bərkidin. Sükan (2) möhkəm qazon biçənə bağlanmışdır.

Sükanın yuxarı hissəsi (2) möhkəm sükanın aşağı hissəsinə (3) bağlanmışdır.

7.2.2 Sükanı bükmək

Cihazı daşımaq və saxlamaq üçün, əraziyə qənaət etməklə, sükan bükülə bilər.

- ▶ Qazon biçəni söndürün, təhlükəsizlik açarını dartın və akkumulyatoru çıxarın.
- ▶ Qazon biçən hamar bir səthin üzərində olmalıdır.

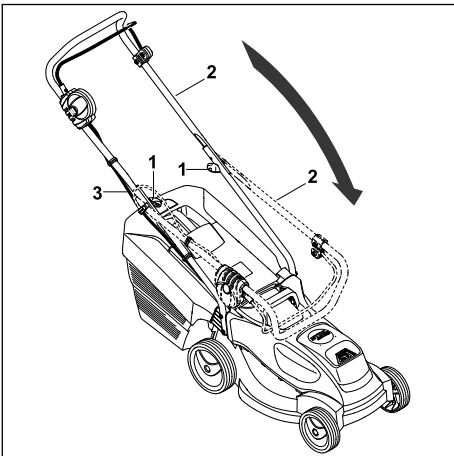

- ▶ Fırlanma tutacağını (1) sərbəst fırlanana qədər boşaldın.

- ▶ Sükanın yuxarı hissəsini (2) önə doğru yönləndirin, əmin olun ki, kabeli (3) zədələmirsiniz.

7.3 Ot tutan səbəti montaj etmək, yerinə asmaq və yerindən çıxarmaq

7.3.1 Ot tutan səbəti qurmaq

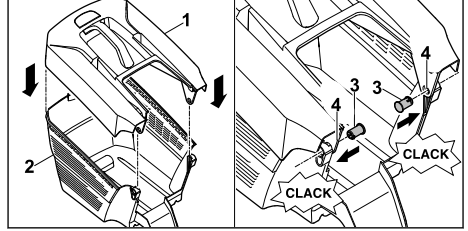

- ▶ Ot tutan səbətin yuxarı hissəsini (1) səbətin aşağı hissəsinin (2) üzərinə yerləşdirin.
- ▶ Boltları (3) daxildən nəzərdə tutulan dəliklərə (4) doğru basın.
- ▶ Ot tutan səbətin yuxarı hissəsini (1) aşağıya basın. Ot tutan səbətin yuxarı hissəsi eşidilən şaqqıltı ilə yerinə oturur.

7.3.2 Ot tutan səbəti yerinə asmaq

- ▶ Qazon biçəni söndürmək
- ▶ Qazon biçən hamar bir səthin üzərində olmalıdır.

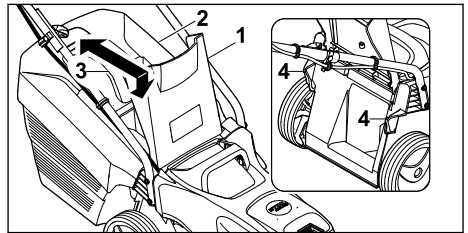

- ▶ Qapağı (1) açın və saxlayın.
- ▶ Ot tutan səbəti (2) tutacaqdan (3) tutaraq çəngəllə maşının qəbul hissəsinə (4) asın.
- ▶ Qapağı (1) ot tutan səbətin (2) üzərinə qoyun.

7.3.3 Ot tutan səbəti ayırın

- ▶ Qazon biçəni söndürün.
- ▶ Qazon biçən hamar bir səthin üzərində olmalıdır.
- ▶ Qapağı açın və saxlayın.
- ▶ Ot tutan səbəti tutacaqdan tutaraq yuxarıya çəkin.
- ▶ Boşaltma qapağı bağlayın.

8 Akkumulyatoru daxil etmək və çıxarmaq

8.1 Akkumulyatoru daxil etmək

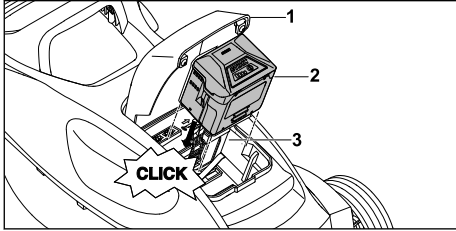

- ▶ Qazon biçən hamar bir səthin üzərində olmalıdır.
- ▶ Qapağı (1) dayanana qədər açın və açıq saxlayın.
- ▶ Akkumulyatoru (2) akkumulyator boşluğunda (3) dayanana qədər basın. Akkumulyator (2) bir şaqqıltı səsi ilə yerində oturur və qıfıllanır.
- ▶ Qapağı (1) bağlayın.

8.2 Akkumulyatoru çıxarmaq

- ▶ Qazon biçən hamar bir səthin üzərində olmalıdır.
- ▶ Qapağı (1) dayanana qədər açın və açıq saxlayın.

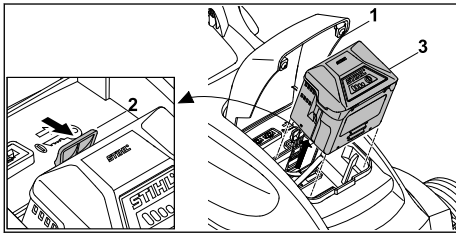

- ▶ Kilidləmə qolunu (2) basın. Akkumulyatorun (3) kilidi açılmışdır.
- ▶ Akkumulyatoru (3) çıxarın.
- ▶ Qapağı (1) bağlayın.

9 Təhlükəsizlik açarını daxil etmək və dartmaq

9.1 Təhlükəsizlik açarını daxil etmək

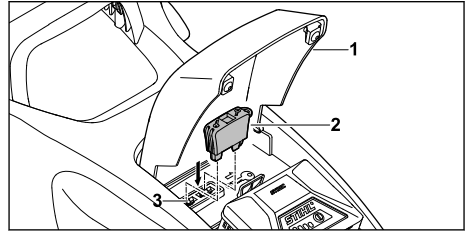

- ▶ Qapağı (1) dayanana qədər açın və açıq saxlayın.
- ▶ Təhlükəsizlik açarını (2) açar yerinə (3) daxil edin.
- ▶ Qapağı (1) bağlayın.

9.2 Təhlükəsizlik açarını dartmaq

- ▶ Qapağı dayanana qədər açın və açıq saxlayın.
- ▶ Təhlükəsizlik açarını dartın.
- ▶ Qapağı bağlayın.
- ▶ Təhlükəsizlik açarını uşaqların əli çatmayan yerdə saxlayın.

10 Qazon biçəni yandırmaq və söndürmək

10.1 Biçağı yandırmaq və söndürmək

10.1.1 Biçağı işə salmaq

- ▶ Qazon biçən hamar bir səthin üzərində olmalıdır.

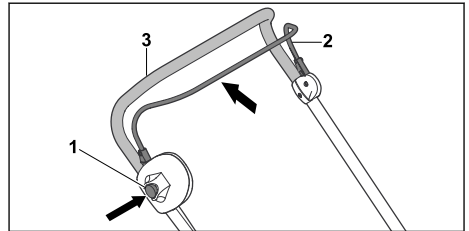

- ▶ Sağ əliniz ilə qıfıllama düyməsini (1) basın və basılı vəziyyətdə saxlayın.
- ▶ Sol əliniz ilə biçim üçün açar qolu (2) tamamilə sükan (3) tərəfinə çəkin və saxlayın, elə ki baş barmağınız sükanı (3) əhatə etsin. Biçaq fırlanır.
- ▶ Qıfıllama düyməsini (1) buraxın.

- ▶ Sağ əliniz ilə sükanı (3) və biçim üçün açar qolu (2) elə möhkəm tutun ki baş barmağınız sükanı (3) əhatə etsin.

10.1.2 Biçağı söndürmək

- ▶ Qıfıllama düyməsini biçim üçün buraxın.
- ▶ Biçaq artıq fırlanmayana qədər dözüün.
- ▶ Biçaq hələ də fırlanırsa: Təhlükəsizlik açarını dartın, akkumulyatoru çıxarın, STIHL mütəxəssis vasitəçisinə müraciət edin. Qazon biçən nöqsanlıdır.

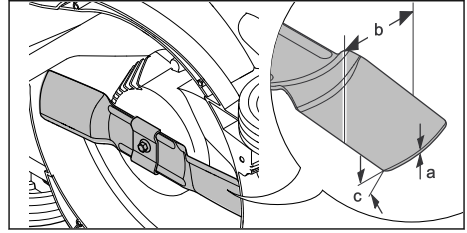

- ▶ Aşağıdakıları ölçün:
 - Güc a
 - En b
 - İtilənmə bucağı c
- ▶ Biçağın minimal qalınlığı və minimal eni azalmışdırsa: Biçağı dəyişdirin, 20.2.
- ▶ İtilənmə bucağına riayət edilmərsə: Biçağı itiləyin, 20.2.
- ▶ Bir şey aydın deyilsə: STIHL distribyutoruna müraciət edin.

11 Qazon biçəni və akkumulyatoru yoxlamaq

11.1 İşləmə şəraitini yoxlamaq

Qıfıllama düyməsi və açar qolu

- ▶ Təhlükəsizlik açarını dartın.
- ▶ Akkumulyatoru çıxarın.
- ▶ Qıfıllama düyməsini basın və təkrar buraxın.
- ▶ Açar qolu tamamilə qazon biçənin tutacağı tərəfinə çəkin və təkrar buraxın.
- ▶ Qıfıllama düyməsi və ya açar qolu sərtdirsə və ya yenidən başlanğıc vəziyyətinə gəlmirsə: Qazon biçəndən istifadə etməyin və STIHL mütəxəssis vasitəçisinə müraciət edin. Qıfıllama düyməsi və ya açar qolu nöqsanlıdır.

Biçağı işə salmaq

- ▶ Təhlükəsizlik açarını daxil edin.
- ▶ Akkumulyatoru daxil edin.
- ▶ Sağ əliniz ilə qıfıllama düyməsini basın və basılı vəziyyətdə saxlayın.
- ▶ Sol əliniz ilə açar qolu tamamilə qozan biçənin tutacağı tərəfinə çəkin, elə ki baş barmağınız tutacağı əhatə etsin. Biçaq fırlanır.
- ▶ 3 LED işığı qırmızı rəngdə yanıb-sönürsə: Təhlükəsizlik açarını dartın, akkumulyatoru çıxarın, STIHL mütəxəssis vasitəçisinə müraciət edin. Qazon biçəndə bir nasazlıq var.
- ▶ Qıfıllama düyməsi və açar qolunu buraxın. Qısa müddətdən sonra biçaq artıq fırlanmayacaqdır.
- ▶ Biçaq hələ də fırlanırsa: Təhlükəsizlik açarını dartın, akkumulyatoru çıxarın, STIHL mütəxəssis vasitəçisinə müraciət edin. Qazon biçən nöqsanlıdır.

11.2 Biçağı yoxlamaq

- ▶ Qazon biçəni söndürün, təhlükəsizlik açarını dartın və akkumulyatoru çıxarın.
- ▶ Qazon biçəni yan tərəfə əyin və yerə qoyun, 16.1.

11.3 Akkumulyatoru yoxlamaq

- ▶ Düyməni basın. LED-lər yanır yaxud yanıb-sönür.
- ▶ LED-lər yanmazsa yaxud yanıb-sönməzsə: Akkumulyatordan istifadə etməyin və STIHL mütəxəssis vasitəçisinə müraciət edin. Akkumulyatorda nasazlıq var.

12 Qazon biçənlə işləmək

12.1 Qazon biçəni tutmaq və yeritmək

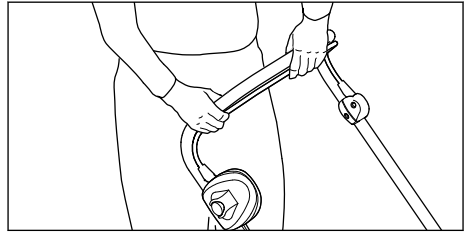

- ▶ Sükanı iki əlinizlə elə möhkəm tutun ki, baş barmağınız sükanı əhatə etsin.

12.2 Kəsim hündürlüyünün tənzimləmək

5 kəsim hündürlüyü tənzimləyə bilər.

- 25 mm = Mövqe 1
- 35 mm = Mövqe 2
- 45 mm = Mövqe 3
- 50 mm = Mövqe 4
- 60 mm = Mövqe 5

Mövqələr qazon biçən üzərində müəyyənləşmişdir.

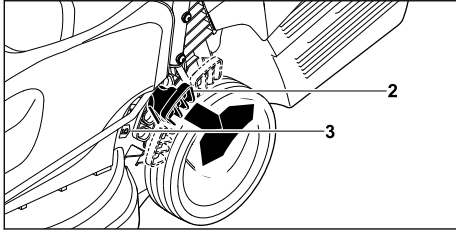

- ▶ Qazon biçənin tutacağından yapışın.
- ▶ Motorun dayandırıcı qolunu (2) kənara basın və saxlayın.
- ▶ Qazon biçəni qaldırmaq və endirməklə istədiyiniz mövqedə yerləşdirin. İndiki kəsim hündürlüyü, kəsim hündürlüyü göstəricisində (3) oxuna bilər.
- ▶ Qolu (2) buraxın. Qazon biçən yerində oturur.

12.3 Biçmək



- ▶ Qazon biçəni astaca və nəzarətli bir şəkildə irəli itəlin.

12.4 Eko rejimi

STIHL akkumulyatorlu qazon biçəni cari iş vəziyyətini tanıyır və bıçağın sürətini uyğun olaraq avtomatik tənzimləyir.

Beləliklə akkumulyatorun ömrü uzadıla bilər.

12.5 Ot tutan səbəti boşaltmaq

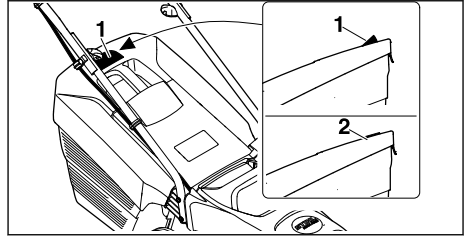

Bıçağın əmələ gətirdiyi hava axını, doldurma vəziyyəti üzrə göstəricini (1) yüksəldir. Ot tutan səbət dolarsa, hava axını dayanır. Hava axını çox zəifdirsə, doldurma vəziyyəti üzrə göstərici (2) boş vəziyyətdə olur. Bu ot tutan səbətin boşaltılmasını göstərən bir qeyddir.

Yükləmə vəziyyəti üzrə göstəricinin məhdudiyyətsiz funksiyası yalnız optimal hava axını ilə təmin olunur. Yaş, yoğun və ya uzun ot, yaxın kəsmə addımları, çirklənmə və ya bu kimi kənar amillər hava axını və yükləmə vəziyyəti üzrə göstəricinin işinə təsir göstərə bilər.

- ▶ Əgər yükləmə vəziyyəti üzrə göstərici boş vəziyyətdə isə: Ot tutan səbəti boşaltın.
- ▶ Qazon biçəni söndürün.
- ▶ Ot tutan səbəti çıxarın.

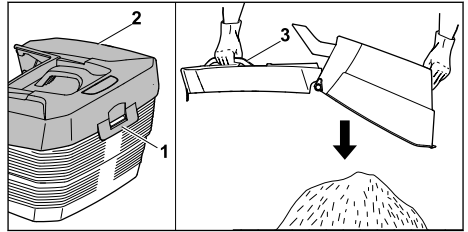

- ▶ Bağlama örtüyünü (1) açın.
- ▶ Ot tutan səbətin yuxarı hissəsini (2) tutacağından (3) tutaraq açın və saxlayın.
- ▶ İkinci əlinizlə aşağı tutacaqdan yapışın.
- ▶ Ot tutan səbəti boşaltın.
- ▶ Ot tutan səbəti bağlayın.
- ▶ Ot tutan səbəti yerinə qoyun.

13 İşdən sonra

13.1 İşdən sonra

- ▶ Qazon biçəni söndürün, təhlükəsizlik açarını dartın və akkumulyatoru çıxarın.
- ▶ Qazon biçən nəmdirsə: Qazon biçəni qurumağa qoyun.
- ▶ Akkumulyator nəmdirsə: Akkumulyatoru qurumağa qoyun.
- ▶ Qazon biçəni təmizləyin.

- ▶ Akkumulyatoru təmizləyin.

14 Daşımaq

14.1 Qazon biçən cihazın daşınması

- ▶ Qazon biçəni söndürün.
Bıçaq fırlanmamalıdır.
- ▶ Təhlükəsizlik açarını dartın və akkumulyatoru çıxarın.

Qazon biçəni itələmək

- ▶ Qazon biçəni astaca və nəzarətli bir şəkildə irəli itələyin.

Qazon biçəni daşımaq

- ▶ Davamlı materialdan olan iş əlcəkləri geyinin.

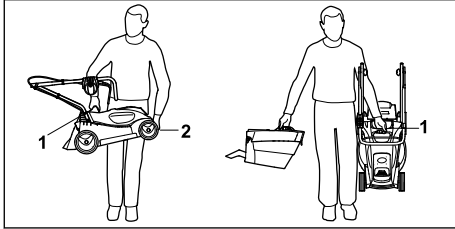

- ▶ Əgər yalnız qazon biçən daşınılırsa:
 - ▶ Sükanı bükün.
 - ▶ Qazon biçəni bir əllə nəql tutacağından (1) və digər əllə bədənindən (2) tutaraq daşın.
 - ▶ Qazon biçəni qaldırın və daşın.
- ▶ Əgər qazon biçən və ot tutan səbət eyni zamanda daşınılırsa:
 - ▶ Qazon biçəni bir əllə nəql tutacağından (1) tutaraq daşın.
 - ▶ Qazon biçəni qaldırın və bədəninizin yan tərəfində daşın.

Qazon biçəni bir nəqliyyat vasitəsində daşımaq

- ▶ Qazon biçəni, ayaq üstə elə sabitləyin ki qazon biçən yığılmasın və yerindən tərpənməsin.

14.2 Akkumulyatorun nəqli

- ▶ Qazon biçəni söndürün və akkumulyatoru çıxarın.
- ▶ Əmin olunmalıdır ki, akkumulyator təhlükəsiz vəziyyətdədir.
- ▶ Akkumulyatoru elə qablaşdırın ki aşağıdakı şərtlər yerinə yetirilsin:
 - Qablaşdırma elektrik keçirməyendir.
 - Akkumulyator qablaşdırmada hərəkət edə bilməz.
- ▶ Qablaşdırmanı elə möhkəmlədin ki, akkumulyator hərəkət edə bilməsin.

Akkumulyatorun daşınması üçün təhlükəli malların daşınması barədə tələblər keçərlidir.

Akkumulyator UN 3480 (Litium İon akkumulyatoru) tələblərinə müvafiq təsnifatlanır və BMT Yoxlama və Meyarlar üzrə Vəsaitin III hissəsi, alt bölmə 38.3-ə əsasən yoxlanılır.

Daşınma qaydaları www.stihl.com/safety-data-sheets saytında verilmişdir.

15 Anbarda saxlamaq

15.1 Qazon biçəni anbarda saxlamaq

- ▶ Qazon biçəni söndürün, təhlükəsizlik açarını dartın və akkumulyatoru çıxarın.
- ▶ Qazon biçəni elə saxlayın ki aşağıdakı şərtlər yerinə yetirilsin:
 - Qazon biçənin uşaqlar üçün əlçatmaz olan yerdə saxlanmasına əmin olun.
 - Qazon biçən təmiz və qurudur.
 - Qazon biçən aş a bilməz.
 - Qazon biçən hərəkət edə bilməz.

15.2 Akkumulyatoru anbarda saxlamaq

- STIHL, akkumulyatoru 40 % və 60 % arası yükləmə səviyyədə (yaşıl rəngdə işıqlanan 2 LED) anbarda saxlanmanızı tövsiyə edir.
- ▶ Akkumulyatoru elə saxlayın ki aşağıdakı şərtlər yerinə yetirilsin:
 - Akkumulyator uşaqların əli çatmayan yerdədir.
 - Akkumulyator təmiz və qurudur.
 - Akkumulyator bir kilidlənmiş otaqdadır.
 - Akkumulyator qazon biçən və yükləmə cihazından ayrılmışdır.
 - Akkumulyator elektrik keçirməyən qablaşdırımadadır.
 - Akkumulyator - 10 °C və + 50 °C temperatur aralığında saxlanılır.

16 Təmizləmək

16.1 Qazon biçən maşını təmizləmə vəziyyətində qoyun.

- ▶ Qazon biçəni söndürün, təhlükəsizlik açarını dartın və akkumulyatoru çıxarın.
- ▶ Qazon biçəni hamar bir səthin üzərində olmalıdır.
- ▶ Ot tutan səbəti çıxarın.

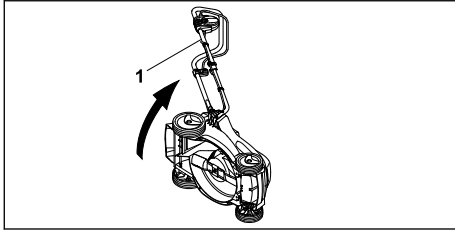

- ▶ Qazon biçənin sükanından (1) möhkəm tutun, yan tərəfə əyin və yerə qoyun.

16.2 Qazon biçəni təmizləmək

- ▶ Qazon biçəni söndürün, təhlükəsizlik açarını dartın və akkumulyatoru çıxarın.
- ▶ Qazon biçəni nəm dəsmalla təmizləyin.
- ▶ Tullama kanalını yumşaq bir fırça və ya nəm dəsmalla təmizləyin.
- ▶ Akkumulyator yuvacağından yad cisimləri kənarlaşdırın və yuvacağı nəm dəsmalla təmizləyin.
- ▶ Akkumulyator yuvacağındakı elektrik terminalarını fırça və ya yumşaq şotka ilə təmizləyin.

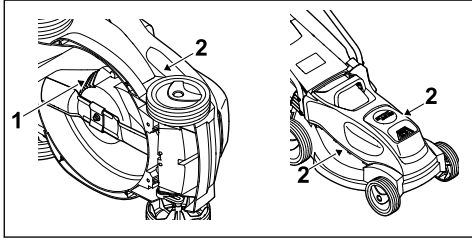

- ▶ Havalandırma boşluqlarını (1), (2) bir fırça ilə təmizləyin.
- ▶ Qazon biçəni ayaq üstə durdurun.
- ▶ Biçənin ətrafını və biçəyi, taxta çubuq, yumşaq bir fırça və ya nəm dəsmalla təmizləyin.

16.3 Akkumulyatoru təmizləmək

- ▶ Akkumulyatoru nəm dəsmalla təmizləyin.

17 Saxlamaq

17.1 Biçəyi sökmək və montaj etmək

17.1.1 Biçəyi çıxarmaq

- ▶ Qazon biçəni söndürün, təhlükəsizlik açarını dartın və akkumulyatoru çıxarın.
- ▶ Qazon biçəni yan tərəfə əyin və yerə qoyun.

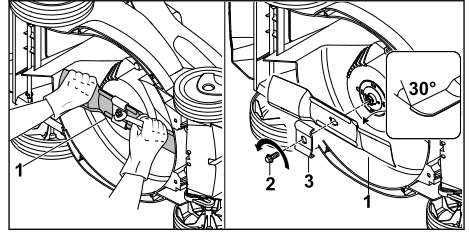

- ▶ Biçəyi (1) bir əlinizlə saxlayın.
- ▶ Vinti (2) ox istiqamətində açın və çəngəllə (3) çıxarın.
- ▶ Biçəyi (1) çıxarın.
- ▶ Vinti (2) və çəngəli (4) atın.
- ▶ Biçəyi (1) quraşdırmaq üçün yeni vint və yeni çəngəl istifadə edin.

17.1.2 Biçəyi quraşdırmaq

- ▶ Qazon biçəni söndürün, təhlükəsizlik açarını dartın və akkumulyatoru çıxarın.
- ▶ Qazon biçəni yan tərəfə əyin və yerə qoyun.

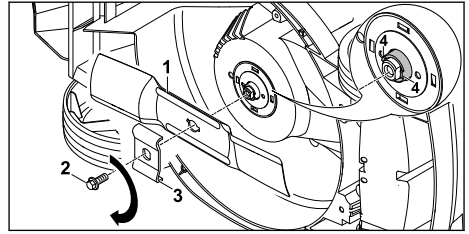

- ▶ Biçənin təmas səthini və biçənin sürtünmə sahəsini təmizləyin.
- ▶ Biçici biçəyi (1) yuxarıya doğru əyilmiş qanadlarla biçənin üstünə yuxarıya doğru yerləşdirin.
- ▶ Aparıcı qələmlər (4) biçmə biçəyinin deliklərində yerləşdirilməlidir.
- ▶ Biçici biçəyi (1) bir əllə saxlayın və yeni çəngəli (3) yerləşdirin.
- ▶ Yeni vintin (2) yivinə vint yapışqanı Loctite 243 tətbiq edin.
- ▶ Vinti (2) fırladın və 20 Nm qüvvə ilə bərkidin.

17.2 Biçəyi itiləmək və tarazlamaq

Biçəyi doğru şəkildə itiləmək və tarazlamaq üçün çox məşq etmək lazımdır.

STIHL, biçənin itilənməsi və tarazlanmasını STIHL mütəxəssis vasitəçi tərəfindən həyata keçirməyinizi tövsiyə edir.

**Xəbərdarlıq**

- Bıçağın kəsici kənarları itidir. İstifadəçi özünü kəsə bilər.
 - ▶ Davamlı materialdan olan iş əlcəkləri geyinin.

- ▶ Qazon biçəni söndürün, təhlükəsizlik açarını dartın və akkumulyatoru çıxarın.
- ▶ Qazon biçəni ayaq üstə durdurun.
- ▶ Bıçağı çıxarın.
- ▶ Bıçağı itiləyin. İtilənmə bucağına diqqət edin və bıçağı soyumağa qoyun,  20.2. İtilmə zamanında bıçaq mavi rəngə çevrilməməlidir.
- ▶ Bıçağı quraşdırın.

- ▶ Bir şey aydın deyilsə: STIHL distribyutoruna müraciət edin.

18 Təmir etmək**18.1 Qazon biçəni təmir etmək**

İstifadəçi qazon biçən və bıçağı özü təmir etməməlidir.

- ▶ Əgər qazon biçən və ya bıçaq zədələnmişdirsə: Qazon biçəndən və ya bıçaqdan istifadə etməyin və STIHL mütəxəssis vasitəsinə müraciət edin.
- ▶ Məlumat tabloları oxunmaz və ya zədələnmişsə: Məlumat tablolarını STIHL mütəxəssis vasitəçi vasitəsilə dəyişdirin.

19 Nasazlıqları aradan qaldırmaq**19.1 Qazon biçənin və ya akkumulyatorun nasazlıqlarını aradan qaldırmaq**

| Nasazlıq | Akkumulyator üzərindəki LED-lər | Səbəb | Yardım |
|-------------------------------|---------------------------------|---|--|
| Yandıran qazon biçən işləmir. | 1 LED yaşıl rəngdə yanır. | Akkumulyatorun yükləmə səviyyəsi çox aşağıdır. | ▶ Akkumulyatoru yükləyin. |
| | 1 LED qırmızı yanır. | Akkumulyator çox isti və ya çox soyuqdur. | ▶ Təhlükəsizlik açarını dartın. ▶ Akkumulyatoru çıxarın. ▶ Akkumulyatoru soyumağa və ya qızmağa qoyun. |
| | 3 LED qırmızı yanıb-sönür. | Qazon biçəndə bir nasazlıq var. | ▶ Təhlükəsizlik açarını dartın. ▶ Akkumulyatoru çıxarın. ▶ Akkumulyator boşluğundakı elektrik terminaları təmizləyin. ▶ Akkumulyatoru daxil edin. ▶ Qazon biçəni işə salın. ▶ 3 LED işığı hələ də qırmızı rəngdə yanıb-sönürsə: Qazon biçəndən istifadə etməyin və STIHL mütəxəssis vasitəsinə müraciət edin. |
| | 3 LED işığı qırmızı yanır. | Qazon biçən çox istidir. | ▶ Təhlükəsizlik açarını dartın. ▶ Akkumulyatoru çıxarın. ▶ Qazon biçəni soyumağa qoyun. |
| | 4 LED qırmızı yanıb-sönür. | Akkumulyator nasazlıq var. | ▶ Akkumulyatoru çıxarın və təkrar daxil edin. ▶ Qazon biçəni işə salın. ▶ 4 LED işığı hələ də qırmızı rəngdə yanıb-sönürsə: Akkumulyatorun istifadə etməyin və STIHL mütəxəssis vasitəsinə müraciət edin. |
| | | Qazon biçənlə akkumulyator arasında elektrik əlaqəsi kəsilmişdir. | ▶ Təhlükəsizlik açarını dartın. ▶ Akkumulyatoru çıxarın. ▶ Akkumulyator boşluğundakı elektrik terminaları təmizləyin. ▶ Təhlükəsizlik açarını daxil edin. ▶ Akkumulyatoru daxil edin. |
| | | Qazon biçən və ya akkumulyator nəmdir. | ▶ Təhlükəsizlik açarını dartın. ▶ Akkumulyatoru çıxarın. ▶ Qazon biçəni təmizləyin. |

| Nasazlıq | Akkumulyator üzərindəki LED-lər | Səbəb | Yardım |
|---|---------------------------------|---|---|
| | | | ► Qazon biçəni və ya akkumulyatoru qurumağa qoyun. |
| | | Bıçağın üzərindəki müqavimət çox böyükdür. | ► Kəsim hündürlüyünü artırın. ► Qazon biçəni qısa otlarda işə salın. |
| | | Bıçağın ətrafı tıxanmışdır. | ► Qazon biçəni təmizləyin. |
| Qazon biçən işləyərkən sönür. | 3 LED işığı qırmızı yanır. | Qazon biçən çox istidir. | ► Təhlükəsizlik açarını dartın. ► Akkumulyatoru çıxarın. ► Qazon biçəni soyumağa qoyun. ► Qazon biçəni təmizləyin. ► Qazon biçəni qısa müddətdə tez-tez yandırmayın. ► Kəsim hündürlüyünü artırın. ► Daha qısa otu biçin. |
| | | Bıçaq tıxanmışdır. | ► Təhlükəsizlik açarını dartın. ► Akkumulyatoru çıxarın. ► Qazon biçəni təmizləyin. |
| | | Bir elektrik nasazlığı var. | ► Akkumulyatoru çıxarın və təkrar daxil edin. ► Qazon biçəni işə salın. |
| Qazon biçən işlədiyi zaman güclü titrəyir. | | Bıçaq vinti boşdur. | ► Vinti möhkəm bərkidin. |
| | | Bıçaq düzgün şəkildə tarazlanmamışdır. | ► Bıçağı itiləyin və tarazlayın. |
| Qazon biçənin işləmə müddəti çox qısaadır. | | Akkumulyator tam yüklənməmişdir. | ► Akkumulyatoru tam yükləyin. |
| | | Akkumulyatorun istismar müddəti başa çatıb. | ► Akkumulyatoru dəyişdirin. |
| | | Bıçağın ətrafı tıxanmışdır. | ► Qazon biçəni təmizləyin. |
| | | Bıçaq kütləşib və ya yeyilib. | ► Bıçağı itiləyin və tarazlayın. |
| | | Bıçağın üzərindəki müqavimət çox böyükdür. | ► Kəsim hündürlüyünü artırın. ► Daha qısa otu biçin. |
| Akkumulyatoru öz boşluğuna daxil edərkən akkumulyator illişir. | | Akkumulyator boşluğundakı ötürücülər və ya elektrik terminalar çirklənmişdir. | ► Qazon biçəni təmizləyin. |
| Akkumulyatoru yükləmə cihazına taxandan sonra yükləmə prosesi başlamır. | 1 LED qırmızı yanır. | Akkumulyator çox isti və ya çox soyuqdur. | ► Akkumulyatoru yükləmə cihazında saxlayın. Lazımi temperatur əldə edilən kimi yükləmə prosesi avtomatik olaraq başlayır. |
| Ot təmiz biçilmir və ya çəmən sarıdır. | | Bıçaq kütləşib və ya yeyilib. | ► Bıçağı itiləyin və tarazlayın. |

| Nasazlıq | Akkumulyator üzərindəki LED-lər | Səbəb | Yardım |
|----------|---------------------------------|--|---|
| | | Bıçağın üzərindəki müqavimət çox böyükdür. | <ul style="list-style-type: none"> ► Kəsim hündürlüyünü artırın. ► Daha qısa otu biçin. |

20 Texniki məlumatlar

20.1 Qazon biçən STIHL RMA 235.0

- Təsdiqlənmiş akkumulyator: STIHL AK
- Çəki (akkumulyatorsuz): 14 kq
- Ot tutan səbətin maksimal tutumu: 30 l
- Kəsim eni: 33 sm
- Fırlanma sürəti: 3400 dəq⁻¹
- Eko-rejimdə fırlanma sürəti: 2900 dəq⁻¹

İstismar müddəti www.stihl.com/battery-life saytında verilmişdir.

20.2 Bıçaq

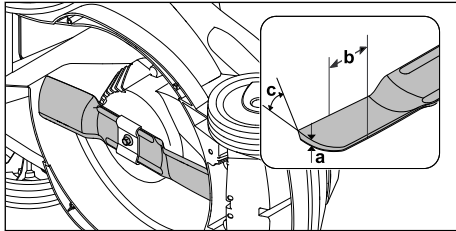

- Minimal qalınlıq a: 1,6 mm
- Minimal en b: 56 mm
- İtilmə bucağı c: 30°

20.3 STIHL AK akkumulyatoru

- Akkumulyator texnologiyası: Litium ion
- Gərginlik: 36 V
- Amper-saatla tutum: Qiymətləndirmə lövhəsinə baxın
- Vatt-saatla enerji məzmunu: Qiymətləndirmə lövhəsinə baxın
- Kq ilə çəki: Qiymətləndirmə lövhəsinə baxın
- İstifadə və saxlamaq üçün icazə verilən temperatur aralığı çərçivəsi: -10°C - +50°C

20.4 Səs dəyərləri və vibrasiya dəyərləri

Səs səviyyəsi üçün K dəyəri 2 dB(A)-dır. Səs gücü səviyyəsi üçün K dəyəri 1,5 dB(A)-dır. Vibrasiya dəyəri üçün K dəyəri 0,9 m/s²-dir.

- Səs səviyyəsi L_{pA} EN 60335-2-77 standartına əsasən: 76 dB(A)
- Zəmanətli səs gücü səviyyəsi L_{WAd} 2000/14/EC / S.I. 2001/1701 direktivləri əsasında: 89 dB(A)

- Vibrasiya dəyəri a_{hv} EN 60335-2-77 standartına əsasən, sükan: 1,8 m/s²

Müəyyən edilmiş vibrasiya dəyərləri standart bir yoxlama üsulu ilə ölçülmüş və elektrik cihazlarını müqayisə etmək üçün istifadə edilə bilər. Həqiqi vibrasiya dəyərləri istifadə tərzindən asılı olaraq göstərilən dəyərlərdən fərqli ola bilər. Müəyyən edilmiş vibrasiya dəyərləri, vibrasiya yükünün ilk qiymətləndirməsi üçün işləyə bilər. Həqiqi vibrasiya yükü qiymətləndirilməlidir. Elektrik cihazının söndürülmə vaxtları və, işə salındığı lakin yük olmadan işlədiyi vaxtlar da nəzərə alınmalıdır.

İş verənin vibrasiya ilə əlaqəli 2002/44/EC və S.I. 2005/1093 Direktivlərinin yerinəyətirilməsinə dair məlumat www.stihl.com/vib saytında verilmişdir.

20.5 REACH

REACH kimyəvi maddələrin qeyd alınması, qiymətləndirilməsi və buraxılması üçün bir Aİ-tənzimləməsinə istinad edir.

REACH tənzimləməsinin yerinəyətirilməsinə dair məlumat www.stihl.com/reach veb saytında mövcuddur.

20.6 Müəyyənləşmiş istifadə müddəti

Müəyyənləşmiş tam istifadə müddəti 30 ildir.

Müəyyənləşmiş istifadə müddətində, istifadə təlimatının məlumatı çərçivəsində müntəzəm baxım və saxlama prosesi tətbiq olunur.

21 Ehtiyat hissələri və aksesuarlar

21.1 Ehtiyat hissələri və aksesuarlar

STIHL Bu simvollar, orijinal STIHL ehtiyat hissələri və aksesuarlarını müəyyənləşdirir.

STIHL orijinal STIHL ehtiyat hissələri və aksesuarlarını istifadə etməni tövsiyə edir.

Davamlı bazar müşahidəsinə baxmayaraq, STIHL digər istehsalçıların ehtiyat hissələri və aksesuarlarının etibarlılığını, təhlükəsizliyini və

uyğunluğunu qiymətləndirə bilmir və STIHL onların istifadəsinə görə məsuliyyət daşımır.

Orijinal STIHL ehtiyat hissələri və aksesuarlarını bir STIHL satıcısından əldə edə bilərsiniz.

21.2 Önemli ehtiyat hissələri

- Bıçaq: 6311 702 0110
- Bıçaq vinti: 9018 321 1800
- Bağlayıcı qol: 6311 702 0600

22 Atmaq

22.1 Qazon biçəni atmaq

Atmaq üçün məlumatları STIHL distribyutorlarından əldə etmək olar.

- Qazon biçəni, bıçağı, ləvazimatı və qablaşdırma materiallarını, qaydalara və ətraf mühitə uyğun olaraq atın.

23 Aİ - Uyğunluq bəyannaməsi

23.1 Qazon biçən STIHL RMA 235.0

STIHL Tirol GmbH
Hans Peter Stihl-Straße 5
6336 Langkampfen

AVSTRİYA

yalnız öz öhdəliyinə əsasən bəyan edir ki

- İstehsal forması: Akkumulyatorlu qazon biçən
- Ticarət nişanı: STIHL
- Model: RMA 235.0
- Kəsim eni: 33 sm
- Seriya identifikasiyası: 6311

2000/14/EC, 2006/42/EC, 2014/30/EU və 2011/65/EU direktivlərinin əlaqəli qaydalarına uyğundur və istehsal tarixində qüvvədə olan aşağıdakı standartların versiyalarına uyğun olaraq hazırlanmış və istehsal edilmişdir: EN 60335-1, EN 60335-2-77, EN 55014-1, EN 55014-2.

İştirak edən qeyd edilən şöbə:

TÜV Rheinland LGA Products GmbH
Tillystraße 2

D-90431 Nürnberg, Almaniya

Ölçülmüş və zamanətlənmiş səs gücü səviyyəsini təyin etmək üçün, 2000/14/EC Direktivi, Əlavə VIII-ə uyğun prosedur tətbiq olundu.

- Ölçülmüş səs gücü səviyyəsi: 87,9 dB(A)
- Zamanətlənmiş səs gücü səviyyəsi: 89 dB(A)

Texniki sənədlər STIHL Tirol GmbH şirkətində saxlanılır.

İstehsal ili və cihazın nömrəsi qazon biçənin üzərində görünür.

Langkampfen, 02.10.2020

STIHL Tirol GmbH

Səlahiyyətli nümayəndə



Matthias Fleischer, Araşdırma və inkişafı üzrə şöbənin rəhbəri

Səlahiyyətli nümayəndə



Sven Zimmermann, Keyfiyyət şöbəsinin rəhbəri

23.2 Uyğunluq işarəsi



Gömrük ittifaqının texniki direktivlər və tələblərlə uyğunluğu təsdiq edən EAC-vəsiqələri və uyğunluq bəyannamələrinə dair məlumatları, www.stihl.ru/eac yaxud telefonla STIHL-in əlaqəli ölkə təmsilçisindən əldə edə bilərsiniz, ☎ 24.



Ukraynanın texniki direktiv və tələbləri yerinə yetirilmişdir.

24 Ünvanlar

24.1 STIHL qərargahları

ANDREAS STIHL AG & Co. KG
Badstrasse 115
71336 Waiblingen

Almaniya

24.2 STIHL törəmə şirkətləri

RUSIYA FEDERASIYASI

РОССИЙСКАЯ ФЕДЕРАЦИЯ
ООО "АНДРЕАС ШТИЛЬ МАРКЕТИНГ"
наб. Обводного канала, дом 60, литера А,
помещ. 1-Н, офис 200
192007 Санкт-Петербург, Россия
Горячая линия: +7 800 4444 180
Эл. почта: info@stihl.ru

UKRAYNA

ТОВ «Андреас Штіль»
вул. Антонова 10, с. Чайки
08135 Київська обл., Україна
Телефон: +38 044 393-35-30
Факс: +380 044 393-35-70

Горяча линия: +38 0800 501 930
Elektron poçt: info@stihl.ua

24.3 STIHL təmsilçiləri

BELARUS

Представительство
ANDREAS STIHL AG & Co. KG
ул. К. Цеткин, 51-11а
220004 Минск, Беларусь
Горячая линия: +375 17 200 23 76

QAZAXISTAN

Представительство
ANDREAS STIHL AG & Co. KG
ул. Шагабутдинова, 125А, оф. 2
050026 Алматы, Казахстан
Горячая линия: +7 727 225 55 17

24.4 STIHL idxalçıları

RUSIYA FEDERASIYASI

ООО "ШТИЛЬ ЗЮДВЕСТ"
350000, Российская Федерация,
г. Краснодар, ул. Западный обход, д. 36/1

ООО "ФЛАГМАН"
194292, Российская Федерация,
г. Санкт-Петербург, 3-ий Верхний переулоч, д.
16 литер А, помещение 38

ООО "ПРОГРЕСС"
107113, Российская Федерация,
г. Москва, ул. Маленковская, д. 32, стр. 2

ООО "АРНАУ"
236006, Российская Федерация,
г. Калининград, Московский проспект, д. 253,
офис 4

ООО "ИНКОР"
610030, Российская Федерация,
г. Киров, ул. Павла Корчагина, д. 1Б

ООО "ОПТИМА"
620030, Российская Федерация,
г. Екатеринбург, ул. Карьерная д. 2,
Помещение 1

ООО "ТЕХНОТОРГ"
660112, Российская Федерация,
г. Красноярск, ул. Парашютная, д. 15

ООО "ЛЕСОТЕХНИКА"
664540, Российская Федерация,
с. Хомутово, ул. Чапаева, д. 1, оф. 39

UKRAYNA

ТОВ «Андреас Штіл»
вул. Антонова 10, с. Чайки
08135 Київська обл., Україна

BELARUS

ООО «ПИЛАКОС»
ул. Тимирязева 121/4 офис 6
220020 Минск, Беларусь

УП «Беллесэкспорт»
ул. Скрыганова 6.403
220073 Минск, Беларусь

QAZAXISTAN

ИП «ВОРОНИНА Д.И.»
пр. Райымбека 312
050005 Алматы, Казахстан

QIRGIZISTAN

ОсОО «Муза»
ул. Киевская 107
720001 Бишкек, Киргизия

ERMƏNİSTAN

ООО «ЮНИТУЛЗ»
ул. Г. Парпеци 22
0002 Ереван, Армения

25 Qazon biçən üçün təhlükəsizlik tövsiyələri

25.1 Ön söz

Bu fəsilə elektrik qazon biçəni üçün EN 60335-2-77 standartı, Əlavə EE-yə əsasən əvvəlcədən hazırlanmış ümumi təhlükəsizlik təlimatları açıqlanır.

Xəbərdarlıq

- Bu qazon biçənə verilən bütün təhlükəsizlik təlimatları, göstərişlər, şəkillər və texniki məlumatları oxuyun. Aşağıdakı təlimatlara riayət etməmək, elektrik çarpması, yanğın və/və ya ciddi yaralanmalara səbəb ola bilər. **Gələcəkdə istifadə üçün bütün təhlükəsizlik təlimatlarını və göstərişləri saxlayın.**

25.2 Təlim

- İstifadə təlimatını diqqətlə oxuyun. Xidmət hissələrini və maşının düzgün istifadəsini yaxşı öyrənin;
- İstifadə təlimatı ilə tanış olmayan şəxslərə və uşaqlara qazon biçəndən istifadə etməyə

- icazə verməyin. Yerli qaydalar istifadəçinin minimum yaş məhdudiyyətini müəyyən edə bilər;
- c) Heyvanlar və ya insanlar, xüsusilə də uşaqlar təhlükə sahəsində olduqda heç bir vaxt işləməyin;
- d) Bu maşını ağıl və məsuliyyətlə istifadə edin və hər zaman yadda saxlayın ki, digər şəxslərin yaralanmasına və əmlaka dəyən ziyanı görə maşını işlədən şəxs və ya istifadəçi məsuliyyət daşıyır.

25.3 Hazırlıq tədbirləri

- a) Maşının işlədiyi zaman altlığa malik iş ayaqqabısı və uzun şalvar geyinmək lazımdır. Ayaqyalın və ya yüngül sandallar ilə maşını işlətməyin. Boş paltar geyinməyin və ya asma ipləri və kəmərləri olan geyimlərdən çəkinin.
- b) Maşının işə salınacağı sahəni tam yoxlayın və maşına ilişə biləcək və tullana biləcək yad cismləri kənarlaşdırın.
- c) İstifadədən əvvəl hər zaman kəsim alətlərinin, bərkitmə boltlarının və ümumi kəsim vahidlərinin yeyilmiş və zədələnmiş olmalarını yoxlayın. Yeyilmiş və ya zədələnmiş kəsim alətləri və bərkitmə boltları, hər bir natarazlıqdan çəkinmək üçün dəst olaraq dəyişdirilməlidir. Yeyilmiş və ya zədələnmiş məlumat tablolarını dəyişmək lazımdır.

25.4 İstifadə

- a) Yalnız gün işığı və ya yaxşı süni işıqlandırılmış mühitdə işləyin.
- b) Mümkün olduqda maşını nəm otu biçmək üçün işlətməyin.
- c) Asılmış maşının vəziyyətinə həmişə diqqət yetirin.
- d) Maşını yalnız addım sürəti ilə işlədin.
- e) Yamac boyuna biçin, heç vaxt yuxarıya və ya aşağıya biçməyin.
- f) Biçim zamanı gediş istiqamətini dəyişərkən xüsusilə diqqətli olun.
- g) Çox dik yamaqları biçməyin.
- h) Qazon biçənin istiqamətini dəyişərkən və ya onu özünüzə tərəf dartarkən xüsusilə diqqətli olun.
- i) Qazon biçən otdan başqa digər sahələrdən keçən zaman əyilməli olduqda və qazon biçəni biçim sahəsinə gətirdikdə və ya çıxartdıqda bığağı söndürün.

- j) Zədələnmiş qoruyucu hissələr və ya qoruyucu şəbəkə ilə, və ya qoruyucu alət, məsələn deflektor lövhəsi və ya ot tutan səbət olmadıqda, qazon biçəndən istifadə etməyin.
- k) Yandırma düyməsini ehtiyatla, istehsalçının göstərişlərinə əsasən işə salın və ya fəallaşdırın. Ayaqlarınızla bıçaq(lar) arasındakı məsafəyə diqqət yetirin.
- l) Motoru yandırdıqda yaxud işə saldıqda, qazon biçən əyilməməlidir, yalnız qazon biçənin qaldırılması lazımsa əymək mümkündür. Bu durumda, onu yalnız bir az və mütləq lazım olduğu qədər əyin, və yalnız istifadəçidən uzaq olan tərəfi qaldırın.

m) Tullama kanalının qabağında durduğunuzda, motoru işə salmayın.

n) Əlinizi və ya ayağınızı heç bir zaman fırlanan hissələrin altına və ya üstünə aparmayın. Atılan hissələrdən kənarında dayanın.

o) Qazon biçəni heç bir zaman hərəkətdə olan elektrik motoru ilə qaldırmayın və ya daşımayın.

p) Motoru yandırdıqdan və yandırma açarı dartın. Bütün hərəkətli hissələrin tam dayandığından əmin olun:

- həmişə qazon biçəni tərk etdiyinizdə;
- tullama kanalında olanlar ilə yanaşı, tıxanmaları açmazdan əvvəl;
- qazon biçəni yoxlamamışdan, təmizləmə və ya onun üzərində başqa bir işi yerinə yetirməmişdən əvvəl;
- bir yad maddə ilə toqquşduqda. Qazon biçənin zədələnmələrini axtarın və qazon biçəni yenidən işə salmazdan və onunla işləməzdən əvvəl lazımı təmir işlərini yerinə yetirin.

Əgər qazon biçən qeyri-adi şəkildə titrəməyə başlayarsa, dərhal bir yoxlama aparmaq lazımdır.

- zədələnmələri axtarın;
- zədələnmiş hissələr üçün lazım olan təmiri yerinə yetirin;
- bütün qaykalar, boltlar və vintlərin möhkəm bərkidilməsindən əmin olun.

25.5 Texniki baxış və saxlama

- a) Bütün qayka, bolt və vintləri bərkidin və maşının təhlükəsiz iş vəziyyətində olduğundan əmin olun.
- b) Ot tutan səbətin yeyilməsini və ya funksiyasının itməsini müntəzəm olaraq yoxlayın.

- c) Təhlükəsizlik səbəbindən yeyilmiş və ya zədələnmiş hissələri dəyişmək lazımdır.
- d) Unutmayın ki neçə-bıçaqlı maşınlarda, bir bıçağın çalışması digər bıçaqların fırlanmasına səbəb olar.
- e) Maşını tənzimlədiyinizdə unutmayın ki, barmaqlarınız maşının hərəkət edən bıçaqları və sabit parçalarının arasında ilişməsin.
- f) Maşını dayanacaqə qoymamışdan əvvəl motorun soyumasını gözləyin.
- g) Bıçağın baxımında unutmayın ki gərginlik mənbəyi söndürüldükdən dərhal sonra bıçaqlar hələ də hərəkət edə bilərlər.
- h) Təhlükəsizlik səbəbindən yeyilmiş və ya zədələnmiş hissələri dəyişmək lazımdır. Yalnız orijinal ehtiyat hissələrindən və ləvazimatdan istifadə edin.

www.stihl.com



0478-131-9766-B



0478-131-9766-B