

STIHL

STIHL MS 661 C-M

Інструкція з експлуатації



Зміст

До даної інструкції з експлуатації	2	Технічний догляд та заточування ланцюга пили	40
Вказівки щодо безпеки	3	Вказівки стосовно технічного обслуговування та догляду	44
Реакційні сили	8	Мінімізація зношування та уникнення пошкоджень	47
Техніка роботи	10	Важливі комплектуючі	48
Ріжуча гарнітура	19	Технічні дані	49
Монтаж направляючої шини та ланцюга пили	20	Замовлення комплектуючих	50
Натягування ланцюга пили	21	Вказівки з ремонту	51
Перевірка натягування ланцюга пили	22	Знищення відходів	51
Паливо	22	Сертифікат відповідності нормам ЄС	51
Заправка палива	23	Адреси	52
Масило для змащення ланцюга	25		
Заправка мастила для змащення ланцюга	26		
Перевірка змащення ланцюга	27		
Гальмо ланцюга	27		
Експлуатація взимку	28		
Електричний обігрів ручки	29		
Запуск / зупинка мотора	30		
Вказівки стосовно роботи	33		
Регулювання кількості мастила	34		
Направляючу шину тримати у порядку	35		
Демонтаж повітряного фільтра	36		
Чистка повітряних фільтрів	36		
M-Tronic	36		
Свічка запалювання	38		
Зберігання пристрою	39		
Перевірка та заміна зірочки ланцюга	39		

Шановні покупці,

дякуємо за те, що Ви обрали якісний виріб компанії STIHL.

Даний продукт виготовлено із застосуванням сучасних виробничих технологій та масштабних заходів з контролю якості. Ми доклали усіх зусиль для того, щоб Ви були задоволені даним агрегатом та могли працювати на ньому без будь-яких проблем.

Якщо у Вас виникнуть питання стосовно Вашого агрегату, звертайтеся будь ласка до Вашого дилера або безпосередньо до нашої компанії, яка займається продажами.

Ваш



Доктор Nikolas Stihl

STIHL

До даної інструкції з експлуатації

Ця інструкція з експлуатації стосується бензопили STIHL, яка у ній називається також агрегат.

Символи на картинках

Всі символи на картинках, які нанесені на пристрій, пояснюються у даній інструкції з експлуатації.

У залежності від пристрою та устаткування на пристрої можуть наноситись наступні малюнки-символи.



Паливний бак; паливна суміш із бензину та моторного мастила



Бак для мастила для змащення ланцюга; мастило для змащення ланцюга



Блокування та відпускання гальма ланцюга



Гальмо вибігу



Напрямок руху ланцюга



E-matic; регулювання кількості подачі мастила для змащення ланцюга



Натягування ланцюга пили



Направляюча для повітря на усмоктуванні: експлуатація взимку



Направляюча для повітря на усмоктуванні: експлуатація влітку



Обігрів рукоятки

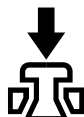

Приведення в дію декомпресійного клапану

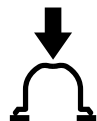

Привести в дію ручний паливний насос

Позначення розділів тексту



ПОПЕРЕДЖЕННЯ

Попередження про небезпеку нещасного випадку та травмування людей а також тяжких матеріальних збитків.



ВКАЗІВКА

Попередження про пошкодження пристрою або окремих комплектуючих.

Технічна розробка

Компанія STIHL постійно працює над подальшими розробками всіх машин та пристроїв; тому ми повинні залишити за собою право на зміни об'єму поставок у формі, техніці та устаткуванні.

Стосовно даних та малюнків даної інструкції з експлуатації таким чином не можуть бути пред'явлені які-небудь претензії.

Вказівки щодо безпеки



Під час роботи із бензопилою потрібні особливі заходи безпеки, оскільки роботи виконуються із високою швидкістю руху ланцюга та різучі зубці дуже гострі.



Перед першим введенням агрегату в експлуатацію необхідно уважно прочитати всю інструкцію з експлуатації та зберігати її для подальшого використання. Недотримання інструкції з експлуатації може бути небезпечним для життя.

Дотримуватись загальних положень

Необхідно дотримуватись специфічних для кожної країни норм з техніки безпеки, наприклад, виробничих профспілок, соціальних кас, установ із захисту прав робітників та інших.

Використання агрегатів, які створюють шумове забруднення, може бути обмежене за часовими рамками національними, а також місцевими нормами.

Той хто працює із агрегатом вперше: від продавця або іншого спеціаліста повинен отримати докладні

пояснення, яким чином потрібно поводитись із агрегатом – або взяти участь у навчальному курсі.

Неповнолітні не мають права працювати із даним агрегатом – виключення складають підлітки старші 16 років, які під наглядом проходять навчання.

Діти, тварини та глядачі повинні знаходитись на відстані.

Користувач несе відповідальність за всі нещасні випадки або небезпеки, які виникають по відношенню до інших людей або їх майна.

Бензопилу можна передавати або давати у користування лише тим особам, які знайомі з даною моделлю та її експлуатацією – завжди давати також інструкцію з експлуатації.

Той, хто працює із бензопилою, повинен бути не втомленим, здоровим та у гарному фізичному стані. Той хто через проблеми зі здоров'ям не повинен напружуватись, повинен проконсультуватись у лікаря, чи він може працювати із бензопилою.

Після вживання алкоголю, медикаментів, які уповільнюють реакцію або ж наркотиків працювати із агрегатом не дозволяється.

При несприятливій погоді (дощ, сніг, лід, вітер) роботи слід відкласти – підвищена небезпека нещасного випадку!

Лише носії кардіостимулятора: система запалювання даного агрегату виробляє дуже незначне електромагнітне поле. Вплив на окремі типи кардіостимуляторів не може бути виключений повністю. Для

уникнення ризиків для здоров'я компанія STIHL рекомендує проконсультуватись у лікаря, у якого Ви знаходитесь під наглядом, та у виробника кардіостимулятора.

Використання згідно призначення

Бензопилу використовувати лише для пиляння дерев'яних предметів.

Агрегат не може використовуватись для інших цілей – небезпека нещасного випадку!

Не вносити зміни до бензопили – тим самим може бути погіршена безпека. За травмування людей та пошкодження речей, які виникли у наслідок використання не допущених навісних пристроїв, компанія STIHL виключає будь-яку гарантію.

Одяг та спорядження

Необхідно носити відповідний одяг та спорядження.



Одяг повинен відповідати цілям та не заважати. Одяг щільно прилягаючий до тіла з **прокладкою, яка захищає від порізів** – не робочий халат.

Не носити одяг, який може зачепитись за деревину, гілля або рухливі комплектуючі агрегату. Також не носити шарф, краватку та прикраси. Довге волосся зав'язати та закріпити (хусткою, шапкою, шоломом ін.).



Носити **придатне взуття** – з захистом від порізів, не ковзкою підошвою та сталевую прокладкою.

! ПОПЕРЕДЖЕННЯ



Щоб зменшити небезпеку отримання травми очей слід носити щільно прилягаючі захисні окуляри згідно норми EN 166 або засіб захисту обличчя. Слідкувати за правильним положенням захисних окуляр та засобу захисту обличчя.

Носити засіб "індивідуального" захисту від шуму – наприклад, біруши.

Носити захисний шолом, якщо існує небезпека падіння предметів зверху.



Носити міцні робочі рукавиці зі стійкого матеріалу (наприклад, шкіри).

Компанія STIHL пропонує широкую програму оснащення для особистого захисту.

Транспортування

Перед транспортуванням – також на короткі відстані – бензопилу завжди зупиняти, заблокувати гальмо ланцюга та встановити захист

ланцюга. Таким чином, відсутнє ненавмисне спрацювання пильного ланцюга.

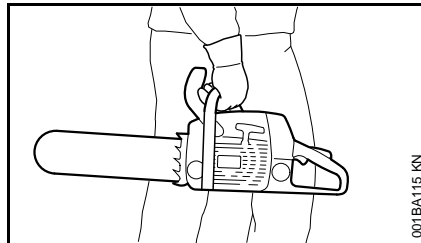

Бензопилу переносити лише тримаючи за трубчасту ручку – гарячий глушник тримати далі від тіла, направляючою шиною назад. Не торкатись гарячих комплектуючих агрегату, особливо верхньої поверхні глушника – безпека отримання опіків!

У транспортних засобах: бензопилу зафіксувати від перекидання, пошкодження та витікання пального та мастила для змащення ланцюга.

Чистка

Комплектуючі із полімеру протерти серветкою. Гострі засоби для чистки можуть пошкодити полімер.

Бензопилу почистити від пилу та бруду – не використовувати засоби для розчинення мастила.

Шліци для охолоджуючого повітря за необхідності почистити.

Для чистки бензопили не використовувати мийку високого тиску. Сильний струмінь води може пошкодити деталі бензопили.

Приладдя

Використовувати лише ті інструменти, направляючі шини, пильні ланцюги, ланцюгові зірочки, приладдя або технічно ідентичні деталі, які допущені компанією STIHL для даної бензопили. Якщо стосовно вище сказаного виникнуть питання, необхідно звернутись до спеціалізованого дилера. Використовувати лише комплектуючі та приладдя високої якості. У іншому випадку існує небезпека нещасних випадків або пошкоджень бензопили.

Компанія STIHL рекомендує використовувати оригінальні інструменти, направляючі шини, пильні ланцюги, ланцюгові зірочки та приладдя STIHL. Вони за своїми характеристиками оптимально підходять для агрегату та відповідають вимогам користувача.

Заправка



Бензин дуже легко спалахує – тримати відстань від відкритого вогню – не розплескувати пальне – не палити.

Перед заправкою зупинити двигун.

Не заправляти, поки двигун ще гарячий – пальне може витекти – **небезпека пожежі!**

Кришку баку обережно відкрити, щоб надлишковий тиск, який виникає, повільно зменшився та пальне не виплеснулось.

Заправляти лише у добре провітрюваних місцях. Якщо пальне було розплескане, бензопили відразу почистити. Не розливати пальне на одяг, якщо це сталося, то відразу замінити.

Бензопили можуть, відповідно до серії, комплектуватись наступними кришками баку:

Кришка баку із відкидним хомутиком (байонетний замок)

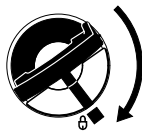

Правильно встановити кришку баку із відкидним хомутиком (байонетний замок), закрутити до упору та опустити хомутик.

Таким чином, зменшується ризик, що кришка баку послабиться через вібрацію двигуна та пальне витече.



Слідкувати, щоб не було негерметичності! Якщо пальне витікає, двигун не запускати – **небезпека для життя через опіки!**

Перед початком роботи

Перевірити, чи знаходиться агрегат у безпечному для експлуатації стані – дотримуватись відповідного розділу у інструкції з експлуатації:

- Паливну систему перевірити на предмет герметичності, особливо доступні для огляду комплектуючі, такі як, наприклад, кришка баку, поєднання шлангу, паливний насос (лишу у бензопил із ручним паливним насосом).

Якщо є негерметичність або пошкодження, зупинити двигун – **небезпека пожежі!** Бензопили перед введенням в експлуатацію необхідно віддати у ремонт спеціалізованому дилеру.

- Sprawne гальмо ланцюга, передній захист руки;
- Правильно монтована направляюча шина
- Правильно натягнутий пильний ланцюг
- Важіль газу та стопор важеля газу повинні бути рухливими – важіль газу після відпускання повинен відпружинити назад у робоче положення
- Комбінований важіль може легко встановлюватись у положення **STOP, 0** та **0**
- Перевірити щільність посадки контактного наконечника проводу запалювання – якщо він сидить не щільно, то можуть виникнути іскри, які можуть запалити суміш пального та повітря – **небезпека пожежі!**
- Не вносити зміни у пристрої управління та безпеки
- Ручки повинні бути чисті та сухі, не забруднені мастилом та брудом – це важливо для безпечного управління бензопилою
- Достатня кількість пального та мастила для змащення ланцюга у баці

Бензопила може використовуватись лише у безпечному для роботи стані – **небезпека нещасного випадку!**

Запуск бензопили

Лише на рівній поверхні. Слідкувати за стійким та надійним положенням. Бензопилу при цьому надійно утримувати – ріжуча гарнітура не має торкатись предметів та полу – через пильний ланцюг, що рухається, існує **небезпека отримання травм.**

Бензопила обслуговується лише одною особою. Інші особи не повинні знаходитись у робочій зоні – також під час запуску.

Бензопилу не запускати, якщо пильний ланцюг знаходиться у розрізі.

Двигун запускати на відстані мінімум 3 метри від місця заправки а також не в закритих приміщеннях.

Перед запуском заблокувати гальмо ланцюга – через пильний ланцюг, який рухається, **існує небезпека отримання травм!**

Двигун не запускати з руки – запускати таким чином, як це вказано в інструкції з експлуатації.

Під час роботи

Завжди слідкувати за стабільним та безпечним положенням. Обережно, якщо кора дерева волога – **небезпека підковзнутись!**

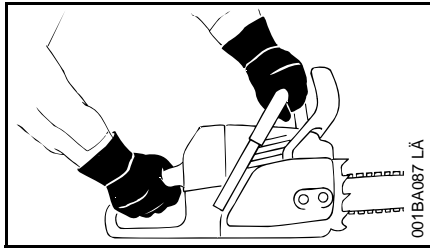

Бензопилу завжди **міцно тримати обома руками**: права рука на задній ручці – також для лівші. Для надійного управління трубчасту рукоятку та рукоятку обхопити великими пальцями.

Якщо загрожує небезпека або у аварійній ситуації відразу зупинити двигун – комбінований важіль/перемикач зупинки встановити у положення **STOP**, 0 та \odot .

Бензопилу ніколи не залишати працювати без нагляду.

Будьте обережні якщо слизько, при вологості, снігу, льоду, на схилах, на нерівній місцевості або на корі – **небезпека підковзнутись!**

Будьте уважні, якщо наявні стовбури дерев, корені, ями – **небезпека спіткнутися!**

Не працювати наодинці – працювати на відстані, достатній, щоб вас почула інша людина, яка навчена заходам з надання допомоги у екстрених ситуаціях та, за необхідності, може її надати. Якщо на місці експлуатації присутні помічники, то вони також повинні носити захисний одяг (шолом!) та не мають стояти під гілками, які підлягають спилуванню.

Якщо застосовується захист для слуху, необхідна підвищена уважність та обережність – оскільки обмежене сприйняття попереджуючих звуків (криків, звуків сигналу та подібного).

Вчасно робити паузи у роботі для того, щоб уникнути втоми та виснаженості – **небезпека нещасного випадку!**

Пил, який виникає під час роботи (наприклад, пил деревини), чад та дим можуть зашкодити здоров'ю. Якщо утворюється пил, необхідно носити захисну маску для дихання.

Коли двигун працює: пильний ланцюг рухається ще короткий проміжок часу далі, після того як важіль газу відпускається – ефект руху за інерцією.

Не палити при використанні та поблизу агрегату – **небезпека виникнення пожежі!** Із паливної системи можуть виходити займисті пари бензину.

Пильний ланцюг регулярно перевіряти, через короткі відстані та при відчутних змінах:

- Зупинити двигун, зачекати, поки пильний ланцюг не зупиниться
- Перевірити стан та щільність посадки.
- Дотримуватись стану заточки.

При працюючому двигуні не торкатись пильного ланцюга. Якщо пильний ланцюг блокується предметом, відразу зупинити двигун – лише потім видалити предмет – **небезпека отримання травм!**

Перш ніж залишити бензопилу зупинити двигун.

Для заміни пильного ланцюга зупинити двигун. Через ненавмисне спрацювання двигуна – **небезпека отримання травм!**

Займисті матеріали тримати далі від гарячого потоку вихлопних газів та гарячого глушника (наприклад, стружку, кору дерева, суху траву, пальне) – **небезпека виникнення пожежі!** Глушник із каталізатором може бути особливо гарячим.

Ніколи не працювати без змащення ланцюга, для цього слідкувати за рівнем мастила у баці. Роботу відразу припинити, якщо рівень мастила у баці занадто низький та заправити мастило для змащення ланцюга – див. також "Заправка мастила для змащення ланцюга" та "Перевірка змащення ланцюга".

Якщо агрегат підлягає не передбаченому навантаженню (наприклад, вплив удару або падіння), необхідно обов'язково перш ніж використовувати його надалі перевірити бездоганність стану – див. також розділ "Перед початком роботи".

Особливо слід перевірити герметичність паливної системи та бездоганність роботи пристроїв безпеки. Бензопилу у ненадійному експлуатаційному стані в жодному разі не використовувати. У разі, якщо виникають сумніви, необхідно звернутись до спеціалізованого дилера.

Слідкувати за бездоганністю роботи режиму холостого ходу, щоб пильний ланцюг після відпускання важеля газу більше не рухався. Регулярно контролювати регулювання режиму холостого ходу, або, якщо можливо, скоригувати. Якщо пильний ланцюг у режимі холостого ходу все ж таки рухається, його слід віддати у ремонт спеціалізованому дилеру.



Агрегат виробляє отруйні вихлопні гази, щойно двигун починає працювати. Дані гази можуть не мати запаху та бути невидимими а також містити вуглеводень та бензол, які не згоріли. Ніколи не працюйте з агрегатом у закритих або погано провітрюваних приміщеннях – також із агрегатами з каталізатором.

При роботі у ямах, на схилах або у обмеженому просторі завжди слід забезпечувати достатню циркуляцію повітря – **небезпека для життя через отруєння!**

Якщо виникає нудота, головні болі, порушення зору (наприклад, поле зору стає вужчим), при порушеннях слуху, хитанні, якщо падає спроможність до концентрації, роботу відразу зупинити – дані симптоми можуть окрім іншого бути викликані занадто високою концентрацією вихлопних газів – **небезпека нещасних випадків!**

Після закінчення роботи

Зупинити двигун, заблокувати гальмо ланцюга та встановити захист ланцюга.

Зберігання

Якщо бензопила більше не використовується, її необхідно поставити таким чином, щоб вона нікому не зашкодила. Бензопилу берегти від несанкціонованого доступу.

Бензопилу зберігати у сухому приміщенні.

Вібрації

Більш тривалий строк експлуатації мотопристрою може призвести до порушення кровопостачання рук ("хвороба білих пальців").

Не можна встановити загальний дійсний термін для експлуатації, оскільки він може залежати від багатьох факторів, які впливають на це.

Термін використання подовжується за рахунок:

- захисту рук (теплі рукавички)
- перерв.

Термін використання скорочується через:

- певну особисту схильність до поганого кровообігу (примітка: часто руки холодні, чешуться)
- низьку температуру навколишнього середовища.
- Зріст та міцність захвату (міцний захват перешкоджає доступу крові)

При регулярному, тривалому використанні мотопристрою та виникненні відповідних ознак, які повторюються (наприклад, чесання пальців), рекомендується пройти медичний огляд.

Технічне обслуговування та ремонт

Перед проведенням ремонтних робіт, робіт з чищення та технічного обслуговування, а також робіт на ріжучій гарнітурі завжди зупиняти двигун. Через ненавмисне спрацьовування пильного ланцюга – **небезпека отримання травм!**

Бензопила повинна проходити регулярне технічне обслуговування. Виконувати лише ті роботи з технічного обслуговування та ремонту, які описані у інструкції з експлуатації. Всі інші роботи повинні проводитись спеціалізованим дилером.

Компанія STIHL рекомендує для проведення робіт з технічного обслуговування та ремонту звертатись до спеціалізованого дилера STIHL. Спеціалізовані дилери STIHL регулярно проходять навчання та отримують технічну інформацію.

Використовувати лише комплектуючі високої якості. У іншому випадку існує небезпека нещасних випадків або пошкоджень бензопили. Якщо стосовно вище сказаного виникнуть питання, необхідно звернутись до спеціалізованого дилера.

Не вносити зміни до бензопили – тим самим може бути погіршена безпека – **небезпека нещасного випадку!**

Бензопилу зі знятим контактним наконечником проводу запалювання лише тоді приводити у дію, коли комбінований важіль стоїть у положенні **STOP, 0** або  – **небезпека пожежі** через іскри запалювання поза межами циліндру!

Бензопилу не обслуговувати та не зберігати поблизу відкритого вогню – через пальне існує **небезпека виникнення пожежі!**

Кришку баку регулярно перевіряти на герметичність.

Використовувати лише бездоганні, ухвалені компанією STIHL свічки запалювання – див. розділ "Технічні дані".

Перевірити кабель запалювання (бездоганна ізоляція, міцне під'єднання).

Глушник перевірити на бездоганність стану.

Не працювати із несправним глушником або без нього – **небезпека виникнення пожежі!**

Не торкатись гарячого глушника – **небезпека отримання опіків!**

Стан антивібраційних елементів впливає на вібрацію – регулярно перевіряти антивібраційні елементи.

Перевірити уловлювач ланцюга – якщо він пошкоджений, то замінити.

Зупинити двигун

- Для перевірки натягування ланцюга
- Для додаткового натягування пильного ланцюга
- Для заміни пильного ланцюга
- Для ліквідації неполадок

Дотримуватись інструкції по заточці – для надійного та правильного використання пильний ланцюг та направляючу шину завжди тримати у бездоганному стані, пильний ланцюг повинен бути правильно заточений, натягнутий та добре змащений.

Вчасно замінювати пильний ланцюг, направляючу шину та ланцюгову зірочку.

Барабан зчеплення регулярно перевіряти на бездоганність стану.

Пальне та мастило для змащення ланцюга зберігати лише у відповідних та підписаних каністрах. Зберігати у сухому, прохолодному та надійному місці, захистити від впливу світла та сонця.

При порушенні роботи гальма ланцюга, агрегат відразу зупинити – **існує небезпека отримання травм!** Звернутись до спеціалізованого дилера – агрегат не використовувати до тих пір, поки неполадку не буде усунуто – див. розділ "Гальмо ланцюга".

Реакційні сили

Реакційні сили, які виникають найчастіше, це: зворотній удар, віддача та втягування.

Небезпека через зворотній удар



Зворотній удар може призвести до смертельних травм через порізи.

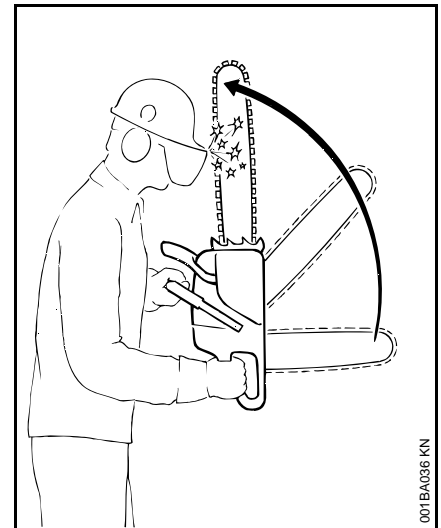

При зворотному ударі (Kickback) пила зненацька та неконтрольовано відкидається до користувача.

Зворотній удар виникає, наприклад, коли

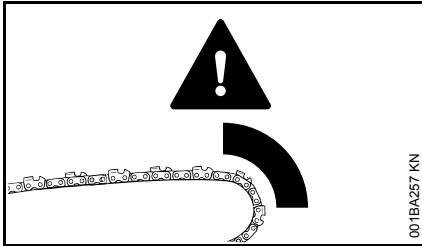

- пильний ланцюг у області навколо верхньої чверті верхівки шини випадково натрапляє на дерево або твердий предмет – наприклад, при видаленні сучків випадково торкається іншого сучка
- Пильний ланцюг у верхівки шини на короткий проміжок часу заїдає у розрізі

Гальмо ланцюга QuickStop:

За допомогою даного гальма у певних ситуаціях знижується небезпека отримання травм – сам зворотній удар не може бути упереджений. Під час запуску гальма ланцюга пильний ланцюг за доли секунди зупиняється – описано у розділі "Гальмо ланцюга" даної інструкції з експлуатації.

Зниження небезпеки зворотного удару

- Завдяки розважливій, правильній роботі;
- Бензопилу тримати міцно обома руками та надійною хваткою;
- Пилити лише у режимі повний газ;
- Тримати у полі зору верхівку шини;
- Не пилити верхівкою шини
- Бути обережним під час роботи із маленькими, в'язкими сучками, низьким підліском та саджанцями – пильний ланцюг може за них зачепитись;
- Ніколи не спилювати за один раз декілька сучків
- Не працювати нахилившись занадто далеко вперед;
- Не працювати вище плечей;
- Шину вводити у вже розпочатий розріз лише дуже обережно;
- Робити "врізку" має лише той, хто знайомий з даною технікою роботи;
- Звертати увагу на положення стовбура та на сили, які закривають щілину розрізу та можуть защемити пильний ланцюг;

- Працювати лише правильно заточеним та натягнутим пильним ланцюгом – відстань обмежувача глибини різки не занадто велика;
- Використовувати пильний ланцюг, який зменшує зворотній удар, а також використовувати направляючу шину із маленькою голівкою шини.

Втягування (А)

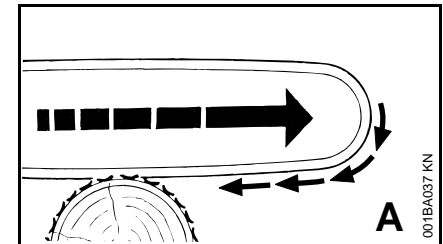

Якщо під час пиляння нижньою стороною направляючої шини – різка вперед – пильний ланцюг заїдає або потрапляє на твердий предмет у деревині, бензопилу може потягнути у зворотному напрямку до стовбура – **для уникнення цього завжди надійно встановлювати зубчатий упор.**

Зворотній удар (В)

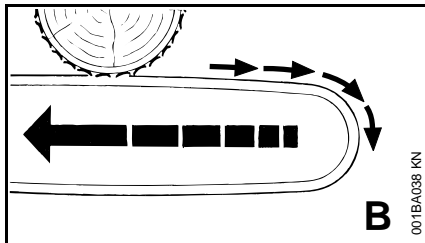

Якщо під час пиляння верхньою стороною направляючої шини – різка назад – пильний ланцюг защемляється або потрапляє на міцний предмет у деревині, бензопила може бути відкинута назад до користувача – **для уникнення:**

- Не затискати верхню сторону направляючої шини,
- Направляючу шину у розрізі не перекручувати.

Потрібно бути максимально обережним

- під час роботи із висячою деревиною,
- при роботі із стовбурами, які через несприятливу валку знаходяться під напругою між іншими деревами,
- під час роботи із сильними поривами вітру.

У даних випадках не працювати бензопилою – а використовувати тяговий пристрій, тросову лебідку або тягач.

Стовбури, які вільно лежать та вже нарізані слід витягувати. Обробляти, по можливості, на рівній місцевості.

Сухостій (пуста, трухла або відмерла деревина) представляє собою підвищену небезпеку, ступінь якої важко оцінити. Впізнання даної небезпеки дуже складне і майже неможливе. Використовувати такі допоміжні засоби як тросова лебідка та тягач.

Під час **валки дерев поблизу доріг, автобанів, електричних проводів** та ін. працювати особливо обережно. Якщо необхідно, то проінформувати поліцію, енергопостачальну організацію та службу доріг.

Техніка роботи

Роботи з пиляння та валки, а також всі пов'язані із цим роботи (прорізка, зрізання сучків ін.) дозволяється для виконання лише тому, хто має для цього спеціальну освіту та пройшов навчання. Той, хто не має досвіду роботи з бензопилою або досвіду у цих техніках роботи, виконувати ці роботи не може – підвищена небезпека нещасного випадку!

Під час виконання робіт із валки обов'язково дотримуватись специфічних для країни норм з техніки валки дерев.

Пиляння

Не працювати із положенням газу запуску. Кількість обертів двигуна у даному положенні важеля газу не регулюється.

Працювати спокійно та розважливо – лише при гарному освітленні та видимості. Не піддавати небезпеці інших людей – працювати обережно.

Тим хто користується агрегатом вперше, рекомендуємо потренувати різку круглої деревини на козлах для пиляння – див. "Пиляння тонкої деревини".

По можливості, використовувати короткі направляючі шини: пильний ланцюг, направляюча шина та ланцюгова зірочка повинні підходити одна до одної та до бензопили.

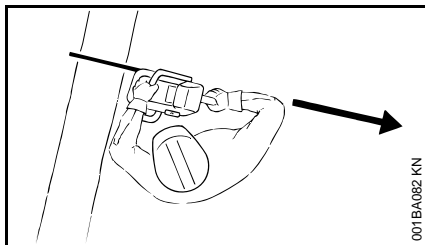

Частини тіла не повинні знаходитись у подовженому **радіусі дії** пильного ланцюга.

Бензопилу витягувати із деревини лише із пильним ланцюгом, що рухається.

Бензопилу використовувати лише для пиляння – не для піднімання або відкидання гілок або коріння.

Гілки, які вільно звисають, не підпилювати знизу.

Будьте обережні під час різки дрібних заростів та молодої деревини. Тонкі пагонці можуть захоплюватись пильним ланцюгом та відкидатися у напрямку користувача.

Будьте обережними під час різки розщепленої деревини – **небезпека отримання травм відколотими шматками деревини!**

Не дозволяти щоб сторонні предмети потрапляли на пильний ланцюг: каміння, гвіздки та ін. можуть бути відкинуті та пошкодити пильний ланцюг. Бензопила може підскочити – **небезпека нещасного випадку!**

Коли пильний ланцюг, що обертається, потрапляє на камінь або інший твердий предмет, це може спричинити утворення іскри, тим самим, за певних умов, можуть

зайнятись легко займисті матеріали. Також сухі рослини та зарості можуть легко займатись, особливо коли при спекотній та сухій погоді. Коли існує небезпека пожежі, бензопилу не використовувати поблизу легко займистих матеріалів, сухих рослин або заростів. Обов'язково запитати у відповідного управління з лісного господарства, чи наявний пожежонебезпечний стан.

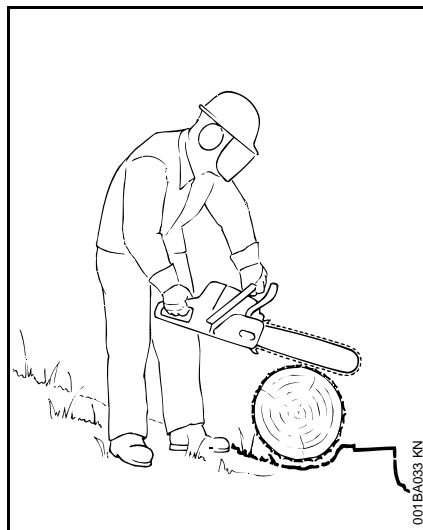

На схилі завжди стояти зверху або збоку стовбура або дерева, яке лежить. Слідкувати за стовбурами, які скочуються.

Під час роботи на висоті:

- завжди використовувати підйомні підмостки;
- ніколи не працювати на приставній драбині або стоячи на дереві;

- не стояти працюючи на нестабільному місці;
- не працювати вище плечей;
- не працювати одною рукою.

Бензопилу на повному газі ввести у розріз та міцно встановити зубчатий упор – лише потім пиляти.

Ніколи не працювати без зубчатого упору, пила може смикнути користувача вперед. Завжди надійно встановлювати зубчатий упор.

У кінці розрізу бензопила більш не підтримується ріжучою гарнітурою у розрізі. Користувач повинен взяти на себе силу ваги бензопили – **небезпека втрати контролю!**

Пиляння тонкої деревини:

- Використовувати стабільний, стійкий пристрій для натягування – козли для пиляння
- Деревину не тримати ногою
- Інші люди не повинні ні тримати деревину, ні допомагати яким-небудь іншим способом

Обрізання сучків:

- Використовувати пильний ланцюг із низьким рівнем зворотного удару
- Бензопилу, по можливості, підпірати
- Не видаляти сучки, стоячи на стовбурі
- Не пиляти верхівкою шини
- Звертати увагу на гілля, яке знаходиться під напругою
- Ніколи не спилувати за один раз декілька сучків

Деревина, яка лежить або стоїть під напругою:

Обов'язково дотримуватись правильної послідовності різів (спочатку напірна сторона (1), потім сторона розтягування (2), у противному випадку бензопила може заїдати або віддавати назад – **небезпека отримання травм!**

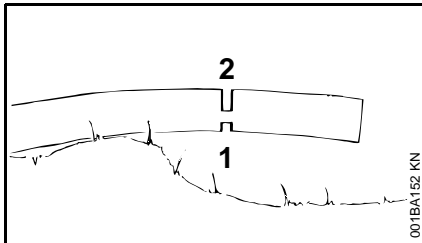
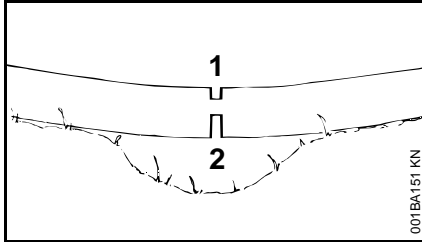

- Зробити розвантажуючий надріз на напірній стороні (1)
- Зробити повздожню розпилку (2) на стороні розтягування

При повздожній розпилці знизу вгору (різка назад) – **небезпека віддачі!**

ВКАЗІВКА

Лежача деревина не має торкатись землі у місці різки – у противному випадку може бути пошкоджений пильний ланцюг.

Повздожній різ:

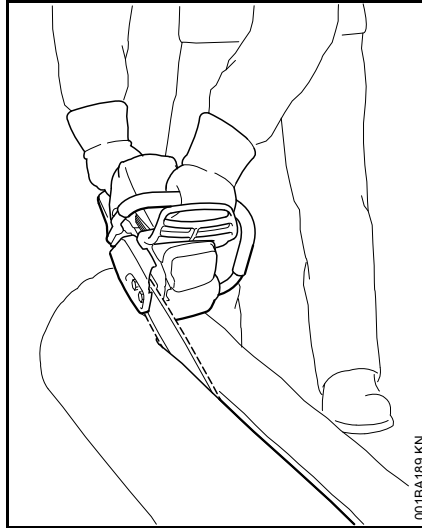

Техніка пиляння без використання зубчатого упору – **небезпека** втягування – направляючи шину встановити у якомога більш пологому куті – працювати особливо обережно – підвищена **небезпека зворотного удару!**

Підготовка валки

У радіусі валки можуть знаходитись лише ті люди, які безпосередньо приймають участь у даній роботі.

Контролювати, щоб ніхто не був травмований деревом, яке валиться – вигуки можуть не бути почутими через шум двигуна.

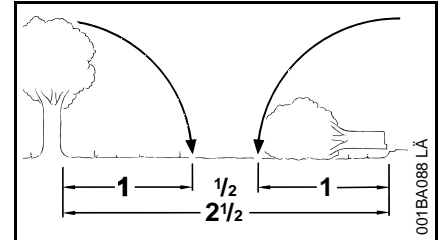

Відстань до наступного робочого місця мінімум 2 1/2 довжини стовбура.

Встановити напрямок валки та відступу

Вибрати вільне місце, куди може валитись дерево.

При цьому врахувати:

- природній нахил дерева;
- сильне накопичення гілок на стовбурі, асиметричний ріст дерева, пошкодження деревини;
- напрямок та швидкість вітру – при сильному вітрі валку не здійснювати;
- напрямок відхилу;
- дерева, які ростуть поряд;
- вагу снігу.
- Враховувати стан дерева – будьте особливо обережними якщо наявні пошкодження або мертва деревина (пуста, трухла або відмерла деревина).

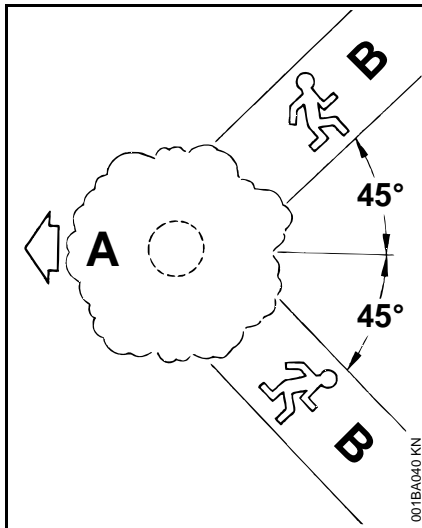

A Напрямок валки

B Відступ (аналог шлях відступу)

- Встановити відступ для кожного робітника – приб. 45° під нахилом проти напрямку валки
- Розчистити шлях відступу, прибрати перешкоди
- Інструменти та агрегати зберігати на надійній відстані – але не на місці шляхів відступу
- Під час валки знаходитись лише збоку від стовбуру, який валиться та відходити лише вбік до шляху відступу
- Шляхи відступу на схилі встановлювати паралельно до схилу
- Під час відходу назад звертати увагу на гілки, які падають, та простір крони дерева

Підготовка робочої зони біля стовбура

- Робочу зону біля стовбура почистити від гілля, дрібних заростів та перешкод – зробити місце надійним для тих, хто працює
- Підніжжя стовбура розчистити (наприклад, за допомогою сокири) – пісок, каміння та інші сторонні предмети затупляють пильний ланцюг

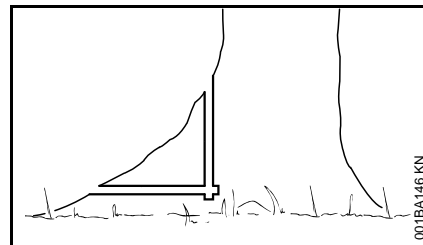

- Видалити великі стовщення шийки кореня: спочатку саме велике стовщення шийки кореня стовбура – розпочати пиляти вертикально а потім горизонтально – лише коли деревина здорова

Підпил

Підготовка підпилу

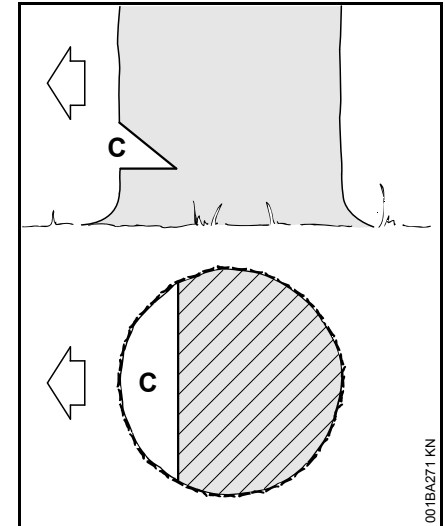

Підпил (C) визначає напрямок валки.

Важливо:

- Підпил робити у правому куті до напрямку валки
- По можливості, пиляти близько до землі
- Надрізати приблизно від 1/5 до 1/3 діаметру стовбура

Встановити напрямок валки – без планки для валки на кожусі та корпусі вентилятора

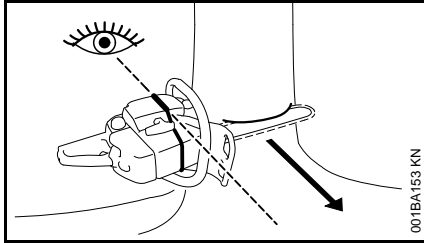

Ця бензопила має планку для валки на кожусі та на корпусі вентилятора. Використовувати дану планку для валки.

Здійснення підпили

При встановленні підпили бензопилу вирівняти таким чином, щоб підпил знаходився у правому куті до напрямку валки.

Під час виконання підпили за допомогою урізку (горизонтальний різ) та верхнього косоного підпили дерева (косий різ) допускаються різні послідовності дій – дотримуватись специфічної для окремо взятої країни техніки валки дерев.

- Встановити уріз (горизонтальний різ)
- Верхній косий підпил (косий різ) встановити приблизно 45° - 60° до урізу

Перевірка напрямку валки

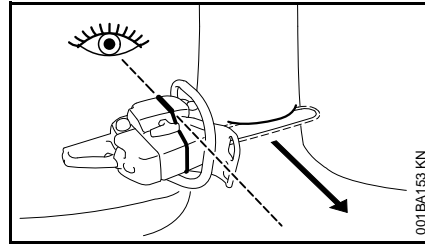

- Бензопилу із направляючою шиною вкласти у основу підпили. Планка для валки повинна показувати у напрямку встановленого напрямку валки – якщо необхідно, то напрямок валки відкоригувати за допомогою відповідної додаткової різки підпили

Шплінтові надрізи

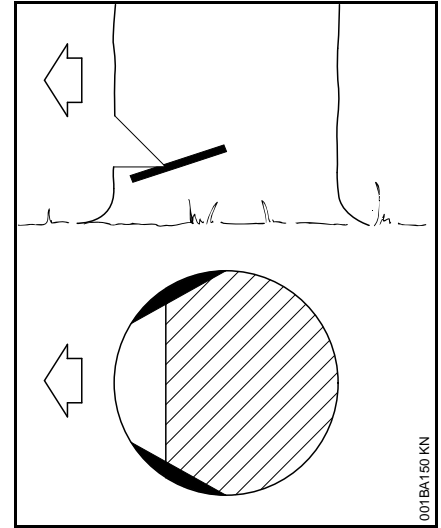

Шплінтові надрізи у довговолокнутої деревини запобігають розриву заболоні під час валки стовбура – з обох боків стовбура на висоті врізу приблизно 1/10 діаметру стовбура – у більш товстих стовбурів максимум ширина направляючої шини.

При роботі із хворою деревиною від шплінтових надрізів краще відмовитись.

Основні положення стосовно основного пропилу

Розміри

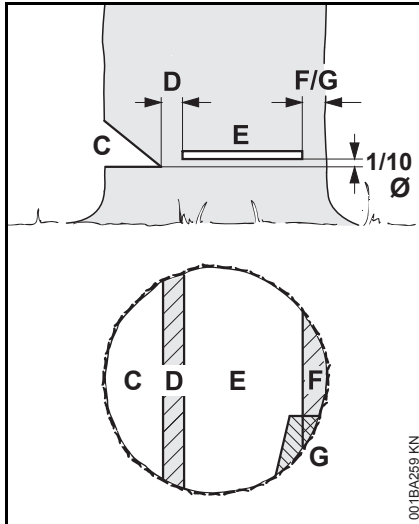

Підпил (C) визначає напрямок валки.

Недопил (D) як шарнір веде дерево до землі.

- Ширина недопили: приб. 1/10 діаметру стовбура
- У жодному разі не надрізати недопил під час основного пропилу – може бути відхилення від передбаченого напрямку валки – **небезпека нещасного випадку!**
- У гнилих стовбурів потрібно залишати ширші недопили

За допомогою **основного пропилу (E)** здійснюється валка дерева.

- точно по горизонталі
- 1/10 (мін. 3 см) діаметру стовбура (D) над основою підпили (C)

Стяжний ремінь (F) або **ремінь безпеки (G)** підпирає дерево та захищає його від передчасного падіння.

- Ширина стрічки: приб. від 1/10 до 1/5 діаметру стовбура
- Стрічку у жодному разі не підпилювати під час основного пропилу
- Якщо деревина гнила, залишити широкую стрічку

Підрізання

- у якості розвантажуючого надрізу при відрізанні
- при виконанні різьби по дереву

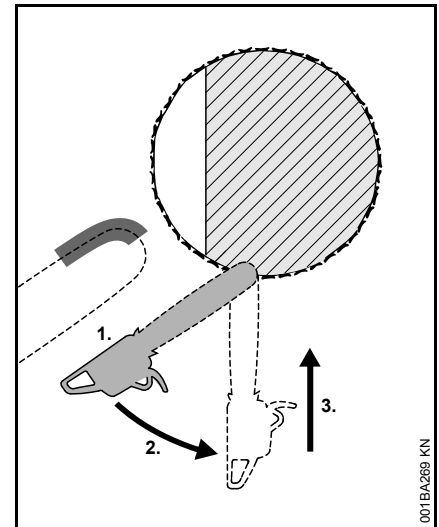

- Використовувати пильний ланцюг із низьким рівнем зворотної віддачі та працювати особливо обережно

1. Направляючу шину встановити нижньою стороною верхівки – не верхньою стороною – **небезпека зворотного удару!** Пилити до тих пір, поки шина не буде знаходитись на подвійній ширині у стовбурі
2. Повільно повернути у позицію пропилу – **небезпека зворотного удару або віддачі!**
3. Обережно пропилювати – **небезпека віддачі!**

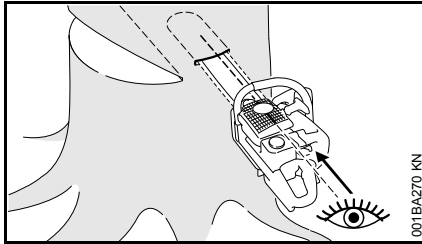

Якщо можливо, використовувати планку для прорізки. Планка для прорізки та верхня або нижня сторона направляючої шини паралельні.

Під час прорізки планка для прорізки допомагає сформувати недопил паралельно, тобто у всіх місцях однакової товщини. Для цього планку для прорізки вести паралельно до місця розриву волокон деревини підпили.

Клини для валки лісу

Клин для валки лісу встановити якомога раніше, тобто, щойно це буде відповідати правилам валки дерев. Клин для валки лісу встановити у основний пропил та ввести за допомогою відповідного інструменту.

Використовувати лише клини із алюмінію та полімеру – не використовувати сталеві клини. Сталеві клини можуть сильно пошкодити пильний ланцюг та створити небезпеку зворотного удару.

Обрати відповідні клини для валки лісу у залежності від діаметру стовбура та ширини пропили (аналог основного пропили (E)).

Для вибору клина для валки лісу (відповідна довжина, ширина, висота) слід звернутися до спеціалізованого дилера STIHL.

Обрати відповідний основний пропил

Вибір відповідного клина для валки лісу залежить від тих самих особливостей, які повинні дотримуватись під час встановлення напрямку валки та шляхів відступу.

Відрізняють декілька різних проявів цих особливостей. У даній інструкції з експлуатації описані лише два найчастіші проявлення:

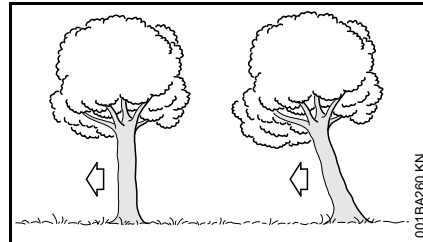

Зліва:	нормальне дерево – дерево стоїть вертикально із рівномірною кроною
Справа:	дерево, що зависло, із центром ваги, який розташований у напрямку валки – крона дерева показує у напрямку валки

Основний пропил із запобіжним ременем (нормальне дерево)

А) Тонкі стовбури

Цей основний пропил виконувати, коли діаметр стовбура менше ніж довжина різу бензопили.

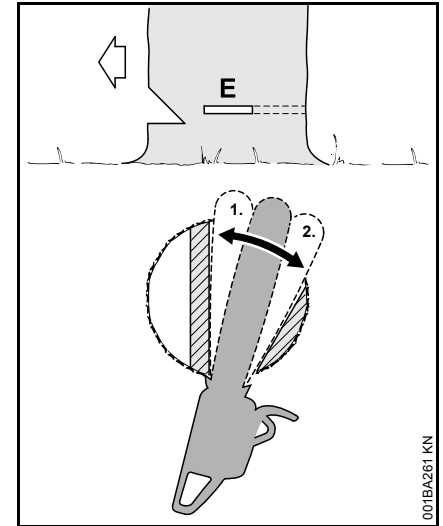

Перед початком здійснення основного пропили дати попереджувальний сигнал "Увага!".

- Врізати основний пропил (E) – направляючу шину при цьому повністю врізати
- Зубчатий упір встановити позаду недопили та використовувати як точку повороту – бензопилу якомога менше підтягувати
- Основний пропил сформувати до недопили (1)
- Недопил при цьому не пилити

- Основний пропил сформувати до запобіжного ременю (2)
- Запобіжний ремінь при цьому не пиляти

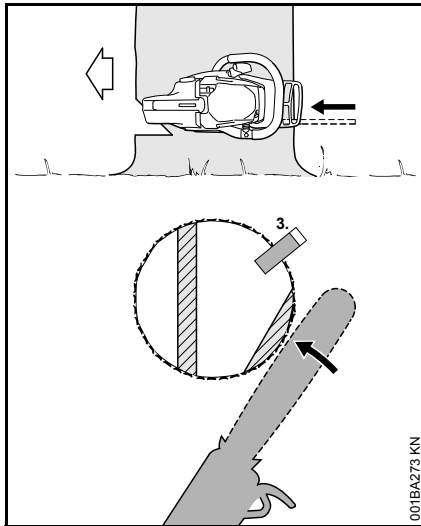

- Встановити клин для валки лісу (3)

Безпосередньо перед валкою дерева дати другий попереджувальний сигнал вигукнувши "Увага!"

- Запобіжний ремінь перерізати витягнутими руками із зовні, горизонтально у площині основного пропилу

В) Товсті стовбури

Даний основний пропил виконати, якщо діаметр стовбура більше ніж довжина різів бензопили.

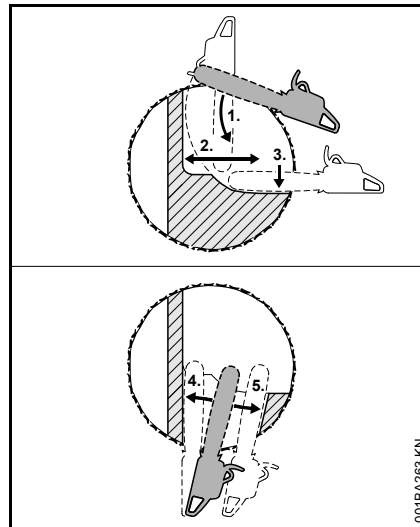

Перед початком здійснення основного пропилу дати попереджувальний сигнал "Увага!".

- Зубчатий упор встановити на висоті основного пропилу та використовувати як точку повороту – бензопилу підтягувати якомога менше
- Верхівка направляючої шини перед недопилем йде у деревину (1) – бензопилу вести абсолютно горизонтально та якомога далі повертати
- Основний пропил сформувати до недопили (2)
- Недопил при цьому не пиляти
- Основний пропил сформувати до запобіжного ременю (3)
- Запобіжний ремінь при цьому не пиляти

Основний пропил продовжується від протилежної сторони стовбура.

Слідкувати за тим, щоб другий розріз знаходився на такому ж рівні що і перший розріз.

- Прорізка основного пропилу
- Основний пропил сформувати до недопили (4)
- Недопил при цьому не пиляти
- Основний пропил сформувати до запобіжного ременю (5)
- Запобіжний ремінь при цьому не пиляти

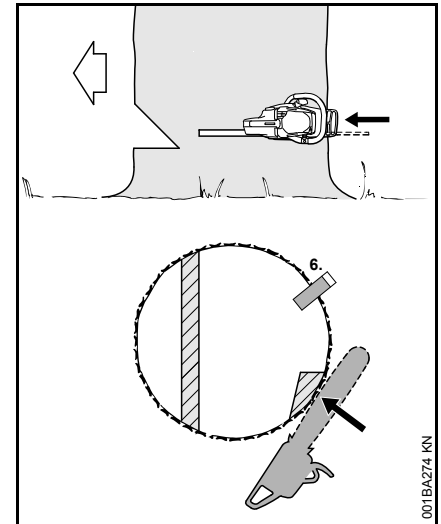

- Встановити клин для валки лісу (6)

Безпосередньо перед валкою дерева дати другий попереджувальний сигнал вигукнувши "Увага!"

- Запобіжний ремінь перерізати витягнутими руками із зовні, горизонтально у площині основного пропилу

Основний пропил із запобіжним ременем (дерево, що зависло, із центром ваги, який розташований у напрямку валки)

А) Тонкі стовбури

Цей основний пропил виконувати, коли діаметр стовбура менше ніж довжина різу бензопили.

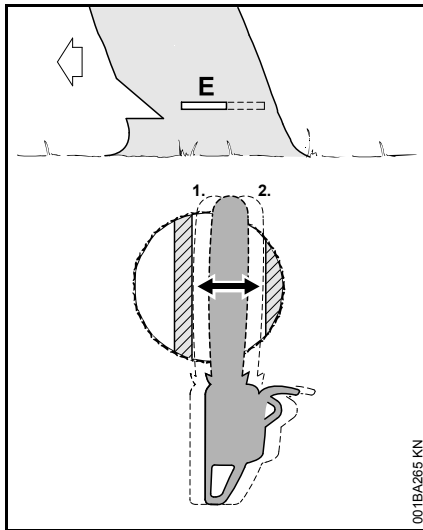

- Направляючу шину врізати до виходу на іншій стороні стовбура
- Основний пропил (E) сформувати до недопилу (1)
 - точно по горизонталі
 - Недопил при цьому не пиляти

- Основний пропил сформувати до утримуючого реміню (2)
 - точно по горизонталі
 - Утримуючий ремінь при цьому не пиляти

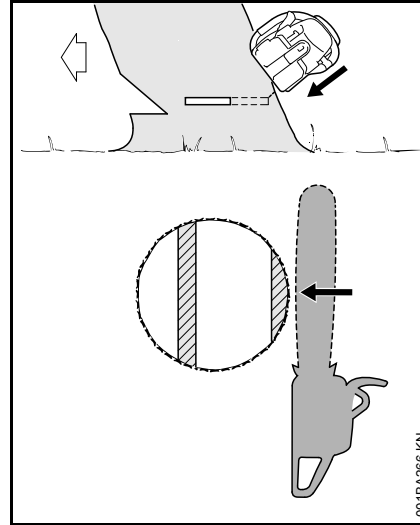

Безпосередньо перед валкою дерева дати другий попереджувальний сигнал вигукнувши "Увага!"

- Утримуючий ремінь перерізати витягнутими руками із зовні під нахилом вгору

В) Товсті стовбури

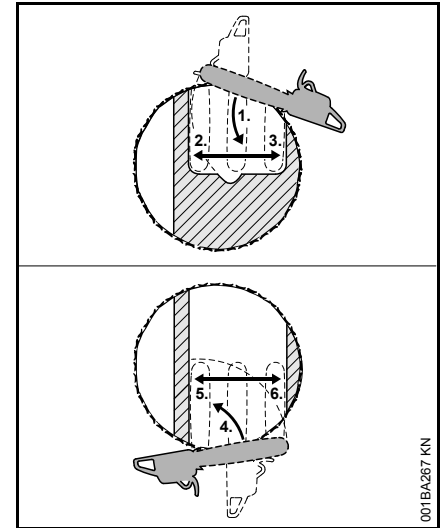

Підтягнути віялоподібний надріз (багатосекторний надріз) робити тоді, коли діаметр стовбура більше ніж довжина різу бензопили.

- Зубчатий упор встановити за запобіжним ременем та використовувати як точку повороту – бензопилу якомога менше підтягувати
- Верхівка направляючої шини перед недопилом йде у деревину (1) – бензопилу вести абсолютно горизонтально та якомога далі повертати
 - Утримуючу стрічку та недопил при цьому не пиляти
- Основний пропил сформувати до недопилу (2)
 - Недопил при цьому не пиляти

- Основний пропил сформувати до утримуючого ременю (3)
- Утримуючий ремінь при цьому не пиляти

Основний пропил продовжується від протилежної сторони стовбура.

Слідкувати за тим, щоб другий розріз знаходився на такому ж рівні що і перший розріз.

- Зубчатий упір встановити позаду недопили та використовувати як точку повороту – бензопилу якомога менше підтягувати
- Верхівка направляючої шини перед недопилом йде у деревину (4) – бензопилу вести абсолютно горизонтально та якомога далі повертати
- Основний пропил сформувати до недопили (5)
- Недопил при цьому не пиляти
- Основний пропил сформувати до утримуючого ременю (6)
- Утримуючий ремінь при цьому не пиляти

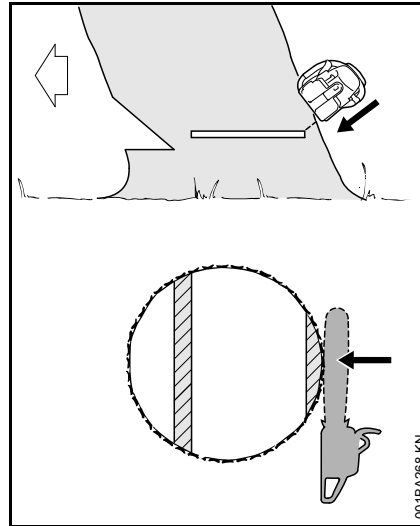

Безпосередньо перед валкою дерева дати другий попереджувальний сигнал вигукнувши "Увага!"

- Утримуючий ремінь перерізати витягнутими руками із зовні під нахилом вгору

Ріжуча гарнітура

Пильний ланцюг, направляюча шина та ланцюгова зірочка утворюють ріжучу гарнітуру.

Ріжуча гарнітура, яка входить в об'єм поставки оптимально підібрана до бензопили.

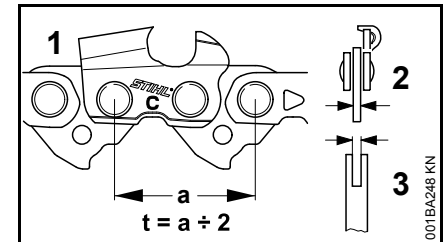

- Крок (t) пильного ланцюга (1), ланцюгової зірочки та поворотної зірочки направляючої шини Rollomatic повинні співпадати
- Товщина ведучої ланки (2) пильного ланцюга (1) повинна відповідати ширині пазу направляючої шини (3)

При поєднанні компонентів, які не відповідають один одному, ріжуча гарнітура вже після короткого терміну експлуатації може отримати пошкодження, які не підлягають ремонту.

Кожух ланцюга

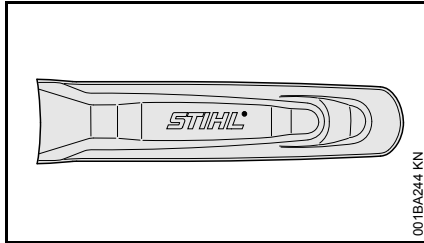

У об'єм поставки входить відповідний до ріжучої гарнітури кожух ланцюга.

Якщо на бензопилі використовуються направляючі шини різної довжини, завжди слід використовувати відповідний кожух ланцюга, який покриває всю направляючу шину.

На кожусі ланцюга збоку нанесені дані стосовно довжини направляючих шин, які для нього підходять.

У направляючих шин більше 90 см потрібне подовження кожуха ланцюга. У направляючих шин більше 120 см потрібні два подовження кожуха ланцюга.

У залежності від оснащення подовження кожуха ланцюга входить до об'єму поставки або може бути замовлене як спеціальне приладдя.

Встановлення подовження кожуха ланцюга

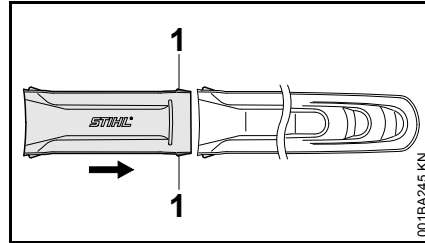

- Поєднати подовження кожуха ланцюга та кожух ланцюга – фіксуючі виступи (1) повинні зафіксуватись у кожусі ланцюга

Монтаж направляючої шини та ланцюга пили

Зняти кришку ланцюгової зірочки

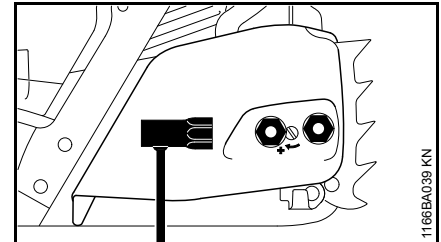

- Гайки, які не губляться, повернути вліво до тих пір, поки вони не будуть вільно висіти у кришці ланцюгової зірочки
- Зняти кришку ланцюгової зірочки із гайками, які не губляться

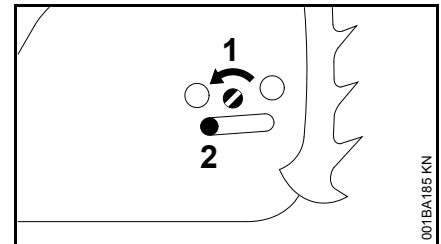

- Гвинт (1) повернути вліво до тих пір, поки натяжна засувка (2) не буде прилягати зліва до виїмки корпусу

Відпускання гальма ланцюга

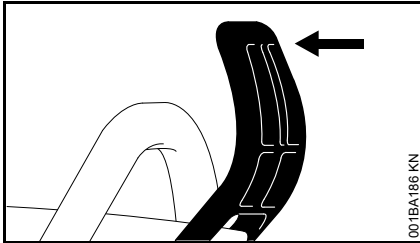

- Захист руки потягнути у напрямку до трубчастої рукоятки поки не пролунає клацання – гальмо ланцюга відпущене

Встановити пильний ланцюг

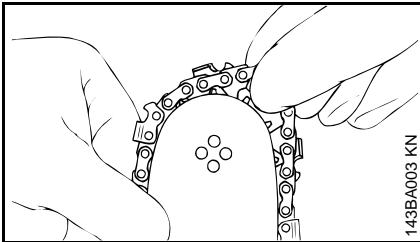

! ПОПЕРЕДЖЕННЯ

Одягти захисні рукавиці – небезпека отримання травм через гострі ріжучі зубці

- Пильний ланцюг встановити починаючи від верхівки шини

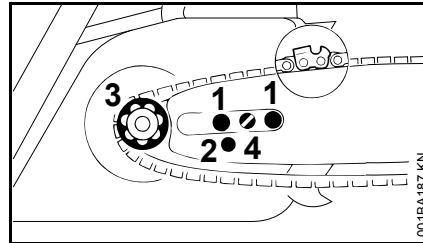

- Направляючу шину покласти над гвинтами (1) – ріжучі краї пильного ланцюга повинні показувати вправо
- Правий фіксувальний отвір (2) покласти над цапфою затискної засувки – у той же час пильний ланцюг покласти над ланцюговою зірочкою (3)
- Гвинт (4) повернути вправо до тих пір, поки пильний ланцюг не буде ще трохи провисати внизу – та виступи ведучих ланок вкласти у паз шини
- Знову встановити кришку ланцюгової зірочки – та гайки лише злегка затягнути вручну (гайки затягувати лише після натягування пильного ланцюга)
- Далі як у розділі "Натягування пильного ланцюга"

Натягування ланцюга пили

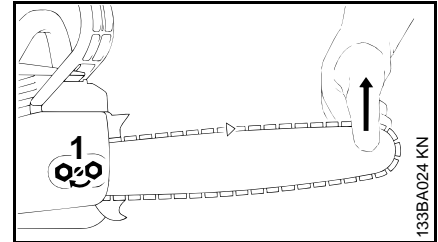

Для додаткового натягування під час роботи:

- Зупинити мотор
- Послабити гайки
- Направляючу шину припідняти за голівку
- За допомогою викрутки гвинт (1) повернути вправо до тих пір, поки ланцюг пили не буде прилягати до нижньої сторони шини
- Направляючу шину знову припідняти та затягнути гайки
- Далі: див. розділ "Перевірка натягування ланцюга пили"

Новий ланцюг пили повинен додатково натягуватись частіше, у порівнянні з ланцюгом, який пропрацював більш тривалий час.

- Частіше перевіряти натягування ланцюга – див. розділ "Вказівки стосовно роботи"

Перевірка натягування ланцюга пили

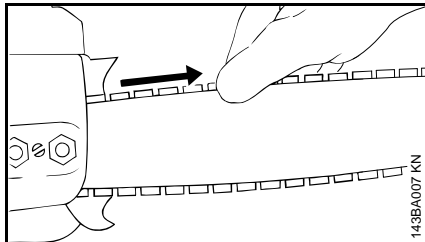

- Зупинити мотор
- Одягти захисні рукавиці
- Ланцюг пили повинен прилягати до нижньої сторони паза шини – а також при відпущеному гальмі ланцюга він повинен протягуватись вручну над направляючою шиною
- Якщо необхідно, то додатково натягнути ланцюг пили

Новий ланцюг пили повинен додатково натягуватись частіше, ніж той, який пропрацював більш тривалий час.

- Частіше перевіряти натягування ланцюга– див. розділ "Вказівки стосовно роботи"

Паливо

Двигун повинен працювати на суміші пального із бензину та моторного мастила.

ПОПЕРЕДЖЕННЯ

Уникати прямого контакту шкіри із пальним та не вдихати пари пального.

STIHL MotoMix

STIHL рекомендує використовувати STIHL MotoMix. Дане готове пальне не містить бензолу, свинцю та відрізняється високою кількістю октану, а також завжди дотримані правильні пропорції суміші.

STIHL MotoMix для максимального строку служби двигуна з моторним мастилом STIHL HP Ultra для двотактних двигунів.

MotoMix можна придбати не на всіх ринках.

Приготування суміші пального

ВКАЗІВКА

Непридатні матеріали або відхилення від рекомендованих співвідношень суміші можуть призвести до серйозних пошкоджень двигуна. Бензин або моторне мастило низької якості може пошкодити двигун, ущільнювальні кільця, проводи та паливний бак.

Бензин

Використовувати лише **марочний бензин** із вмістом октану мінімум 90 ROZ – без вмісту свинцю або із свинцем.

Бензин із долею вмісту алкоголю більше 10% може у двигунів із ручним регулюванням карбюратора викликати збої у роботі, і тому не повинен використовуватись для даних двигунів.

Двигуни із M-Tronic при використанні бензину із долею вмісту алкоголю до 25% (E25) дають повну потужність.

Моторне мастило

При самостійному приготування паливної суміші дозволяється використовувати лише моторне мало STIHL для двотактних двигунів або інше високоякісне моторне масло класів JASO FB, JASO FC, JASO FD, ISO-L-EGB, ISO-L-EGC або ISO-L-EGD.

STIHL наказує використовувати моторне масло для двотактних двигунів STIHL HP Ultra або рівноцінне високоякісне моторне масло для гарантування дотримання граничних значень емісій впродовж усього строку використання машини.

Співвідношення суміші

При використанні мастила для двотактних двигунів STIHL 1:50; 1:50 = 1 частина мастила + 50 частин бензину

Приклади

Кількість бензину	Масило для двотактних двигунів STIHL 1:50	
літр	літр	(мл)
1	0,02	(20)
5	0,10	(100)
10	0,20	(200)
15 А	0,30	(300)
20	0,40	(400)
25	0,50	(500)

- У канистру, яка допущена для використання під пальне, спочатку налити моторне мастило, потім бензин та гарно перемішати

Зберігання паливної суміші

Зберігати лише у резервуарах, допущених для пального, у сухому та прохолодному місці, захистити від впливу сонця та світла.

Суміш пального старіє – змішувати лише ту кількість, яка може бути використана за декілька тижнів. Суміш пального зберігати не довше 30 днів. Під впливом світла, сонця, низьких або високих температур суміш пального може швидше стати непридатною для використання.

STIHL MotoMix може, проте, без проблем зберігатись до 2 років.

- Канистру із сумішшю пального перед заправкою добре струснути

! ПОПЕРЕДЖЕННЯ

У канистрі може утворюватись тиск – відкривати обережно.

- Бак для пального та канистру час від часу добре чистити

Пальне, що залишилось, та воду, яка використовувалась для чистки, утилізувати згідно вказівок та правилам з охорони навколишнього середовища!

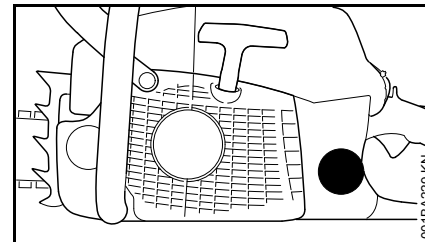
Заправка палива**Підготовка пристрою**

- Запірний пристрій баку та прилеглу площину перед заправкою почистити, для того щоб бруд не потрапив у паливний бак
- Пристрій розташувати таким чином, щоб запірний пристрій показував вгору

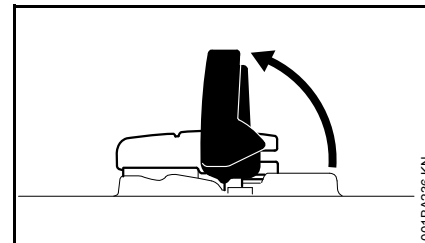
Відкриття

- Підняти хомутик

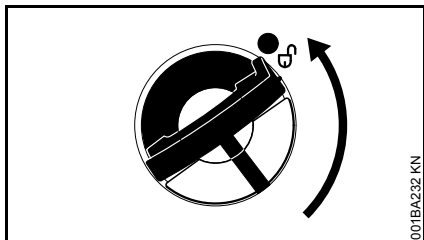

- Повернути кришку баку (приблизно 1/4 оберту)

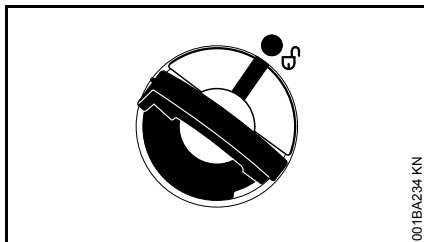

Позначки на кришці баку та паливному баці повинні співпадати один із одним

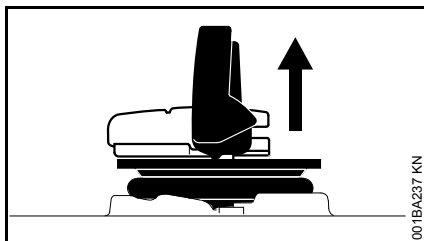

- Зняти кришку баку

Заправка пального

Під час заправки не розплескувати пальне та не заповнювати бак по самі вінця.

Компанія STIHL рекомендує використовувати систему заправки STIHL для пального (спеціальне приладдя).

- Заправка пального

Закривання

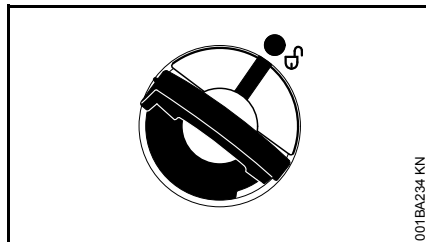

Хомутик у вертикальному положенні:

- Встановити кришку баку – позначки на кришці баку та на паливному баці повинні співпадати одна із одною
- Кришку баку натиснути вниз до прилягання

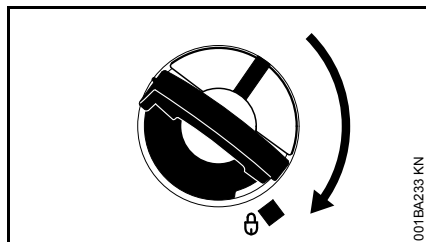

- Кришку баку тримати натиснутою та повернути за годинниковою стрілкою до тих пір поки вона не зафіксується

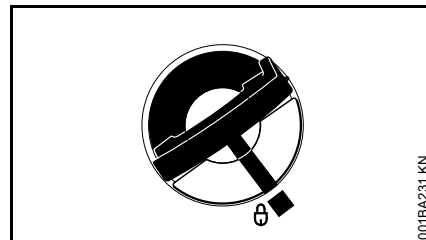

Потім позначки на кришці баку та на паливному баці повинні співпадати

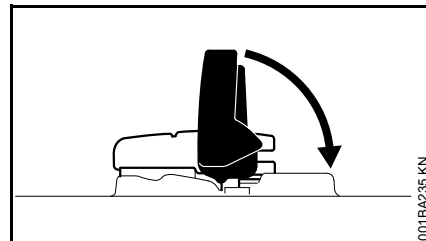

- Хомутик закрити

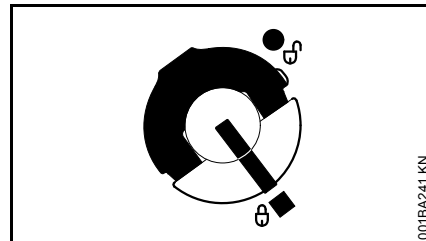

Кришка баку зафіксована

Якщо кришка баку не фіксується із паливним баком

Нижня частина кришки баку перекручена проти верхньої частини.

- Кришку баку зняти з паливного баку та подивитись з верхньої сторони

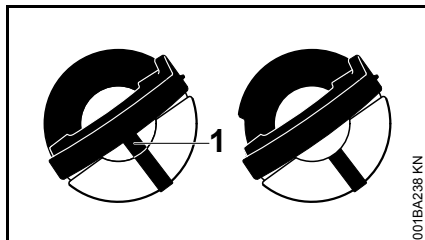

001BA238 KN

Зліва: Нижня частина кришки баку перекручена – розташована всередині позначка (1) збігається із зовнішньою позначкою

Справа: Нижня частина кришки баку у вірному положенні – розташована всередині позначка знаходиться під хомутиком. Вона не збігається із зовнішньою позначкою

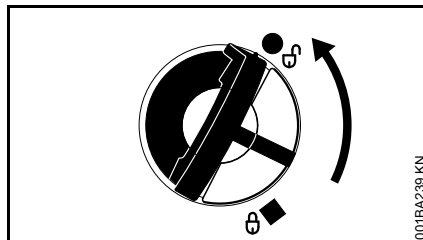

001BA238 KN

- Встановити кришку та повертати проти годинникової стрілки до тих пір, поки вона не потрапить у місце посадки заправного патрубку
- Кришку баку повернути далі проти годинникової стрілки (приблизно 1/4 оберту) – нижня частина кришки, таким чином, повертається у вірну позицію
- Кришку баку повернути за годинниковою стрілкою та закрити – див. розділ "Закривання"

Масило для змащення ланцюга

Для автоматичного, тривалого змащення пильного ланцюга та направляючої шини – використовувати лише нешкідливе для навколишнього середовища якісне мастило для ланцюга – краще за все біологічне мастило STIHL BioPlus, яке швидко розкладається.

ВКАЗІВКА

Біологічне мастило для змащення ланцюга повинне мати достатню стійкість до старіння (наприклад, STIHL BioPlus). Мастило із занадто низькою стійкістю до старіння схильне до швидкого смолоутворення. Наслідком являються міцні відкладення, які важко виводяться, особливо у області приводу ланцюга, зчеплення та пильного ланцюга – аж до блокування масляного насоса.

Строк служби пильного ланцюга та направляючої шини значною мірою обумовлюється використанням певного мастила – тому використовувати лише спеціальне мастило для ланцюга.

ПОПЕРЕДЖЕННЯ

Не використовувати старе мастило!
Старе мастило при тривалому та повторному контакті зі шкірою може викликати рак шкіри а також воно шкідливе для навколишнього середовища!



ВКАЗІВКА

Старе мастило не має достатні властивості по змащенню та непридатне для змащення ланцюга.

Заправка мастила для змащення ланцюга



Підготовка агрегату

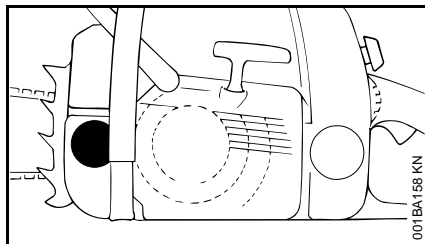

- Кришку баку та прилеглу площину ґрунтовно почистити, для того щоб бруд не потрапив у масляний бак
- Агрегат розташувати таким чином, щоб кришка баку показувала вгору
- Відкрити кришку баку

Заправка мастила для змащення ланцюга

Стандартне регулювання масляного насосу

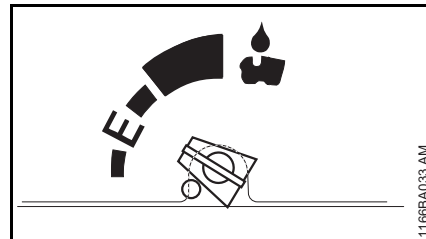

- Заправляти мастило для змащення ланцюга – кожного разу, коли було заправлене пальне

Регулювання масляного насосу для підвищеної кількості подачі мастила

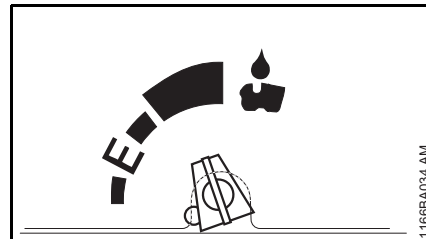

Необхідна частиа перевірка та заправка масляного бака – див. "Регулювання кількості мастила".

- Мастило для ланцюга заправляти при приблизно наполовину спорожненому паливному баці

Всі регулювання масляного баку

Під час заправки не розплескувати мастило для змащення ланцюга та не заповнювати бак по самі вінця.

Компанія STIHL рекомендує використовувати систему заправки STIHL для мастила для змащення ланцюга (спеціальне приладдя).

- Закрити кришку баку

У масляному баці повинно залишатись ще трохи мастила для ланцюга, коли паливний бак вже повністю порожній.

Якщо кількість мастила у масляному баці не зменшується, то причиною може бути неполадка у системі подачі мастила для змащення: перевірити змащення ланцюга, почистити масляні канали, за необхідності, звернутись до спеціалізованого дилера. Компанія STIHL рекомендує для проведення робіт з технічного обслуговування та ремонту звертатись до спеціалізованого дилера STIHL.

Перевірка змащення ланцюга

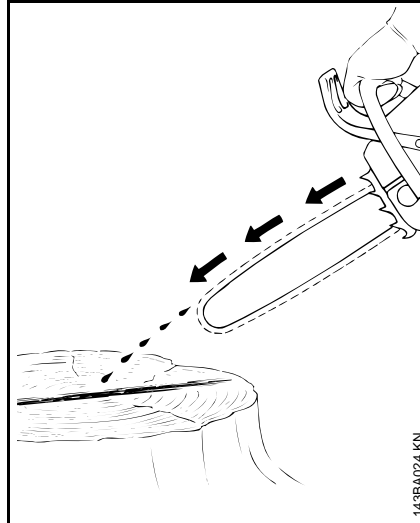

Ланцюг пили завжди повинен скидувати трохи мастила.

ВКАЗІВКА

Ніколи не працювати без змащення ланцюга! Якщо ланцюг пили працює сухим, то ріжуча гарнітура вже після короткого часу пошкоджується без можливості ремонту. Перед початком роботи завжди перевіряти змащення ланцюга та рівень мастила у баці.

Кожен новий ланцюг пили потребує термін обкатки від 2 до 3 хвилин

Після обкатки перевірити натягування ланцюга і якщо необхідно, то відкоригувати – див. розділ "Перевірка натягування ланцюга".

Гальмо ланцюга



Блокування ланцюга пили

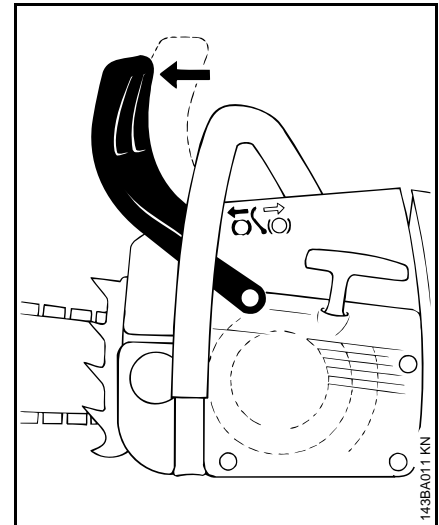

- У разі необхідності,
- При запусці,
- У режимі холостого ходу.

Захист руки натиснути лівою рукою у напрямку до верхівки шини – або автоматично через зворотній удар пили: ланцюг пили блокується – та зупиняється.

Звільнення гальма ланцюга

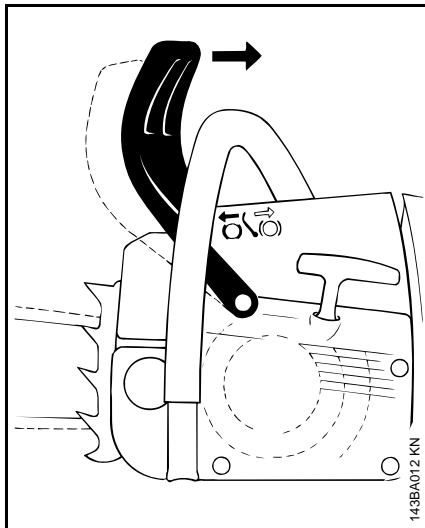

- Захист руки потягнути до трубчатой ручки.



ВКАЗІВКА

Перш ніж давати газ (крім перевірки роботи) та перед початком пиляння потрібно звільнити гальмо ланцюга.

Підвищена кількість обертів мотора при блокованому гальмі ланцюга (ланцюг пили не рухається) вже після короткого проміжку часу призводить до пошкоджень приводного механізму та приводу ланцюга (зчеплення, гальмо ланцюга).

Гальмо ланцюга автоматично активується при достатньо сильному зворотному ударі пили – через інерцію маси захисту руки: захист руки швидко перескакує вперед до верхівки шини – також коли ліва рука

не знаходиться на трубчатій ручці за захистом руки, наприклад, при основному пропилі.

Гальмо ланцюга функціонує лише тоді, коли на захисті руки нічого не змінюється.

Перевірка роботи ланцюга

Кожного разу перед початком роботи: при роботі мотора у режимі холостого ходу заблокувати ланцюг пили (максимум 3 секунди) дати повний газ – ланцюг пили не має рухатись. Захист руки повинен бути вільним від бруду та рухливим.

Технічне обслуговування гальма ланцюга

Гальмо ланцюга підлягає зносу через тертя (природній знос). Для того, щоб воно могло виконувати свою роботу, потрібно щоб його регулярно обслуговував та доглядав навчений персонал. Компанія STIHL рекомендує для проведення робіт з технічного обслуговування та ремонту звертатись до спеціалізованого дилера STIHL. Слід дотримуватись наступних інтервалів:

Використання на повний робочий день:	щоквартально
Використання на неповний робочий день:	кожні пів року
Використання час від часу:	Щорічно,

Експлуатація взимку



При температурі нижче +10 °C карбюратор слід попередньо прогріти

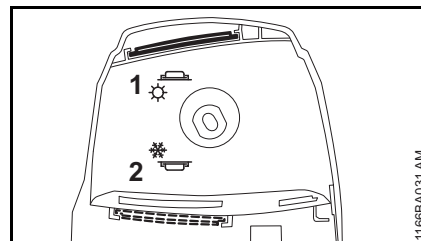

- Зняти кришку фільтра
- у кришці фільтру засувку (1) із положення експлуатація влітку змістити у положення експлуатації взимку (2)

Окрім холодного повітря тепер із оточуючого середовища циліндра усмоктується також тепле повітря – відсутнє обмерзання карбюратора.

- При температурах **вище +20 °C:** засувку обов'язково перевести в літнє положення –



ВКАЗІВКА

У протилежному випадку існує небезпека неполадок у роботі двигуна через перегрів!

Якщо виникають збої у роботі двигуна, то спочатку засувку необхідно перевести із позиції експлуатації взимку на літній режим роботи.

При температурі нижче -10°C

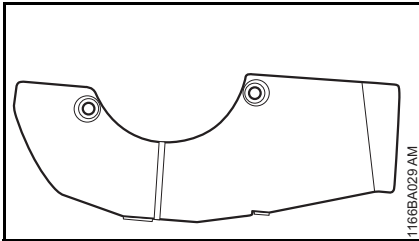

При екстремальних зимових умовах (температура нижче -10 °С, сніг або заметіль) рекомендовано монтаж захисної кришки (спеціальне приладдя) на корпус вентилятора.

Часткове покриття шліцу у корпусі вентилятора запобігає потраплянню снігу.

- При дуже сильно охолодженій бензопилі (утворення тріщин) – після запуску двигун із підвищеною кількістю обертів у режимі холостого ходу (ослабити гальмо ланцюга!) привести до робочої температури

Монтаж захисної кришки (спеціальне приладдя)

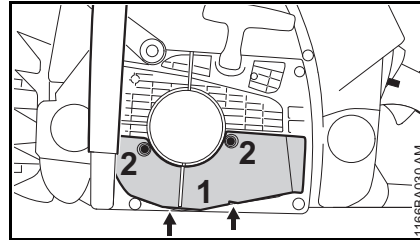

- Захисну кришку (1) встановити із обома планками (стрілки) та зафіксувати на корпусі вентилятора
- Закрутити гвинти (2)

При використанні монтажного комплекту засувка повинна знаходитись у положенні експлуатації взимку.

Якщо виникають збої у роботі двигуна, то спочатку перевірити необхідність використання захисної кришки.

Електричний обігрів ручки



Увімкнути обігрів рукоятки (у залежності від оснащення)

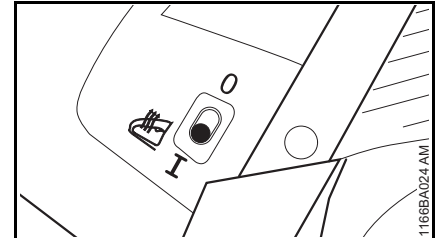

- Перемикач у положенні I – для вимикання знову встановити у положення 0

Перегрів при тривалій роботі виключено. Система обігріву не потребує технічного обслуговування.

Запуск / зупинка мотора

Положення комбінованого важеля

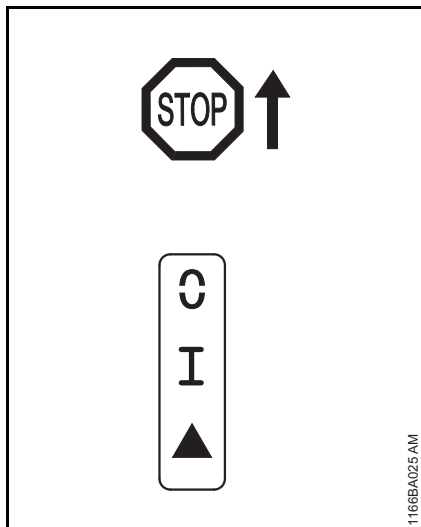

STOP або \odot – для вимкнення запалювання комбінований важіль потрібно натиснути у напрямку **STOP** або \odot . Після відпускання комбінований важіль пружинить назад у робоче положення **I**.

! ПОПЕРЕДЖЕННЯ

Після зупинки двигуна запалювання автоматично знову вмикається. Через приведення у дію пускового тросу двигун може запуститись у будь-який час.

Робоче положення I – у даному положенні запускається розігрітий двигун або двигун працює.

Запуск ▲ – у даному положенні запускається холодний двигун.

Відрегулювати комбінований важіль

Для встановлення комбінованого важеля із робочого положення **I** у положення запуску ▲ одночасно натиснути стопор важелю газу та важіль газу та утримувати – комбінований важіль встановити у положення запуску ▲ та одночасно відпустити важіль газу та стопор важелю газу.

Шляхом натискання стопору важеля газу та одночасного натискання важелю газу комбінований важіль перескакує із положення газу запуску ▲ у робоче положення **I**.

Для вимкнення двигуна комбінований важіль привести у дію у напрямку **STOP** або \odot – після відпускання комбінований важіль пружинить назад у робоче положення **I**.

Як тримати бензопилу

Існує дві можливості як можна тримати бензопилу під час запуску.

На землі

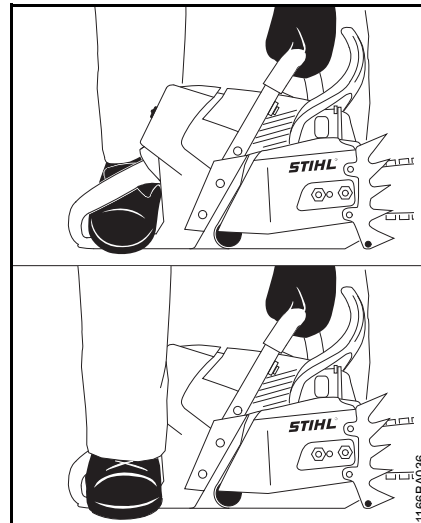

- Бензопилу поставити надійно на землю – зайняти стабільне положення – пильний ланцюг не має торкатись предметів та землі
- Бензопилу лівою рукою за трубчасту рукоятку притиснути до землі – великий палець під трубчастою рукояткою
- Правую ступнею стати у задню рукоятку або каблуком правої ступні стати на задній захист руки

Між колін або стегон

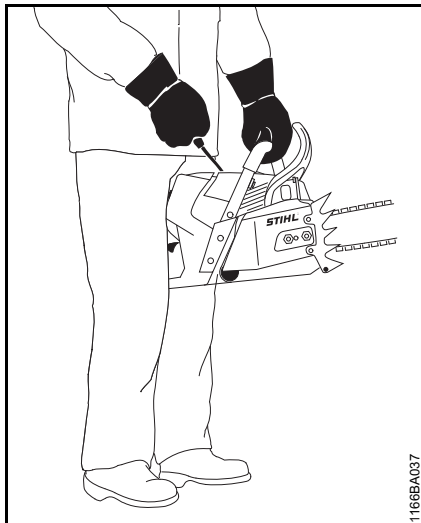

- Задню рукоятку затиснути між колін або стегон
- Лівую рукою тримати трубчасту рукоятку – великий палець під трубчастою рукояткою

Запуск

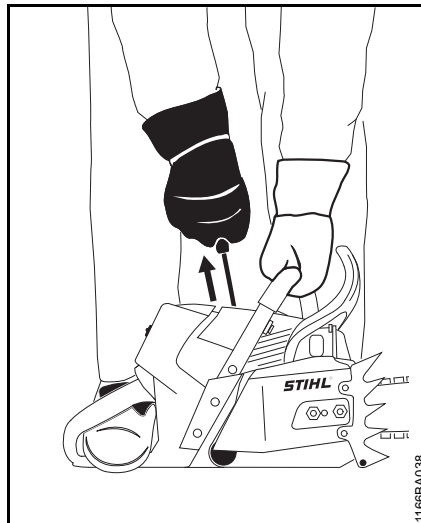

- Правою рукою пускову рукоятку повільно витягнути до упору – а потім швидко та сильно протягнути – при цьому трубчасту рукоятку натиснути вниз – трос не витягувати до кінця троса – **небезпека розриву!** Не дозволяти щоб пускова рукоятка самостійно поверталась у попереднє положення – вести назад у вертикальному положенні для того, щоб пусковий трос правильно намотувався

Якщо двигун новий або після тривалого простою або якщо бак було спорожнено (двигун зупинився) у агрегатів без додаткового ручного паливного насоса може знадобитись декілька протягувань пускового тросу – до тих пір поки не буде подаватись достатня кількість пального.

Запуск бензопили

Клапан декомпресії

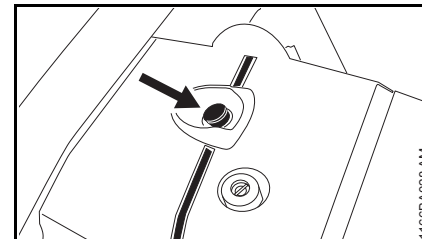

- Натиснути кнопку, клапан декомпресії відкривається

При першому спрацьовуванні запалювання він автоматично закривається. Тому кнопку слід натискати перед кожним наступним запуском.

⚠ ПОПЕРЕДЖЕННЯ

У радіусі дії бензопили не повинні знаходитись інші люди.

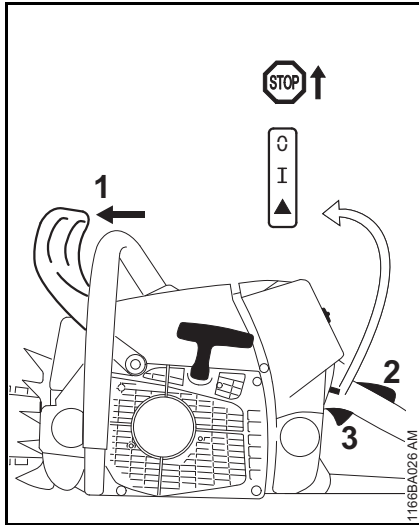

- Захист руки (1) натиснути вперед – пильний ланцюг заблокований

Комбінований важіль знаходиться у робочому положенні I.

- Якщо двигун холодний: Натиснути одночасно і утримувати стопор важеля газу (2) та важіль газу (3) – відрегулювати комбінований важіль на Пуск ▲
- Бензопилу утримувати
- Пускову рукоятку швидко та сильно потягнути стільки разів, поки двигун не запуститься
- Якщо двигун незважаючи на це не запускається: Встановити комбінований важіль в положення Пуск ▲ за знову запустити мотопилу

Щойно двигун запрацює

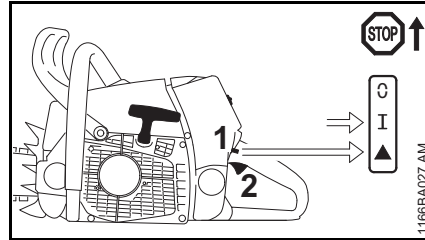

- Якщо двигун був запущений в положенні Пуск ▲: Одночасно коротко натиснути стопор важеля газу та важіль газу (2), комбінований важіль (1) перескакує у робоче положення I та двигун переходить у режим холостого ходу

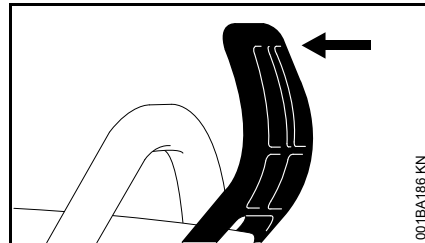

- Захист руки потягнути до трубчастій рукоятки

Гальмо ланцюга відпущено – мотопила готова експлуатації.

ВКАЗІВКА

Давати газ лише при відпущеному гальмі ланцюга. Підвищена кількість обертів двигуна при блокованому гальмі ланцюга (пильний ланцюг не рухається) вже після короткого

проміжку часу призводить до пошкоджень зчеплення та гальма ланцюга.

При дуже низькій температурі

- При нагоді відрегулювати режим експлуатації взимку, див. розділ "Експлуатація взимку"

Зупинити двигун

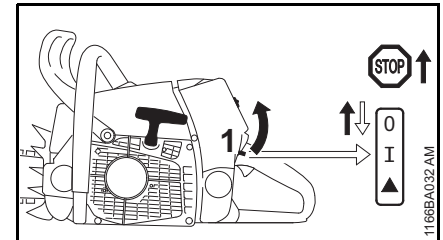

- Комбінований важіль привести в дію у напрямку STOP або 0 – після відпускання комбінований важіль пружинить назад у робоче положення I

Якщо двигун не запускається

- Перевірити, чи елементи системи управління правильно відрегульовані
- Перевірити чи є у баці паливо, за необхідності, заправити
- Перевірити чи контактний наконечник свічки запалювання щільно сидить
- Повторити процедуру запуску або:

Можливо, у камері згорання двигуна знаходиться занадто сильно збагачена суміш пального і повітря, яка не може запалюватись – двигун захлинувся.

- Демонтувати свічку запалювання – див. розділ "Свічка запалювання"
- Просушити свічку запалювання
- Бензопилу тримати на землі
- Комбінований важіль тримати натиснутим до упору у напрямку **STOP** або \odot

ПОПЕРЕДЖЕННЯ

Якщо комбінований важіль не тривалий час натискається у напрямку **STOP** або \odot , може виникнути іскра запалювання.

- Декілька разів привести у дію пусковий трос
- Відпустити комбінований важіль – комбінований важіль перескакує у робоче положення I
- Знову монтувати свічку запалювання – див. розділ "Свічка запалювання"
- Як утримувати та запускати бензопилу

Вказівки стосовно роботи

Під час першої експлуатації

Фабрично новий агрегат не експлуатувати без навантаження до третьої заправки баку на високій кількості обертів для того, щоб під час фази обкатки не виникало додаткове навантаження. Під час фази обкатки рухливі компоненти повинні притертись одне до одного – у приводному механізмі виникає підвищений супротив тертя. Двигун досягає максимальної потужності після того як пропрацює від 5 до 15 заправок баку.

Під час роботи

ВКАЗІВКА

Давати газ лише при відпущеному гальмі ланцюга. Підвищена кількість обертів двигуна при блокованому гальмі ланцюга (пильний ланцюг не рухається) вже після короткого проміжку часу призводить до пошкоджень приводного механізму та приводу ланцюга (зчеплення, гальмо ланцюга).

Частіше перевіряти натягування ланцюга

Новий пильний ланцюг повинен частіше додатково натягуватись ніж той, який вже певний час пропрацював.

У холодному стані

Пильний ланцюг повинен прилягати до нижньої сторони шини, але вручну ще тягнутись над направляючою шиною. Якщо необхідно, додатково натягнути пильний ланцюг – див. "Натягування пильного ланцюга".

При робочій температурі

Пильний ланцюг обертається та провисає. Ведучі ланки на нижній стороні шини не мають виступати із пазу – у протилежному випадку пильний ланцюг може зіскочити. Додатково натягнути ланцюг пили – див. розділ "Натягування пильного ланцюга"

ВКАЗІВКА

При охолодженні пильний ланцюг стягується. Не послаблений пильний ланцюг може пошкодити колінвал та підшипник.

Після більш тривалої експлуатації при повному навантаженні

Двигун повинен пропрацювати ще короткий проміжок часу у режимі холостого ходу до тих пір, поки не буде відводитись більше тепла через потік охолоджуючого повітря, тим самим комплектуючі на приводному механізмі (система запалювання, карбюратор) не буде підлягати сильному навантаженню через застій тепла.

Після закінчення роботи

- Послабити пильний ланцюг, коли він під час роботи під впливом робочої температури був натягнутий



ВКАЗІВКА

Пильний ланцюг після роботи обов'язково знову послабити! При охолодженні пильний ланцюг стягується. Не послаблений пильний ланцюг може пошкодити колінвал та підшипник.

При короткій зупинці

Двигун повинен охолонути. Агрегат із заповненим баком зберігати у сухому місці, не поблизу джерела іскри, до наступної експлуатації.

При більш тривалих паузах

Див. розділ "Зберігання агрегату"

Регулювання кількості мастила



Різна довжина різь, сорт деревини та техніка роботи вимагають різної кількості мастила.

Стандартне регулювання

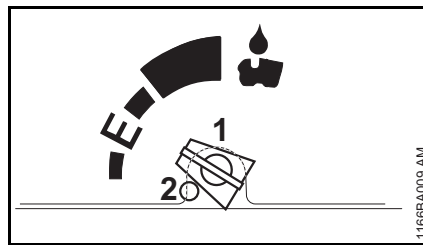

За допомогою регулюючого гвинта (1) (на нижній стороні машини) кількість мастила, за необхідності, може регулюватися.

Положення (E), середня кількість подачі мастила –

- Регулюючий гвинт повернути у положення "E" (положення Ematic)

Підвищити кількість подачі мастила –

- Регулюючий гвинт повернути за годинниковою стрілкою – регулюючий гвинт обмежується кінцевим упором (2)

Зменшити кількість подачі мастила –

- Регулюючий гвинт повернути проти годинникової стрілки



ВКАЗІВКА

Пильний ланцюг завжди повинен бути змащений мастилом для пильних ланцюгів.

Регулювання для підвищеної кількості подачі мастила

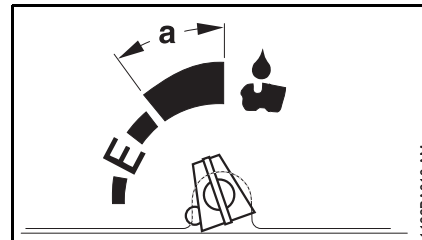

За необхідності, кількість подачі мастила може збільшуватись вище стандартного регулювання.

- Кінцевий упор (2) натиснути за допомогою відповідного інструменту – кінцевий упор більше не працює, кількість подачі мастила може збільшуватися далі

Якщо було натиснуто кінцевий упор, він залишається у даному положенні.

Підвищити кількість подачі мастила –

- Регулюючий гвинт повернути за годинниковою стрілкою.

Зменшити кількість подачі мастила –

- Регулюючий гвинт повернути проти годинникової стрілки

У області регулювання **a** масляний бак може бути спорожнений раніше паливного баку і, таким чином, пильний ланцюг буде рухатись сухим.

- У області регулювання а паливний бак заправляти лише наполовину або масляний бак заправляти при приблизно наполовину заповненому паливному баці

**ВКАЗІВКА**

Якщо більше не потрібна підвищена кількість подачі мастила, то регулюючий гвинт повернути у стандартне положення.

Направляючу шину тримати у порядку

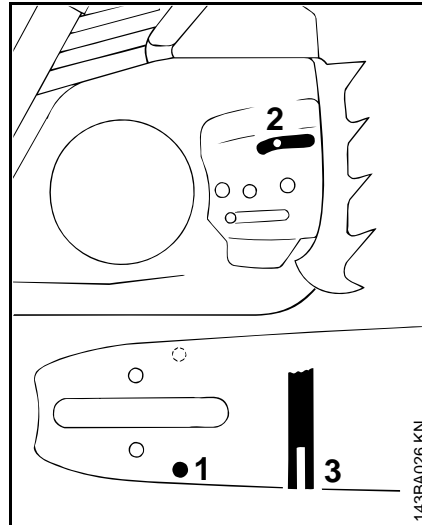

- Перевернути направляючу шину – після кожного заточування пильного ланцюга та після кожної заміни ланцюга – для того, щоб уникнути одностороннього зношування, особливо на поворотах та на нижній стороні
- Впускний отвір для мастила (1), випускний канал для мастила (2) та паз шини (3) чистити регулярно
- Поміряти глибину паза – за допомогою вимірювального стрижня на шаблоні для заточки (спеціальне приладдя) – у області, у якій зношування робочої поверхні найбільше

Серія ланцюга	Крок ланцюга	Мінімальна глибина паза
Picco	1/4" P	4,0 мм
Rapid	1/4"	4,0 мм
Picco	3/8" P	5,0 мм
Rapid	3/8"; 0.325"	6,0 мм
Rapid	0.404"	7,0 мм

Якщо паз не має мінімальної глибини:

- Замінити направляючу шину
- Ведучі ланки у протилежному випадку будуть ковзати по дні пазу – основа зубця та поєднуючі ланки не лежать на робочій поверхні шини.

Демонтаж повітряного фільтра

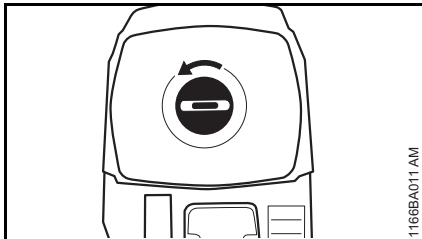

- Кнопку над задньою рукояткою повернути за напрямком стрілки та зняти кришку корпусу карбюратора

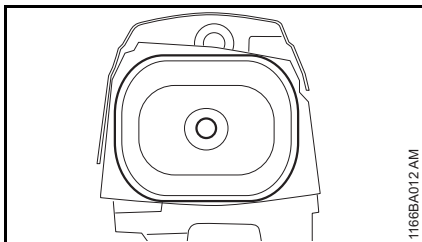

- Демонтаж фільтра

Чистка повітряних фільтрів

Коли потужність двигуна відчутно падає:

- Фільтр промити у спеціальному пристрої для чистки STIHL (спеціальне приладдя) або чистій, не займистій рідині для чистки (наприклад, теплій мильній воді) – фільтр ополоснути із середини назовні під струменем води – не використовувати мийку високого тиску
- Просушити всі компоненти фільтра – не використовувати для цього сильного тепла
- Фільтр не змащувати мастилом
- Знову монтувати фільтр

M-Tronic

Під час роботи мотопила автоматично сама регулює оптимальну потужність.

Залежно від версії STIHL M-Tronic мотопилу можна швидше відрегулювати на оптимальну потужність двома різними способами:

- «Прискорення автоматичного регулювання мотопили»
- «Калібрування мотопили»

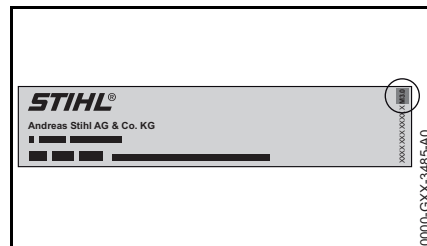

Версія STIHL M-Tronic зазначена на таблиці дозволу мотопили, наприклад, «M3.0» для STIHL M-Tronic, версія 3.0.

- Якщо версія STIHL M-Tronic нижче 3.0: «Прискорення автоматичного регулювання мотопили».
- Якщо версія STIHL M-Tronic 3.0 або вище: «Калібрування мотопили».

Прискорення автоматичного регулювання мотопили

- Виконати п'ять рівномірних розторцьовуючих надрізів при повному навантаженні.

Калібрування мотопили

Якщо атмосферна температура нижче -10°C або двигун холодний:

- Запустити двигун і відпустити гальмо ланцюга.
- Прогрівати двигун приблизно 1 хвилину з різким газуванням.
- Заглушити двигун.

Для калібрування мотопили виконайте наступні операції:

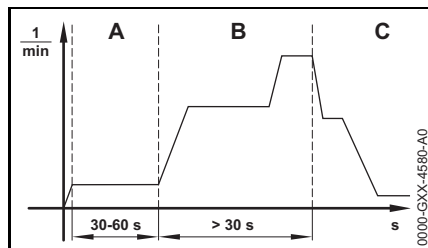

- Встановити важіль калібрування в положення ▲.
- Привести у дію гальмо ланцюга.
- Запустити двигун, не натискаючи важіль газу. Двигун працює і комбінований важіль залишається в положенні ▲.
- Дайте двигуну працювати від 30 до 60 секунд (A), не натискаючи важіль газу.

⚠ ПОПЕРЕДЖЕННЯ

Після відпускання гальма ланцюга ланцюг може обертатись – **небезпека поранення!**

Тримайте мотопилу, як описано в керівництві по використанню та не торкайтесь ланцюга, який рухається.

- Відпустити гальмо ланцюга.

⚙ ВКАЗІВКА

При відпусканні важеля газу до закінчення калібрування мотопили процес калібрування переривається. Калібрування необхідно почати знову.

- Тримати важіль газу повністю натиснутим.

⚙ ВКАЗІВКА

Якщо важіль газу під час калібрування не натиснутий до кінця, можливе неправильне регулювання мотопили. Мотопила може бути пошкоджена.

- Тримати важіль газу повністю натиснутим.
- Натискати важіль газу не менше 30 секунд (B) та утримувати його натисненим.

Двигун прискорюється та ланцюг обертається. Здійснюється калібрування мотопили. Частота обертання двигуна коливається та значно підвищується під час калібрування.

Якщо двигун вимикається:

- Знову спробуйте калібрувати мотопилу.

Якщо двигун знову глохне:

- Привести у дію гальмо ланцюга.
- Не користуватись мотопилою та звернутись до спеціалізованого дилера STIHL. Мотопила несправна.

Після того, як оберти двигуна чутно та значно знижуються (C):

- відпустити важіль газу.

Двигун працює на холостих обертах. Мотопила калібрована та готова до роботи.

Свічка запалювання

- Якщо недостатня потужність мотора, поганий запуск або порушення у роботі холостого ходу, то спочатку перевірити свічку запалювання.
- Після приблизно 100 мотогодин свічку запалювання слід замінити – якщо електроди сильно обгоріли або також раніше – використовувати лише ті свічки запалювання, які дозволені компанією STIHL, використовувати свічки запалювання, захищені від завад – див. розділ "Технічні дані"

Демонтаж свічки запалювання

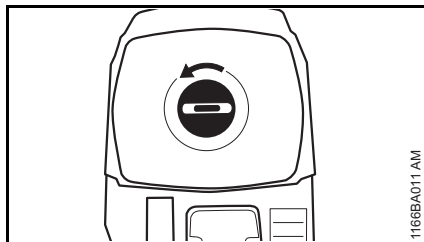

- Кнопку над задньою рукояткою повернути за напрямком стрілки та зняти кришку фільтра

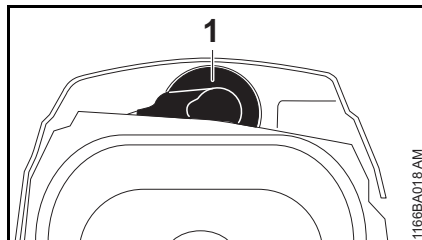

- Зняти контактний наконечник свічки запалювання (1)
- Викрутити свічку запалювання

Перевірка свічки запалювання

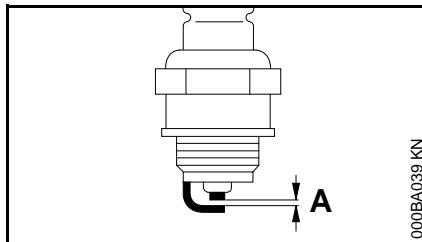

- Почистити забруднену свічку запалювання
- Перевірити відстань між електродами (A), якщо необхідно, відрегулювати, величину відстані – див. розділ "Технічні дані"
- Ліквідувати причини забруднення свічки запалювання

Можливі причини:

- Занадто багато мастила у паливі
- Забруднений повітряний фільтр
- Неприятливі умови роботи.

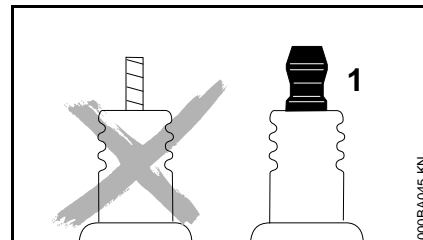

ПОПЕРЕДЖЕННЯ

Якщо з'єднувальна гайка (1) не затягнута або відсутня, можуть виникнути іскри. Якщо роботи виконуються у легко займистому або вибухонебезпечному середовищі, можливе виникнення пожеж або вибухи. Люди можуть бути тяжко травмовані або можливі матеріальні збитки.

- Використовувати захищені від завади свічки запалювання із щільною з'єднувальною гайкою.

Монтувати свічку запалювання

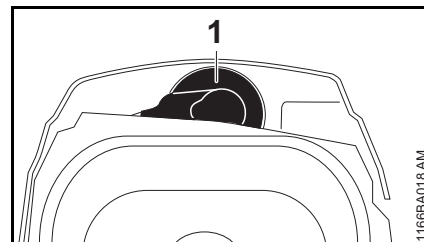

- Вкрутити свічку запалювання
- Контактний наконечник свічки запалювання (1) щільно притиснути
- Монтувати кришку фільтра

Зберігання пристрою

При паузах у роботі від приблизно 3 місяців

- Паливний бак спорожнити та очистити у добре провітрюваному місці
- Паливо утилізувати згідно нормам та законодавству з охорони навколишнього середовища
- Спорожнити карбюратор, інакше мембрани карбюратора можуть склеїтись
- Зняти ланцюг пили та направляючу шину, почистити та змастити захисним мастилом
- Пристрій ґрунтовно почистити, особливо ребра циліндру та повітряний фільтр
- При використанні біологічного мастила для ланцюга (наприклад, STIHL BioPlus) повністю заповнити бак для мастила
- Пристрій зберігати у сухому та надійному місці. Пристрій захищати від несанкціонованого використання (наприклад, дітьми).

Перевірка та заміна зірочки ланцюга

- Зняти кришку зірочки ланцюга, ланцюг пили та направляючу шину
- Послабити гальмо ланцюга – захисний щиток перед лівою рукою потягнути проти трубчатої ручки

Заміна зірочки ланцюга

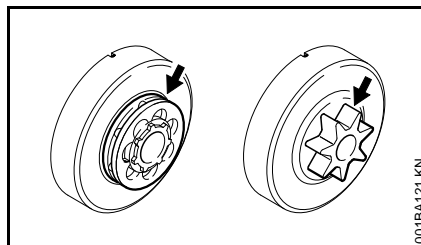

- Після використання двох ланцюгів пили або раніше
- Якщо сліди зношування (стрілки) глибше ніж 0,5 мм – у протилежному випадку зменшується термін служби ланцюга пили – для перевірки використовувати перевірочний шаблон (спеціальне приладдя)

Зірочку ланцюга можна зберегти, якщо два ланцюга пили використовувати поперемінно.

Компанія STIHL рекомендує використовувати оригінальні зірочки ланцюга STIHL для того, щоб забезпечити оптимальну роботу гальма ланцюга.

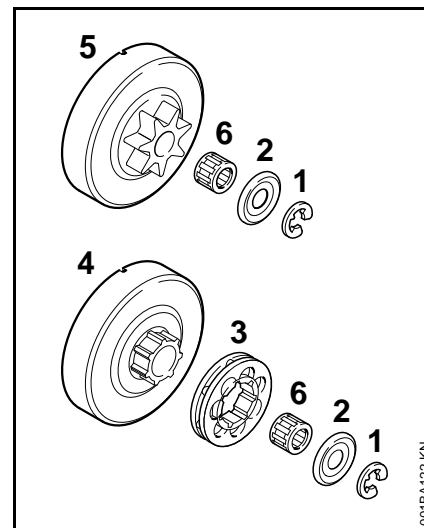

- Запобіжну шайбу (1) відпресувати за допомогою викрутки
- Зняти шайбу (2)
- Зняти кільцеву зірочку ланцюга (3)
- Дослідити профіль повідкового патрону на барабані зчеплення (4) – якщо наявні сильні сліди зношування замінити також барабан зчеплення
- Барабан зчеплення або профільну зірочку ланцюга (5) разом із сепаратором голчатого роликотидшипника (6) зняти з колінвала – у системи гальмування ланцюга QuickStop Super спочатку натиснути стопор важеля управління подачею палива

Монтаж профільної / кільцевої зірочки ланцюга

- Почистити торець колінвала та сепаратор голчатого роликотішипника і змастити мастилом STIHL (спеціальне приладдя)
- Сепаратор голчатого роликотішипника одягти на тупу сторону колінвала
- Барабан зчеплення та профільну зірочку ланцюга після одягання повернути на приблизно 1 оберт для того, щоб зафіксувався захват для приводу масляного насосу – у системи гальмування ланцюга спочатку натиснути стопор важеля управління подачею палива
- Одягти кільцеву зірочку ланцюга – пустотами назвні
- Шайбу та запобіжну шайбу знову встановити на колінвал

Технічний догляд та заточування ланцюга пили

Пиляти не прикладаючи зусиль із правильно заточеним пильним ланцюгом

Бездоганно заточений пильний ланцюг вже при незначному натиску без зусиль втягується у деревину.

Не працювати із тупим або пошкодженим пильним ланцюгом – це призводить до сильного фізичного навантаження, високого коливального навантаження, незадовільному результату різки та високого ступеню зношування.

- Чистка пильного ланцюга
- Пильний ланцюг перевірити на наявність тріщин та пошкодження заклепок
- Пошкоджені або зношені комплектуючі ланцюга замінити а також дані комплектуючі підібрати до інших за формою та ступенем зношеності – відповідним чином обробити

Пильні ланцюги із твердого сплаву (Duro) особливо зносостійкі. Для оптимального результату заточки компанія STIHL рекомендує звертатись до спеціалізованого дилера STIHL.



ПОПЕРЕДЖЕННЯ

Далі приведені кути та розміри обов'язково слід витримувати. Не правильно заточений пильний ланцюг – особливо дуже низький обмежувач

глибини – може призвести до підвищеної імовірності зворотного удару бензопили – **небезпека отримання травм!**

Крок ланцюга

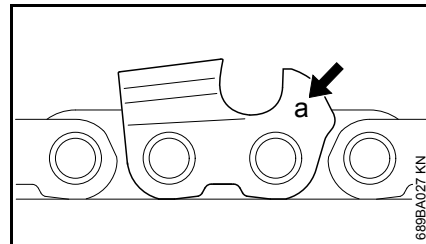

Позначення (а) кроку ланцюга випресоване у області обмежувача глибини кожного ріжучого зубця.

Позначка (а)	Крок ланцюга	
	Дюйм	мм
7	1/4 P	6,35
1 або 1/4	1/4	6,35
6, P або PM	3/8 P	9,32
2 або 325	0.325	8,25
3 або 3/8	3/8	9,32
4 або 404	0.404	10,26

Підпорядкування діаметру напилка відбувається у відповідності до кроку ланцюга – див. таблицю "Інструмент для заточки".

Кути на ріжучому зубці під час заточки повинні дотримуватись.

Кут заточки та передній кут

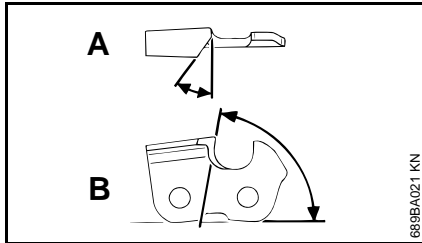

A Кут заточки

Пильні ланцюги STIHL заточують із кутом заточки 30°. Виключення становлять пильні ланцюги для повздожньої роспиловки із кутом заточки 10°. Пильні ланцюги для повздожньої роспиловки мають у найменуванні позначку X.

B Передній кут

При використанні рекомендованого тримача напилка та діаметру напилка, правильний кут заточки виходить автоматично.

Форми зубців	Кут (°)	
	A	B
Micro = напівдолотоподібний зубець, наприклад, 63 PM3, 26 RM3, 36 RM	30	75
Super = повністю долотоподібний зубець, наприклад, 63 PS3, 26 RS, 36 RS3	30	60
Пильний ланцюг для повздожньої роспиловки 63 PMX, 36 RMX	10	75

Кути у всіх зубців пильного ланцюга повинні бути однаковими. Якщо неоднакові кути: нерівний, нерівномірний рух пильного ланцюга, великий ступінь зношування – аж до поломки пильного ланцюга.

Тримач напилка

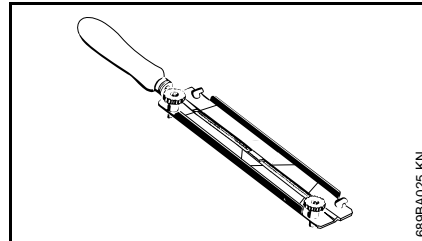

● Використовувати тримач напилка

Пильні ланцюги заточувати вручну лише за допомогою тримача напилка (спеціальне приладдя, див. таблицю "Інструменти для заточки"). Тримач напилка має позначку для кута заточки.

Використовувати лише спеціальні напилки для пильного ланцюга! Інші напилки за формою та видом насічки не підходять.

Для контролю кутів

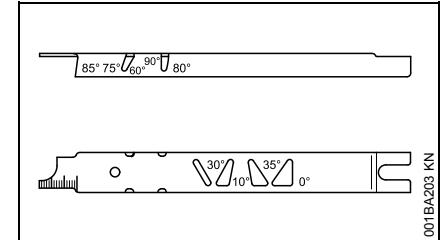

Шаблон для заточки STIHL

(спеціальне приладдя, див. таблицю "Інструменти для заточки") – універсальний інструмент для контролю кута заточки та переднього кута, відстані обмежувача глибини, довжини зубця, глибини паза та для чистки паза та отворів для подачі мастила.

Правильна заточка

- Інструменти для заточки обирати у відповідності до кроку ланцюга
- Направляючу шину, за необхідності, закріпити
- Заблокувати пильний ланцюг – захист руки вперед
- Для протягування пильного ланцюга захист руки потягнути до трубчастої рукоятки: гальма ланцюга відпущене. У системі гальма ланцюга QuickStop Super додатково натиснути стопор важеля газу
- Часто заточувати, трохи знімати – для простої заточки частіше за все достатньо два три штиха напилка

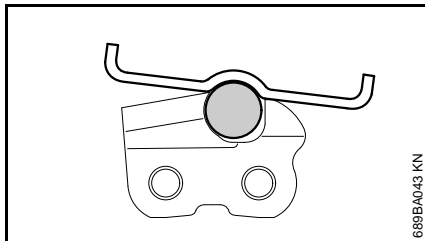
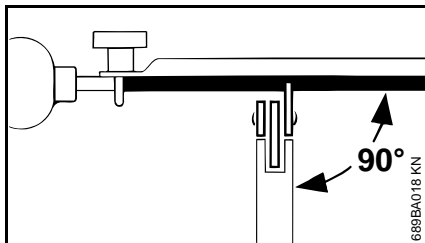

- Як слід вести напилок: **горизонтально** (у правому куті до бокової поверхні направляючої шини) відповідно до вказаних кутів – згідно позначок на тримачі напилка – тримач напилка покласти на верхівку зубця та на обмежувач глибини
- Заточувати лише зсередини назовні
- Напилек торкається лише при русі вперед – при русі назад напилок слід піднімати
- На заточувати поєднуючі та ведучі ланки
- Напилки на регулярних відстанях трохи повертати для того, щоб уникати одностороннього зношування

- Задирки напилка видалити за допомогою шматка деревини
- Кут перевіряти за допомогою шаблону напилка

Всі ріжучі зубці повинні бути однієї довжини.

При нерівній довжині зубців різна також висота зубців, що викликає нерівний рух пильного ланцюга та розрив ланцюга.

- Всі ріжучі зубці підпиляти до довжини найкоротшого ріжучого зубця – краще за все віддати спеціалізованому дилеру, щоб заточити за допомогою електричного пристрою для заточки

Відстань обмежувача глибини

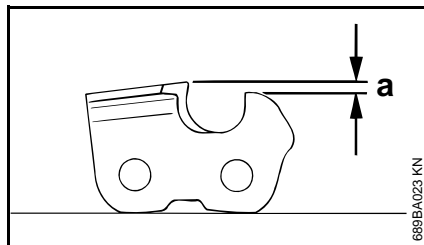

Обмежувач глибини визначає глибину проникнення кінцевого кільця у деревину і тим самим товщину стружки.

- a** Задана відстань між обмежувачем глибини та ріжучим краєм

При різці м'якої деревини не у період заморозків відстань може збільшуватись до 0,2 мм (0,008").

Крок ланцюга	Обмежувач глибини	Відстань (a)	
		мм	(дюйм)
1/4 P	(6,35)	0,45	(0.018)
1/4	(6,35)	0,65	(0.026)
3/8 P	(9,32)	0,65	(0.026)
0.325	(8,25)	0,65	(0.026)
3/8	(9,32)	0,65	(0.026)
0.404	(10,26)	0,80	(0.031)

Заточка обмежувача глибини

Відстань обмежувача глибини зменшується при заточці ріжучого зубця.

- Відстань обмежувача глибини перевіряти після кожної заточки

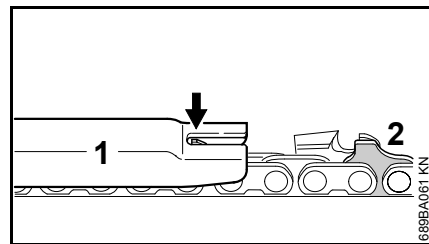

- Покласти відповідний кроку ланцюга шаблон для заточки (1) на пильний ланцюг та притиснути на ріжучому зубці, який підлягає перевірці – якщо обмежувач глибини виступає над шаблоном для заточки, значить обмежувач глибини слід обробити

Пильні ланцюги із бугорчатою ведучою ланкою (2) – верхня частина бугорчатої ведучої ланки (2) (із

сервісною позначкою) обробляється одночасно із обмежувачем глибини ріжучого зубця.

! ПОПЕРЕДЖЕННЯ

Інша область бугорчатої ведучої ланки обробляється не має, інакше може підвищуватись схильність бензопили до зворотної віддачі.

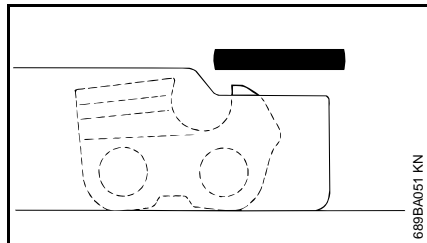

- Обмежувач глибини обробити у відповідності до шаблону для заточки

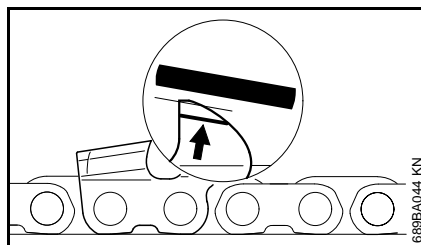

- У кінці паралельно до сервісної позначки (див. стрілку) верхівку обмежувача глибини заточити під нахилом – при цьому найвищу позицію обмежувача глибини не зміщувати далі назад

! ПОПЕРЕДЖЕННЯ

Занадто низькі обмежувачі глибини підвищують схильність до зворотного удару бензопили.

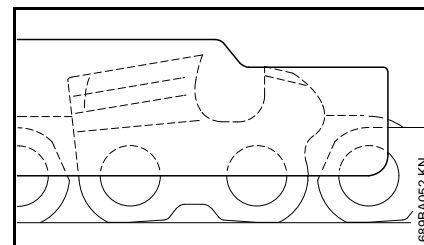

- Шаблон для заточки покласти на пильний ланцюг – найвища позиція обмежувача глибини різки повинна співпадати із шаблоном для заточки
- Після заточування пильний ланцюг ґрунтовно почистити, прибрати стружку або пил від напилка – добре змастити пильний ланцюг
- При більш тривалих перервах у роботі почистити пильний ланцюг та зберігати змащеним

Інструменти для заточки (спеціальне приладдя)

Крок ланцюга		Круглий напилек Ø	Круглий напилек	Тримач напилка	Шаблон для напилка	Плаский напилек	Набір для заточки ¹⁾
Дюйм	(мм)	мм (дюйм)	Артикул	Артикул	Артикул	Артикул	Артикул
1/4P	(6,35)	3,2 (1/8)	5605 771 3206	5605 750 4300	0000 893 4005	0814 252 3356	5605 007 1000
1/4	(6,35)	4,0 (5/32)	5605 772 4006	5605 750 4327	1110 893 4000	0814 252 3356	5605 007 1027
3/8 P	(9,32)	4,0 (5/32)	5605 772 4006	5605 750 4327	1110 893 4000	0814 252 3356	5605 007 1027
0.325	(8,25)	4,8 (3/16)	5605 772 4806	5605 750 4328	1110 893 4000	0814 252 3356	5605 007 1028
3/8	(9,32)	5,2 (13/64)	5605 772 5206	5605 750 4329	1110 893 4000	0814 252 3356	5605 007 1029
0.404	(10,26)	5,5 (7/32)	5605 772 5506	5605 750 4330	1106 893 4000	0814 252 3356	5605 007 1030

¹⁾ Складається із тримача напилка із круглим напилком, пласким напилком та шаблоном для заточки

Вказівки стосовно технічного обслуговування та догляду

Наступні види робіт стосуються нормальних умов експлуатації. При ускладнених умовах (сильна запиленість, деревина із сильним смолоутворенням, тропічна деревина та ін.) та більш тривалих годинах роботи вказані інтервали слід відповідним чином скоротити. У випадку нерегулярного використання інтервали можуть бути відповідним чином збільшені.		Перед початком роботи	Після закінчення роботи або щоденно	Після кожної заправки баку	Щотижня	Щомісяця	Щорічно	При неполадках	При пошкодженні	За необхідності
Машина в цілому	Візуальний контроль (стан, герметичність)	X		X						
	Почистити		X							
Важіль газу, стопор важеля газу, важіль повітряної заслінки, важіль клапану запуску, важіль зупинки, комбінований важіль (у залежності від устаткування)	Перевірка роботи	X		X						
Гальмо ланцюга	Перевірка роботи	X		X						
	Перевірку доручити спеціалізованому дилеру ¹⁾									X
Ручний паливний насос (якщо є у наявності)	Перевірити	X								
	Ремонт доручити спеціалізованому дилеру ¹⁾								X	
Усмоктувача голівка/фільтр у паливному баці	Перевірити					X				
	Почистити, замінити фільтруючий елемент					X		X		
	Замінити						X		X	X
Паливний бак	Почистити					X				
Бак для мастила	Почистити					X				
Змащення ланцюга	Перевірити	X								
Пильний ланцюг	Перевірити, також звернути увагу на стан заточування	X		X						
	Перевірити натягування ланцюга	X		X						
	Погострити									X

Наступні види робіт стосуються нормальних умов експлуатації. При ускладнених умовах (сильна запиленість, деревина із сильним смолоутворенням, тропічна деревина та ін.) та більш тривалих годинах роботи вказані інтервали слід відповідним чином скоротити. У випадку нерегулярного використання інтервали можуть бути відповідним чином збільшені.		Перед початком роботи	Після закінчення роботи або щоденно	Після кожної заправки баку	Щотижня	Щомісяця	Щорічно	При неполадках	При пошкодженні	За необхідності
Направляюча шина	Перевірити (зношеність, пошкодження)	X								
	Почистити та перевернути									X
	Зачистити від задирок				X					
	Замінити								X	X
Ланцюгова зірочка	Перевірити			X						
Повітряний фільтр	Почистити						X		X	
	Замінити							X		
Елементи антивібраційної системи	Перевірити	X					X			
	Заміну доручити спеціалізованому дилеру ¹⁾								X	
Подача повітря на корпусі вентилятора	Почистити		X		X				X	
Ребра циліндру	Почистити		X			X			X	
Карбюратор	Перевірити режим холостого ходу, пильний ланцюг не має рухатись	X		X						
	Якщо пильний ланцюг у режимі холостого ходу не стоїть, то віддати бензопилу у ремонт спеціалізованому дилеру ¹⁾									X
Свічка запалювання	Відрегулювати відстань між електродами						X			
	Замінювати кожні 100 мотогодин								X	
Доступні гвинти та гайки	Додатково затягнути ²⁾								X	

Наступні види робіт стосуються нормальних умов експлуатації. При ускладнених умовах (сильна запиленість, деревина із сильним смолоутворенням, тропічна деревина та ін.) та більш тривалих годинах роботи вказані інтервали слід відповідним чином скоротити. У випадку нерегулярного використання інтервали можуть бути відповідним чином збільшені.		Перед початком роботи	Після закінчення роботи або щоденно	Після кожної заправки баку		Щотижня	Щомісяця	Щорічно	При неполадках	При пошкодженні	За необхідності
Уловлювач ланцюга	Перевірити	X									
	Замінити									X	
Випускний канал	Почистити від закоксованості через 139 мотогодин, потім щоразу через 150 мотогодин										X
Наклейка із попереджувальним написом	Замінити									X	

1) Компанія STIHL рекомендує спеціалізованого дилера STIHL

2) гвинти із циліндричною основою при першому вводі у експлуатацію (потужність від 3,4 кВт) після 10 - 20 годин роботи щільно затягнути

Мінімізація зношування та уникнення пошкоджень

Дотримання даних даної інструкції з експлуатації допоможе запобігти надмірному зношуванню та пошкодженням агрегату.

Експлуатація, технічне обслуговування та зберігання агрегату повинні здійснюватись так ретельно, як це описано у інструкції з експлуатації.

За всі пошкодження, які були викликані недотриманням вказівок стосовно правил безпеки, обслуговування та технічного догляду, відповідальність несе сам користувач. Особливо це стосується випадків коли:

- Були зроблені зміни у продукті не дозволені компанією STIHL
- Використання інструментів або приладдя, які не допускаються для даного агрегату, не підходять для нього або мають низьку якість
- Використання агрегату не за призначенням;
- Використання агрегату у спортивних заходах або змаганнях;
- Пошкодження у наслідок подальшого використання агрегату із пошкодженими комплектуючими.

Роботи з технічного обслуговування

Всі роботи, перелічені у розділі "Вказівки стосовно технічного обслуговування та догляду" повинні

проводитись регулярно. Оскільки дані роботи з технічного обслуговування не можуть проводитись самим користувачем, необхідно звернутись до спеціалізованого дилера.

Компанія STIHL рекомендує для проведення робіт з технічного обслуговування та ремонту звертатись до спеціалізованого дилера STIHL. Спеціалізовані дилери STIHL регулярно проходять навчання та отримують технічну інформацію.

Якщо дані роботи не проводяться або виконуються не відповідним чином, можуть виникнути пошкодження, відповідальність за які несе сам користувач. До таких комплектуючих окрім інших відносяться:

- Пошкодження приводу у наслідок не вчасного або не достатнього технічного обслуговування (наприклад, повітряні та паливні фільтри), неправильне регулювання карбюратора або недостатня чистка направляючої для охолоджуючого повітря (усмоктуючий отвір, ребра циліндру)
- Корозія та інші наслідки невідповідного зберігання
- Пошкодження агрегату у наслідок використання низькоякісних комплектуючих

Комплектуючі, які швидко зношуються

Деякі комплектуючі мотопристрою підлягають при використанні за призначенням нормальному зношуванню і повинні у залежності від виду та тривалості використання вчасно замінюватись. До них окрім інших належать :

- Ланцюг пили, направляюча шина
- Комплектуючі приводного механізму (зчеплення із центробіжною силою, барабан зчеплення, зірочка ланцюга)
- Фільтр (для повітря, мастила, палива)
- Пристрій запуску
- Свічка запалювання
- Амортизуючі елементи антивібраційної системи

Важливі комплектуючі

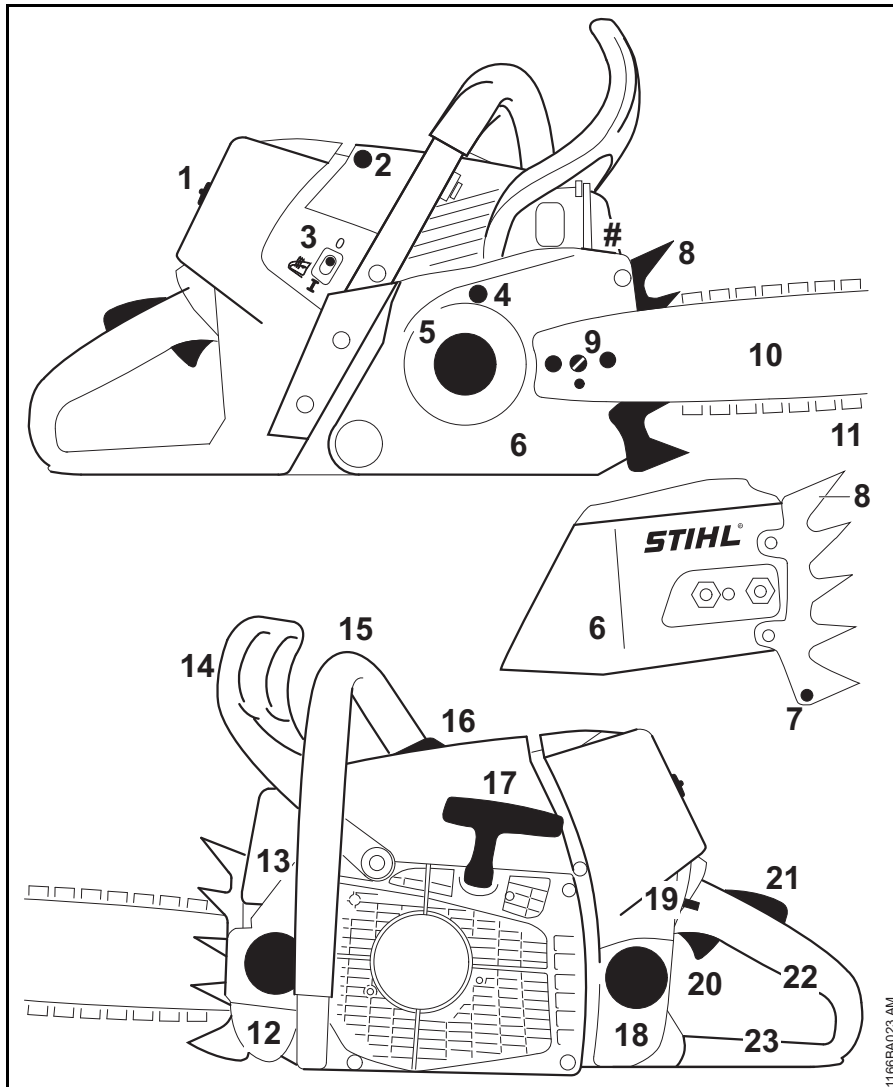

- 1 Замок кришки фільтра
- 2 Контактний наконечник свічки запалювання
- 3 Перемикач обігріву рукоятки (у залежності від оснащення)
- 4 Гальмо ланцюга
- 5 Ланцюгова зірочка
- 6 Кришка ланцюгової зірочки
- 7 Уловлювач ланцюга
- 8 Зубчатий упор
- 9 Пристрій для натягування ланцюга
- 10 Направляюча шина
- 11 Пильний ланцюг Oilomatic
- 12 Кришка масляного баку
- 13 Глушник
- 14 Передній захист руки
- 15 Передня рукоятка (трубчаста рукоятка)
- 16 Клапан декомпресії
- 17 Пускова рукоятка
- 18 Кришка паливного баку
- 19 Комбінований важіль
- 20 Важіль газу
- 21 Стопор важеля газу
- 22 Задня рукоятка
- 23 Задній захист руки
- # Номер агрегату

1166BA023 AM

Технічні дані

Двигун

Двотактний двигун із одним циліндром STIHL

Робочий об'єм:	91,1 см ³
Отвір циліндру:	56 мм
Хід поршня:	37 мм
Потужність згідно ISO 7293:	5,4 кВт (7,3 ПС) при 9500 1/хв
Кількість обертів у режимі холостий хід: ¹⁾	2800 1/хв

¹⁾ згідно ISO 11681 +/- 50 1/хв

Система запалювання

Безконтактне запалювання магнето із електронним управлінням

Свічка запалювання (захищена від завади):	Bosch WSR 6 F, NGK BPMR 7 A
Відстань між електродами:	0,5 мм

Паливна система

Мембранний карбюратор, який працює незалежно від положенні, із інтегрованим паливним насосом

Об'єм паливного баку:	850 см ³ (0,85 літр)
-----------------------	------------------------------------

Змащення ланцюга

Повноавтоматичний масляний насос, який працює у залежності від кількості обертів, із поворотним поршнем – додатково до ручного регулювання кількості мастила

Об'єм масляного баку:	400 см ³ (0,4 літр)
-----------------------	--------------------------------

Вага

Не заправлений, без ріжучої гарнітури

MS 661 C-M	7,4 кг
MS 661 C-M з обігрівом рукоятки	7,5 кг

Ріжуча гарнітура

Фактична довжина різки може бути меншою ніж вказана довжина різки.

Направляючі шини Rollomatic E

Довжина різки:	40, 45, 50, 63 см
Крок:	3/8"
Ширина пазу:	1,6 мм
Направляюча зірочка:	10 зубів з довжиною різки 40, 45, 50 см 11 зубів з довжиною різки 40, 45, 50, 63 см

Направляючі шини Rollomatic ES

Довжина різки:	40, 45, 50, 55, 71, 75, 80, 90 см
----------------	-----------------------------------

Крок:	3/8"
Ширина пазу:	1,6 мм
Направляюча зірочка:	11-зубчата

Направляючі шини Rollomatic ES Light

Довжина різки:	71, 80, 90 см
Крок:	3/8"
Ширина пазу:	1,6 мм
Направляюча зірочка:	11-зубчата

Пильні ланцюги 3/8"

Rapid Micro (36 RM) серія 3652	
Rapid Super (36 RS) серія 3621	
Rapid Super 3 (36 RS3) серія 3626	
Крок:	3/8" (9,32 мм)
Товщина ведучої ланки:	1,6 мм

Ланцюгова зірочка

7 зубчата для 3/8" (кільцева ланцюгова зірочка)

Максимальна швидкість ланцюга згідно ISO 11681:	27,5 м/с
Швидкість ланцюга при максимальній потужності:	21,7 м/с

Величина звуку та вібрації

Подальшу інформацію стосовно виконання робочих директив відносно вібрації 2002/44/EG див. на сайті www.stihl.com/vib

Рівень звукового тиску L_{req} згідно ISO 22868

105 дБ (A)

Рівень звукового тиску L_w згідно ISO 22868

118 дБ (A)

Величина вібрації $a_{\text{hv,eq}}$ згідно ISO 22867

Рукоятка ліва: 6,9 м/с²

Рукоятка права: 5,6 м/с²

Для рівня тиску звуку та рівня потужності звуку величина K- складає згідно RL 2006/42/EG = 2,0 дБ(A); для коливального прискорення величина K- складає згідно RL 2006/42/EG = 2,0 м/с².

REACH

REACH означає розпорядження ЄС для реєстрації, оцінки та допуску хімікатів.

Інформація стосовно виконання розпорядження REACH (ЄС) № 1907/2006 див. www.stihl.com/reach

Показники емісій вихлопних газів

Емісії CO₂, визначенні при вимірюванні методом ЕС для надання дозволу на використання, зазначені на сайті www.stihl.com/co2 в технічних даних для відповідного виробу.

Виміряна емісія CO₂ визначена на репрезентативному двигуні в лабораторних умовах відповідно до стандартного методу випробування

та вона не явною або гаданою гарантією потужності відповідного двигуна.

При використанні за призначенням та технічному обслуговуванні відповідно до цієї інструкції з використання діючі вимоги до емісій вихлопних газів виконуються. У разі внесення змін у конструкцію двигуна дозвіл на експлуатацію втрачає силу.

Встановлена тривалість використання

Повна встановлена тривалість використання становить до 30 років.

Встановлена тривалість використання передбачає регулярне технічне обслуговування та догляд відповідно до вимог інструкції з використання.

Замовлення комплектуючих

Будь ласка, для замовлення комплектуючих вписуйте найменування мотопили, номер машини та номер направляючої шини і ланцюга пили у таблицю, яка наведена нижче. Ви можете тим самим спростити закупку нової ріжучої гарнітури.

У направляючої шини та ланцюга пили мається на увазі комплектуючі, які зношуються. При закупці комплектуючих достатньо, якщо буде вказуватись торгівельне позначення мотопили, номер комплектуючих та найменування комплектуючих.

Торгівельне позначення

--	--	--	--	--	--	--	--	--	--	--	--	--	--	--	--	--	--	--	--

Номер пристрою

--	--	--	--	--	--	--	--	--	--	--	--	--	--	--	--	--	--	--	--

Номер шини

--	--	--	--	--	--	--	--	--	--	--	--	--	--	--	--	--	--	--	--

Номер ланцюга пили

--	--	--	--	--	--	--	--	--	--	--	--	--	--	--	--	--	--	--	--

Вказівки з ремонту

Користувачі даного пристрою можуть проводити лише ті роботи з технічного обслуговування та догляду, які описані у даній інструкції з експлуатації. Інші ремонтні роботи можуть проводити лише спеціалізовані дилери.

Компанія STIHL рекомендує для проведення робіт з технічного обслуговування та ремонту звертатись до спеціалізованого дилера STIHL. Спеціалізовані дилери STIHL регулярно проходять навчання та отримують технічну інформацію.

При проведенні ремонтних робіт можуть монтуватись лише такі комплектуючі, які допускаються компанією STIHL для використання у даному мотопристрої або технічно ідентичні. Використовувати лише комплектуючі високої якості. Інакше існує небезпека нещасних випадків та пошкоджень пристрою.

Компанія STIHL рекомендує використовувати оригінальні комплектуючі STIHL.

Оригінальні комплектуючі STIHL можна розпізнати по номеру комплектуючої STIHL, по напису **STIHL** та за наявності по позначці комплектуючої STIHL  (на маленьких комплектуючих може стояти лише значок).

Знищення відходів

При утилізації слід дотримуватись специфічних для кожної країни норм з утилізації.

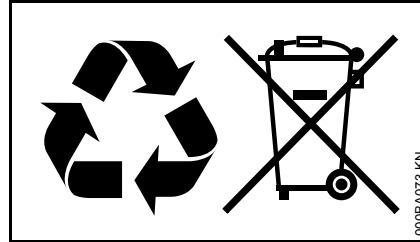

Продукти STIHL не можна викидати із домашнім сміттям. Продукт STIHL, акумулятор, приладдя та упаковку віддати на екологічно безпечну повторну переробку.

Актуальну інформацію стосовно утилізації можна отримати у спеціалізованого дилера STIHL.

Сертифікат відповідності нормам ЄС

ANDREAS STIHL AG & Co. KG
Badstr. 115
D-71336 Waiblingen

Німеччина

заявляє у повній відповідальності, що

Конструкція:	Мотопила
Фабрична марка:	STIHL
Серія:	MS 661 C-M
Серійний номер:	1144
Робочий об'єм:	91,1 см ³

Відповідає інструкціям по виконанню директив 2011/65/EU, 2006/42/EG, 2014/30/EU та 2000/14/EG, а також розроблено та виготовлено у відповідності із дійсними версіями наступних норм, відповідно до дати виготовлення:

EN ISO 11681-1, EN 55012,
EN 61000-6-1

Для визначення виміряного та гарантованого рівня потужності звуку були виконані процедури згідно директиви 2000/14/EG, додаток V, із застосуванням норми ISO 9207.

Вимірний рівень потужності звуку

118 дБ (A)

Гарантований рівень потужності звуку

120 дБ(A)

Відповідність зразка нормам ЄС було проведено

українська

DPLF
Deutsche Prüf- und Zertifizierungsstelle
für Land- und Forsttechnik GbR
(NB 0363)
Spremlberger Straße 1
D-64823 Groß-Umstadt

Сертифікаційний №
K-EG-2012/6332

Зберігання Технічної Документації:

ANDREAS STIHL AG & Co. KG
Produktzulassung

Рік виготовлення та номер агрегату
вказані на агрегаті.

Waiblingen, 30.11.2018

ANDREAS STIHL AG & Co. KG

По уповноваженню



Thomas Elsner

Керівник відділу по менеджменту
продукції та сервісу



Інформацію щодо сертифікатів EAC
та заяв про виконання Технічних
Директив та вимог Митного Союзу,
можна знайти на сайті
www.stihl.ru/eac або замовити по

телефону у відповідного
національного представництва
STIHL, див. «Адреси».



Технічні Директиви та вимоги України
виконуються.

Адреси

STIHL Hauptverwaltung

ANDREAS STIHL AG & Co. KG
Badstrasse 115
71336 Waiblingen
Німеччина

Дочірні компанії STIHL

РОСІЙСЬКА ФЕДЕРАЦІЯ

ООО «АНДРЕАС ШТИЛЬ
МАРКЕТИНГ»
вул. Тамбовська, буд. 12, літ. В, офіс
52
192007 Санкт-Петербург, Россия
Гаряча лінія: +7 800 4444 180
E-mail: info@stihl.ru

УКРАЇНА

ТОВ «Андреас Штіль»
вул. Антонова 10, с. Чайки
08135 Київська обл., Україна
Телефон: +38 044 393-35-30
Факс: +380 044 393-35-70
Гаряча лінія: +38 0800 501 930
E-mail: info@stihl.ua

Представники STIHL

БІЛАРУСЬ

Представництво
ANDREAS STIHL AG & Co. KG
вул. К. Цеткін, 51-11а
220004 Мінськ, Білорусь
Гаряча лінія: +375 17 200 23 76

КАЗАХСТАН

Представництво
ANDREAS STIHL AG & Co. KG
вул. Шагабутдінова, 125А, оф. 2
050026 Алмати, Казахстан
Гаряча лінія: +7 727 225 55 17

Імпортери STIHL

РОСІЙСЬКА ФЕДЕРАЦІЯ

ООО «ШТИЛЬ ЗЮДВЕСТ»
тер. відділ. № 2 АФ "Солнечная", буд.
7/2
350000 Краснодар, Росія

ООО «ЕТАЛОН»
лін. 5-та В.О., буд 32, літ. Б
199004 Санкт-Петербург, Росія

ООО «ПРОГРЕСС»
вул. Маленковская, буд. 32, корп. 2
107113 Москва, Росія

ООО «АРНАУ»
вул. Космонавта Леонова, буд. 64 А,
п. V
236023 Калінінград, Росія

ООО «ИНКОР»
вул. Павла Корчагина, буд. 1Б
610030 Кіров, Росія

ООО «УРАЛТЕХНО»
вул. Карьерная, буд. 2, оф. 202
620030 Єкатеринбург, Росія

ООО «ТЕХНОТОРГ»
вул. Парашютная, буд. 15 А
660121 Красноярск, Росія

ООО «ЛЕСОТЕХНИКА»
вул. Чапаева, буд 1, оф. 39
664540 с. Хомутово, Росія

УКРАЇНА

ТОВ «Андреас Штіль»
вул. Антонова 10, с. Чайки
08135 Київська обл., Україна

БІЛАРУСЬ

ООО «ПИЛАКОС»
вул. Тимирязева 121/4 офіс 6
220020 Минск, Беларусь

УП «Беллесэкспорт»
вул. Скрыганова 6, 403
220073 Минск, Беларусь

КАЗАХСТАН

ИП «ВОРОНИНА Д.И.»
пр. Райымбека 312
050005 Алматы, Казахстан

КИРГИЗСТАН

ОсОО «Муза»
вул. Киевская 107
720001 Бишкек, Киргизія

АРМЕНІЯ

ООО «ЮНИТУЛЗ»
вул. Г. Парпеци 22
0002 Єреван, Вірменія

0458-759-2021-B

ukrainisch



www.stihl.com



0458-759-2021-B