

**STIHL**

**STIHL HT 105, 134, 135**

Návod k použití





# Obsah

Vysvětlivky k tomuto návodu k použití	2	Jak minimalizovat opotřebení a jak zabránit poškození	33
Bezpečnostní pokyny a pracovní technika	2	Důležité konstrukční prvky	34
Použití	8	Technická data	35
Kompletace stroje	10	Pokyny pro opravu	37
Řezná souprava	11	Likvidace stroje	37
Montáž vodící lišty a pilového řetězu	12	Prohlášení o konformitě EU	38
Napínání pilového řetězu	13	Adresy	38
Kontrola napnutí pilového řetězu	13		
Seřízení plynového bodnu	13		
Nasazení svorky	14		
Palivo	14		
Tankování pohonných hmot	15		
Olej k mazání řetězu	16		
Doplňování oleje k mazání řetězu	16		
Kontrola mazání pilového řetězu	18		
Nastavení teleskopické tyče	19		
Nasazení závěsného zařízení	19		
Zádový nosný systém	20		
Startování / vypínání stroje	21		
Provozní pokyny	23		
Údržba vodící lišty	24		
Výměna vzduchového filtru	25		
Seřizování karburátoru	25		
Zapalovací svíčka	25		
Skladování stroje	26		
Kontrola a výměna řetězky	27		
Údržba a ostření pilového řetězu	27		
Pokyny pro údržbu a ošetřování	31		

**Vážená zákaznice, vážený zákazníku, děkujeme Vám, že jste se rozhodli pro jakostní výrobek firmy STIHL.**

**Tento produkt byl vyroben za použití moderních výrobních technologií a obsáhlých opatření pro zajištění jakosti. Snažíme se udělat vše pro to, abyste s tímto výrobkem byli spokojeni a mohli s ním bez problémů pracovat.**

**Pokud budete mít dotazy týkající se Vašeho stroje, obraťte se laskavě buď na Vašeho obchodníka či přímo na naši distribuční společnost.**

Váš



**Dr. Nikolas Stihl**

# STIHL

HT 105, HT 134, HT 135

Tento návod k použití je chráněn autorským zákonem. Veškerá práva zůstávají vyhrazena, zejména právo reprodukce, překladu a zpracování elektronickými systémy.

## Vysvětlivky k tomuto návodu k použití

### Obrázkové symboly

Veškeré na stroji zobrazené symboly jsou vysvětleny v tomto návodu k použití.

V závislosti na stroji a jeho vybavení mohou být na stroji zobrazeny níže uvedené obrázkové symboly.



Palivová nádržka; palivová směs z benzínu a motorového oleje



Nádržka pro mazací olej řetězu; mazací olej řetězu



Směr běhu řetězu

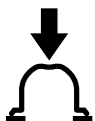

Aktivace ručního čerpadla paliva



Ruční čerpadlo paliva

### Označení jednotlivých textových pasáží



#### VAROVÁNÍ

Varování jak před nebezpečím úrazu či poranění osob, tak i před závažnými věcnými škodami.



#### UPOZORNĚNÍ

Varování před poškozením stroje jako celku či jeho jednotlivých konstrukčních částí.

### Další technický vývoj

STIHL se neustále zabývá dalším vývojem veškerých strojů a přístrojů; z tohoto důvodu si musíme vyhradit právo změň objemu dodávek ve tvaru, technice a vybavení.

Z údajů a vyobrazení uvedených v tomto návodu k použití nemohou být proto odvozovány žádné nároky.

## Bezpečnostní pokyny a pracovní technika



Při práci s vyvrtovací pilou jsou nezbytná zvláštní bezpečnostní opatření, protože se pracuje s velkou rychlostí pilového řetězu, navíc jsou řezné zuby velice ostré a stroj má velký dosah.



Ještě před prvním uvedením stroje do provozu si bezpodmínečně přečtěte celý návod k použití a bezpečně ho uložte pro pozdější použití. Nedbání údajů v návodu k použití může být životu nebezpečné.

Dodržujte specifické bezpečnostní předpisy země, např. příslušných oborových sdružení, úřadů pro bezpečnost práce apod.

Pokyn pro každého, kdo bude se strojem pracovat poprvé: Buď si nechejte od prodáváče nebo jiné osoby znalé práce se strojem ukázat, jak se s ním bezpečně zachází, nebo se zúčastněte odborného školení.

Nezletilí nesmějí se strojem pracovat – s výjimkou mladistvých nad 16 let, kteří se pod dohledem zaučují.

Děti, diváky a zvířata nepouštět do blízkosti stroje!

Pokud stroj již nebude dále používán, uložte ho tak, aby nikdo nebyl ohrožen. Stroj chraňte před použitím nepovolanými osobami.

Uživatel nese vůči jiným osobám zodpovědnost za úrazy a za nebezpečí ohrožující jejich zdraví či majetek.

Stroj předávejte či zapůjčujte pouze těm osobám, které jsou s tímto modelem a jeho obsluhou obeznámeny – a vždy jim zároveň předejte i návod k použití.

Práce s motorovými stroji produkujícími hluk může být národními či lokálními předpisy časově omezena.

Kdo pracuje se strojem, musí být odpočatý, zdravý a v dobré kondici.

Osoby, které se ze zdravotních důvodů nesmějí namáhat, by se měly předem informovat u lékaře, zda s tímto strojem smějí pracovat.

Pouze pro nositele kardiostimulátoru („budičku“): Zapalování tohoto stroje vytváří velmi nízké elektromagnetické pole. Vliv na jednotlivé typy kardiostimulátoru nemůže být zcela vyloučen. Pro vyloučení zdravotních rizik doporučuje STIHL konzultovat toto téma s ošetřujícím lékařem a výrobcem kardiostimulátoru.

Po požití alkoholu, léků snižujících reakceschopnost nebo drog se nesmí se strojem pracovat.

Stroj používejte pouze k vyvětřování (odřezávání či zkracování větví). Rezejte pouze dřevo a předměty ze dřeva.

K jiným účelům nesmí být stroj používán – **hrozí nebezpečí úrazu!**

Používejte pouze takové vodící lišty, pilové řetězy, řetězky nebo příslušenství, které jsou firmou STIHL pro tento stroj povoleny, či technicky adekvátní díly. V případě dotazů k tomuto tématu kontaktujte odborného

prodejce. Používejte pouze vysokojakostní nástroje či příslušenství. V opačném případě může hrozit nebezpečí úrazu či poškození stroje.

STIHL doporučuje používat originální nástroje, vodící lišty, pilové řetězy, řetězky a příslušenství značky STIHL. Jsou svými vlastnostmi optimálně přizpůsobeny jak výrobku samotnému, tak i požadavkům uživatele.

Na stroji neprovádějte žádné změny – mohlo by to vést k ohrožení bezpečnosti. Za osobní a věcné škody, které by vznikly z důvodů použití nedovolených adaptérů, vylučuje STIHL jakoukoliv zodpovědnost.

K čištění stroje nikdy nepoužívejte vysokotlaké čističe. Prudký proud vody by mohl poškodit jednotlivé díly stroje.

### Oblečení a výstroj

Noste předpisové oblečení a výstroj.



Oblečení musí být účelné a nesmí překážet v pohybu. Těsně přiléhající oděv – pracovní overal, v žádném případě pracovní plášť.

Nikdy nenoste oděvy, které by se mohly zachytit ve dřevě, v chraští nebo pohybujících se částech stroje. Ani žádné šály, kravaty či šperky a ozdoby. Dlouhé vlasy svažte a zajistěte tak, aby se nacházely nad rameny.



Noste bezpečnostní vysoké boty s ochranou proti proříznutí, s hrubou, neklouzavou podrážkou a se špičkou vyztuženou ocelí.



### VAROVÁNÍ



Ke snížení nebezpečí očních úrazů noste těsně přiléhající ochranné brýle podle normy EN 166. Dbejte na správné a přiléhavé nasazení brýlí.

Noste osobní ochranu sluchu – např. ochranné kapsle do uší.

Noste ochrannou přilbu, pokud hrozí nebezpečí shora padajících předmětů.



Noste robustní pracovní rukavice z odolného materiálu (například kůže).

STIHL nabízí rozsáhlý program osobního ochranného vybavení.

### Při přepravě stroje

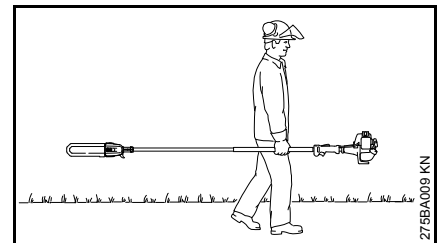

Vždy vypněte motor.

Vždy zásadně nasadte ochranný kryt řetězu – i při přepravě na krátké vzdálenosti.

Stroj noste jenom vyvážený za tyč. Nikdy se nedotýkejte horkých dílů stroje, zejména povrchu tlumiče výfuku – **hrozí nebezpečí popálení!**

Při přepravě ve vozidlech: Stroj zajistěte proti převržení, poškození, jakož i vytečení paliva.

### Tankování paliva



**Benzín je extrémně snadno vznětlivý** – zachovávejte odstup od otevřeného ohně – palivo nerozlijte – nekuřte.

Před tankováním motor vypněte.

Nikdy netankujte, dokud je motor stále ještě horký – palivo by mohlo přetéct – **hrozí nebezpečí požáru!**

Uzávěr nádržky opatrně otvírejte tak, aby se mohl stávající přetlak pomalu odbourat a aby nedošlo k žádnému vystříknutí paliva.

Palivo tankujte jen na dobře provětrávaných místech. Pokud došlo k rozlítí paliva, stroj okamžitě očistěte – palivo se nesmí dostat na oděv – jinak se okamžitě převlečte.



Po natankování uzavěr palivové nádržky se závitkem co možná nejpevněji utáhněte.

Tím se sníží riziko povolení uzavěru nádržky vlivem vibrací motoru, a následkem toho riziko vystříknutí paliva.

Dbejte na netěsnosti – jestliže palivo vytéká, motor nespustíte – **hrozí životu nebezpečné popáleniny!**

### Před nastartováním

Proveďte kontrolu provozní bezpečnosti stroje – dbejte přítom na patřičné kapitoly v návodu k použití:

- Zkontrolujte těsnost palivového systému, zvláště viditelných dílů, jako jsou například uzávěr palivové nádržky, hadicové spoje, ruční palivové čerpadlo (jen u strojů s ručním palivovým čerpadlem). Při netěsnostech nebo poškození motor nespustíte – **hrozí nebezpečí požáru!** Stroj nechejte před uvedením do provozu opravit odborným prodejcem.
- Vodicí lišta je správně namontovaná.
- Pilový řetěz je správně napnutý.
- Zastavovací spínač se musí dát snadno stisknout.
- Je dán lehký chod ovladače sytiče, pojistky plynové páčky a plynové páčky – plynová páčka se musí samovolně odpružit zpět do polohy volnoběhu. Z poloh **I** a **II** ovladače sytiče se musí ovladač sytiče při současném zmáčknutí pojistky plynové páčky a plynové páčky pružinou silou vrátit zpět do provozní polohy **I**.

- Zkontrolujte pevné usazení nástrčky zapalovacího vedení – v případě uvolněného nasazení nástrčky může dojít k úletu jisker, které mohou zapálit vytékající směs paliva a vzduchu – **hrozí nebezpečí požáru!**
- Na ovládacích a bezpečnostních zařízeních neprovádějte žádné změny.
- Rukojeti musí být čisté a suché, beze stop oleje či nečistot – je to důležité pro bezpečné vedení stroje.
- Nosný popruh nastavte podle velikosti pracovníka. Dbejte na kapitolu „Nasazení závěsného zařízení“.

Stroj smí být provozován pouze v provozně bezpečném stavu – **hrozí nebezpečí úrazu!**

Pro nouzový případ při použití nosných popruhů: nacvičte si rychlé sejmutí stroje stažením popruhu nebo vyvěšením stroje. Při nácvičce však nikdy stroj neodhazujte na zem, zabrání se tím jeho poškození.

### Nastartujte motor

Motor startujte nejméně 3 metry od místa natankování stroje – nikdy ho nespustíte v uzavřeném prostoru.

Startujte pouze na rovném podkladě, dbejte na pevný a bezpečný postoj, stroj pevně držte – pilový řetěz se nesmí dotýkat žádných předmětů ani země, protože by se během startování mohl rozběhnout.

Stroj obsluhuje pouze jedna osoba – nedovolte žádné další osobě, aby se vyskytovala v pracovním okruhu 15 m – ani ve fázi startování – **hrozí nebezpečí úrazu!**

Motor startujte podle popisu v návodu k použití.

Po puštění plynové páčky běží pilový řetěz ještě krátce dále – **doběhový efekt!**

Kontrola volnoběhu: Pilový řetěz se nesmí ve volnoběhu – při puštění plynové páčky – pohybovat.

Snadno vznětlivé materiály (např. dřevěné piliny, stromová kůra, suchá tráva, palivo) se nesmějí dostat do blízkosti horkého proudu výfukových plynů ani horkého povrchu tlumiče výfuku – **hrozí nebezpečí požáru!**

### Jak stroj držet a vést



Stroj k bezpečnému vedení vždy **pevně držte oběma rukama** – pravá ruka je na ovládací rukojeti, levá ruka je na tyči – toto platí i pro leváky. Ovládací rukojeť a tyč pevně obemkněte palci.

U strojů s teleskopickou tyčí vysuňte teleskopickou tyč jen tak, jak je pro pracovní výšku zapotřebí.

### Při práci

Dbejte vždy na pevný a bezpečný postoj.

Při hrozícím nebezpečí, resp. v nouzovém případě motor okamžitě vypněte – stiskněte zastavovací spínač.



Tento stroj není izolován. Od elektrických vedení zachovávejte vzdálenost nejméně 15 m – **hrozí smrtelné nebezpečí elektrickým proudem!**

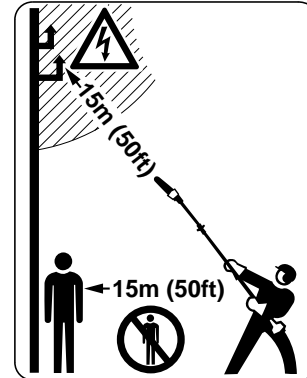

V okruhu 15 m se nesmí zdržovat žádná další osoba – **hrozí nebezpečí úrazu** padajícími větvemi a odmršťovanými kousky dřeva!

Tento odstup zachovávejte i od věcí (vozidel, oken) – **hrozí hmotné škody!**

Hrot lišty musí být od kabelů vedoucích elektrický proud vzdálen vždy minimálně 15 m. U vysokonapětového vedení může dojít k přeskočení elektrického proudu i vzduchem na větší vzdálenost. Při práci v bližším okolí kabelů vedoucích elektrický proud je nutné elektrický proud vypnout.

K výměně pilového řetězu motor vždy vypněte – **hrozí nebezpečí úrazu!**

Dbejte na správně seřízený volnoběh motoru, aby pilový řetěz po puštění plynové páčky neběžel dál.

V případě, že pilový řetěz ve volnoběhu přesto běží, nechte stroj opravit u odborného prodejce. Pravidelně kontrolujte, resp. korigujte seřízení volnoběhu.

Stroj nikdy nenechávejte běžet bez dohledu.

Pozor při náledí, v moku, na sněhu, na svazích nebo na nerovném terénu atd. – **hrozí nebezpečí uklouznutí!**

Dbejte na překážky: pařezy, kořeny – **hrozí nebezpečí zakopnutí!**

#### Při práci ve výšce:

- vždy používejte vysokozdviznou plošinu
- nikdy nepracujte na žebříku nebo vestoje v koruně stromu
- nikdy nepracujte na nestabilních místech
- nikdy nepracujte jenom jednou rukou

Při práci s ochranou sluchu je třeba zvýšená pozornost a opatrnost – schopnost vnímání zvuků ohlašujících nebezpečí (křik, zvukové signály apod.) je omezena.

Práci včas přerušujte přestávkami, aby se zabránilo stavu únavy a vyčerpání – **hrozí nebezpečí úrazu!**

Pracujte klidně a s rozvahou – pouze za dobrých světelných podmínek a při dobré viditelnosti. Pracujte pozorně a předvídavě, neohrožujte jiné osoby.



Jakmile se motor rozběhne, produkuje stroj jedovaté spaliny. Tyto spaliny mohou být neviditelné, nemusejí být cítit a mohou obsahovat nespálené uhlovodíky a benzol. Nikdy se strojem nepracujte v uzavřených či špatně větraných prostorech – ani se stroji s katalyzátory.

Při práci v hlubokých příkopech, v prohlubních nebo v prostorově omezených poměrech neustále dbejte na dostatečnou cirkulaci vzduchu – **hrozí životu nebezpečná otrava!**

V případě nevolnosti, bolení hlavy, poruch zraku (např. při zmenšujícím se zorném poli), poruch sluchu, závratí, snižující se schopnosti koncentrace práci okamžitě zastavte – tyto symptomy mohou být mimo jiné způsobeny příliš vysokou koncentrací spalin – **hrozí nebezpečí úrazu!**

Stroj provozujte s co nejmenším množstvím spalin a tíše – nikdy nenechávejte motor bezdůvodně běžet, plyn přídávejte jen při práci.

Nekuřte při práci se strojem ani v jeho přímé blízkosti – **hrozí nebezpečí požáru!** Z palivového systému mohou unikat vznětlivé benzinové výpary.

Prach vznikající během práce (např. dřevěný prach), výpary a kouř mohou být zdraví škodlivé. Při vzniku prachu vždy noste protiprašnou masku.

Pokud byl stroj vystaven námaze neodpovídající jeho určení (např. působení hrubého násilí při úderu či pádu), je bezpodmínečně nutné před

dalším provozem důkladně zkontrolovat stav provozní bezpečnosti – viz také „Před nastartováním“. Zkontrolujte zejména těsnost palivového systému a funkčnost bezpečnostních zařízení. Stroje, jejichž funkční bezpečnost již není zaručena, nesmějí být v žádném případě dále používány. V nejasných případech vyhledejte odborného prodejce.

V případě použití nosného popruhu dbejte na to, aby proud spalin nebyl nasměrován na tělo pracovníka, nýbrž byl veden stranou od něho – **hrozí nebezpečí požáru!**

#### Odvětvování

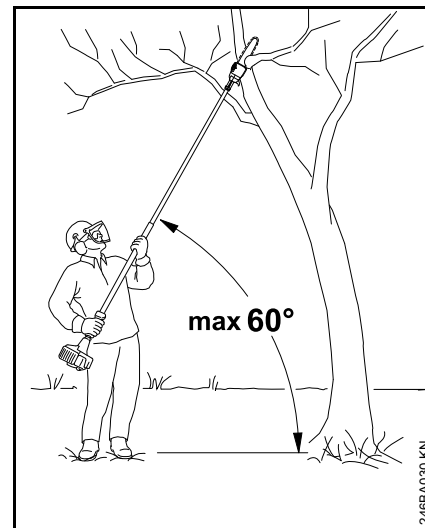

Stroj držte v šikmé poloze, nikdy nestůjte přímo pod odřezávanou větví. Nikdy nepřekročte 60° úhel k horizontu. Dávejte pozor na padající větvě.



Terén v pracovním prostoru musí být stále volný, malé a velké spadlé větve průběžně odstraňujte.

Než se začne s odřezáváním větví, určete únikovou cestu a odstraňte z ní překážky.

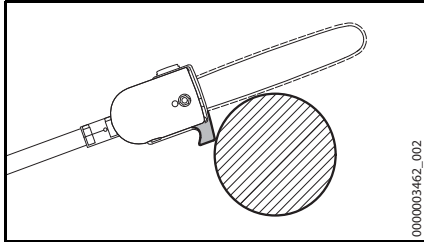

Při oddělovacím řezu přiložte lištu v pásmu háku k větví. Tím se zabrání trhavým pohybům stroje při započetí oddělovacího řezu.

Do řezu nasazujte pilový řetěz vždy s plným plynem.

Pracujte pouze se správně naostřeným a napnutým pilovým řetězem – vzdálenost omezovače hloubky nesmí být příliš velká.

Nikdy nepracujte s nastavením na startovací plyn – otáčky motoru nejsou v této poloze plynové páčky regulovatelné.

Dělicí řez ved'te shora dolů – tím se zabrání sevření pily v řezu.

U silných, těžkých větví proved'te nejdříve odlehčovací řez – viz kapitola „Použití stroje“.

Větve, které jsou pod napětím, odřezávejte jenom s největší opatností – **hrozí nebezpečí úrazu!** Vždy nejdříve proved'te odlehčovací řez na tlakové

straně, poté proved'te na tahové straně dělicí řez – tím se zabrání sevření pily v řezu.

Pozor při řezání rozštěpeného dřeva – **hrozí nebezpečí úrazu kusy dřeva, které by pila mohla strhnout s sebou!**

Na svahu stůjte vždy nad odřezávanou větví nebo stranou od ní. Dbejte na valící se větve.

Na konci řezu již stroj není v řezu podpírán prostřednictvím řezné soupravy. Uživatel musí sám převzít a nést hmotnost pily – **hrozí nebezpečí ztráty kontroly nad strojem!**

Stroj vytažte z řezu pouze při běžícím pilovém řetězu.

Stroj používejte pouze k odvětvování, nikdy ne ke kácení – **hrozí nebezpečí úrazu!**

Dbejte na to, aby se do blízkosti motorové pily nedostaly žádné cizí předměty: kameny, hřebíky atd. mohou být odmrštěny a mohou poškodit pilový řetěz.

Pokud rotující pilový řetěz narazí na kámen nebo jiný tvrdý předmět, může dojít ke vzniku jisker, tím pak za jistých okolností může dojít k zapálení snadno hořlavých látek. Také suché rostliny a houští jsou snadno vznětlivé, zejména při horkých, suchých povětrnostních podmínkách. Hrozí-li nebezpečí požáru, nikdy vyvětvovací pilu nepoužívejte v blízkosti snadno vznětlivých látek, suchých rostlin nebo houští. Bezpodmínečně se informujte u lesní správy, hrozí-li nebezpečí požáru.

Před odchodem od stroje: motor vypněte.

## Vibrace

Při déletrvajícím použití stroje mohou vibrace způsobit poruchy prokrvení rukou (chorobně bílé prsty).

Pro délku použití stroje však nelze stanovit všeobecně platný časový limit, neboť závisí na vícero ovlivňujících faktorech.

Délka použití se prodlužuje:

- použitím ochrany rukou (teplé rukavice),
- když je provoz přerušován přestávkami.

Délka použití se zkracuje:

- když má pracovník speciální osobní sklonky ke špatnému prokrvení (symptom: často studené prsty, svědění v prstech),
- když vládnu nízké venkovní teploty,
- když uživatel svírá stroj přílišnou silou (pevné sevření zabraňuje dobrému prokrvení).

Při pravidelném, dlouhodobém používání stroje a při opakovaném výskytu příslušných symptomů (např. svědění v prstech) se doporučuje lékařská prohlídka.

## Pokyny pro údržbu a opravy

Pravidelně provádět úkony pro údržbu stroje. Provádět pouze takové údržbářské a opravářské úkony, které jsou popsány v návodu k použití. Veškeré ostatní práce nechat provést u odborného prodejce.

STIHL doporučuje nechat provádět údržbářské a opravářské úkony pouze u autorizovaného, odborného prodejce výrobků STIHL. Autorizovaným odborným prodejcem výrobků STIHL jsou pravidelně nabízena odborná školení a k jejich dispozici jsou dodávány technické informace.

Používat pouze vysokokvalitní náhradní díly. Jinak hrozí eventuální nebezpečí úrazů nebo poškození stroje. V případě dotazů k tomuto tématu se informovat u odborného prodejce.

STIHL doporučuje používat originální náhradní díly STIHL. Jsou svými vlastnostmi optimálně přizpůsobeny jak stroji, tak i požadavkům uživatele.

K opravě, údržbářským úkonům a čištění stroje zásadně vždy **vypnout motor a stáhnout nástrčku zapalovací svíčky** – hrozí nebezpečí úrazu nechtěným naskočením motoru! – Vyjimka: seřízení karburátoru a volnoběžných otáček.

Motor nikdy nenahazovat startovacím zařízením při stažené nástrčce zapalovací svíčky nebo při vyšroubované zapalovací svíčce – **hrozí nebezpečí požáru** z válce vystřelujícími zapalovacími jiskrami!

Údržbářské úkony na stroji nikdy neprovádět v blízkosti otevřeného ohně, ani stroj v blízkosti ohně neskladovat – **hrozí nebezpečí požáru** vznícením paliva!

Pravidelně kontrolovat těsnost uzávěru palivové nádržky.

Používat zásadně jen nezávadnou, firmou STIHL dovolenou zapalovací svíčku – viz "Technická data".

Zkontrolovat kabel zapalování (nepoškozená izolace, pevné připojení).

Zkontrolovat nezávadný stav tlumiče výfuku.

Nikdy nepracovat s vadným nebo s demontovaným tlumičem výfuku – **hrozí nebezpečí požáru! – Hrozí poškození sluchu!**

Nikdy se nedotýkat horkého tlumiče výfuku – **hrozí nebezpečí popálení!**

#### Motor vypnout

- ke kontrole napnutí řetězu
- k dodatečnému napnutí řetězu
- k výměně řetězu
- k odstraňování závad

**Dbát na návod k ostření** – pro bezpečnou a správnou manipulaci udržovat pilový řetěz a vodící lištu v korektním stavu, pilový řetěz musí být vždy správně naostřen, napnut a dobře namazán.

Pilový řetěz, vodící lištu a řetězku včas vyměnit.

Palivo a adhezni olej na pilové řetězy skladovat pouze v předpisových, jasně a jednoznačně popsanych nádobách. Vyvarovat se přímého kontaktu pokožky s benzínem, benzínové výpary nevdechovat – **je to zdraví škodlivé!**

## Použití

### Příprava

- noste odpovídající ochranný oděv, dbejte na bezpečnostní předpisy
- Teleskopickou tyč nastavte na požadovanou délku (jenom u HT 105, HT 135)
- Nastartujte motor
- Nasadte závěsné zařízení

### Postup při postřihu

K usnadnění pádu odříznutých větví by se měly nejdříve odříznout spodní větve. Těžké větve (s větším průměrem) odřezávejte v délce kontrolovatelných kusů.

#### VAROVÁNÍ

Nikdy nestůjte pod větví, na které se pracuje – dbejte na pádový prostor padajících větví! – Na zem dopadající větve se mohou vymrštit směrem nahoru – hrozí nebezpečí úrazu!

### Likvidace

Odřezky nevyhazujte do komunálního odpadu – lze je kompostovat!

### Pracovní technika

Pravá ruka je na ovládací rukojeti, levá ruka musí při téměř natažené paži pohodlně svírat tyč.

**u HT 134**

Levou rukou držte pilu vždy v místě hadicového hmatce.

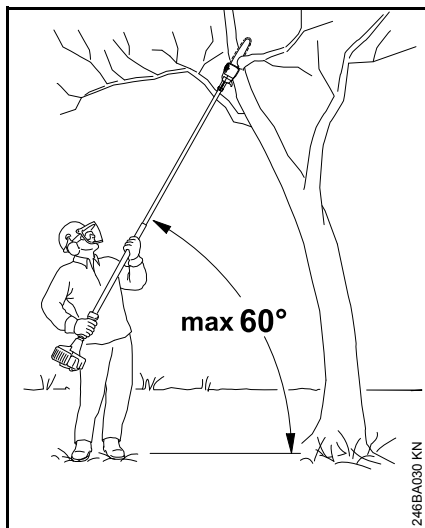

Úhel postoje obsluhy by měl být vždy 60° nebo menší!

Nejméně namáhavý postoj má obsluha, když dodrží úhel 60°.

Při různých druzích práce se tento úhel může měnit.

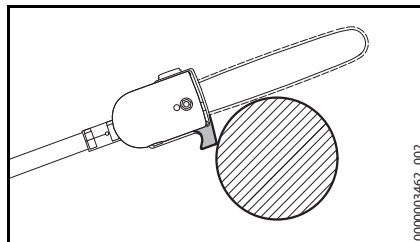
**Oddělovací řez**

Lištu přiložte v prostoru tělesa k větví a proveďte oddělovací řez směrem shora dolů – tím se zabrání sevření pily v řezu.

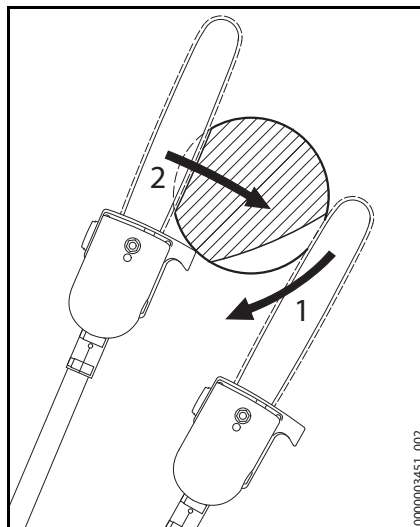
**Odlehčovací řez**

Aby nedošlo ke sloupnutí kůry, proveďte u silnějších větví na spodní straně

- odlehčovací řez (1), k tomu přiložte řeznou soupravu k větví a vedte ji obloukovitým pohybem dolů až ke hrotu lišty
- Proveďte oddělovací řez (2) – přitom přiložte lištu na větev v pásmu tělesa

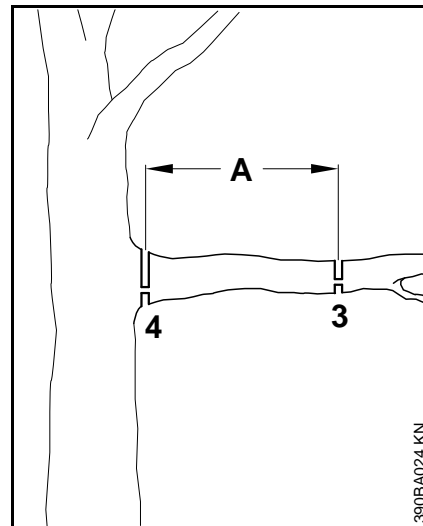
**Čistý řez u silných větví**

Při průměrech větví přes 10 cm (4 palce) nejdříve

- proveďte předběžný řez (3) s odlehčovacím řezem a oddělovacím řezem ve vzdálenosti (A) cca 20 cm (8 palců) před požadovaným místem odříznutí, potom proveďte na požadovaném místě řez načisto (4) pomocí odlehčovacího řezu a oddělovacího řezu

## Řezání přes překážky

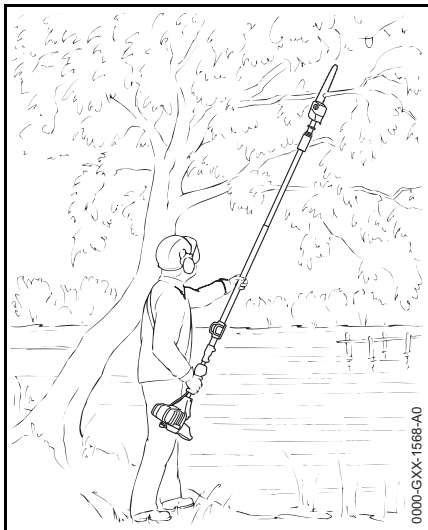

Díky velkému dosahu stroje lze odřezávat větve i přes překážky, jako např. přes vodní plochy. Úhel nastavení závisí na poloze větve.

## Řezání z hydraulické vysokozdvížné plošiny

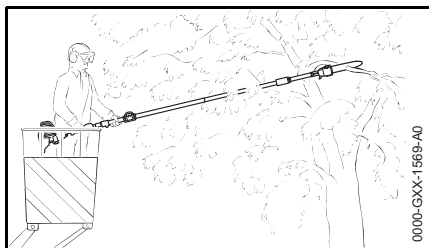

Díky velkému dosahu stroje lze odřezávat větve těsně u kmene stromu, aniž by přitom došlo k poškození ostatních větví vysokozdvížnou plošinou. Úhel nastavení závisí na poloze větve.

## Kompletace stroje

## Smontování vyvětvovací pily

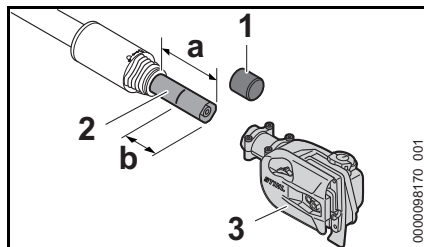

- Stáhněte krytku (1)
- Nastavte teleskopickou tyč na  $a = 10$  cm (HT 105, HT 135)
- Označte tyč (2) u  $b = 6$  cm
- Nasuňte převodovku (3) na tyč (2) až ke značce b

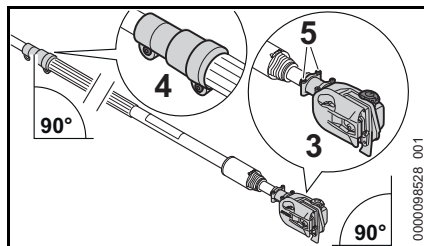

- Vyrovnajte svěrací objímku (4) (se svěracími šrouby na spodní straně tyče) a převodovku (3) (s víčkem olejové nádrže směrem nahoru) podle obrázku
- Šrouby (5) pevně utáhněte

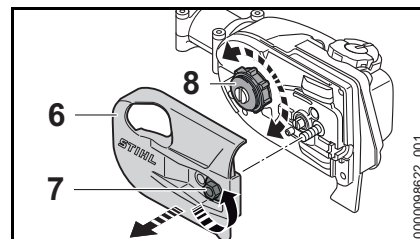

Pokud se převodovka (3) nedá nasunout na tyč (2) až ke značce b:

- Odšroubujte matici (7) a sejměte kryt řetězky (6)
- Otáčejte řetězkou (8) a nasuňte převodovku (3) na tyč (2) až ke značce b
- Nasadte víko řetězky (8)
- Našroubujte matici (7) a pevně ji utáhněte

## HT 105, HT 135

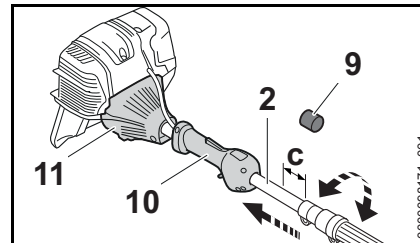

- Stáhněte ochrannou krytku (9)
- Otáčejte tyčí (2) a tlačte ji směrem k ovládací rukojeti (10) a krytu (11) tak dlouho, až vzdálenost činí  $c = 2$  cm

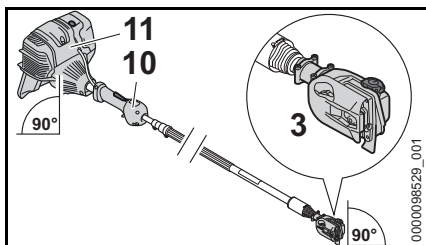

- Vyrovnajte kryt (11) (ručním palivovým čerpadlem směrem nahoru), ovládací rukojeť (tlačítkem stop směrem nahoru) a převodovku (3) (víčkem olejové nádrže směrem nahoru) podle obrázku

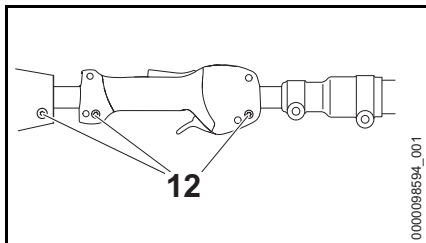

- Pevně utáhněte šrouby (12)

Vyvětvovací pila nemusí být k čištění znovu rozmontována.

## Řezná souprava

Pilový řetěz, vodící lišta a řetězka tvoří dohromady řeznou soupravu.

V objemu dodávky obsažená řezná souprava je optimálně sladěná s vyvětvovací pilou.

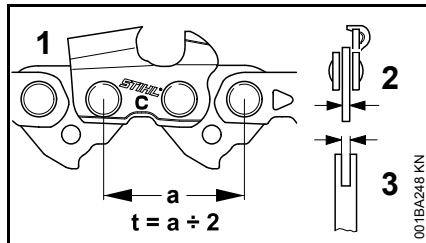

- Rozteč (t) pilového řetězu (1), řetězky a vodícího kolečka vodící lišty Rollomatic spolu musejí souhlasit.
- Tloušťka vodícího článku (2) pilového řetězu (1) musí odpovídat šířce drážky vodící lišty (3).

V případě spárování k sobě se nehodících komponent může již po velice krátké provozní době dojít k nenapravitelnému poškození řezné soupravy.

## Ochranný kryt řetězu

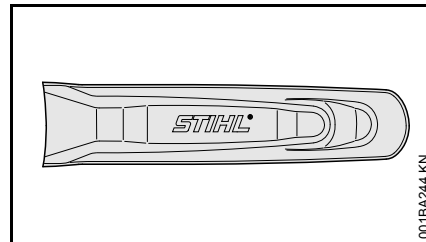

V objemu dodávky je obsažen pro řeznou soupravu vhodný ochranný kryt řetězu.

Při použití vodících lišt na vyvětvovací pile musí být použit vhodný ochranný kryt řetězu, zakrývající celou vodící lištu.

Na ochranném krytu řetězu je bočně vyražen údaj týkající se délky pro něj vhodných vodících lišt.

## Montáž vodící lišty a pilového řetězu

### Demontujte víko řetězky

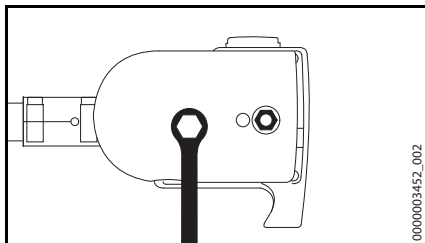

- Odšroubujte matici a sejměte víko řetězky

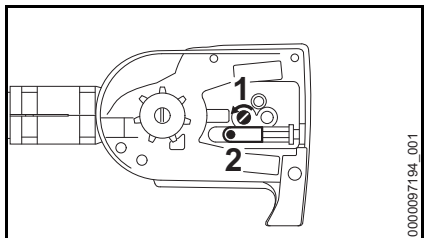

- Šroubem (1) otáčejte doleva tak, až napínací smykadlo (2) dolehne na levý okraj vybrání ve skříni, pak s ním otočte 5 otáček zpět

### Založení pilového řetězu

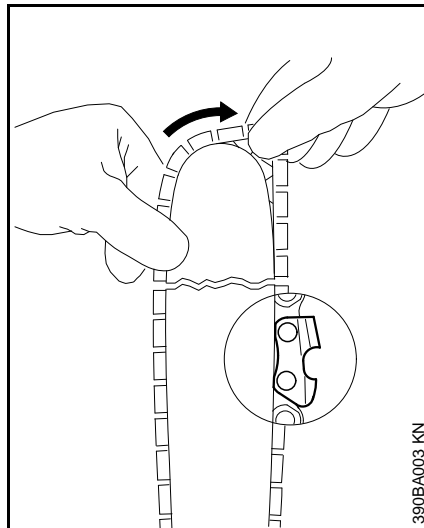

### **!** VAROVÁNÍ

Navlékněte si ochranné rukavice – hrozí nebezpečí poranění ostrými zuby řetězu.

- Pilový řetěz založte počínaje na hrotu lišty

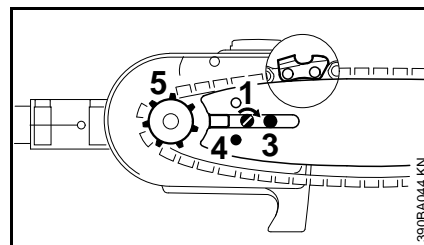

- Vodící lištu nasadte na šroub (3) a fixační otvor (4) na čep napínacího smykadla – zároveň nasadte pilový řetěz na řetězku (5)
- Otáčejte šroubem (1) doprava tak, až zůstane pilový řetěz na spodní straně jen nepatrně prověšen a výčnělky vodících článků zapadnou do drážky vodící lišty
- Nasadte opět víko řetězky a rukou jen lehce utáhněte matici
- dále viz "Napínání pilového řetězu"

## Napínání pilového řetězu

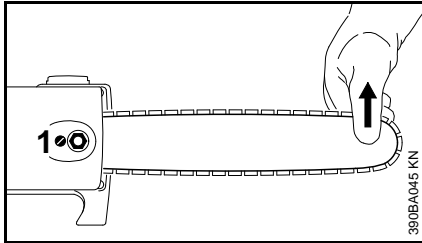

Dodatečné napínání pilového řetězu během provozu:

- Vypněte motor
- Povolte matici
- Nadzvedněte vodící lištu na hrotu
- pomocí šroubováku otáčejte šroubem (1) doprava tak, až pilový řetěz dosedne na spodní větev lišty
- Vodící lišta má být i nadále v nadzvednuté poloze a matici pevně utáhněte
- dále viz: "Zkontrolujte napnutí pilového řetězu"

Nový pilový řetěz se musí častěji dodatečně napínat než řetěz, který je již delší dobu v provozu!

- Napnutí pilového řetězu proto častěji kontrolujte – viz "Provozní pokyny"

## Kontrola napnutí pilového řetězu

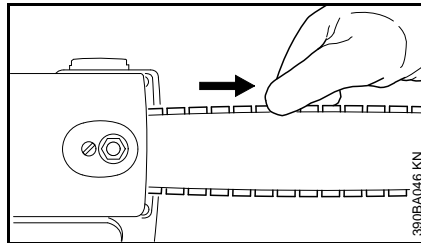

- Vypněte motor
- Navlékněte si ochranné rukavice
- Pilový řetěz musí přiléhat ke spodní větvi lišty a musí se při povolené řetězové brzdě dát rukou táhnout po vodící liště
- pokud je to nutné, pilový řetěz dodatečně napněte

Nový pilový řetěz se musí častěji dodatečně napínat než řetěz, který je již delší dobu v provozu.

- Napnutí pilového řetězu proto častěji kontrolujte – viz "Provozní pokyny"

## Seřízení plynového boudnu

Po montáži stroje nebo po delší provozní době může být eventuálně nutné provést korekturu seřízení plynového boudnu.

Plynový boudnu seřizovat pouze na kompletně smontovaném stroji.

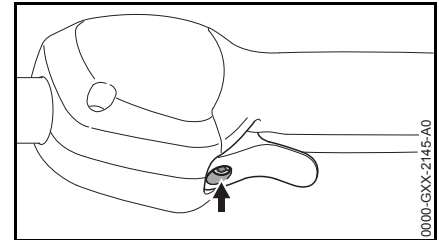

- Nastavit plynovou páčku do polohy plného plynu.
- Šroubem (šipka) v plynové páčce otočit ve směru chodu hodinových ručiček až k prvnímu odporu. Pak ho ještě zašroubovat o jednu polovinu otáčky dále.

## Nasazení svorky

### Svorka (pouze u provedení s teleskopickou tyčí)

#### Poloha svorky

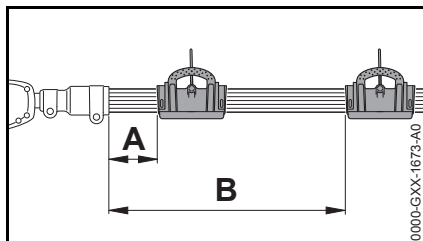

V závislosti na délce tyče se doporučuje níže uvedená poloha svorky:

- Teleskopická tyč v zasunutém stavu – vzdálenost A = 15 cm (5,9 in.)
- Teleskopická tyč v plně vytaženém stavu – vzdálenost B = 50 cm (19,7 in.)

#### Nasazení svorky

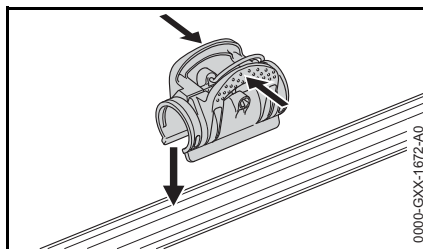

- Svorku stisknout dohromady a nasadit ji na tyč.

## Palivo

Motor stroje musí být poháněn směsí sestávající z benzínu a motorového oleje.

### ! VAROVÁNÍ

Vyvarovat se přímého kontaktu pokožky s benzínem, jakož i vdechování benzínových výparů.

### STIHL MotoMix

STIHL doporučuje používat STIHL MotoMix. Toto již hotově namíchané palivo neobsahuje benzol a olovo se vyznačuje vysokým číslem OKT a zajišťuje vždy správný směšovací poměr.

STIHL MotoMix je namíchaný pro nejvyšší životnost motoru s olejem pro dvoudobé motory STIHL HP Ultra.

MotoMix není k dispozici na všech trzích.

### Příprava palivové směsi

### ⚙️ UPOZORNĚNÍ

Nevhodné provozní látky či předpisům neodpovídající směšovací poměr mohou způsobit závažné poškození hnacího ústrojí. Méně jakostní benzín nebo motorový olej mohou způsobit poškození motoru, těsnících kroužků, vedení a palivové nádržky.

## Benzín

Používat pouze **značkový benzín**, který má nejméně 90 OKT – bezolovnatý či s olovem.

Benzín s obsahem alkoholu vyšším než 10 % může u motorů s ručně přestavitelnými karburátory způsobit poruchy v jejich chodu a z tohoto důvodu nemá být pro provoz těchto motorů používán.

Motory s M-Tronic dodávají za použití benzínu s obsahem alkoholu až do 25 % (E25) plný výkon.

### Motorový olej

Pokud bude směs připravována samotným uživatelem, může být používán jenom olej pro dovodové motory STIHL nebo jiný vysokovýkonný olej pro motory kategorií JASO FB, JASO FC, JASO FD, ISO-L-EGB, ISO-L-EGC nebo ISO-L-EGD.

STIHL předpisuje olej pro dvoudobé motory STIHL HP Ultra nebo stejně hodnotný vysokovýkonný motorový olej, aby mohly být zaručeny emisní mezní hodnoty po celou dobu životnosti stroje.

### Směšovací poměr

u motorového oleje STIHL pro dvoudobé motory 1:50; 1:50 = 1 díl oleje + 50 dílů benzínu

### Příklady

Množství benzínu	Olej STIHL pro dvoudobé motory 1:50	
Litry	Litry	(ml)
1	0,02	(20)
5	0,10	(100)
10	0,20	(200)



Množství benzínu	Olej STIHL pro dvou- dobé motory 1:50	
Litry	Litry	(ml)
15	0,30	(300)
20	0,40	(400)
25	0,50	(500)

- Do kanystru, který je povolen pro přechovávání pohonných hmot, nalít nejdříve motorový olej, potom benzín a směs důkladně promíchat.

### Skladování palivové směsi

Skladovat zásadně jen v nádobách povolených pro pohonné hmoty na bezpečném, suchém a chladném místě, chránit před světlem a slunečním zářením.

**Palivová směs stárne** – dopředu smíchat pouze množství potřebné na několik týdnů. Palivovou směs neskladovat déle než 30 dnů. Světlo, sluneční záření, nízké či vysoké teploty mohou způsobit zkrácení doby použitelnosti palivové směsi.

STIHL MotoMix však může být bez problémů skladován až 2 roky.

- Kanystr s palivovou směsí před naplněním palivové nádržky silně protřást.

### ! VAROVÁNÍ

V kanystru se může vytvořit tlak – opatrně otvírat.

- Palivovou nádržku a kanystr čas od času důkladně vyčistit.

Zbytek paliva a kapalinu použitou k čištění zlikvidovat předpisově a šetrně vůči životnímu prostředí!

HT 105, HT 134, HT 135

## Tankování pohonných hmot



### Příprava stroje

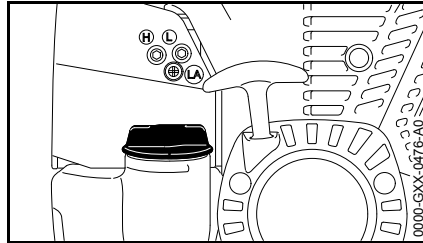

- Uzávěr palivové nádržky a okolí před naplněním pečlivě očistit, aby se do nádržky nedostala žádná nečistota.
- Stroj uvést do takové polohy, aby uzávěr palivové nádržky směřoval nahoru.

### Otevření uzávěru nádržky

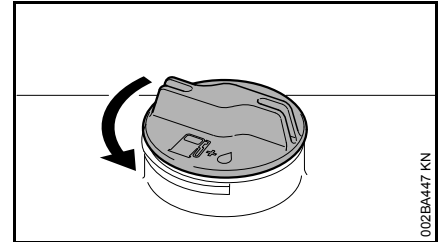

- Uzávěrem otočit v protisměru chodu hodinových ručiček tak, až se dá vyjmout z otvoru nádržky.
- Uzávěr nádržky sejmout.

### Tankování paliva

Při plnění palivo nerozlít a nádržku neplnit až po okraj.

STIHL doporučuje použít plnicí systém STIHL pro plnění palivem (zvláštní příslušenství).

- Natankovat palivo.

## Uzavření uzávěru nádržky

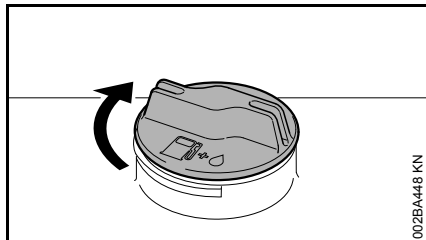

- Uzávěr vsadit.
- Uzávěrem otočit až na doraz ve směru chodu hodinových ručiček a rukou ho co nejpevněji utáhnout.

## Olej k mazání řetězu

K automatickému permanentnímu mazání pilového řetězu a vodící lišty používat pouze pro životní prostředí nezávadný jakostní řetězový mazací olej – zejména biologicky rychle odbouratelný olej STIHL BioPlus.



### UPOZORNĚNÍ

Biologický olej k mazání řetězu musí mít dostatečnou stabilitu proti stárnutí (např. STIHL BioPlus). Olej s nedostatečnou stabilitou proti stárnutí má sklony k rychlému zprskyřičnění. Následkem toho jsou pevné, těžko odstranitelné usazeniny, obzvláště v prostoru řetězového pohonu, spojky a na pilovém řetězu, vedoucí až k zablokování olejového čerpadla.

Životnost pilového řetězu a vodící lišty je podstatně ovlivňována jakostí mazacího oleje – proto je třeba používat pouze speciální olej k mazání řetězů.



### VAROVÁNÍ

Nikdy nepoužívat vyjetý olej! Vyjetý olej může při déletrvajícím a opakovaném styku s pokožkou způsobit rakovinu kůže a je kromě toho škodlivý pro životní prostředí!



### UPOZORNĚNÍ

Vyjetý olej nemá potřebné mazací vlastnosti a je pro mazání řetězu absolutně nevhodný.

## Doplňování oleje k mazání řetězu



### Příprava stroje

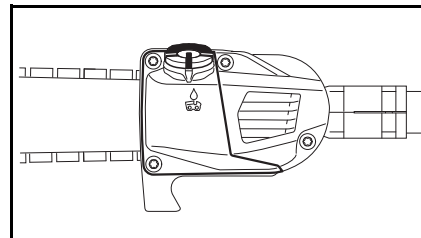

- Uzávěr nádržky a okolí před naplněním pečlivě očistěte, aby se do olejové nádržky nedostala žádná nečistota.
- Stroj uveďte do takové polohy, aby uzávěr nádržky směřoval nahoru.

### Otevření

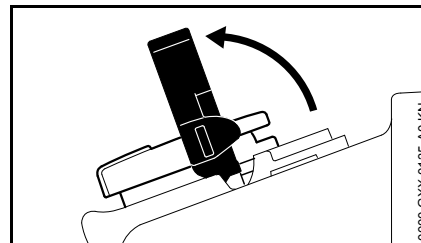

- Vyklopte křídlo

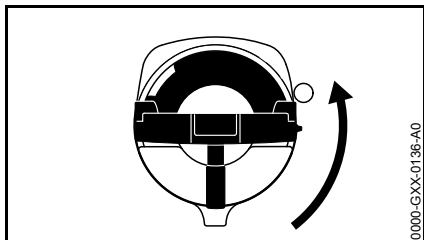

- Otočte uzávěrem nádrčky (cca. 1/4 otáčky)

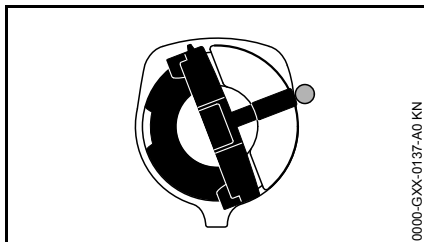

Značky na uzávěru nádrčky a na olejové nádrčce spolu musejí lícovat.

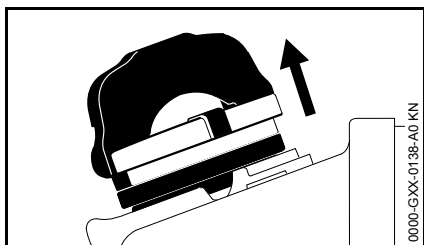

- Sejměte uzávěr nádrčky

### Doplňte olej k mazání řetězu.

- Doplňte olej k mazání řetězu.

Při plnění mazací olej nerozlijte a nádrčku neplňte až po okraj.

STIHL doporučuje použít plnicí systém STIHL pro plnění olejem k mazání řetězu (zvláštní příslušenství).

### Uzavření

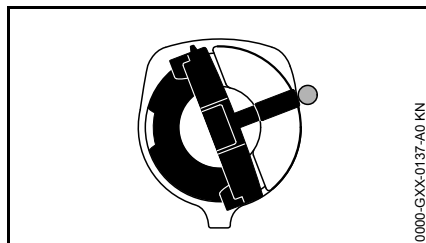

Křídlo je v kolmé poloze:

- Vsaďte uzávěr nádrčky – značky na uzávěru nádrčky a na olejové nádrčce spolu musejí lícovat.
- Uzávěr nádrčky zatlačte dolů až na doraz

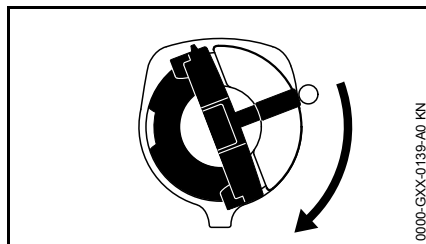

- Uzávěr nádrčky držte v zatlačené poloze a otáčejte s ním ve směru chodu hodinových ručiček tak, až se zaaretuje

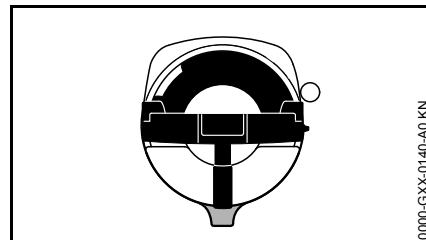

Pak spolu značky na uzávěru nádrčky a na olejové nádrčce lícují.

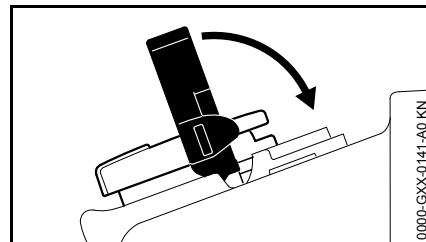

- Sklopte křídlo

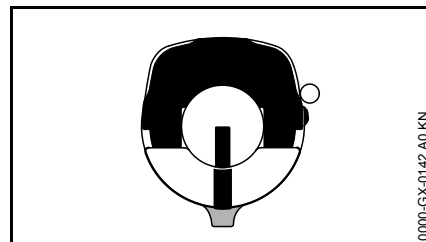

Uzávěr nádrčky je zaaretován

V případě, že se množství oleje v olejové nádrčce nezmenšuje, může to znamenat poruchu v dodávce mazacího oleje: zkontrolujte mazání řetězu, vyčistěte olejové kanálky, příp. vyhledejte odborného prodejce. STIHL doporučuje nechat provádět údržbářské a opravářské úkony pouze u autorizovaného, odborného prodejce výrobků STIHL.

## Pokud se uzávěr nádrčky nedá v olejové nádrčce zaaretovat

Spodní část uzávěru nádrčky je oproti vrchní části pootočená.

- Sejměte z olejové nádrčky uzávěr nádrčky a opticky jej z vrchní strany zkontrolujte.

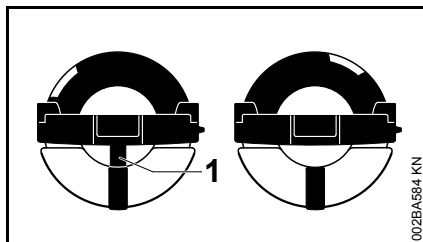

Vlevo: Spodní část uzávěru nádrčky je pootočená – uvnitř ležící značka (1) lícuje s vnější značkou

vpravo: Spodní část uzávěru nádrčky je ve správné poloze – vnitřní značka se nachází pod křídlem. Nelícuje s vnější značkou

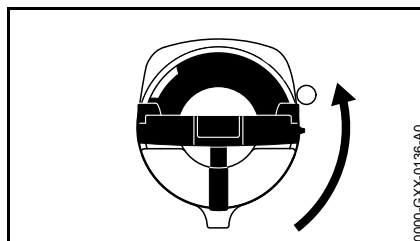

- Nasadíte uzávěr nádrčky a otáčíte jím v protisměru chodu hodinových ručiček tak dlouho, až zapadne do sedla plnicího nátrubku
- Uzávěrem nádrčky otáčíte dále v protisměru chodu hodinových ručiček (cca. 1/4 otáčky) – spodní část uzávěru nádrčky se tím otočí do správné polohy
- Otáčíte uzávěrem nádrčky ve směru chodu hodinových ručiček a uzavřete ho – viz odstavec „Uzavření“

## Kontrola mazání pilového řetězu

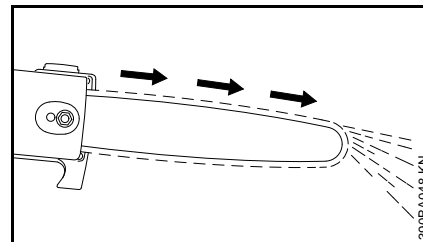

Pilový řetěz musí vždy vyhazovat trochu oleje.

### UPOZORNĚNÍ

Nikdy nepracovat bez mazání řetězu! Běží-li řetěz nasucho, dojde velmi rychle k nenapravitelnému poškození rezné soupravy. Před zahájením práce tedy vždy zkontrolovat mazání řetězu a stav oleje v nádrčce.

Každý nový pilový řetěz potřebuje 2 až 3 minuty pro záběh.

Po záběhu zkontrolovat napnutí řetězu a v případě potřeby provést korekturu – viz "Kontrola napnutí řetězu".

## Nastavení teleskopické tyče

### **!** VAROVÁNÍ

Motor vždy vypněte a nasadte ochranný kryt řetězu!

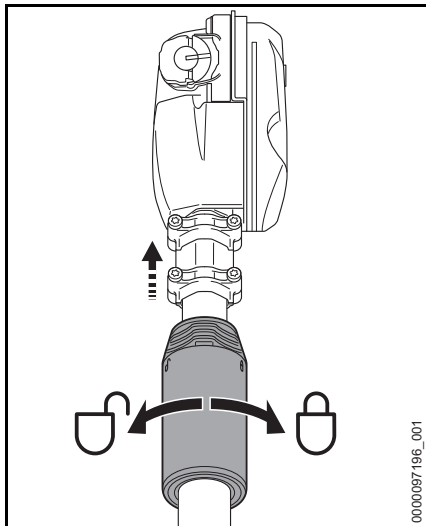

- Svěrací matici povolte o polovinu otáčky proti směru hodinových ručiček
- Tyč nastavte na požadovanou délku
- Svěrací matici utáhněte po směru hodinových ručiček

## Nasazení závěsného zařízení

Druh a provedení závěsného zařízení závisí na trhu odběratelské země.

### Jednoramenní závěsné zařízení (HT 134)

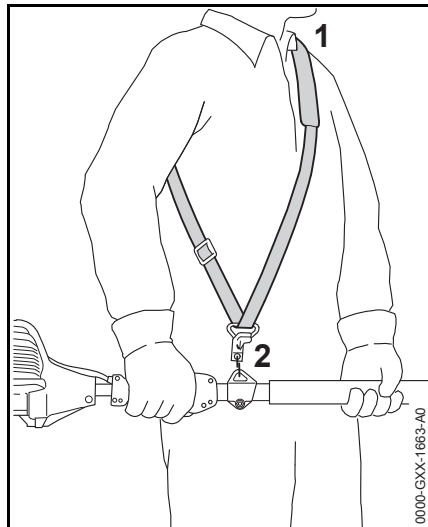

- Nasadte jednoramenní závěsné zařízení (1)
- Nastavte délku popruhu
- Hák karabiny (2) musí být při zavěšeném motorovém stroji ve výši pravé kyčle

### Jednoramenní závěsné zařízení (HT 105, 135)

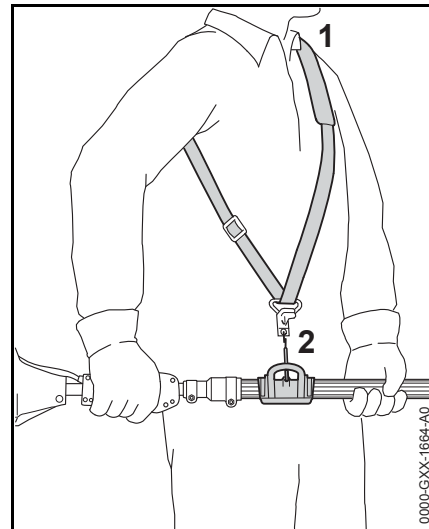

- Nasadte jednoramenní závěsné zařízení (1)
- Nastavte délku popruhu
- Hák karabiny (2) musí být při zavěšeném motorovém stroji ve výši pravé kyčle

## Zádový nosný systém

pouze u provedení s neteleskopickou tyčí

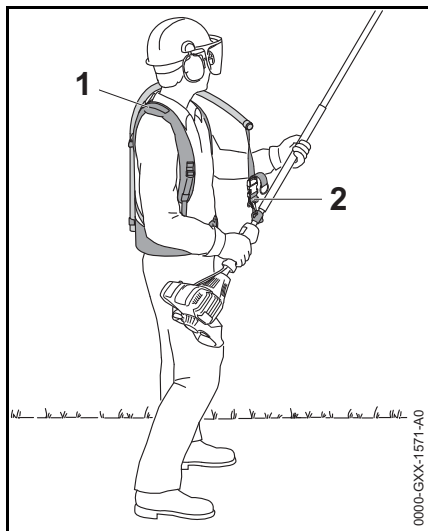

- Nastavte a nasadíte systém nosných zádových popruhů (1) – podle popisu v příbalovém letáčku
- Hák karabiny (2) zavěste do závěsného držáku stroje
- Vyvětrovací pilu připevněte během práce na nosný popruh

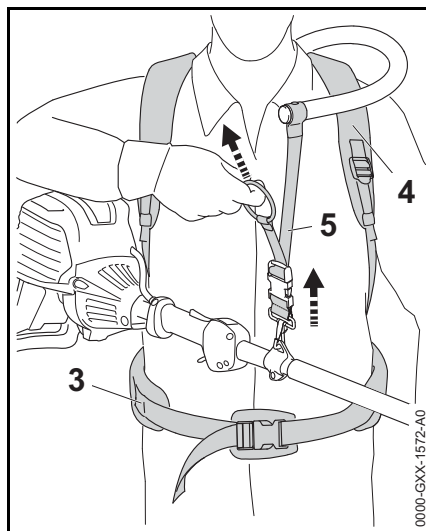

- Nastavit bederní popruh (3), oba popruhy (4) a nosný popruh (5)

pouze u provedení s teleskopickou tyčí

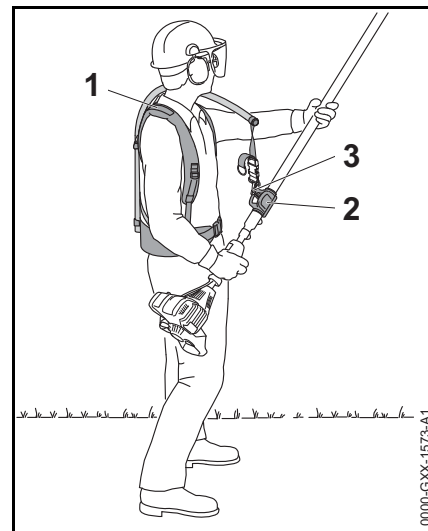

- Nastavte a nasadíte systém nosných zádových popruhů (1) – podle popisu v příbalovém letáčku
- Hák karabiny (3) zavěste do svorky (2) na tyči
- Vyvětrovací pilu připevněte během práce na nosný popruh

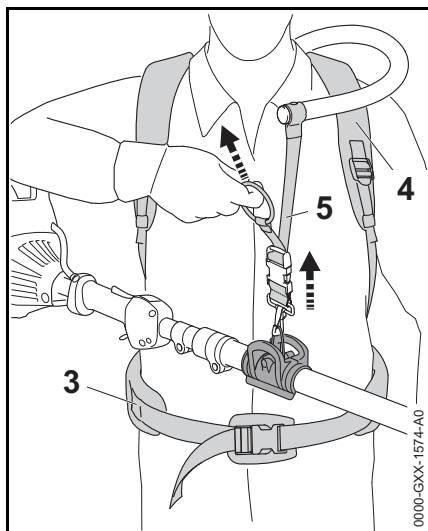

- Nastavit bederní popruh (3), oba popruhy (4) a nosný popruh (5)

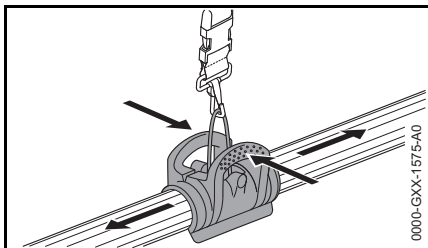

- Svorku stiskněte dohromady a posuňte ji po tyči

## Startování / vypínání stroje

### Ovládací prvky

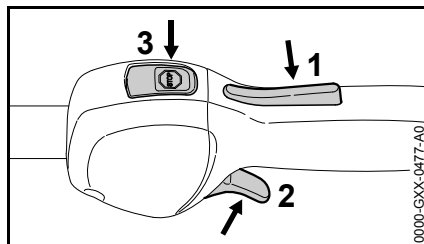

- 1 Pojistka plynové páčky
- 2 Plynová páčka
- 3 Zastavovací tlačítko – s polohami pro **Provoz** a **Stop**. K vypnutí zapalování musí být stisknuto zastavovací tlačítko (☹) viz "Funkce zastavovacího tlačítka a zapalování".

### Funkce zastavovacího tlačítka a zapalování

Při stisku zastavovacího tlačítka se vypne zapalování a motor se zastaví. Po uvolnění se zastavovací tlačítko automaticky opět odpruží zpět do **provozní** polohy: po zastavení motoru se v provozní poloze opět automaticky zapne zapalování – motor je připravený k nastartování a je možno ho nastartovat.

### Startování motoru

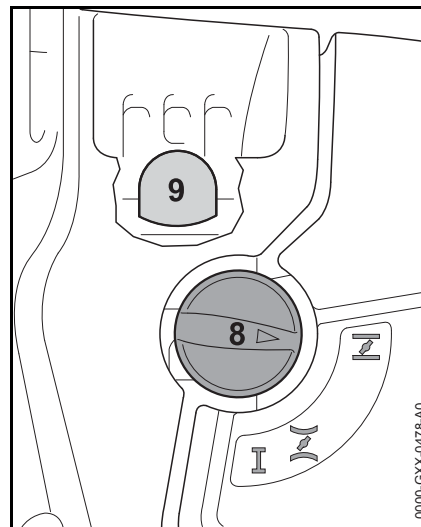

- Nejméně 5 x stisknout měch (9) ručního palivového čerpadla – i když je měch ještě naplněný palivem.
- Stisknout ovladač sytiče (8) a v závislosti na teplotě motoru ho otočit do patřičné polohy:
  - I při studeném motoru
  - II při teplém motoru – i když motor již běžel, je však stále ještě studený

## Startování

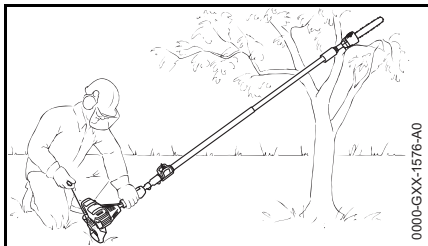

- Sejmout ochranný kryt řetězu – řetěz se nesmí dotýkat ani země, ani žádných jiných předmětů.
- Stroj položit bezpečně na zem: podpěrka na motoru a hák leží na zemi – pokud je to nutné – hák položit na zvýšený podklad (např. do rozvidlené větve, na zemní vyvýšeninu a pod.).

### **!**VAROVÁNÍ

V bezprostředním akčním okruhu motorové pily se nesmí zdržovat žádná další osoba!

- Zaujmout bezpečný postoj.
- Stroj přitlačovat levou rukou pevně k zemi – palec je přitom pod tělesem ventilátoru.



### UPOZORNĚNÍ

Nikdy nestoupat nohou na tyč, ani na ni neklekat!

- Pravou rukou uchopit startovací rukojeť.
- Startovací rukojeť pomalu vytahovat až na první znatelný doraz a potom rychle a silně vytáhnout.



### UPOZORNĚNÍ

Lanko nikdy nevytahovat úplně až na konec – **hrozí nebezpečí přetržení!**

- Startovací rukojeť nepustit rychle zpátky, nýbrž ji pomalu popouštět nazpět tak, aby se startovací lanko mohlo správně navinout.
- Startovat tak dlouho, až se motor rozběhne.

### Jakmile motor běží

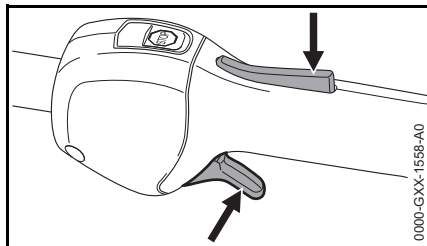

- Stisknout pojistku plynové páčky a přidat plyn – páčka ovladače sytiče přeskočí do polohy pro provoz **I** – po studeném startu nechat motor za několikrát opakovaně pozměněné velikosti zátěže chodem zahřát.



### VAROVÁNÍ

Hrozí nebezpečí úrazu běžícím pilovým řetězem ve volnoběhu. Karburátor seřídit tak, aby řezný nástroj ve volnoběhu neběžel – viz "Seřízení karburátoru".

Stroj je připravený k použití.

## Vypnutí motoru

- Zastavovací tlačítko stisknout – motor se zastaví – zastavovací tlačítko pustit – zastavovací tlačítko se pruživou silou vrátí zpět.

## Další pokyny pro startování

Motor se v poloze pro studený start **I** nebo při akceleraci vypíná.

- Ovladač sytiče nastavit na **II** – startovat dále tak dlouho, až se motor rozběhne.

Motor při nastavení na polohu teplého startu **III** nespustuje.

- Ovladač sytiče nastavit na **I** – startovat dále tak dlouho, až se motor rozběhne.

### Motor nenaskočí

- Zkontrolovat, jsou-li všechny ovládací prvky správně nastavené.
- Zkontrolovat, je-li v palivové nádrži palivo, případně palivo doplnit.
- Zkontrolovat, je-li nástrčka zapalovací svíčky správně nasazena.
- Proces startování opakovat.

### Motor je přesycený

- Ovladač sytiče nastavit na **I** – startovat dále tak dlouho, až se motor rozběhne.



### Při úplném spotřebování paliva a opětném naplnění nádržky

- Průhledný měch ručního palivového čerpadla po natankování alespoň pětkrát stisknout – i když je průhledný měch ještě naplněn palivem.
- Ovladač sytiče nastavit patřičně dle teploty motoru.
- Motor opět nastartovat.

## Provozní pokyny

### Při prvním uvedení do provozu

Nový stroj neprovozovat v pásmu vysokých otáček bez zatížení až do spotřeby třetí náplně nádržky, aby během doby záběhu nedošlo k žádnému přidavnému zatížení. Během doby záběhu se musejí všechny pohyblivé části vzájemně sehrát – v hnacím ústrojí existuje v této fázi zvýšený třecí odpor. Motor dosáhne svého maximálního výkonu po spotřebování 5 až 15 náplní nádržky.

### Při práci

#### UPOZORNĚNÍ

Karburátor nikdy neseřizovat na chudší směs za účelem docílení údajně vyššího výkonu – mohlo by dojít k poškození motoru – viz "Seřízení karburátoru".

#### **Napnutí řetězu často kontrolovat**

Nový pilový řetěz se musí častěji dodatečně napínat než řetěz, který je již delší dobu v provozu.

#### **V chladném stavu**

Pilový řetěz musí přiléhat ke spodní větví lišty, ale musí se dát rukou táhnout po vodící liště. V případě potřeby pilový řetěz dodatečně napnout – viz "Napínání pilového řetězu".

### Při provozní teplotě

Pilový řetěz se protahuje a prověšuje. Hnací články na spodní větví lišty se nesmějí vysunout z drážky – jinak by pilový řetěz mohl spadnout. Dodatečně pilový řetěz napnout – viz "Napínání pilového řetězu".

#### UPOZORNĚNÍ

Během procesu vychládání se řetěz smršťuje. Nepovolený pilový řetěz by mohl poškodit hnací hřídel a ložisko.

#### **Po delším provozu na plnou zátěž**

Nechat motor ještě krátkou dobu běžet ve volnoběhu, až se proudem chladicího vzduchu odvede většina tepla, tím se zabrání extrémnímu zatížení součástí uspořádaných na hnacím ústrojí (zapalování, karburátoru) přílišnou akumulací tepla.

### Po skončení práce

- Pilový řetěz povolit, pokud byl během práce při provozní teplotě dodatečně napínán.

#### UPOZORNĚNÍ

Pilový řetěz je po práci bezpodmínečně nutné opět povolit! Během procesu vychládání se řetěz smršťuje. Nepovolený pilový řetěz by mohl poškodit hnací hřídel a ložisko.

#### **Při kratším přerušení práce**

Nasadte kryt řetězu a nechte vychladnout motor. Stroj s naplněnou palivovou nádržkou skladovat až do

příštího použití na suchém místě, nikdy ne v blízkosti zdrojů způsobujících vznícení paliva.

### Při delším přerušení provozu

Viz "Skladování stroje"

## Údržba vodící lišty

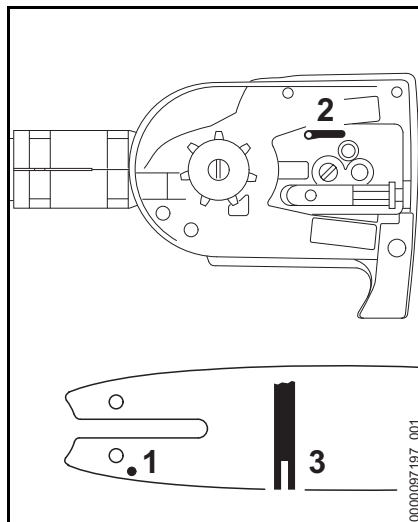

Nemá-li drážka tuto minimální hloubku:

- Vyměňte vodící lištu

Vodící články by jinak dřely o dno drážky – pata zubu a spojovací články by pak nedoléhaly na obvod lišty.

- Lištou otáčejte – po každém ostření pilového řetězu a po každé výměně pilového řetězu – tím se zabrání jednostrannému opotřebení – speciálně na ohybu lišty a na spodní větvi
- Vstupní otvor oleje (1), výstupní kanál oleje (2) a drážku lišty (3) je třeba pravidelně čistit
- Změřte hloubku drážky – hloubkoměrem na pilovací měrce (zvláštní příslušenství) – v pásmu, ve kterém dochází na oběžné dráze k největšímu opotřebení třením

Typ řetězu	Rozteč řetězu	Minimální hloubka drážky
Picco	3/8" P	5,0 mm
Picco	1/4" P	4,0 mm

## Výměna vzduchového filtru

Životnost filtrů bývá v průměru delší než jeden rok. Víko filtru nedemontovat a vzduchový filtr nevyměňovat dokud se neprojevuje žádný znatelný pokles výkonu motoru.

### Při znatelném poklesu výkonu motoru

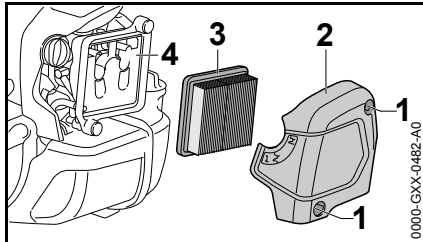

- Ovladač sytiče otočit na  $\bar{I}$ .
- Šrouby (1) povolít.
- Víko filtru (2) sejmout.
- Okolí filtru zbavit hrubých nečistot.
- Filtr (3) sejmout.
- Znečištěný nebo poškozený filtr (3) vyměnit.
- Poškozené díly vyměnit.

### Vsazení filtru

- Nový filtr (3) vsadit do skříně filtru a víko filtru nasadit.
- Šrouby (1) zašroubovat a pevně utáhnout.

## Seřizování karburátoru

Karburátor stroje je již z továrny seřízen tak, aby byla do motoru přiváděna optimální směs paliva a vzduchu za všech provozních stavů.

### Seřizování volnoběhu

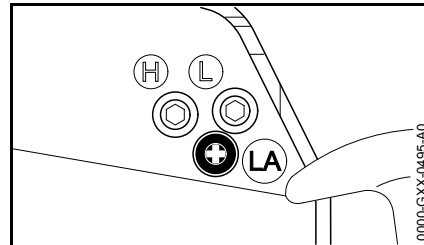

### Motor se ve volnoběhu zastavuje

- Motor nechat chodem cca. 3 min. zahřát.
- Dorazovým šroubem volnoběhu (LA) pomalu otáčejte ve směru hodinových ručiček, dokud chod motoru není pravidelný – pilový řetěz přitom nesmí běžet

### Pilový řetěz při volnoběhu běží.

- Dorazovým šroubem volnoběhu (LA) otáčet pomalu v protisměru chodu hodinových ručiček tak, až se řetěz zastaví, poté jím otočit o 1/2 až o 3/4 otáčky ve stejném směru dále.

### **!** VAROVÁNÍ

Pokud pilový řetěz nezůstane po provedeném seřizení ve volnoběhu stát, je třeba nechat stroj opravit u odborného prodejce.

## Zapalovací svíčka

- Při neuspokojivém výkonu motoru, špatném startování nebo poruchách při volnoběhu je třeba zkontrolovat nejdříve zapalovací svíčku.
- Po cca. 100 provozních hodinách zapalovací svíčku vyměnit – při silně opálených elektrodách již dříve – používat pouze firmou STIHL povolené, odrušené zapalovací svíčky – viz "Technická data".

### Demontáž zapalovací svíčky

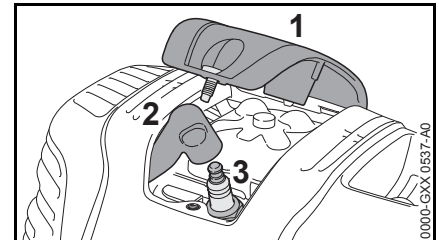

- Kryt (1) odšroubovat.
- Nástrčku zapalovací svíčky (2) stáhnout.
- Zapalovací svíčku (3) vyšroubovat.

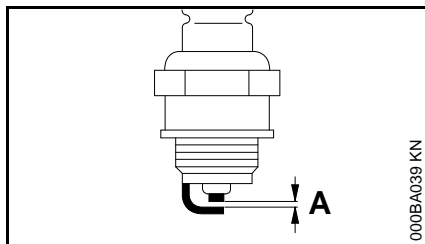
**Zkontrolovat zapalovací svíčku.**

- Znečištěnou zapalovací svíčku vyčistit.
- Zkontrolujte vzdálenost elektrod (A) popřípadě seřídte, hodnota vzdálenosti – viz "Technická data".
- Odstranit příčiny znečištění zapalovací svíčky.

Možné příčiny znečištění:

- příliš mnoho motorového oleje v palivu
- znečištěný vzduchový filtr
- nepříznivé provozní podmínky

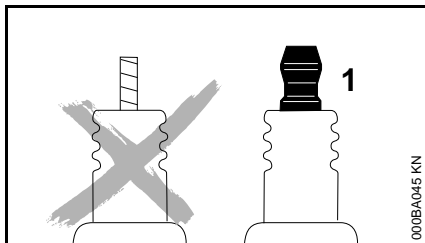
**! VAROVÁNÍ**

Při nedotažené nebo chybějící připojovací matici (1) mohou vznikat jiskry. Při práci ve snadno zápalném nebo hořlavém prostředí, může dojít k

požáru nebo výbuchu. Může dojít k těžkým úrazům osob a k věcným škodám.

- použijte odrušené zapalovací svíčky s pevnou připojovací maticí

**Montáž zapalovací svíčky**

- Zapalovací svíčku (3) zašroubovat.
- Zapalovací svíčku (3) utáhnout kombiklíčem.
- Nástrčku zapalovací svíčky (2) pevně namáčknout na zapalovací svíčku.
- Kryt (1) nasadit a pevně přišroubovat.

**Skladování stroje**

Při provozních přestávkách delších než cca. 3 měsíce

- Palivovou nádržku na dobře větraném místě vyprázdnit a vyčistit.
- Palivo předpisově a s ohledem na životní prostředí zlikvidovat.
- Karburátor vyjet do prázdna, jinak by mohlo dojít ke slepení membrán v karburátoru.
- Pilový řetěz a vodící lištu sejmout, vyčistit a nastříkat vrstvou ochranného oleje.
- Stroj důkladně vyčistit, obzvláště žebra válce a vzduchový filtr.
- Při použití biologického oleje k mazání řetězu (např. STIHL BioPlus) nádržku mazacího oleje zcela naplnit.
- Stroj uskladnit na suchém a bezpečném místě. Chránit před použitím nepovolanými osobami (např. dětmi).

## Kontrola a výměna řetězky

- Sejměte víko řetězky, pilový řetěz a vodící lištu

### Výměna řetězky

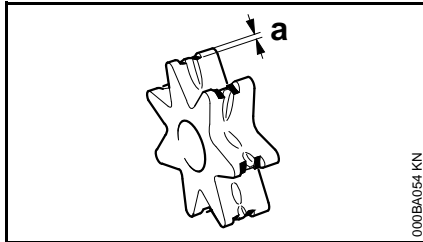

- po spotřebování dvou pilových řetězů nebo i dříve,
- když jsou stopy opotřebení (a) hlubší než 0,5 mm (0,02 in.) – jinak by byla nepříznivě ovlivněna životnost pilového řetězu – kontrolujte pomocí kalibru (speciální příslušenství)

Řetězka dosáhne vyšší životnosti při střídavém používání dvou řetězů.

STIHL doporučuje používat originální řetězky STIHL.

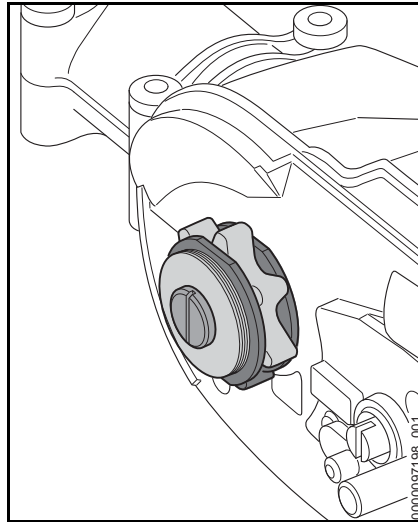

Řetězka je poháněna přes klznou třecí spojku. Výměna řetězky musí být bezpodmínečně provedena u odborného prodejce.

STIHL doporučuje nechat provádět údržbářské a opravářské úkony pouze u autorizovaného, odborného prodejce výrobků STIHL.

## Údržba a ostření pilového řetězu

### Řezat lehce bez námahy se správně naostřeným řetězem

Správně naostřený pilový řetěz vniká do dřeva již při nepatrném tlaku do řezu.

Nikdy nepracovat s tupým nebo poškozeným řetězem – vede k přílišné tělesné námaze, vysoké zátěži vibracemi, neuspokojivému řeznému výsledku a k vysokému stupni opotřebení.

- Pilový řetěz vyčistit.
- Zkontrolovat, nejsou-li řetězové články prasklé nebo nýtý poškozené.
- Poškozené nebo opotřebované části řetězu obnovit a nové díly přizpůsobit tvaru a stupni opotřebení ostatních dílů – nové díly je třeba patřičně opracovat.

Pilové řetězy opatřené tvrdokovem (Duro) jsou mimořádně odolné proti opotřebení. K zajištění optimálního výsledku ostření doporučuje STIHL služby odborného prodejce výrobků STIHL.

### VAROVÁNÍ

Níže uvedené úhly a rozměry je třeba bezpodmínečně dodržet. Nesprávně naostřený pilový řetěz – zejména pak příliš nízké omezovače hloubky – mohou mít za následek zvýšení sklonu vyvětovací pily ke zpětnému rázu – **hrozí nebezpečí úrazu!**

Pilový řetěz nemůže být na vodící liště zablokován. Z tohoto důvodu se doporučuje pilový řetěz k ostření sejmout a naostřit ho na stacionárním ostřícím přístroji (FG 2, HOS, USG).

### Rozteč řetězu

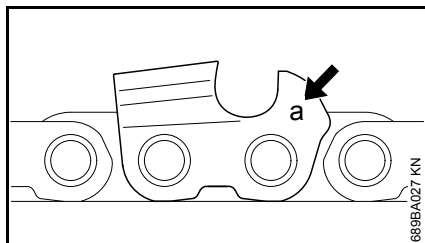

Označení (a) rozteče řetězu je vyraženo v prostoru omezovače hloubky každého řezacího zubu.

Označení (a)	Rozteč řetězu	
	couly	mm
7	1/4 P	6,35
1 nebo 1/4	1/4	6,35
6, P nebo PM	3/8 P	9,32
2 nebo 325	0.325	8,25
3 nebo 3/8	3/8	9,32

Rozměr rozteče je směrodatný pro volbu průměru pilníku – viz tabulka "Nářadí pro ostření".

Při dodatečném ostření je bezpodmínečně nutné zachovat všechny úhly na řezacích zubech.

### Úhel ostření a úhel čela

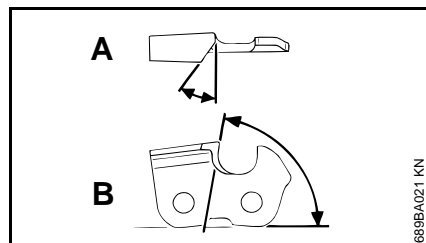

#### A Úhel ostření

Pilové řetězy STIHL se ostří pod úhlem ostření 30°. Vyjimku tvoří pilové řetězy pro podélné řezání s úhlem ostření 10°. Pilové řetězy pro podélné řezání mají ve svém označení písmeno X.

#### B Úhel čela

Při použití předepsaného vodítka pilníku a průměru pilníku se automaticky docílí správného úhlu čela.

Tvary zubů	Úhel (°)	
	A	B
Micro = polodlátový zub např. 63 PM3, 26 RM3, 71 PM3	30	75
Super = plně dlatový zub např. 63 PS3, 26 RS, 36 RS3	30	60
Pilový řetěz pro podélné řezání např. 63 PMX, 36 RMX	10	75

Úhly musejí být u všech zubů řetězu stejné. Při nestejných úhlech je chod řetězu drsný a nepravidelný, dochází k silnějšímu stupni opotřebení vedoucímu až k prasknutí řetězu.

### Vodítka pilníku

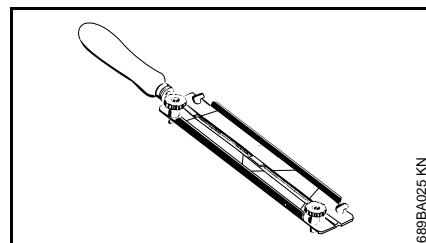

#### ● Používat vodítka pilníku.

Pilové řetězy neostřit ručně jinak než za pomoci vodítka pilníku (zvláštní příslušenství, viz tabulka "Nářadí pro ostření"). Vodítka pilníků jsou opatřena značkami pro patřičný úhel ostření.

**Používat pouze speciální pilníky pro pilové řetězy!** Jiné pilníky jsou co do tvaru a seku nevhodné.

### Ke kontrole úhlů

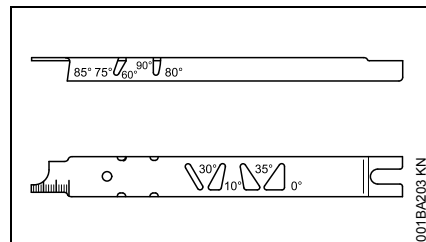

Pilovací měrka STIHL (zvláštní příslušenství, viz tabulka "Nářadí pro ostření") – univerzální nástroj ke kontrole úhlu ostření a úhlu čela, vzdálenosti omezovače hloubky, délky zubu, hloubky drážky a pro čištění drážky a vstupních otvorů oleje.

## Jak správně ostřit

- Pro ostření zvolit nástroje odpovídající rozteči řetězu.
- V případě použití přístrojů FG 2, HOS a USG: Pilový řetěz sejmout a podle návodu k použití těchto přístrojů naostřit.
- Vodící lištu případně upnout.
- Ostřit často, ale ubírat málo materiálu – pro jednoduché doostření stačí dva až tři tahy pilníkem.

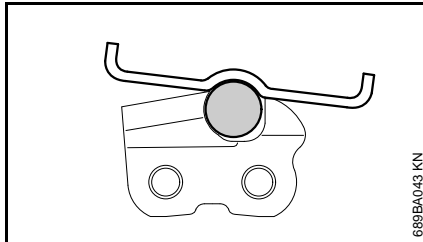
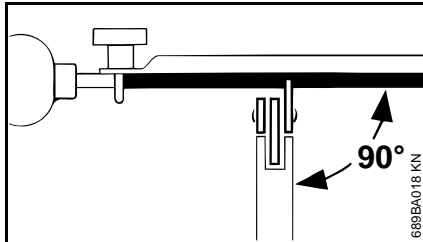

- Jak vést pilník: **Vodorovně** (v pravém úhlu k boční stěně vodící lišty), odpovídajícím uhlům – podle značek na vodítku pilníku – vodítko pilníku položit na břit zubu a na omezovač hloubky.
- Pilovat pouze směrem zevnitř ven.

- Pilník zabírá pouze při pohybu dopředu – při zpětném pohybu ho nadzvednout.
- Nenapilovat spojovací a vodící články.
- Pilník v pravidelných intervalech lehce pootáčet, aby se zabránilo jeho jednostrannému opotřebení.
- Otřepy odstranit kouskem tvrdého dřeva.
- Úhel zkontrolovat pomocí měrky.

Všechny řezací zuby musejí být stejně dlouhé.

Při nestejně délce zubů jsou rozdílné i výšky zubů, které způsobují drsný chod řetězu a jeho přetržení.

- Všechny řezací zuby je třeba snížit na výšku nejnižšího řezacího zubu – nejvhodnější je nechat to provést u odborného prodejce na elektrickém přístroji pro ostření.

## Vzdálenost omezovače hloubky

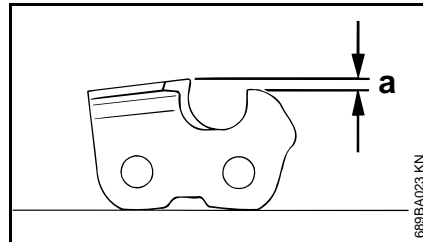

Omezovač hloubky určuje ponor pilového řetězu do dřeva a tím i tloušťku třísky.

- a Předepsaná vzdálenost mezi omezovačem hloubky a ostřím břitu.

Při řezání měkkého dřeva v obdobích bez mrazu může být tato vzdálenost zvětšena až o 0,2 mm (0.008").

Rozteč řetězu		Omezovač hloubky	
		Vzdálenost (a)	
couly	(mm)	mm	(couly)
1/4 P	(6,35)	0,45	(0.018)
1/4	(6,35)	0,65	(0.026)
3/8 P	(9,32)	0,65	(0.026)
0.325	(8,25)	0,65	(0.026)
3/8	(9,32)	0,65	(0.026)

## Snížení omezovače hloubky

Při ostření zubu dochází ke zmenšování vzdálenosti mezi omezovačem hloubky a řezacím zubem.

- Vzdálenost omezovače hloubky kontrolovat po každém ostření.

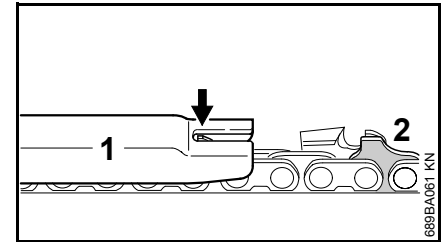

- Pro danou rozteč pilového řetězu položit vhodnou pilovací měrku (1) na pilový řetěz a přitlačit ji na ke kontrole určený řezací zub – pokud omezovač hloubky vyčnívá nad měrku, je třeba omezovač hloubky patřičně opravit.

Pilové řetězy s bezpečnostním vodícím článkem (2) – vrchní část vodícího bezpečnostního článku (2) (se servisní značkou) se opracovává zároveň s omezovačem hloubky řezacího zubu.

**! VAROVÁNÍ**

Ostatní pásmo bezpečnostního vodícího článku nesmí být opracováváno, jinak by se mohl zvýšit sklon stroje ke zpětnému rázu.

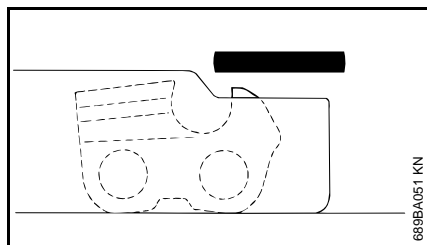

- Omezovač hloubky opracovat tak, aby byl v rovině s měrkou.

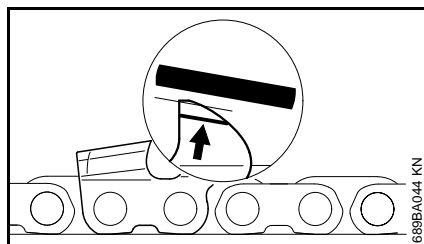

- Poté paralelně k servisní značce (viz šipka) šikmo omezovač hloubky spilovat – přitom nejvyšší bod omezovače hloubky již nesnižovat dál.

**! VAROVÁNÍ**

Příliš nízké omezovače hloubky zvyšují sklon stroje ke zpětnému rázu.

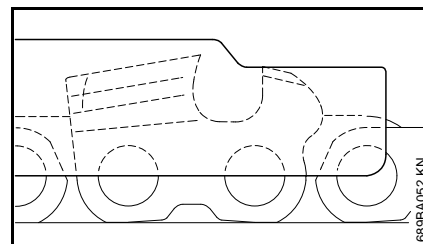

- Pilovací měрку položit na pilový řetěz – nejvyšší místo omezovače hloubky musí ležet ve stejné rovině s pilovací měrkou.
- Po naostření pilový řetěz důkladně vyčistit, ulpívající piliny z pilování nebo kovový prach z ostření odstranit – pilový řetěz bohatě naolejovat.
- Při delším pracovním přerušení pilový řetěz vyčistit a naolejovaný uskladnit.

**Nářadí pro ostření (zvláštní příslušenství)**

Rozteč řetězu		Kulatý pilník o Ø	Kulatý pilník	Vodítko pilníku	Pilovací měrka	Ploché pilník	Souprava pro ostření <sup>1)</sup>
couly	(mm)	mm (couly)	Katalogové č.	Katalogové č.	Katalogové č.	Katalogové č.	Katalogové č.
1/4 P	(6,35)	3,2 (1/8)	5605 771 3206	5605 750 4300	0000 893 4005	0814 252 3356	5605 007 1000
1/4	(6,35)	4,0 (5/32)	5605 772 4006	5605 750 4327	1110 893 4000	0814 252 3356	5605 007 1027
3/8 P	(9,32)	4,0 (5/32)	5605 772 4006	5605 750 4327	1110 893 4000	0814 252 3356	5605 007 1027
0.325	(8,25)	4,8 (3/16)	5605 772 4806	5605 750 4328	1110 893 4000	0814 252 3356	5605 007 1028
3/8	(9,32)	5,2 (13/64)	5605 772 5206	5605 750 4329	1110 893 4000	0814 252 3356	5605 007 1029

<sup>1)</sup> skládá se z vodítka pilníku s kulatým pilníkem, plochého pilníku a pilovací měrky



## Pokyny pro údržbu a ošetřování

Následující údaje se vztahují na běžné pracovní podmínky. Při ztížených podmínkách (velký výskyt prachu atd.) a v případě delší denní pracovní doby se musejí uvedené intervaly odpovídajícím způsobem zkrátit.		před započítáním práce	po ukončení práce, resp. denně	po každém naplnění palivové nádržky	týdně	měsíčně	ročně	při poruše	při poškození	podle potřeby
Kompletní stroj	optická kontrola (stav, těsnost)	X		X						
	vyčistit		X							
Ovládací rukojeť	funkční kontrola	X		X						
Vzduchový filtr	vyčistit							X		X
	vyměnit <sup>2)</sup>								X	
Ruční palivové čerpadlo (pokud je na stroji)	zkontrolovat	X								
	nechat opravit u odborného prodejce <sup>1)</sup>								X	
Sací hlava v palivové nádržce	nechat provést kontrolu odborným prodejcem <sup>1)</sup>							X		
	nechat provést výměnu odborným prodejcem <sup>1)</sup>					X			X	X
Palivová nádržka	vyčistit							X		X
Karburaťor	zkontrolovat volnoběh, řetěz nesmí běžet	X		X						
	seřídít volnoběh									X
Zapalovací svíčka	seřídít vzdálenost mezi elektrodami							X		
	vždy po 100 provozních hodinách vyměnit									
Sací otvory chladicího vzduchu	optická kontrola		X							
	vyčistit									X
Žebra válce	nechat vyčistit u odborného prodejce <sup>1)</sup>						X			
Vůle ventilu	při nedostatečném výkonu nebo při silně zvýšené potřebě síly při nahazování stroje nechat zkontrolovat a případně seřídít vůli ventilu u odborného prodejce <sup>1)</sup>							X		X
Spalovací prostor	nechat vyčistit po každých 150 provozních hodinách u odborného prodejce <sup>1)</sup>									X

Následující údaje se vztahují na běžné pracovní podmínky. Při ztížených podmínkách (velký výskyt prachu atd.) a v případě delší denní pracovní doby se musejí uvedené intervaly odpovídajícím způsobem zkrátit.		před započítáním práce	po ukončení práce, resp. denně	po každém naplnění palivové nádržky	týdně	měsíčně	ročně	při poruše	při poškození	podle potřeby
Přístupné šrouby a matice (kromě seřizovacích šroubů)	dotáhnout									X
Antivibrační prvky	zkontrolovat	X						X		X
	nechat provést výměnu odborným prodejcem <sup>1)</sup>								X	
Mazání řetězu	zkontrolovat	X								
Pilový řetěz	zkontrolovat, dbát také na stav naostření	X		X						
	zkontrolovat napnutí řetězu	X		X						
	naostřit									X
Vodící lišta	zkontrolovat (stav opotřebení, poškození)	X								
	vyčistit a otočit				X			X		
	odstranit otřepy				X					
	vyměnit								X	X
Řetězka	zkontrolovat				X					
	nechat provést výměnu odborným prodejcem <sup>1)</sup>									X
Bezpečnostní nálepka	vyměnit								X	

<sup>1)</sup> STIHL doporučuje odborného prodejce výrobků STIHL.

<sup>2)</sup> pouze když výkon motoru znatelně poklesne

## Jak minimalizovat opotřebení a jak zabránit poškození

Dodržením údajů tohoto návodu k použití se zabrání přílišnému opotřebení a poškození stroje.

Použití, údržbu a skladování stroje je bezpodmínečně nutné provádět pečlivě tak, jak je popsáno v tomto návodu k použití.

Za veškeré škody, které budou způsobeny nedodržením bezpečnostních předpisů a pokynů pro obsluhu a údržbu, nese odpovědnost sám uživatel. Toto platí speciálně pro níže uvedené případy:

- firmou STIHL nepovolené změny provedené na výrobku
- použití nástrojů nebo příslušenství, které nejsou pro stroj povoleny, nejsou vhodné nebo jsou provedeny v méněhodnotné kvalitě
- účelu stroje neodpovídajícímu použití
- použití stroje při sportovních a soutěžních akcích
- škody, vzniklé následkem dalšího použití stroje s poškozenými konstrukčními díly

### Údržbářské úkony

Veškeré, v kapitole "Pokyny pro údržbu a ošetřování" uvedené úkony musejí být prováděny pravidelně. Pokud tyto úkony nemůže provést sám uživatel, musí jimi být pověřen odborný prodejce.

STIHL doporučuje nechat provádět údržbářské a opravářské úkony pouze u autorizovaného, odborného prodejce výrobků STIHL. Autorizovaným odborným prodejcům výrobků STIHL jsou pravidelně nabízena odborná školení a k jejich dispozici jsou dodávány Technické informace.

V případě neprovedení nebo neodborném provedení těchto úkonů může dojít ke škodám na stroji, za které nese zodpovědnost pouze sám uživatel. Jedná se mimo jiné o:

- škody na hnacím ústrojí vzniklé následkem opožděné či nedostatečné údržby (např. vzduchový a palivový filtr), nesprávným seřízením karburátoru nebo nedostatečným čištěním vedení chladicího vzduchu (žeber nasávání vzduchu, žeber válce)
- škody způsobené korozí a jiné škody vzniklé následkem nesprávného skladování
- škody na stroji v důsledku použití kvalitativně méněhodnotných náhradních dílů.

### Součásti podléhající rychlému opotřebení

Některé díly stroje podléhají i při předpisům a určení odpovídajícímu používání přirozenému opotřebení a v závislosti na délce použití je třeba tyto díly včas vyměnit. Jedná se mimo jiné o:

- pilový řetěz, vodící lištu
- díly hnacího ústrojí (odstředivou spojku, buben spojky, řetězku)
- filtry (pro vzduch, olej, palivo)

- startovací zařízení
- zapalovací svíčku
- tlumicí prvky antivibračního systému

## Důležité konstrukční prvky

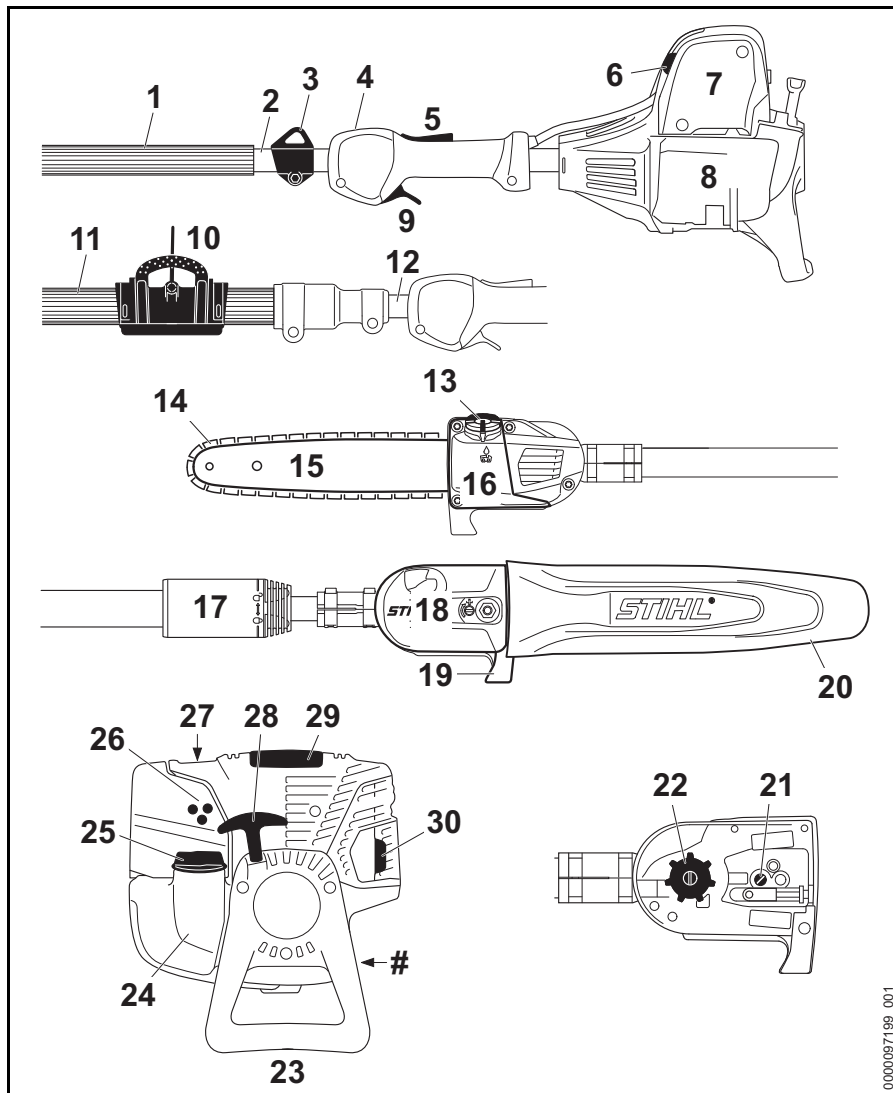

- 1 Hadicový hmatec (HT 134)
- 2 Pevná tyč (HT 134)
- 3 Závěsný držák (HT 134)
- 4 Zastavovací spínač
- 5 Pojistka plynové páčky
- 6 Ovladač sytiče
- 7 Víko vzduchového filtru
- 8 Palivová nádržka
- 9 Plynová páčka
- 10 Svorka (HT 105, HT 135)
- 11 Hadicový hmatec (HT 105, HT 135)
- 12 Teleskopická tyč (HT 105, HT 135)
- 13 Uzávěr olejové nádržky
- 14 Pilový řetěz Oilomatic
- 15 Vodící lišta
- 16 Olejová nádržka
- 17 Svěrací matice (HT 105, HT 135)
- 18 Víko řetězky
- 19 Hák
- 20 Ochranný kryt řetězu
- 21 Zařízení pro napínání řetězu
- 22 Řetězka
- 23 Podpěrka stroje
- 24 Palivová nádržka
- 25 Uzávěr palivové nádržky
- 26 Seřizovací šrouby karburátoru
- 27 Ruční čerpadlo paliva
- 28 Startovací rukojeť
- 29 Kryt
- 30 Tlumič výfuku
- # Výrobní číslo

0000097199\_001

## Technická data

### Hnací ústrojí

Jednoválcový čtyřdobý motor STIHL  
mazaný směsí

#### HT 105

zdvihový objem:	31,4 cm <sup>3</sup>
Vrtání válce:	40 mm
Zdvih pístu:	25 mm
Výkon podle ISO 8893:	1,05 kW (1,4 k) při 8000 1/min
Volnoběžné otáčky podle ISO 11680:	2800 ± 50 1/min
Rozpojovací otáčky (jmenovitá hodnota):	9500 1/min
Vůle ventilu	
Sací ventil:	0,10 mm
Vypouštěcí ventil:	0,10 mm

#### HT 134, HT 135

zdvihový objem:	36,3 cm <sup>3</sup>
Vrtání válce:	43 mm
Zdvih pístu:	25 mm
Výkon podle ISO 8893:	1,4 kW (1,9 k) při 8500 1/min
Volnoběžné otáčky podle ISO 11680:	2800 ± 50 1/min
Rozpojovací otáčky (jmenovitá hodnota):	9500 1/min
Vůle ventilu	
Sací ventil:	0,10 mm
Vypouštěcí ventil:	0,10 mm

### Zapalování

Elektronicky řízené magneto

Zapalovací svíčka  
(odrušená):

HT 105: Bosch USR 7 AC

HT 134, HT 135: NGK CMR 6 H

Vzdálenost elektrod: 0,5 mm

### Palivový systém

Na poloze nezávislý membránový  
karburátor s integrovaným čerpadlem  
paliva

Objem palivové  
nádržky: 530 cm<sup>3</sup> (0,53 l)

### Mazání řetězu

Na otáčkách závislé, plně automatické  
olejové čerpadlo s rotačním pístem.

Objem olejové  
nádržky: 220 cm<sup>3</sup> (0,22 l)

### Hmotnost

bez provozních náplní, bez řezné  
soupravy

HT 105: 7,9 kg

HT 134: 6,0 kg

HT 135: 7,9 kg

### Řezná souprava HT 105

Skutečná řezná délka může být menší  
než uvedená řezná délka.

### Vodicí lišta Rollomatic E Mini / Rollo Light 01

Postřihová délka:	25, 30, 35 cm
Rozteč:	1/4" P (6,35 mm)
Šířka drážky:	1,1 mm

### Pilový řetěz 1/4" P

Picco Micro 3 (71 PM3) Typ 3670	
Rozteč:	1/4" P (6,35 mm)
Tloušťka vodicího článku:	1,1 mm

### Řetězka

s 8 zuby pro 1/4" P

### Řezná souprava HT 134

Skutečná řezná délka může být menší  
než uvedená řezná délka.

### Vodicí lišta Rollomatic E Mini / Rollo Light 01

Postřihová délka:	25, 30, 35 cm
Rozteč:	3/8" P (9,32 mm)
Šířka drážky:	1,1 mm

### Pilový řetěz 3/8" P

Picco Micro Mini 3 (61 PMM3) Typ 3610	
Rozteč:	3/8" P (9,32 mm)
Tloušťka vodicího článku:	1,1 mm

### Řetězka

s 7 zuby 3/8" P

**Řezná souprava HT 135**

Skutečná řezná délka může být menší než uvedená řezná délka.

**Vodicí lišta Rollomatic E Mini / Rollo Light 01**

Postřihová délka: 25, 30, 35 cm  
Rozteč: 3/8" P (9,32 mm)  
Šířka drážky: 1,1 mm

**Vodicí lišta Rollomatic E Mini / Rollo Light 01**

Postřihová délka: 25, 30, 35 cm  
Rozteč: 1/4" P (6,35 mm)  
Šířka drážky: 1,1 mm

**Pilový řetěz 3/8" P**

Picco Micro Mini 3 (61 PMM3) Typ 3610  
Rozteč: 3/8" P (9,32 mm)  
Tloušťka vodicího článku: 1,1 mm

**Pilový řetěz 1/4" P**

Picco Micro 3 (71 PM3) Typ 3670  
Rozteč: 1/4" P (6,35 mm)  
Tloušťka vodicího článku: 1,1 mm

**Řetězka**

s 7 zuby 3/8" P  
s 8 zuby 1/4" P

**Akustické a vibrační hodnoty**

Ke zjištění akustických a vibračních hodnot se stejnou měrou zohledňují provozní stavy volnoběhu a jmenovitých maximálních otáček.

Podrobnější údaje ke splnění Směrnice pro zaměstnavatele: Vibrace 2002/44/ES viz [www.stihl.com/vib](http://www.stihl.com/vib)

**Hladina akustického tlaku  $L_{peq}$  podle ISO 22868**

HT 105: 92 dB(A)  
HT 134: 92 dB(A)  
HT 135 3/8" P: 93 dB(A)  
HT 135 1/4" P: 92 dB(A)

**Hladina akustického výkonu  $L_w$  podle ISO 22868**

HT 105: 108 dB(A)  
HT 134: 109 dB(A)  
HT 135 3/8" P: 109 dB(A)  
HT 135 1/4" P: 109 dB(A)

**Vibrační hodnota  $a_{hv, eq}$  podle ISO 22867****HT 105****Tyč v zasunutém stavu**

Tyč: 5,0 m/s<sup>2</sup>  
Ovládací rukojeť: 5,5 m/s<sup>2</sup>

**Tyč ve vysunutém stavu**

Tyč: 5,0 m/s<sup>2</sup>  
Ovládací rukojeť: 5,0 m/s<sup>2</sup>

**HT 134**

Tyč:

HT 134 3,2 m/s<sup>2</sup>

Ovládací rukojeť:

HT 134 3,2 m/s<sup>2</sup>

**HT 135****Tyč v zasunutém stavu**

Tyč: 4,3 m/s<sup>2</sup>  
Ovládací rukojeť: 4,8 m/s<sup>2</sup>

**Tyč ve vysunutém stavu**

Tyč: 4,8 m/s<sup>2</sup>  
Ovládací rukojeť: 5,0 m/s<sup>2</sup>

Pro hladinu akustického tlaku a hladinu akustického výkonu činí faktor-K podle RL 2006/42/EG = 2,0 dB(A); pro vibrační hodnotu činí faktor-K podle RL 2006/42/EG = 2,0 m/s<sup>2</sup>.

**REACH**

REACH je názvem vyhlášky EG o registraci, klasifikaci a povolení chemikálií.

Informace ke splnění vyhlášky (EG) REACH č. 1907/2006 viz [www.stihl.com/reach](http://www.stihl.com/reach)

**Emisní hodnoty spalin**

V typovém homologačním řízení EU naměřená hodnota CO<sub>2</sub> je uvedena pod [www.stihl.com/co2](http://www.stihl.com/co2) v pro výrobek specifických Technických datech.

Naměřená hodnota CO<sub>2</sub> byla zjištěna na reprezentativním motoru podle normovaného zkušební procesu za laboratorních podmínek a není žádnou výslovnou nebo implikovanou zárukou výkonu určitého motoru.

Díky v tomto návodu k použití popsanému, účelu odpovídajícímu použití a údržbě jsou splněny požadavky na spalínové emise. Při změnách na motoru provozní povolení zaniká.

## Pokyny pro opravu

Uživatelé tohoto stroje směji provádět pouze takové údržbářské a ošetřovací úkony, které jsou popsány v tomto návodu k použití. Obsáhlejší opravy směji provádět pouze odborní prodejci.

STIHL doporučuje nechat provádět údržbářské a opravářské úkony pouze u autorizovaného, odborného prodejce výrobků STIHL. Autorizovaným odborným prodejcům výrobků STIHL jsou pravidelně nabízena odborná školení a k jejich dispozici jsou dodávány Technické informace.

Při opravách do stroje montovat pouze firmou STIHL pro daný typ stroje povolené náhradní díly nebo technicky adekvátní díly. Používat pouze vysokojakostní náhradní díly. Jinak hrozí eventuální nebezpečí úrazů nebo poškození stroje.

Firma STIHL doporučuje používat originální náhradní díly značky STIHL.

Originální náhradní díly značky STIHL se poznají podle číselného označení náhradních dílů STIHL, podle loga **STIHL**® a případně podle znaku  pro náhradní díly STIHL (na drobných součástkách může být také uveden pouze tento znak).

## Likvidace stroje

Při likvidaci dbát na v dané zemi platné předpisy o likvidaci.

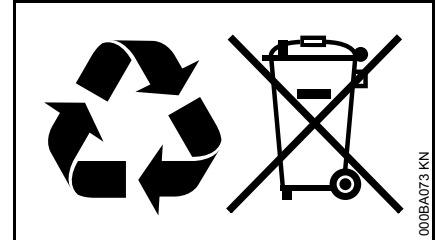

Výrobky STIHL nepatří do domácího odpadu. Výrobek STIHL, akumulátor, příslušenství a obal odevzdat do sběrný pro recyklaci zohledňující ochranu životního prostředí.

Aktuální informace o likvidaci jsou k dostání u odborného, autorizovaného prodejce výrobků STIHL.

## Prohlášení o konformitě EU

ANDREAS STIHL AG & Co. KG  
Badstr. 115  
D-71336 Waiblingen

Německo

na vlastní zodpovědnost prohlašuje, že výrobek

konstrukce:            vyvětřovací pila  
tovární značka:       STIHL  
typ:                     HT 105  
                              HT 134  
                              HT 135

sériová identifikace: 4182

zdvihový objem

HT 105:                 31,4 cm<sup>3</sup>

HT 134:                 36,3 cm<sup>3</sup>

HT 135:                 36,3 cm<sup>3</sup>

odpovídá příslušným předpisům ve znění směrnic 2011/65/EU, 2006/42/ES a 2014/30/EU a byl vyvinut a vyroben ve shodě s níže uvedenými normami ve verzích platných vždy k výrobnímu datu:

EN ISO 11680-1, EN 55012,  
EN 61000-6-1

ES přezkoušení typu bylo provedeno u

DPLF

Deutsche Prüf- und Zertifizierungsstelle  
für Land- und Forsttechnik GbR  
(NB 0363)

Spremberger Straße1  
D-64823 Groß-Umstadt

Certifikační číslo

HT 105:                 D-EG 2020/9491

Certifikační číslo

HT 134:                 D-EG 2020/9493

HT 135 3/8" P:       D-EG 2020/9495

HT 135 1/4" P:       D-EG 2020/9495

Technické podklady jsou uloženy u:

ANDREAS STIHL AG & Co. KG  
Produktzulassung

Rok výroby stroje a výrobní číslo jsou uvedeny na stroji.

Waiblingen, 22.10.2020

ANDREAS STIHL AG & Co. KG

v zast.



Dr. Jürgen Hoffmann

vedoucí oddělení dat, předpisů a homologace výrobků



## Adresy

### Hlavní sídlo firmy STIHL

ANDREAS STIHL AG & Co. KG  
Postfach 1771  
71307 Waiblingen

### Distribuční společnosti STIHL

#### **NĚMECKO**

STIHL Vertriebszentrale AG & Co. KG  
Robert-Bosch-Straße 13  
64807 Dieburg  
Telefon: +49 6071 3055358

#### **RAKOUSKO**

STIHL Ges.m.b.H.  
Fachmarktstraße 7  
2334 Vösendorf  
Telefon: +43 1 86596370

#### **ŠVÝCARSKO**

STIHL Vertriebs AG  
Isenrietstraße 4  
8617 Mönchaltorf  
Telefon: +41 44 9493030

#### **ČESKÁ REPUBLIKA**

Andreas STIHL, spol. s r.o.  
Chrlická 753  
664 42 Modřice



**Dovozci firmy STIHL**

---

**BOSNA-HERCEGOVINA**

UNIKOMERC d. o. o.  
Bišće polje bb  
88000 Mostar  
Telefon: +387 36 352560  
Fax: +387 36 350536

**CHORVATSKO**

UNIKOMERC – UVOZ d.o.o.

Sjedište:  
Amruševa 10, 10000 Zagreb

Prodaja:  
Ulica Kneza Ljudevita Posavskog 56,  
10410 Velika Gorica

Telefon: +385 1 6370010  
Fax: +385 1 6221569

**TURECKO**

SADAL TARIM MAKİNALARI DIŞ  
TİCARET A.Ş.  
Alsancak Sokak, No:10 I-6 Özel Parsel  
34956 Tuzla, İstanbul  
Telefon: +90 216 394 00 40  
Fax: +90 216 394 00 44





0458-699-1021-A

tschechisch



[www.stihl.com](http://www.stihl.com)



0458-699-1021-A