

RE 150, 170

STIHL



- 2 - 25 *Gebrauchsanleitung*
- 26 - 49 *Návod k použití*
- 49 - 72 *Használati utasítás*
- 72 - 96 *Instrukcja użytkowania*
- 96 - 122 *Ръководство за употреба*
- 122 - 145 *Instrucțiuni de utilizare*



Inhaltsverzeichnis

1	Vorwort.....	2
2	Informationen zu dieser Gebrauchsanleitung.....	2
3	Übersicht.....	3
4	Sicherheitshinweise.....	4
5	Hochdruckreiniger einsatzbereit machen..	11
6	Hochdruckreiniger zusammenbauen.....	11
7	An eine Wasserquelle anschließen.....	13
8	Hochdruckreiniger elektrisch anschließen	15
9	Hochdruckreiniger einschalten und ausschalten.....	15
10	Mit dem Hochdruckreiniger arbeiten.....	15
11	Nach dem Arbeiten.....	18
12	Transportieren.....	19
13	Aufbewahren.....	20
14	Reinigen.....	20
15	Warten.....	21
16	Reparieren.....	21
17	Störungen beheben.....	21
18	Technische Daten.....	23
19	Ersatzteile und Zubehör.....	24
20	Entsorgen.....	24
21	EU-Konformitätserklärung.....	25
22	Anschriften.....	25

1 Vorwort

Liebe Kundin, lieber Kunde,

es freut uns, dass Sie sich für STIHL entschieden haben. Wir entwickeln und fertigen unsere Produkte in Spitzenqualität entsprechend der Bedürfnisse unserer Kunden. So entstehen Produkte mit hoher Zuverlässigkeit auch bei extremer Beanspruchung.

STIHL steht auch für Spitzenqualität beim Service. Unser Fachhandel gewährleistet kompetente Beratung und Einweisung sowie eine umfassende technische Betreuung.

STIHL bekennt sich ausdrücklich zu einem nachhaltigen und verantwortungsvollen Umgang mit der Natur. Diese Gebrauchsanleitung soll Sie unterstützen, Ihr STIHL Produkt über eine lange Lebensdauer sicher und umweltfreundlich einzusetzen.

Wir danken Ihnen für Ihr Vertrauen und wünschen Ihnen viel Freude mit Ihrem STIHL Produkt.



Dr. Nikolas Stihl

WICHTIG! VOR GEBRAUCH LESEN UND AUFBEWAHREN.

2 Informationen zu dieser Gebrauchsanleitung

2.1 Geltende Dokumente

- Es gelten die lokalen Sicherheitsvorschriften.
- ▶ Zusätzlich zu dieser Gebrauchsanleitung folgende Dokumente lesen, verstehen und aufbewahren:
 - Gebrauchsanleitung und Verpackung des verwendeten Zubehörs
 - Gebrauchsanleitung und Verpackung des verwendeten Reinigungsmittels

2.2 Kennzeichnung der Warnhinweise im Text

 **GEFAHR**

- Der Hinweis weist auf Gefahren hin, die zu schweren Verletzungen oder zum Tod führen.
 - ▶ Die genannten Maßnahmen können schwere Verletzungen oder Tod vermeiden.

 **WARNUNG**

- Der Hinweis weist auf Gefahren hin, die zu schweren Verletzungen oder zum Tod führen können.
 - ▶ Die genannten Maßnahmen können schwere Verletzungen oder Tod vermeiden.

HINWEIS

- Der Hinweis weist auf Gefahren hin, die zu Sachschaden führen können.
 - ▶ Die genannten Maßnahmen können Sachschaden vermeiden.

2.3 Symbole im Text

-  Dieses Symbol verweist auf ein Kapitel in dieser Gebrauchsanleitung.

3 Übersicht

3.1 Hochdruckreiniger

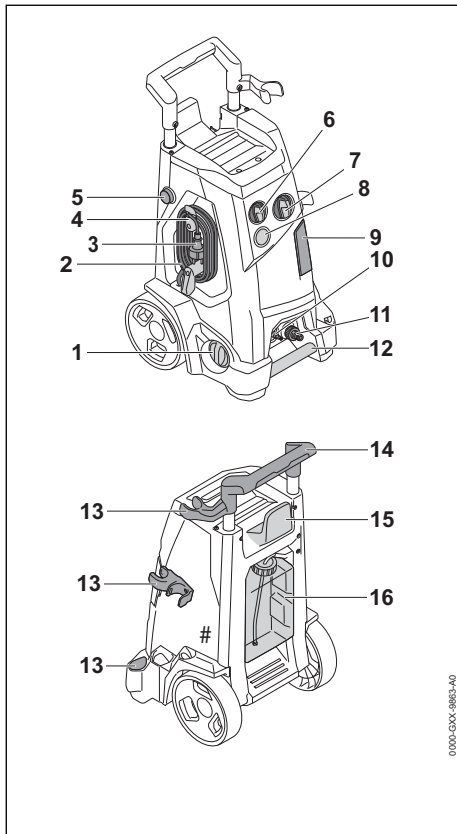

1 Drehregler

Der Drehregler dient zum Einstellen von Arbeitsdruck und Wassermenge.

2 Anschlussleitung

Die Anschlussleitung verbindet den Hochdruckreiniger mit dem Netzstecker.

3 Netzstecker

Der Netzstecker verbindet die Anschlussleitung mit einer Steckdose.

4 Halter mit Clip

Der Halter dient zum Abnehmen und Aufbewahren der Anschlussleitung und ist drehbar. Der Clip hält den Netzstecker an der aufgewickelten Anschlussleitung.

5 Sperrknopf

Der Sperrknopf blockiert die Verstellung des Griffs.

6 Dosiergriff

Der Dosiergriff dient zur Einstellung der gewünschten Dosierung von Reinigungsmittel.

7 Drehschalter

Der Drehschalter dient zum Einschalten und Ausschalten des Hochdruckreinigers.

8 Manometer

Das Manometer zeigt den Druck der Hochdruckpumpe an.

9 Klappe

Die Klappe deckt die mitgelieferten Düsen und die Reinigungsnadel ab.

10 Stutzen

Der Stutzen dient zum Anschluss des Hochdruckschlauchs.

11 Stutzen

Der Stutzen dient zum Anschluss des Wasserschlauchs.

12 Transportgriff

Der Transportgriff dient zum Tragen des Hochdruckreinigers.

13 Halter

Die Halter dienen zum Aufbewahren der Spritzpistole.

14 Griff

Der Griff dient zum Tragen und Bewegen des Hochdruckreinigers.

15 Halter

Der Halter dient zum Aufbewahren des Hochdruckschlauchs.

16 Reinigungsmittelbehälter

Der Reinigungsmittelbehälter dient zum Reinigen mit Reinigungsmittel.

Leistungsschild mit Maschinenummer

3.2 Spritzeinrichtung

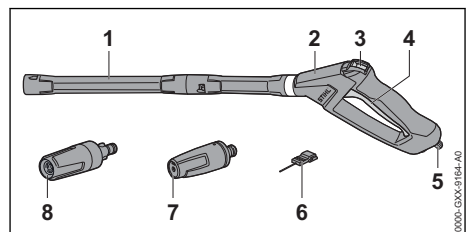

1 Strahlrohr

Das Strahlrohr verbindet die Spritzpistole mit der Düse.

2 Spritzpistole

Die Spritzpistole dient zum Halten und Führen der Spritzeinrichtung.

3 Rasthebel

Der Rasthebel entspermt den Hebel.

4 Hebel

Der Hebel öffnet und schließt das Ventil in der Spritzpistole. Der Hebel startet und stoppt den Wasserstrahl.

5 Sperrhebel

Der Sperrhebel hält den Stutzen in der Spritzpistole.

6 Reinigungsnadel

Die Reinigungsnadel dient zum Reinigen der Düsen.

7 Flachstrahldüse

Die Flachstrahldüse erzeugt einen flachen Wasserstrahl.

8 Rotordüse

Die Rotordüse erzeugt einen harten, rotierenden Wasserstrahl.

3.3 Symbole

Die Symbole können auf dem Hochdruckreiniger und der Spritzeinrichtung sein und bedeuten Folgendes:



Der Rasthebel entspermt in dieser Position den Hebel.



Der Rasthebel spermt in dieser Position den Hebel.



Produkt nicht mit dem Hausmüll entsorgen.



LWA Garantierter Schalleistungspegel nach Richtlinie 2000/14/EG in dB(A) um Schallemissionen von Produkten vergleichbar zu machen.



Diese Symbole kennzeichnen original STIHL Ersatzteile und original STIHL Zubehör.

4 Sicherheitshinweise**4.1 Warnsymbole**

Die Warnsymbole auf dem Hochdruckreiniger bedeuten Folgendes:



Sicherheitshinweise und deren Maßnahmen beachten.



Gebrauchsanleitung lesen, verstehen und aufbewahren.



Schutzbrille tragen.



- Wasserstrahl nicht auf Personen und Tiere richten.
- Wasserstrahl nicht auf elektrische Anlagen, elektrische Anschlüsse, Steckdosen und stromführende Leitungen richten.
- Wasserstrahl nicht auf Elektrogeräte und den Hochdruckreiniger richten.



Falls die Anschlussleitung oder die Verlängerungsleitung beschädigt ist: Netzstecker aus der Steckdose ziehen.



Hochdruckreiniger nicht direkt an das Trinkwassernetz anschließen.



Hochdruckreiniger während Arbeitsunterbrechungen, des Transports, der Aufbewahrung, Wartung oder Reparatur ausschalten.



Hochdruckreiniger nicht bei Temperaturen unter 0 °C verwenden, transportieren und aufbewahren.

4.2 Bestimmungsgemäße Verwendung

Der Hochdruckreiniger STIHL RE 150 oder RE 170 dient zum Reinigen von zum Beispiel Fahrzeugen, Anhängern, Terrassen, Wegen und Fassaden.

Der Hochdruckreiniger darf bei Regen nicht verwendet werden.

▲ WARNUNG

- Falls der Hochdruckreiniger nicht bestimmungsgemäß verwendet wird, können Personen schwer verletzt oder getötet werden und Sachschaden kann entstehen.
 - ▶ Hochdruckreiniger so verwenden, wie es in dieser Gebrauchsanleitung beschrieben ist.
- Der Hochdruckreiniger STIHL RE 150 oder RE 170 dient nicht für folgende Anwendungen:
- Reinigen von Asbestzement und ähnlichen Oberflächen
 - Reinigen von Oberflächen, die mit bleihaltiger Farbe gestrichen oder lackiert sind

- Reinigen von Oberflächen, die mit Lebensmitteln in Kontakt kommen
- Reinigen des Hochdruckreinigers selbst

4.3 Anforderungen an den Benutzer

⚠️ WARNUNG

- Benutzer ohne eine Unterweisung können die Gefahren des Hochdruckreinigers nicht erkennen oder nicht einschätzen. Der Benutzer oder andere Personen können schwer verletzt oder getötet werden.



- ▶ Gebrauchsanleitung lesen, verstehen und aufbewahren.

- ▶ Falls der Hochdruckreiniger an eine andere Person weitergegeben wird: Gebrauchsanleitung mitgeben.
- ▶ Sicherstellen, dass der Benutzer folgende Anforderungen erfüllt:
 - Der Benutzer ist ausgeruht.

– Diese Maschine darf nicht von Personen (einschließlich Kinder) mit verringerten physischen, sensorischen oder mentalen Fähigkeiten oder Mangel an Erfahrung und Wissen benutzt werden.

- Der Benutzer kann die Gefahren des Hochdruckreinigers erkennen und einschätzen.

– Der Benutzer ist volljährig oder der Benutzer wird entsprechend nationaler Regelungen unter Aufsicht in einem Beruf ausgebildet.

– Der Benutzer hat eine Unterweisung von einem STIHL Fachhändler oder einer fachkundigen Person erhalten, bevor er das

erste Mal den Hochdruckreiniger verwendet.

- Der Benutzer ist nicht durch Alkohol, Medikamente oder Drogen beeinträchtigt.
- ▶ Falls Unklarheiten bestehen: Einen STIHL Fachhändler aufsuchen.

4.4 Bekleidung und Ausstattung

⚠️ WARNUNG

- Während der Arbeit können Gegenstände mit hoher Geschwindigkeit hochgeschleudert werden. Der Benutzer kann verletzt werden.



- ▶ Eine eng anliegende Schutzbrille tragen. Geeignete Schutzbrillen sind nach Norm EN 166 oder nach nationalen Vorschriften geprüft und mit der entsprechenden Kennzeichnung im Handel erhältlich.

- ▶ Ein langärmeliges, eng anliegendes Oberteil und eine lange Hose tragen.
- Während der Arbeit können sich Aerosole bilden. Eingeatmete Aerosole können die Gesundheit schädigen und allergische Reaktionen auslösen.
 - ▶ Eine Risikobeurteilung in Abhängigkeit von der zu reinigenden Oberfläche und deren Umfeld durchführen.
 - ▶ Falls die Risikobeurteilung ergibt, dass sich Aerosole bilden: Eine Atemschutzmaske der Schutzklasse FFP2 oder einer vergleichbaren Schutzklasse tragen.
- Falls der Benutzer ungeeignetes Schuhwerk trägt, kann er ausrutschen. Der Benutzer kann verletzt werden.
 - ▶ Festes, geschlossenes Schuhwerk mit griffiger Sohle tragen.

4.5 Arbeitsbereich und Umgebung

⚠️ WARNUNG

- Unbeteiligte Personen, Kinder und Tiere können die Gefahren des Hochdruckreinigers und hochgeschleudeter Gegenstände nicht erkennen und nicht einschätzen. Unbeteiligte Personen, Kinder und Tiere können schwer verletzt werden und Sachschaden kann entstehen.
 - ▶ Unbeteiligte Personen, Kinder und Tiere aus dem Arbeitsbereich fernhalten.
 - ▶ Hochdruckreiniger nicht unbeaufsichtigt lassen.

▶ Sicherstellen, dass Kinder nicht mit dem Hochdruckreiniger spielen können.

- Falls im Regen oder in feuchter Umgebung gearbeitet wird, kann es zu einem elektrischen Schlag kommen. Der Benutzer kann schwer verletzt oder getötet werden und der Hochdruckreiniger kann beschädigt werden.
 - ▶ Nicht im Regen arbeiten.
 - ▶ Hochdruckreiniger so aufstellen, dass er nicht durch herabtropfendes Wasser nass wird.
 - ▶ Hochdruckreiniger außerhalb des feuchten Arbeitsbereichs aufstellen.
- Elektrische Bauteile des Hochdruckreinigers können Funken erzeugen. Funken können in leicht brennbarer oder explosiver Umgebung Brände und Explosionen auslösen. Personen können schwer verletzt oder getötet werden und Sachschaden kann entstehen.
 - ▶ Nicht in einer leicht brennbaren und nicht in einer explosiven Umgebung arbeiten.

4.6 Sicherheitsgerechter Zustand

Der Hochdruckreiniger ist im sicherheitsgerechten Zustand, falls folgende Bedingungen erfüllt sind:

- Der Hochdruckreiniger ist unbeschädigt.
- Der Hochdruckschlauch, die Kupplungen und die Spritzeinrichtung sind unbeschädigt.
- Der Hochdruckschlauch, die Kupplungen und die Spritzeinrichtung sind richtig angebaut.
- Die Anschlussleitung, die Verlängerungsleitung und deren Netzstecker sind unbeschädigt.
- Der Hochdruckreiniger ist sauber und trocken.
- Die Spritzeinrichtung ist sauber.
- Die Bedienungselemente funktionieren und sind unverändert.
- Original STIHL Zubehör für diesen Hochdruckreiniger ist angebaut.
- Das Zubehör ist richtig angebaut.

▲ WARNUNG

- In einem nicht sicherheitsgerechten Zustand können Bauteile nicht mehr richtig funktionieren und Sicherheitseinrichtungen außer Kraft gesetzt werden. Personen können schwer verletzt oder getötet werden.
 - ▶ Mit einem unbeschädigten Hochdruckreiniger arbeiten.
 - ▶ Mit einem unbeschädigten Hochdruckschlauch, unbeschädigten Kupplungen und

einer unbeschädigten Spritzeinrichtung arbeiten.

- ▶ Hochdruckschlauch, Kupplungen und Spritzeinrichtung so anbauen, wie es in dieser Gebrauchsanleitung beschrieben ist.
- ▶ Mit einer unbeschädigten Anschlussleitung, Verlängerungsleitung und einem unbeschädigten Netzstecker arbeiten.
- ▶ Falls der Hochdruckreiniger verschmutzt oder nass ist: Hochdruckreiniger reinigen und trocknen lassen.
- ▶ Falls die Spritzeinrichtung verschmutzt ist: Spritzeinrichtung reinigen.
- ▶ Hochdruckreiniger nicht verändern.
- ▶ Falls die Bedienungselemente nicht funktionieren: Nicht mit dem Hochdruckreiniger arbeiten.
- ▶ Original STIHL Zubehör für diesen Hochdruckreiniger anbauen.
- ▶ Zubehör so anbauen, wie es in dieser Gebrauchsanleitung oder in der Gebrauchsanleitung des Zubehörs beschrieben ist.
- ▶ Gegenstände nicht in die Öffnungen des Hochdruckreinigers stecken.
- ▶ Abgenutzte oder beschädigte Hinweisschilder ersetzen.
- ▶ Falls Unklarheiten bestehen: Einen STIHL Fachhändler aufsuchen.

4.7 Arbeiten

▲ WARNUNG

- Der Benutzer kann in bestimmten Situationen nicht mehr konzentriert arbeiten. Der Benutzer kann stolpern, fallen und schwer verletzt werden.
 - ▶ Ruhig und überlegt arbeiten.
 - ▶ Falls die Lichtverhältnisse und Sichtverhältnisse schlecht sind: Nicht mit dem Hochdruckreiniger arbeiten.
 - ▶ Hochdruckreiniger alleine bedienen.
 - ▶ Auf Hindernisse achten.
 - ▶ Auf dem Boden stehend arbeiten und das Gleichgewicht halten. Falls in der Höhe gearbeitet werden muss: Eine Hubarbeitsbühne oder ein sicheres Gerüst verwenden.
 - ▶ Falls Ermüdungserscheinungen auftreten: Eine Arbeitspause einlegen.
- Falls sich der Hochdruckreiniger während der Arbeit verändert oder sich ungewohnt verhält, kann der Hochdruckreiniger in einem nicht sicherheitsgerechten Zustand sein. Personen können schwer verletzt werden und Sachschaden kann entstehen.

- ▶ Arbeit beenden, Netzstecker aus der Steckdose ziehen und einen STIHL Fachhändler aufsuchen.
 - ▶ Hochdruckreiniger stehend betreiben.
 - ▶ Hochdruckreiniger nicht abdecken um für einen ausreichenden Austausch der Kühlluft zu sorgen.
 - Wenn der Hebel der Spritzpistole losgelassen wird, schaltet sich die Hochdruckpumpe automatisch aus und Wasser strömt nicht mehr aus der Düse. Der Hochdruckreiniger ist im Stand-By Betrieb und bleibt weiterhin eingeschaltet. Falls der Hebel der Spritzpistole gedrückt wird, schaltet sich die Hochdruckpumpe automatisch wieder ein und Wasser strömt aus der Düse. Personen können schwer verletzt werden und Sachschaden kann entstehen.
 - ▶ Wenn nicht gearbeitet wird: Hebel der Spritzpistole verriegeln.
-
- ▶ Hochdruckreiniger ausschalten.
 - ▶ Netzstecker des Hochdruckreinigers aus der Steckdose ziehen.
- Wasser kann bei Temperaturen unter 0 °C auf der zu reinigenden Oberfläche und in Bauteilen des Hochdruckreinigers gefrieren. Der Benutzer kann ausrutschen, fallen und schwer verletzt werden. Sachschaden kann entstehen.
 - ▶ Hochdruckreiniger nicht bei Temperaturen unter 0 °C verwenden.
- Falls am Hochdruckschlauch, am Wasser-schlauch oder an der Anschlussleitung gezogen wird, kann sich der Hochdruckreiniger bewegen und umfallen. Sachschaden kann entstehen.
 - ▶ Nicht am Hochdruckschlauch, am Wasser-schlauch oder an der Anschlussleitung ziehen.
- Falls der Hochdruckreiniger auf einer schrägen, unebenen oder unbefestigten Fläche steht, kann er sich bewegen und umfallen. Sachschaden kann entstehen.
 - ▶ Hochdruckreiniger auf eine waagerechte, ebene und befestigte Fläche stellen.
- Falls in der Höhe gearbeitet wird, kann der Hochdruckreiniger oder die Spritzeinrichtung herunterfallen. Personen können schwer verletzt werden und Sachschaden kann entstehen.
 - ▶ Eine Hubarbeitsbühne oder ein sicheres Gerüst verwenden.
 - ▶ Hochdruckreiniger nicht auf eine Hubarbeitsbühne oder ein Gerüst stellen.
- ▶ Falls die Reichweite des Hochdruck-schlauchs nicht ausreicht: Hochdruck-schlauch mit einer Hochdruckschlauchver-längerung verlängern.
- ▶ Spritzeinrichtung gegen Herunterfallen sichern.
- Der Wasserstrahl kann Asbestfasern aus Oberflächen lösen. Asbestfasern können sich nach dem Trocknen in der Luft verteilen und eingeatmet werden. Eingeatmete Asbestfa-sern können die Gesundheit schädigen.
 - ▶ Asbesthaltige Oberflächen nicht reinigen.
- Der Wasserstrahl kann Öl von Fahrzeugen oder Maschinen lösen. Das ölhaltige Wasser kann in die Erde, in Gewässer oder in die Kanalisation gelangen. Die Umwelt wird gefährdet.
 - ▶ Fahrzeugen oder Maschinen nur an Orten mit Ölabscheider im Wasserabfluss reinigen.
- Der Wasserstrahl kann zusammen mit bleihaltiger Farbe bleihaltige Aerosole und bleihaltiges Wasser bilden. Bleihaltige Aerosole und bleihaltiges Wasser können in die Erde, in Gewässer oder in die Kanalisation gelangen. Eingeatmete Aerosole können die Gesundheit schädigen und allergische Reaktionen auslösen. Die Umwelt wird gefährdet.
 - ▶ Oberflächen, die mit bleihaltiger Farbe gestrichen oder lackiert sind, nicht reinigen.
- Der Wasserstrahl kann empfindliche Oberflächen beschädigen. Sachschaden kann entste-hen.
 - ▶ Empfindliche Oberflächen nicht mit der Rotordüse reinigen.
 - ▶ Empfindliche Oberflächen aus Gummi, Stoff, Holz und ähnlichen Materialien mit verringertem Arbeitsdruck und größerem Abstand reinigen.
- Falls die Rotordüse während der Arbeit in ver-schmutztes Wasser getaucht und betrieben wird, kann die Rotordüse beschädigt werden.
 - ▶ Rotordüse nicht in verschmutztem Wasser betreiben.
 - ▶ Falls ein Behälter gereinigt wird: Behälter leeren und Wasser während des Reinigens abfließen lassen.
- Angesaugte leicht brennbare und explosive Flüssigkeiten können Brände und Explosionen auslösen. Personen können schwer verletzt oder getötet werden und Sachschaden kann entstehen.
 - ▶ Leicht brennbare oder explosive Flüssigkei-ten nicht ansaugen oder ausbringen.
- Angesaugte reizende, ätzende und giftige Flüssigkeiten können die Gesundheit gefähr-

den und Bauteile des Hochdruckreinigers beschädigen. Personen können schwer verletzt oder getötet werden und Sachschaden kann entstehen.

- ▶ Reizende, ätzende oder giftige Flüssigkeiten nicht ansaugen oder ausbringen.
- Der starke Wasserstrahl kann Personen und Tiere schwer verletzen und Sachschaden kann entstehen.



▶ Wasserstrahl nicht auf Personen und Tiere richten.

- ▶ Wasserstrahl nicht auf schlecht einsehbare Stellen richten.
- ▶ Kleidung nicht reinigen, während sie getragen wird.
- ▶ Schuhe nicht reinigen, während sie getragen werden.
- Falls elektrische Anlagen, elektrische Anschlüsse, Steckdosen und stromführende Leitungen mit Wasser in Kontakt kommen, kann es zu einem elektrischen Schlag kommen. Personen können schwer verletzt oder getötet werden und Sachschaden kann entstehen.



▶ Wasserstrahl nicht auf elektrische Anlagen, elektrische Anschlüsse, Steckdosen und stromführende Leitungen richten.

- ▶ Wasserstrahl nicht auf die Anschlussleitung oder die Verlängerungsleitung richten.
- Falls Elektrogeräte oder der Hochdruckreiniger mit Wasser in Kontakt kommen, kann es zu einem elektrischen Schlag kommen. Der Benutzer kann schwer verletzt oder getötet werden und Sachschaden kann entstehen.



▶ Wasserstrahl nicht auf Elektrogeräte und den Hochdruckreiniger richten.

- ▶ Elektrogeräte und den Hochdruckreiniger von der zu reinigenden Oberfläche fernhalten.
- Ein falsch verlegter Hochdruckschlauch kann beschädigt werden. Durch die Beschädigung kann Wasser mit hohem Druck unkontrolliert in die Umgebung entweichen. Personen können schwer verletzt werden und Sachschaden kann entstehen.
- ▶ Wasserstrahl nicht auf den Hochdruckschlauch richten.
- ▶ Hochdruckschlauch so verlegen, dass er nicht gespannt oder verwickelt ist.

- ▶ Hochdruckschlauch so verlegen, dass er nicht beschädigt, geknickt oder gequetscht wird oder scheuert.
- ▶ Hochdruckschlauch vor Hitze, Öl und Chemikalien schützen.
- Ein falsch verlegter Wasserschlauch kann beschädigt werden und Personen können darüber stolpern. Personen können verletzt werden und der Wasserschlauch kann beschädigt werden.
- ▶ Wasserstrahl nicht auf den Wasserschlauch richten.
- ▶ Wasserschlauch so verlegen und kennzeichnen, dass Personen nicht stolpern können.
- ▶ Wasserschlauch so verlegen, dass er nicht gespannt oder verwickelt ist.
- ▶ Wasserschlauch so verlegen, dass er nicht beschädigt, geknickt oder gequetscht wird oder scheuert.
- ▶ Wasserschlauch vor Hitze, Öl und Chemikalien schützen.
- Der starke Wasserstrahl verursacht Reaktionskräfte. Durch die auftretenden Reaktionskräfte kann der Benutzer die Kontrolle über die Spritzrichtung verlieren. Der Benutzer kann schwer verletzt werden und Sachschaden kann entstehen.
- ▶ Spritzpistole mit beiden Händen festhalten.
- ▶ So arbeiten, wie es in dieser Gebrauchsanleitung beschrieben ist.

4.8 Reinigungsmittel

⚠ WARNUNG

- Falls Reinigungsmittel mit der Haut oder den Augen in Kontakt kommen, können die Haut oder die Augen gereizt werden.
- ▶ Gebrauchsanleitung des Reinigungsmittels beachten.
- ▶ Kontakt mit Reinigungsmitteln vermeiden.
- ▶ Falls Kontakt mit der Haut aufgetreten ist: Betroffene Hautstellen mit reichlich Wasser und Seife abwaschen.
- ▶ Falls Kontakt mit den Augen aufgetreten ist: Augen mindestens 15 Minuten mit reichlich Wasser spülen und einen Arzt aufsuchen.
- Falsche oder ungeeignete Reinigungsmittel können den Hochdruckreiniger oder die Oberfläche des zu reinigenden Objektes beschädigen und die Umwelt schädigen.
- ▶ STIHL empfiehlt, original STIHL Reinigungsmittel zu verwenden.
- ▶ Gebrauchsanleitung des Reinigungsmittels beachten.

- ▶ Falls Unklarheiten bestehen: Einen STIHL Fachhändler aufsuchen.

- ▶ Netzstecker aus der Steckdose ziehen.

4.9 Wasser anschließen

▲ WARNUNG

- Wenn der Hebel der Spritzpistole losgelassen wird entsteht im Wasserschlauch ein Rückstoß. Durch einen Rückstoß kann verschmutztes Wasser zurück in das Trinkwassernetz gedrückt werden. Das Trinkwasser kann verunreinigt werden.



- ▶ Hochdruckreiniger nicht direkt an das Trinkwassernetz anschließen.

- ▶ Vorschriften des Wasserversorgungsunternehmens beachten. Sofern gefordert, bei Anschluss an Trinkwassernetz vorschriftsgemäße Systemtrennung (z.B. Rückflussverhinderer) verwenden.
- Verschmutztes oder sandhaltiges Wasser kann Bauteile des Hochdruckreinigers beschädigen.
 - ▶ Sauberes Wasser verwenden.
 - ▶ Falls verschmutztes oder sandhaltiges Wasser verwendet wird: Hochdruckreiniger zusammen mit einem Wasserfilter betreiben.
- Falls der Hochdruckreiniger mit zu wenig Wasser versorgt wird, können Bauteile des Hochdruckreinigers beschädigt werden.
 - ▶ Wasserhahn vollständig aufdrehen.
 - ▶ Sicherstellen, dass der Hochdruckreiniger mit ausreichend Wasser versorgt wird, 18.

4.10 Elektrisch anschließen

Kontakt mit stromführenden Bauteilen kann durch folgende Ursachen entstehen:

- Die Anschlussleitung oder die Verlängerungsleitung ist beschädigt.
- Der Netzstecker der Anschlussleitung oder der Verlängerungsleitung ist beschädigt.
- Die Steckdose ist nicht richtig installiert.

▲ GEFAHR

- Kontakt mit stromführenden Bauteilen kann zu einem Stromschlag führen. Der Benutzer kann schwer verletzt oder getötet werden.
 - ▶ Sicherstellen, dass die Anschlussleitung, Verlängerungsleitung und deren Netzstecker unbeschädigt sind.



- Falls die Anschlussleitung oder die Verlängerungsleitung beschädigt ist:
 - ▶ Beschädigte Stelle nicht berühren.

- ▶ Anschlussleitung, Verlängerungsleitung und deren Netzstecker mit trockenen Händen anfassen.

- ▶ Netzstecker der Anschlussleitung oder Verlängerungsleitung in eine richtig installierte und abgesicherte Steckdose mit Schutzkontakt stecken.

- ▶ Der Netzanschluss muss von einem qualifizierten Elektriker vorgenommen werden und die Anforderungen von IEC 60364-1 erfüllen. Es wird empfohlen, dass die Stromversorgung zu dieser Maschine entweder über einen Fehlerstromschutzschalter abgeschlossen werden sollte, der die Energiezufuhr unterbricht, sobald der Ableitstrom zur Erde 30 mA für 30 ms überschreitet, oder über einen Erdungsprüfer verfügt.

- Eine beschädigte oder ungeeignete Verlängerungsleitung kann zu einem elektrischen Schlag führen. Personen können schwer verletzt oder getötet werden.

- ▶ Eine Verlängerungsleitung mit dem richtigen Leitungsquerschnitt verwenden, 18.3.

- ▶ Eine spritzwassergeschützte und für den Außeneinsatz zulässige Verlängerungsleitung verwenden.

- ▶ Eine Verlängerungsleitung verwenden, die die gleichen Eigenschaften besitzt, wie die Anschlussleitung des Hochdruckreinigers, 18.3.

- ▶ Es wird empfohlen, hierzu eine Kabeltrommel zu verwenden, die die Steckdose mindestens 60 mm über dem Boden hält.

▲ WARNUNG

- Während des Arbeitens kann eine falsche Netzspannung oder eine falsche Netzfrequenz zu einer Überspannung in dem Hochdruckreiniger führen. Der Hochdruckreiniger kann beschädigt werden.

- ▶ Sicherstellen, dass die Netzspannung und die Netzfrequenz des Stromnetzes mit den Angaben auf dem Leistungsschild des Hochdruckreinigers übereinstimmen.

- Falls mehrere Elektrogeräte an einer Mehrfach-Steckdose angeschlossen sind, können während der Arbeit elektrische Bauteile überlastet werden. Die elektrischen Bauteile können sich erwärmen und einen Brand auslösen. Personen können schwer verletzt oder getötet werden und Sachschaden kann entstehen.

- ▶ Hochdruckreiniger einzeln an eine Steckdose anschließen.
- ▶ Hochdruckreiniger nicht an Mehrfach-Steckdosen anschließen.
- Eine falsch verlegte Anschlussleitung und Verlängerungsleitung kann beschädigt werden und Personen können darüber stolpern. Personen können verletzt werden und die Anschlussleitung oder Verlängerungsleitung kann beschädigt werden.
 - ▶ Anschlussleitung und Verlängerungsleitung so verlegen, dass der Wasserstrahl sie nicht berühren kann.
 - ▶ Anschlussleitung und Verlängerungsleitung so verlegen und kennzeichnen, dass Personen nicht stolpern können.
 - ▶ Anschlussleitung und Verlängerungsleitung so verlegen, dass sie nicht gespannt oder verwickelt sind.
 - ▶ Anschlussleitung und Verlängerungsleitung so verlegen, dass sie nicht beschädigt, geknickt oder gequetscht werden oder scheuern.
 - ▶ Anschlussleitung und Verlängerungsleitung vor Hitze, Öl und Chemikalien schützen.
 - ▶ Anschlussleitung und Verlängerungsleitung auf einem trockenen Untergrund verlegen.
- Während der Arbeit erwärmt sich die Verlängerungsleitung. Wenn die Wärme nicht abfließen kann, kann die Wärme einen Brand auslösen.
 - ▶ Falls eine Kabeltrommel verwendet wird: Kabeltrommel vollständig abwickeln.

4.11 Transportieren

▲ WARNUNG

- Während des Transports kann der Hochdruckreiniger umkippen oder sich bewegen. Personen können verletzt werden und Sachschaden kann entstehen.
 - ▶ Hebel der Spritzpistole verriegeln.



- ▶ Hochdruckreiniger ausschalten.

- ▶ Netzstecker des Hochdruckreinigers aus der Steckdose ziehen.
- ▶ Reinigungsmittelbehälter leeren und in den Hochdruckreiniger einsetzen.
- ▶ Hochdruckreiniger mit Spanngurten, Riemern oder einem Netz so sichern, dass er nicht umkippen und sich nicht bewegen kann.
- Wasser kann bei Temperaturen unter 0 °C in Bauteilen des Hochdruckreinigers gefrieren.

Der Hochdruckreiniger kann beschädigt werden.

- ▶ Hochdruckschlauch und Spritzeinrichtung entleeren.



- ▶ Falls der Hochdruckreiniger nicht frostsicher transportiert werden kann: Hochdruckreiniger mit einem Frostschutzmittel auf Glykollbasis schützen.

4.12 Aufbewahren

▲ WARNUNG

- Kinder können die Gefahren des Hochdruckreinigers nicht erkennen und nicht einschätzen. Kinder können schwer verletzt werden.
 - ▶ Hebel der Spritzpistole verriegeln.
 - ▶ Hochdruckreiniger ausschalten.
- ▶ Netzstecker des Hochdruckreinigers aus der Steckdose ziehen.
- ▶ Hochdruckreiniger außerhalb der Reichweite von Kindern aufbewahren.
- Die elektrischen Kontakte an dem Hochdruckreiniger und metallische Bauteile können durch Feuchtigkeit korrodieren. Der Hochdruckreiniger kann beschädigt werden.
 - ▶ Hochdruckreiniger sauber und trocken aufbewahren.
- Wasser kann bei Temperaturen unter 0 °C in Bauteilen des Hochdruckreinigers gefrieren. Der Hochdruckreiniger kann beschädigt werden.
 - ▶ Hochdruckschlauch und Spritzeinrichtung entleeren.



- ▶ Falls der Hochdruckreiniger nicht frostsicher aufbewahrt werden kann: Hochdruckreiniger mit einem Frostschutzmittel auf Glykollbasis schützen.

4.13 Reinigen, Warten und Reparieren

▲ WARNUNG

- Falls während der Reinigung, Wartung oder Reparatur der Netzstecker in eine Steckdose eingesteckt ist, kann der Hochdruckreiniger unbeabsichtigt eingeschaltet werden. Personen können schwer verletzt werden und Sachschaden kann entstehen.
 - ▶ Hebel der Spritzpistole verriegeln.
 - ▶ Hochdruckreiniger ausschalten.











- ▶ Netzstecker des Hochdruckreinigers aus der Steckdose ziehen.
- Scharfe Reinigungsmittel, das Reinigen mit einem Wasserstrahl oder spitzen Gegenständen können den Hochdruckreiniger beschädigen. Falls der Hochdruckreiniger nicht richtig gereinigt wird, können Bauteile nicht mehr richtig funktionieren und Sicherheitseinrichtungen außer Kraft gesetzt werden. Personen können schwer verletzt werden.
 - ▶ Hochdruckreiniger so reinigen, wie es in dieser Gebrauchsanleitung beschrieben ist.
- Falls der Hochdruckreiniger nicht richtig gewartet oder repariert wird, können Bauteile nicht mehr richtig funktionieren und Sicherheitseinrichtungen außer Kraft gesetzt werden. Personen können schwer verletzt oder getötet werden.
 - ▶ Hochdruckreiniger nicht selbst warten oder reparieren.
 - ▶ Falls die Anschlussleitung defekt oder beschädigt ist: Anschlussleitung von einem STIHL Fachhändler ersetzen lassen.
 - ▶ Falls der Hochdruckreiniger gewartet oder repariert werden muss: Einen STIHL Fachhändler aufsuchen.

5 Hochdruckreiniger einsatzbereit machen

5.1 Hochdruckreiniger einsatzbereit machen

Vor jedem Arbeitsbeginn müssen folgende Schritte durchgeführt werden:

- ▶ Sicherstellen, dass sich der Hochdruckreiniger, der Hochdruckschlauch, die Schlauchkupplung und die Anschlussleitung im sicherheitsgerechten Zustand befinden,  4.6.
- ▶ Hochdruckreiniger reinigen,  14.
- ▶ Hochdruckreiniger auf einem standfesten und ebenen Untergrund rutsch- und kippstabil aufstellen.
- ▶ Hochdruckschlauch anbauen,  6.3.
- ▶ Spritzpistole anbauen,  6.4.
- ▶ Strahlrohr anbauen,  6.5.
- ▶ Düse anbauen,  6.6.
- ▶ Falls ein Reinigungsmittel verwendet wird: Mit Reinigungsmittel arbeiten,  10.5.
- ▶ Hochdruckreiniger an eine Wasserquelle anschließen,  7.
- ▶ Hochdruckreiniger elektrisch anschließen,  8.1.

- ▶ Falls die Schritte nicht durchgeführt werden können: Hochdruckreiniger nicht verwenden und einen STIHL Fachhändler aufsuchen.

6 Hochdruckreiniger zusammenbauen

6.1 Hochdruckreiniger zusammenbauen

Düsen und Reinigungsnadel einsetzen

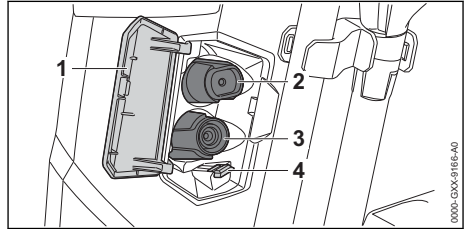

- ▶ Klappe (1) öffnen.
- ▶ Flachstrahldüse (2) und Rotordüse (3) einsetzen.
- ▶ Reinigungsnadel (4) einsetzen.

6.2 Griff herausziehen und einschieben

6.2.1 Griff herausziehen

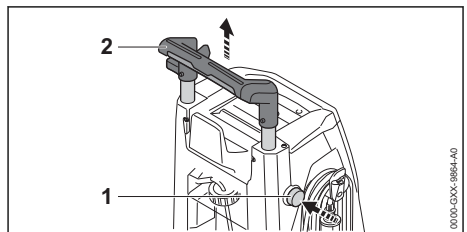

- ▶ Sperrknopf (1) drücken und Griff (2) herausziehen.
- ▶ Sperrknopf (1) loslassen und Griff (2) so lange herausziehen, bis er hörbar einrastet.

6.2.2 Griff einschieben

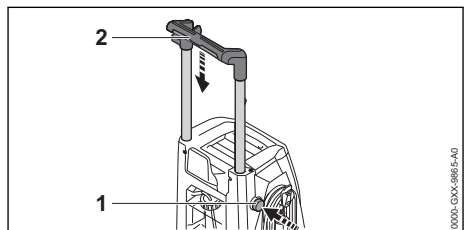

- ▶ Sperrknopf (1) drücken und Griff (2) einschieben.
- ▶ Sperrknopf (1) loslassen und Griff (2) so lange einschieben, bis er hörbar einrastet.

6.3 Hochdruckschlauch anbauen und abbauen

6.3.1 Hochdruckschlauch anbauen

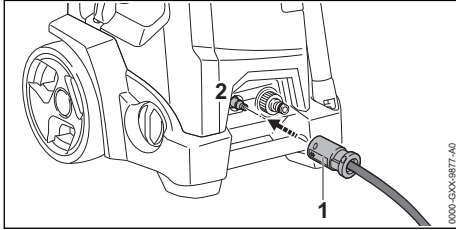

- ▶ Kupplung (1) auf den Stutzen (2) schieben. Die Kupplung (1) rastet hörbar ein.
- ▶ Falls sich die Kupplung (1) schwer auf den Stutzen schieben lässt: Dichtung am Stutzen (2) mit einem Armaturenfett fetten.

6.3.2 Hochdruckschlauch abbauen

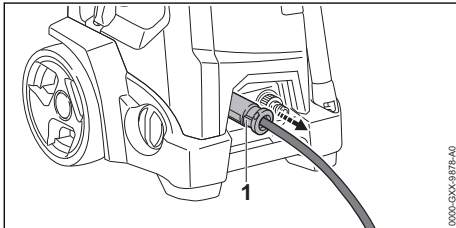

- ▶ Kupplung (1) abziehen.

6.4 Spritzpistole anbauen und abbauen

6.4.1 Spritzpistole anbauen

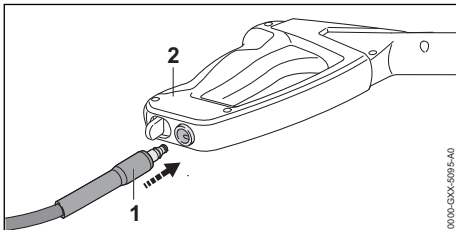

- ▶ Stutzen (1) in die Spritzpistole (2) schieben. Der Stutzen (1) rastet hörbar ein.
- ▶ Falls sich der Stutzen schwer in die Spritzpistole (2) schieben lässt: Dichtung am Stutzen (1) mit einem Armaturenfett fetten.

6.4.2 Spritzpistole abbauen

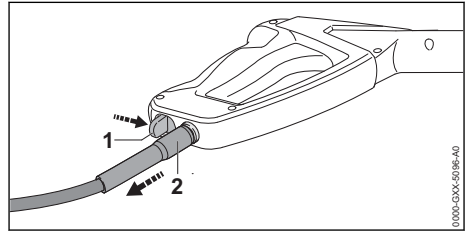

- ▶ Sperrhebel (1) drücken und gedrückt halten.
- ▶ Stutzen (2) herausziehen.

6.5 Strahlrohr anbauen und abbauen

6.5.1 Strahlrohr anbauen

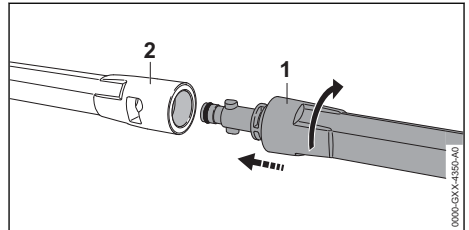

- ▶ Strahlrohr (1) in die Spritzpistole (2) schieben.
- ▶ Strahlrohr (1) so lange drehen, bis es einrastet.
- ▶ Falls sich das Strahlrohr (1) schwer in die Spritzpistole (2) schieben lässt: Dichtung am Strahlrohr (1) mit einem Armaturenfett fetten.

6.5.2 Strahlrohr abbauen

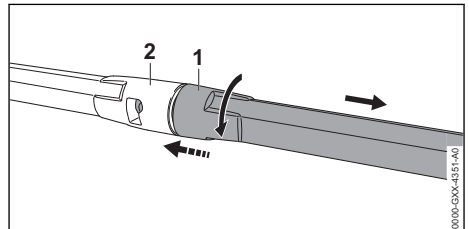

- ▶ Strahlrohr (1) und Spritzpistole (2) zusammendrücken und bis zum Anschlag drehen.
- ▶ Strahlrohr (1) und Spritzpistole (2) auseinanderziehen.

6.6 Düse anbauen und abbauen

6.6.1 Düse anbauen

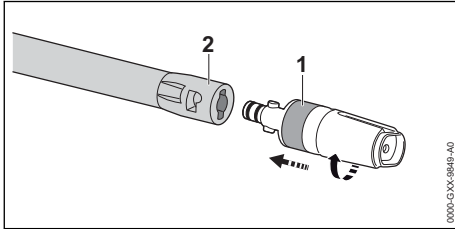

- ▶ Düse (1) in das Strahlrohr (2) schieben.
- ▶ Düse (1) so lange drehen, bis sie einrastet.
- ▶ Falls sich die Düse (1) schwer in das Strahlrohr (2) schieben lässt: Dichtung an der Düse (1) mit einem Armaturenfett fetten.

6.6.2 Düse abbauen

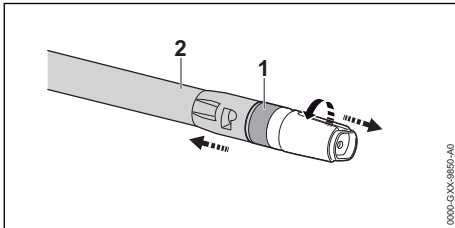

- ▶ Düse (1) und Strahlrohr (2) zusammendrücken und bis zum Anschlag drehen.
- ▶ Düse (1) und Strahlrohr (2) auseinanderziehen.

7 An eine Wasserquelle anschließen

7.1 Hochdruckreiniger an das Wassernetz anschließen

Wasserfilter anschließen

Falls der Hochdruckreiniger mit sandhaltigem Wasser oder mit Wasser aus Zisternen betrieben wird, muss an dem Hochdruckreiniger ein Wasserfilter angeschlossen sein. Der Wasserfilter filtert Sand und Schmutz aus dem Wasser und schützt dadurch die Bauteile des Hochdruckreinigers vor Beschädigung.

Der Wasserfilter kann dem Hochdruckreiniger marktabhängig beiliegen.

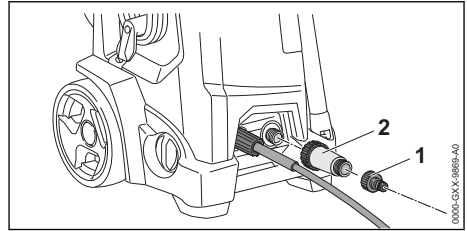

- ▶ Stutzen (1) abschrauben.
- ▶ Wasserfilter (2) auf den Wasseranschluss drehen und von Hand fest anziehen.
- ▶ Stutzen (1) auf Wasserfilter (2) drehen und von Hand fest anziehen.

Wasserschlauch anschließen

Der Wasserschlauch muss folgende Bedingungen erfüllen:

- Der Wasserschlauch hat einen Durchmesser von 1/2".
- Der Wasserschlauch ist zwischen 10 m und 25 m lang.
- ▶ Wasserschlauch an einen Wasserhahn anschließen.
- ▶ Wasserhahn vollständig öffnen und Wasserschlauch mit Wasser spülen. Sand und Schmutz werden aus dem Wasserschlauch gespült. Der Wasserschlauch wird entlüftet.
- ▶ Wasserhahn schließen.

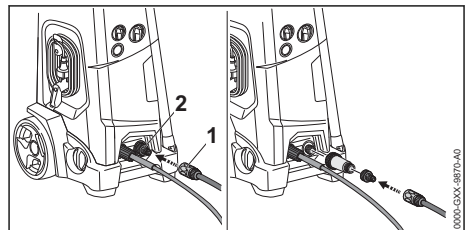

- ▶ Kupplung (1) auf den Stutzen (2) schieben. Die Kupplung (1) rastet hörbar ein.
- ▶ Wasserhahn vollständig öffnen.
- ▶ Falls das Strahlrohr an der Spritzpistole angebaut ist: Strahlrohr abbauen.
- ▶ Hebel der Spritzpistole so lange drücken, bis ein gleichmäßiger Wasserstrahl aus der Spritzpistole austritt.
- ▶ Hebel der Spritzpistole loslassen.
- ▶ Hebel der Spritzpistole verriegeln.
- ▶ Strahlrohr anbauen.
- ▶ Düse anbauen.

Wasserschlauch abziehen

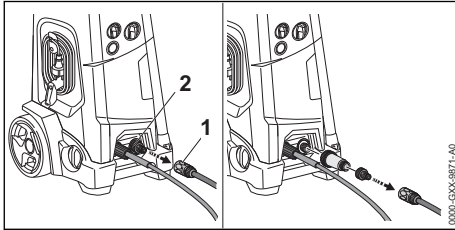

- ▶ Wasserhahn schließen.
- ▶ Zum Entriegeln der Kupplung: Ring (1) ziehen oder drehen und halten.
- ▶ Kupplung vom Stutzen (2) ziehen.

7.2 Hochdruckreiniger an eine andere Wasserquelle anschließen

Der Hochdruckreiniger kann Wasser aus Regentonnen, Zisternen und aus fließenden oder stehenden Gewässern ansaugen.

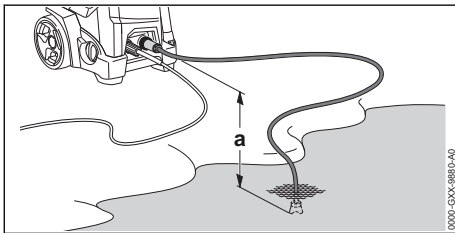

Damit das Wasser angesaugt werden kann, darf der Höhenunterschied zwischen dem Hochdruckreiniger und der Wasserquelle die maximale Saughöhe (a) nicht überschreiten, 18.

Das passende STIHL Saugset muss verwendet werden. Dem Saugset liegt ein Wasserschlauch mit spezieller Kupplung bei.

Das passende STIHL Saugset kann dem Hochdruckreiniger marktabhängig beiliegen.

Wasserfilter anschließen

Falls der Hochdruckreiniger mit sandhaltigem Wasser aus Regentonnen, Zisternen, aus fließenden oder stehenden Gewässern betrieben wird, muss an dem Hochdruckreiniger ein Wasserfilter angeschlossen sein.

Der Wasserfilter kann dem Hochdruckreiniger marktabhängig beiliegen.

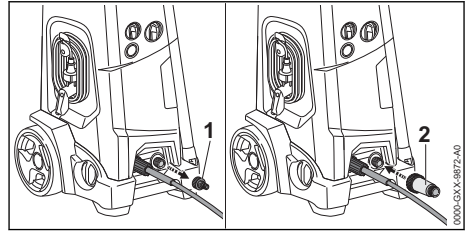

- ▶ Stutzen (1) abschrauben.
- ▶ Wasserfilter (2) auf den Wasseranschluss drehen und von Hand fest anziehen.

Wasserschlauch anschließen

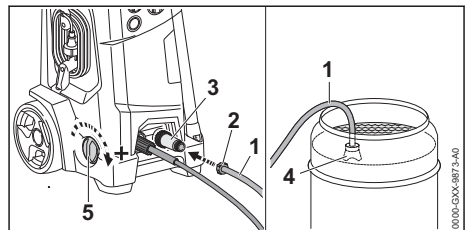

- ▶ Wasserschlauch (1) so mit Wasser füllen, dass sich keine Luft mehr im Wasserschlauch befindet.
- ▶ Kupplung (2) auf den Anschlussstutzen des Wasserfilters (3) drehen und von Hand fest anziehen.
- ▶ Saugglocke (4) so in die Wasserquelle hängen, dass die Saugglocke (4) nicht den Boden berührt.
- ▶ Drehregler (5) bis zum Anschlag in Richtung + drehen.
- ▶ Falls die Spritzpistole am Hochdruckschlauch angebaut ist: Spritzpistole abbauen.
- ▶ Hochdruckschlauch nach unten halten.
- ▶ Hochdruckreiniger so lange einschalten, bis ein gleichmäßiger Wasserstrahl aus dem Hochdruckschlauch austritt.

HINWEIS

- Wenn der Hochdruckreiniger kein Wasser ansaugt, kann die Pumpe trocken laufen und der Hochdruckreiniger kann beschädigt werden.
 - ▶ Falls nach zwei Minuten kein Wasser aus dem Hochdruckschlauch austritt: Hochdruckreiniger ausschalten und Wasserzulauf prüfen.
- ▶ Hochdruckreiniger ausschalten.
- ▶ Spritzpistole an den Hochdruckschlauch anbauen.

- ▶ Hebel der Spritzpistole drücken und gedrückt halten.
- ▶ Hochdruckreiniger einschalten.

8 Hochdruckreiniger elektrisch anschließen

8.1 Hochdruckreiniger elektrisch anschließen

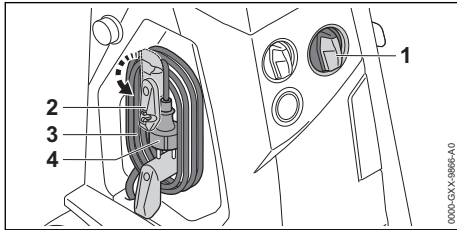

- ▶ Drehschalter (1) in die Position 0 stellen.
- ▶ Halter (2) nach unten schwenken.
- ▶ Anschlussleitung (3) abnehmen.
- ▶ Stecker (4) der Anschlussleitung in eine richtig installierte Steckdose stecken.

9 Hochdruckreiniger einschalten und ausschalten

9.1 Hochdruckreiniger einschalten

Wenn der Hochdruckreiniger eingeschaltet wird, können bei ungünstigen Netzverhältnissen Spannungsschwankungen auftreten. Die Spannungsschwankungen können andere angeschlossene Verbraucher beeinträchtigen.

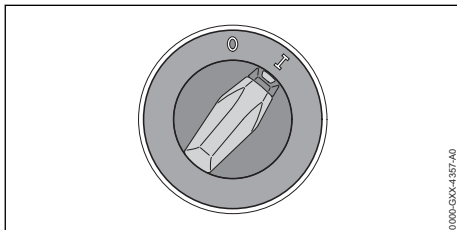

- ▶ Drehschalter in die Position I stellen.

9.2 Hochdruckreiniger ausschalten

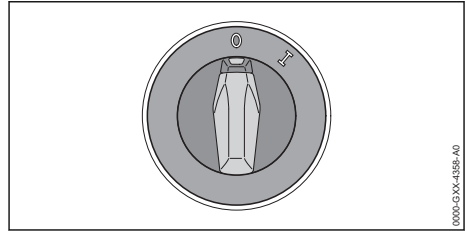

- ▶ Drehschalter in die Position 0 stellen.

10 Mit dem Hochdruckreiniger arbeiten

10.1 Spritzpistole halten und führen



- ▶ Spritzpistole mit einer Hand am Griff so festhalten, dass der Daumen den Griff umschließt.
- ▶ Strahlrohr mit der anderen Hand so festhalten, dass der Daumen das Strahlrohr umschließt.
- ▶ Düse auf den Boden richten.

10.2 Arbeitsdruck und Wassermenge einstellen

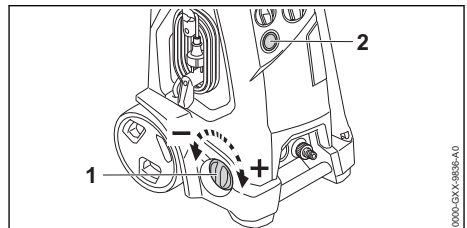

Arbeitsdruck und Wassermenge erhöhen

- ▶ Drehregler (1) in Richtung + drehen.

Arbeitsdruck und Wassermenge verringern

- ▶ Drehregler (1) in Richtung – drehen.

Das Manometer (2) zeigt den Druck in der Hochdruckpumpe an.

10.3 Hebel der Spritzpistole drücken und verriegeln

Hebel der Spritzpistole drücken

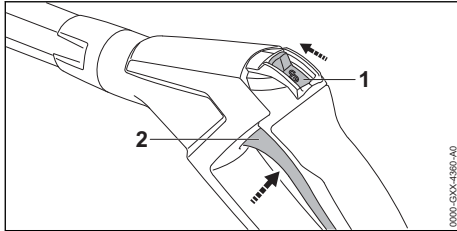

- ▶ Rasthebel (1) in die Position \odot schieben.
- ▶ Hebel (2) drücken und gedrückt halten. Die Hochdruckpumpe schaltet sich automatisch ein und Wasser strömt aus der Düse.

Hebel der Spritzpistole verriegeln

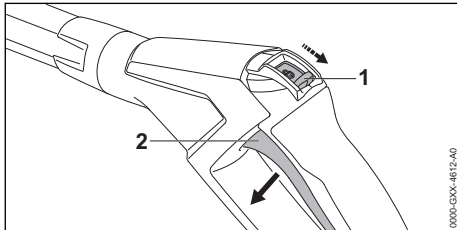

- ▶ Hebel (2) loslassen. Die Hochdruckpumpe schaltet sich automatisch aus, und Wasser strömt nicht mehr aus der Düse. Der Hochdruckreiniger ist weiterhin eingeschaltet.
- ▶ Rasthebel (1) in die Position \odot schieben.

10.4 Reinigen

Mit folgenden Düsen kann abhängig von der Anwendung gearbeitet werden:

- Flachstrahldüse: Die Flachstrahldüse eignet sich zum Reinigen großer Flächen.
- Rotordüse: Die Rotordüse eignet sich zum Entfernen von hartnäckigem Schmutz.

Mit geringem Abstand kann gearbeitet werden, wenn hartnäckige Verschmutzungen entfernt werden sollen.

Mit großem Abstand kann gearbeitet werden, falls folgende Oberflächen gereinigt werden sollen:

- lackierte Oberflächen
- Oberflächen aus Holz
- Oberflächen aus Gummi

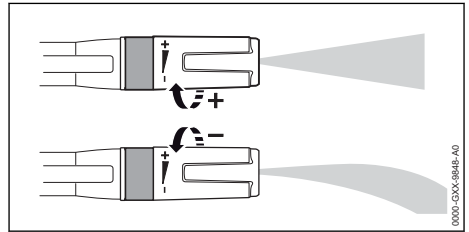

Die Flachstrahldüse kann eingestellt werden.

Wenn die Flachstrahldüse in Richtung + gedreht wird, steigt der Arbeitsdruck.

Wenn die Flachstrahldüse in Richtung – gedreht wird, sinkt der Arbeitsdruck.

- ▶ Wasserstrahl vor der Reinigung auf eine unauffällige Stelle auf der Oberfläche richten und prüfen, dass die Oberfläche nicht beschädigt wird.
- ▶ Abstand der Düse zur zu reinigenden Oberfläche so wählen, dass die zu reinigende Oberfläche nicht beschädigt wird.
- ▶ Flachstrahldüse so einstellen, dass die zu reinigende Oberfläche nicht beschädigt wird.

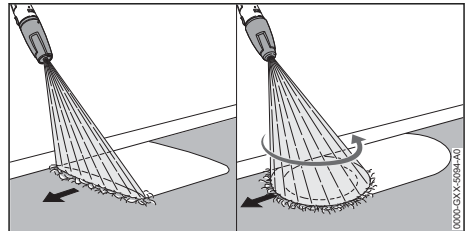

- ▶ Spritzeinrichtung gleichmäßig entlang der zu reinigenden Oberfläche bewegen.
- ▶ Langsam und kontrolliert vorwärts gehen.

10.5 Mit Reinigungsmittel arbeiten

10.5.1 Reinigungsmittel ansaugen

Reinigungsmittel können die Reinigungswirkung des Wassers verstärken.

STIHL empfiehlt, STIHL Reinigungsmittel zu verwenden.

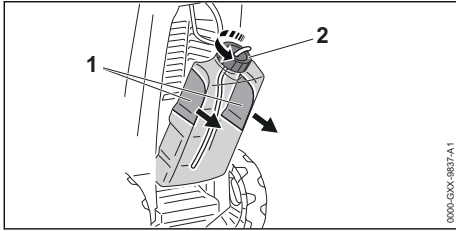

- ▶ Reinigungsmittelbehälter an den Griffmulden (1) greifen und herausnehmen.
- ▶ Deckel (2) abschrauben.
- ▶ Reinigungsmittel so dosieren und verwenden, wie es in der Gebrauchsanleitung des Reinigungsmittels beschrieben ist.
- ▶ Deckel auf den Reinigungsmittelbehälter drehen und von Hand fest anziehen.
- ▶ Reinigungsmittelbehälter an den Griffmulden greifen und in den Hochdruckreiniger einsetzen.

10.5.2 Reinigungsmittel aus separaten Reinigungsmittelbehälter ansaugen

Der Deckel des Reinigungsmittelbehälters hat ein Standardgewinde und passt auf die gängigen Reinigungsmittelbehälter. Ein separater Reinigungsmittelbehälter kann verwendet werden.

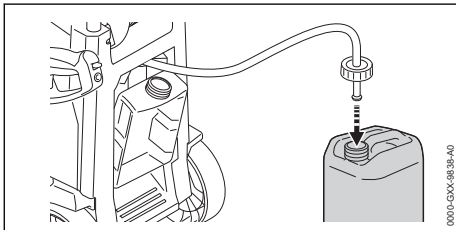

- ▶ Reinigungsmittelbehälter herausnehmen.
- ▶ Deckel des Reinigungsmittelbehälters abschrauben.
- ▶ Deckel mit Ansaugschlauch auf separaten Reinigungsmittelbehälter drehen.

10.5.3 Mit Reinigungsmittel arbeiten

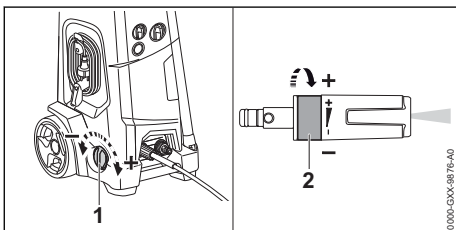

- ▶ Drehregler (1) bis zum Anschlag in Richtung + drehen.
- ▶ Flachstrahldüse (2) bis zum Anschlag in Richtung - drehen.

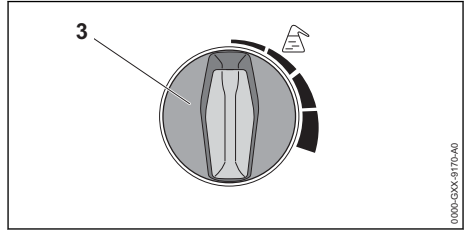

- ▶ Gewünschte Dosierung einstellen
 - ▶ Dosiergriff (3) nach rechts drehen (bis zu 5 %).
Die Zumischung von Reinigungsmittel wird erhöht.
 - ▶ Dosiergriff (3) nach links drehen (bis zu 0 %).
Die Zumischung von Reinigungsmittel wird reduziert.
 - ▶ Falls die Reinigungsmittelkonzentration genau eingestellt werden muss: Reinigungsmittelkonzentration messen und berechnen.
- ▶ Stark verschmutzte Oberflächen vor dem Reinigen mit Wasser einweichen.
- ▶ Hebel der Spritzpistole drücken und Reinigungsmittel auf die zu reinigende Oberfläche sprühen.
- ▶ Reinigungsmittel von unten nach oben auftragen und nicht antrocknen lassen.
- ▶ Dosiergriff bis zum Anschlag nach links drehen.
Reinigungsmittel wird nicht mehr angesaugt.
- ▶ Oberfläche reinigen.

10.5.4 Reinigungsmittelkonzentration messen und berechnen

Bei einigen Reinigungsmitteln muss die Konzentration genau eingestellt werden. In diesem Fall muss der Wasserdurchsatz und der Verbrauch an Reinigungsmittel gemessen werden.

Vorverdünnung des Reinigungsmittels in % berechnen

Falls die Vorverdünnung nicht als %-Wert auf der Verpackung des verwendeten Reinigungsmittels angegeben ist, kann sie folgendermaßen ermittelt werden:

- Verhältnis-Wert
- 1:1 = 50 %
 - 1:2 = 33,3 %

- 1:3 = 25 %
- 1:5 = 16,6 %
- 1:10 = 9 %

Beispiel: Berechnung Verhältnis-Wert 1:2.

- A = 1
- B = 2

$$\frac{A}{(A + B)} \times 100 = V$$

$$\frac{1}{(1 + 2)} \times 100 = 33,3\%$$

0000-GXX-9861-A0

Reinigungsmittelkonzentration messen und berechnen

- ▶ Drehregler zum Einstellen von Arbeitsdruck und Wassermenge bis zum Anschlag in Richtung + drehen.
- ▶ Dosiergriff für Reinigungsmittel bis zum Anschlag nach rechts drehen.
- ▶ Reinigungsmittelbehälter bis zur 0,5 Liter-Markierung mit Reinigungsmittel befüllen.
- ▶ Flachstrahldüse bis zum Anschlag in Richtung - drehen.
- ▶ Hochdruckreiniger einschalten.
- ▶ Spritzpistole in einen leeren Auffangbehälter halten.
- ▶ Spritzpistole betätigen und 2 Liter in den Auffangbehälter einfüllen.
- ▶ Verbrauch an Reinigungsmittel „QR“ aus dem Reinigungsmittelbehälter ermitteln.

Berechnung der tatsächlichen Reinigungsmittelkonzentration:

$$\frac{QR}{Q} \times V = K$$

0000-GXX-9862-A0

- QR = Menge des verbrauchten Reinigungsmittels (in Liter).
- Q = 2 Liter.
- V = Vorverdünnung des Reinigungsmittels (in %).
- K = Konzentration des Reinigungsmittels.
- ▶ Falls die berechnete Konzentration von der gewünschten abweicht: Dosierung am Dosier-

griff verringern und Messung und Berechnung wiederholen.

11 Nach dem Arbeiten

11.1 Nach dem Arbeiten

- ▶ Falls mit Reinigungsmittel gearbeitet wurde: Hochdruckreiniger spülen.
- ▶ Hochdruckreiniger ausschalten und Netzstecker aus der Steckdose ziehen.
- ▶ Falls der Hochdruckreiniger an das Wasser-Netz angeschlossen ist: Wasserhahn schließen.
- ▶ Hebel der Spritzpistole drücken. Der Wasserdruck wird abgebaut.
- ▶ Hebel der Spritzpistole verriegeln.
- ▶ Hochdruckreiniger von der Wasserquelle trennen.
- ▶ Wasserschlauch abbauen.
- ▶ Hochdruckschlauch abbauen und das restliche Wasser aus dem Hochdruckschlauch laufen lassen.
- ▶ Düse und Strahlrohr abbauen und reinigen.
- ▶ Spritzpistole abbauen und das restliche Wasser aus der Spritzpistole laufen lassen.
- ▶ Hochdruckreiniger reinigen.

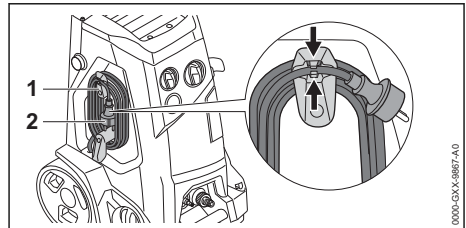

0000-GXX-9867-A0

- ▶ Halter (1) nach oben schwenken.
- ▶ Anschlussleitung (2) auf die Halter (1) wickeln.
- ▶ Anschlussleitung (2) mit dem Clip am Halter (1) befestigen.

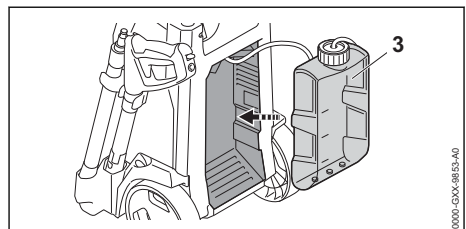

0000-GXX-9853-A0

- ▶ Reinigungsmittelbehälter (3) einsetzen.

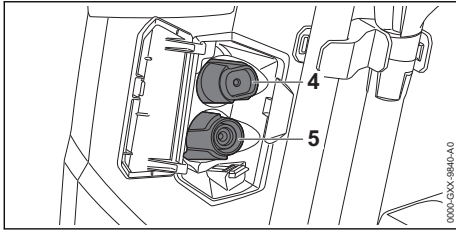

- ▶ Flachstrahldüse (4) oder Rotordüse (5) einsetzen

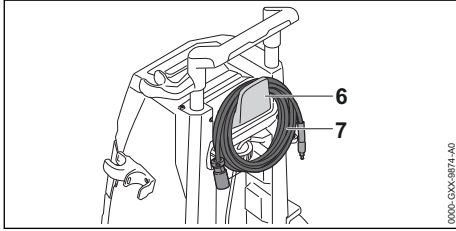

- ▶ Hochdruckschlauch (6) aufwickeln und am Halter (7) aufhängen.

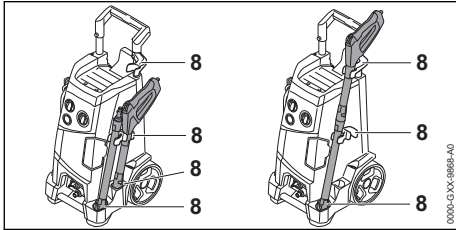

- ▶ Spritzeinrichtung in den Haltern (8) am Hochdruckreiniger aufbewahren.

11.2 Hochdruckreiniger mit einem Frostschutzmittel schützen

Falls der Hochdruckreiniger nicht frostsicher transportiert oder aufbewahrt werden kann, muss der Hochdruckreiniger mit einem Frostschutzmittel auf Glykolbasis geschützt werden. Das Frostschutzmittel verhindert, dass Wasser im Hochdruckreiniger gefriert und der Hochdruckreiniger beschädigt wird.

- ▶ Strahlrohr abbauen.
- ▶ Einen möglichst kurzen Wasserschlauch an den Hochdruckreiniger anschließen.
Je kürzer der Wasserschlauch ist, desto weniger Frostschutzmittel ist notwendig.
- ▶ Frostschutzmittel so mischen, wie es in der Gebrauchsanleitung des Frostschutzmittels beschrieben ist.
- ▶ Frostschutzmittel in einen sauberen Behälter füllen.

- ▶ Wasserschlauch in den Behälter mit Frostschutzmittel tauchen.
- ▶ Hebel der Spritzpistole drücken und gedrückt halten.
- ▶ Hochdruckreiniger einschalten.
- ▶ Hebel der Spritzpistole so lange gedrückt halten, bis ein gleichmäßiger Strahl mit Frostschutzmittel aus der Spritzpistole austritt und Spritzpistole in den Behälter richten.
- ▶ Hebel der Spritzpistole mehrmals drücken und wieder loslassen.
- ▶ Hochdruckreiniger ausschalten und Netzstecker aus der Steckdose ziehen.
- ▶ Spritzpistole, Hochdruckschlauch und Wasserschlauch abbauen und Frostschutzmittel in den Behälter laufen lassen.
- ▶ Frostschutzmittel vorschriftsmäßig und umweltfreundlich aufbewahren oder entsorgen.

12 Transportieren

12.1 Hochdruckreiniger transportieren

- ▶ Hochdruckreiniger ausschalten und Netzstecker aus der Steckdose ziehen.
- ▶ Behälter für Reinigungsmittel leeren oder so sichern, dass er nicht umkippen, herunterfallen und sich nicht bewegen kann.

Hochdruckreiniger ziehen oder tragen

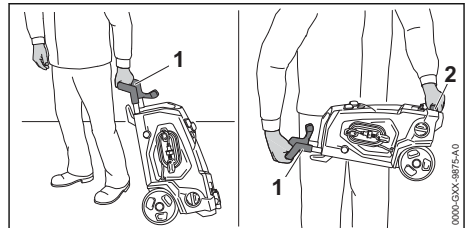

- ▶ Hochdruckreiniger am Griff (1) ziehen.
- ▶ Hochdruckreiniger am Griff (1) und am Transportgriff (2) tragen.

Hochdruckreiniger in einem Fahrzeug transportieren

- ▶ Hochdruckreiniger so sichern, dass der Hochdruckreiniger nicht umkippen und sich nicht bewegen kann.
- ▶ Falls der Hochdruckreiniger nicht frostsicher transportiert werden kann: Hochdruckreiniger mit einem Frostschutzmittel schützen.

13 Aufbewahren

13.1 Hochdruckreiniger aufbewahren

- ▶ Hochdruckreiniger ausschalten und Netzstecker aus der Steckdose ziehen.
- ▶ Hochdruckreiniger so aufbewahren, dass folgende Bedingungen erfüllt sind:
 - Der Hochdruckreiniger ist außerhalb der Reichweite von Kindern.
 - Der Hochdruckreiniger ist sauber und trocken.
 - Der Hochdruckreiniger ist in einem geschlossenen Raum.
 - Der Hochdruckreiniger ist in einem Temperaturbereich über 0 °C.
 - Falls der Hochdruckreiniger nicht frostsicher aufbewahrt werden kann: Hochdruckreiniger mit einem Frostschutzmittel schützen.

14 Reinigen

14.1 Hochdruckreiniger spülen

Falls mit Reinigungsmittel gearbeitet wurde:

- ▶ Reinigungsmittelbehälter abnehmen und leeren.
- ▶ Reinigungsmittelreste so entsorgen, wie es in der Gebrauchsanleitung des Reinigungsmittels beschrieben ist.
- ▶ Reinigungsmittelbehälter mit klarem Wasser ausspülen.
- ▶ Reinigungsmittelbehälter einsetzen.
- ▶ Drehregler bis zum Anschlag in Richtung + drehen.
- ▶ Flachstrahldüse bis zum Anschlag in Richtung - drehen.
- ▶ Dosiergriff nach links drehen (bis zu 0 %).
- ▶ Hochdruckreiniger einschalten und für ca. 30 Sekunden mit klarem Wasser spülen.

14.2 Hochdruckreiniger und Zubehör reinigen

- ▶ Hochdruckreiniger ausschalten und Netzstecker aus der Steckdose ziehen.
- ▶ Hochdruckreiniger, Hochdruckschlauch, Spritzpistole und Zubehör mit einem feuchten Tuch reinigen.
- ▶ Stutzen und Kupplungen am Hochdruckreiniger, Hochdruckschlauch und an der Spritzpistole mit einem feuchten Tuch reinigen.
- ▶ Lüftungsschlitze mit einem Pinsel reinigen.

14.3 Düse und Strahlrohr reinigen

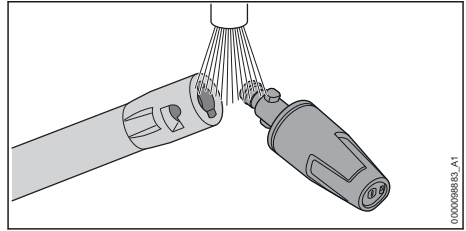

- ▶ Düse und Strahlrohr unter fließendem Wasser abspülen und mit einem Tuch trocknen.

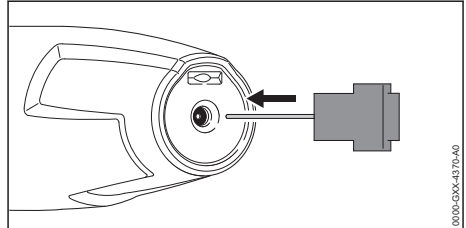

- ▶ Falls die Düse verstopft ist: Düse mit der Reinigungsnadel reinigen.

14.4 Wasserzulaufsieb reinigen

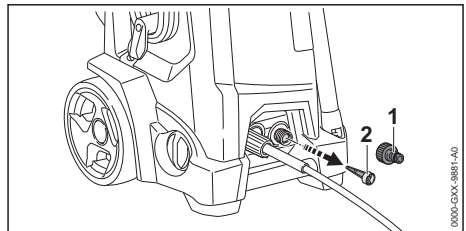

- ▶ Stutzen (1) des Wasseranschlusses abschrauben.
- ▶ Wasserzulaufsieb (2) aus dem Wasseranschluss ziehen.
- ▶ Wasserzulaufsieb (2) unter fließendem Wasser abspülen.
- ▶ Wasserzulaufsieb (2) in den Wasseranschluss einsetzen.
- ▶ Stutzen (1) aufdrehen und von Hand fest anziehen.

14.5 Wasserfilter reinigen

Der Wasserfilter muss zum Reinigen auseinandergebaut werden.

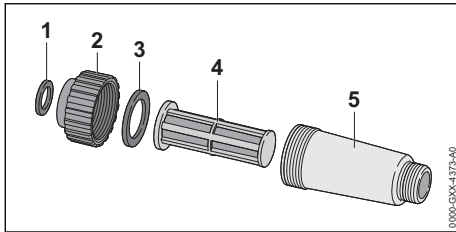

- ▶ Dichtung (1) aus dem Verschluss (2) nehmen.
- ▶ Verschluss (2) vom Filtergehäuse (5) abschrauben.
- ▶ Dichtung (3) aus dem Verschluss (2) nehmen.
- ▶ Filter (4) aus dem Filtergehäuse (5) nehmen.
- ▶ Dichtungen (1 und 3), Verschluss (2) und Filter (4) unter fließendem Wasser abspülen.
- ▶ Dichtungen (1 und 3) mit einem Armaturenfett fetten.
- ▶ Wasserfilter wieder zusammenbauen.

17 Störungen beheben

17.1 Störungen des Hochdruckreinigers beheben

Störung	Ursache	Abhilfe
Der Hochdruckreiniger läuft nicht an, obwohl der Hebel der Spritzpistole gedrückt wird.	Der Stecker der Anschlussleitung oder der Verlängerungsleitung ist nicht eingesteckt.	▶ Stecker der Anschlussleitung oder der Verlängerungsleitung einstecken.
	Der Leitungsschutzschalter (Sicherung) oder der FI-Schutzschalter hat ausgelöst. Der Stromkreis ist elektrisch überlastet oder defekt.	▶ Ursache für das Auslösen suchen und beheben. Leitungsschutzschalter (Sicherung) oder FI-Schutzschalter einlegen. ▶ Andere, im gleichen Stromkreis angeschlossene Stromverbraucher ausschalten.
	Die Steckdose ist zu gering abgesichert.	▶ Stecker der Anschlussleitung in eine richtig abgesicherte Steckdose stecken, 18.1 .
	Die Verlängerungsleitung hat einen falschen Querschnitt.	▶ Eine Verlängerungsleitung mit einem ausreichenden Querschnitt verwenden, 18.3
	Die Verlängerungsleitung ist zu lang.	▶ Eine Verlängerungsleitung mit der richtigen Länge verwenden, 18.3
	Der Elektromotor ist zu warm.	▶ Hochdruckreiniger 5 Minuten abkühlen lassen. ▶ Düse reinigen.
Der Hochdruckreiniger läuft beim Einschalten nicht an. Der Elektromotor brummt.	Die Netzspannung ist zu niedrig.	▶ Hebel der Spritzpistole drücken und gedrückt halten und den Hochdruckreiniger einschalten. ▶ Andere, im gleichen Stromkreis angeschlossene Stromverbraucher ausschalten.
	Die Verlängerungsleitung hat einen falschen Querschnitt.	▶ Eine Verlängerungsleitung mit einem ausreichenden Querschnitt verwenden, 18.3

15 Warten

15.1 Wartungsintervalle

Wartungsintervalle sind abhängig von den Umgebungsbedingungen und den Arbeitsbedingungen. STIHL empfiehlt folgende Wartungsintervalle:

Monatlich



- ▶ Wasserzulaufsieb reinigen.

16 Reparieren

16.1 Hochdruckreiniger reparieren

Der Benutzer kann den Hochdruckreiniger und das Zubehör nicht selbst reparieren.

- ▶ Falls der Hochdruckreiniger oder das Zubehör beschädigt sind: Hochdruckreiniger oder das Zubehör nicht verwenden und einen STIHL Fachhändler aufsuchen.

Störung	Ursache	Abhilfe
	Die Verlängerungsleitung ist zu lang.	► Eine Verlängerungsleitung mit der richtigen Länge verwenden,  18.3
Der Hochdruckreiniger schaltet im Betrieb ab.	Der Stecker der Anschlussleitung oder der Verlängerungsleitung wurde aus der Steckdose gezogen.	► Stecker der Anschlussleitung oder der Verlängerungsleitung einstecken.
	Der Leitungsschutzschalter (Sicherung) oder der FI-Schutzschalter hat ausgelöst. Der Stromkreis ist elektrisch überlastet oder defekt.	► Ursache für das Auslösen suchen und beheben. Leitungsschutzschalter (Sicherung) oder FI-Schutzschalter einlegen. ► Andere, im gleichen Stromkreis angeschlossene Stromverbraucher ausschalten.
	Die Steckdose ist zu gering abgesichert.	► Stecker der Anschlussleitung in eine richtig abgesicherte Steckdose stecken,  18.1.
	Der Elektromotor ist zu warm.	► Hochdruckreiniger 5 Minuten abkühlen lassen. ► Düse reinigen.
Die Hochdruckpumpe schaltet sich wiederholt ein und aus, ohne dass der Hebel der Spritzpistole gedrückt wird.	Die Hochdruckpumpe, der Hochdruckschlauch oder die Spritzeinrichtung sind undicht.	► Hochdruckreiniger von einem STIHL Fachhändler prüfen lassen.
Der Arbeitsdruck schwankt oder fällt ab.	Es besteht Wassermangel.	► Wasserhahn ganz öffnen. ► Sicherstellen, dass eine ausreichende Wassermenge zur Verfügung steht.
	Die Düse ist verstopft.	► Düse reinigen.
	Das Wasserzulaufsieb oder der Wasserfilter sind verstopft.	► Wasserzulaufsieb und Wasserfilter reinigen.
	Die Hochdruckpumpe, der Hochdruckschlauch oder die Spritzeinrichtung sind undicht oder defekt.	► Hochdruckreiniger von einem STIHL Fachhändler prüfen lassen.
Der Wasserstrahl hat eine veränderte Form.	Die Düse ist verstopft.	► Düse reinigen.
	Die Düse ist verschlissen.	► Düse ersetzen.
Zusätzliches Reinigungsmittel wird nicht angesaugt.	Der Reinigungsmittelbehälter ist leer.	► Den Reinigungsmittelbehälter mit Reinigungsmittel füllen.
	Flachstrahldüse ist nicht bis zum Anschlag in Richtung - gedreht.	► Flachstrahldüse bis zum Anschlag in Richtung - drehen.
	Venturidüse verschlissen.	► Gerät vom STIHL Fachhändler instandsetzen lassen.
Anschlüsse an Hochdruckreiniger, Hochdruckschlauch, Spritzpistole oder Strahlrohr lassen sich schwer miteinander verbinden.	Die Dichtungen der Anschlüsse sind nicht gefettet.	► Dichtungen fetten.  17.2

17.2 Dichtungen fetten

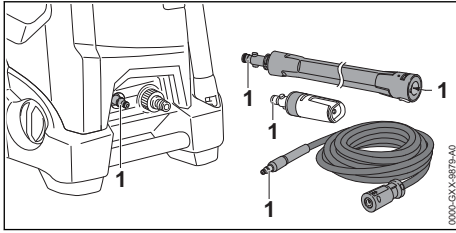

► Dichtungen (1) mit einem Armaturen Fett fetten.

18 Technische Daten

18.1 Hochdruckreiniger STIHL RE 150

Ausführung 230 V / 50 Hz

- Absicherung (Charakteristik „C“ oder „K“): 13 A
- Leistungsaufnahme (EU) 2019/1781 §2(2) (j): 2,9 kW
- Maximal zulässige Netzimpedanz: 0,32 Ohm
- elektrische Schutzklasse: I
- elektrische Schutzart: IPX5
- Arbeitsdruck (p): 14 MPa (140 bar)
- Maximal zulässiger Druck (p max.): 18 MPa (180 bar)
- Maximaler Wasserzulaufdruck (p in max.): 1 MPa (10 bar)
- Maximaler Wasserdurchsatz (Q max): 10,2 l/min (612 l/h)
- Minimaler Wasserdurchsatz (Q min): 9,0 l/min (540 l/h)
- Maximale Rückstoßkraft: 21 N
- Maximale Saughöhe: 0,5 m
- Maximale Wassertemperatur im Druckbetrieb (t in max): 60 °C
- Maximale Wassertemperatur im Saugbetrieb: 20 °C
- Maße
 - Länge: 383 mm
 - Breite: 380 mm
 - Maximale Höhe: 981 mm
 - Minimale Höhe: 792 mm
- Länge des Hochdruckschlauchs: 9 m
- Gewicht (m) mit angebautelem Zubehör: 30 kg

Ausführung 220-240 V / 50 Hz

- Absicherung (Charakteristik „C“ oder „K“): 10 A
- Leistungsaufnahme (EU) 2019/1781 §2(2) (j): 2,2 kW
- Maximal zulässige Netzimpedanz: 0,45 Ohm
- elektrische Schutzklasse: I

- elektrische Schutzart: IPX5
- Arbeitsdruck (p): 12 MPa (120 bar)
- Maximal zulässiger Druck (p max.): 18 MPa (180 bar)
- Maximaler Wasserzulaufdruck (p in max.): 1 MPa (10 bar)
- Maximaler Wasserdurchsatz (Q max): 8,7 l/min (522 l/h)
- Minimaler Wasserdurchsatz (Q min): 7,8 l/min (468 l/h)
- Maximale Rückstoßkraft: 16 N
- Maximale Saughöhe: 0,5 m
- Maximale Wassertemperatur im Druckbetrieb (t in max): 60 °C
- Maximale Wassertemperatur im Saugbetrieb: 20 °C
- Maße
 - Länge: 383 mm
 - Breite: 380 mm
 - Maximale Höhe: 981 mm
 - Minimale Höhe: 792 mm
- Länge des Hochdruckschlauchs: 9 m
- Gewicht (m) mit angebautelem Zubehör: 30 kg

Ausführung 220 V / 60 Hz

- Absicherung (Charakteristik „C“ oder „K“): 15 A
- Leistungsaufnahme (EU) 2019/1781 §2(2) (j): 2,8 kW
- Maximal zulässige Netzimpedanz: 0,32 Ohm
- elektrische Schutzklasse: I
- elektrische Schutzart: IPX5
- Arbeitsdruck (p): 13 MPa (130 bar)
- Maximal zulässiger Druck (p max.): 18 MPa (180 bar)
- Maximaler Wasserzulaufdruck (p in max.): 1 MPa (10 bar)
- Maximaler Wasserdurchsatz (Q max): 10 l/min (600 l/h)
- Minimaler Wasserdurchsatz (Q min): 9,3 l/min (560 l/h)
- Maximale Rückstoßkraft: 20 N
- Maximale Saughöhe: 0,5 m
- Maximale Wassertemperatur im Druckbetrieb (t in max): 60 °C
- Maximale Wassertemperatur im Saugbetrieb: 20 °C
- Maße
 - Länge: 383 mm
 - Breite: 380 mm
 - Maximale Höhe: 981 mm
 - Minimale Höhe: 792 mm
- Länge des Hochdruckschlauchs: 9 m
- Gewicht (m) mit angebautelem Zubehör: 30 kg

Vom Druck abhängige Daten wurden bei einem Zulaufdruck von 0,3 MPa (3 bar) gemessen.

18.2 Hochdruckreiniger STIHL RE 170

Ausführung 230 V / 50 Hz

- Absicherung (Charakteristik „C“ oder „K“): 16 A
- Leistungsaufnahme EU) 2019/1781 §2(2) (j): 3,3 kW
- Maximal zulässige Netzimpedanz: 0,32 Ohm
- elektrische Schutzklasse: I
- elektrische Schutzart: IPX5
- Arbeitsdruck (p): 15 MPa (150 bar)
- Maximal zulässiger Druck (p max.): 18 MPa (180 bar)
- Maximaler Wasserzulaufdruck (p in max.): 1 MPa (10 bar)
- Maximaler Wasserdurchsatz (Q max): 10,8 l/min (648 l/h)
- Minimaler Wasserdurchsatz (Q min): 9,5 l/min (570 l/h)
- Maximale Rückstoßkraft: 24 N
- Maximale Saughöhe: 0,5 m
- Maximale Wassertemperatur im Druckbetrieb (t in max): 60 °C
- Maximale Wassertemperatur im Saugbetrieb: 20 °C
- Maße
 - Länge: 383 mm
 - Breite: 380 mm
 - Maximale Höhe: 981 mm
 - Minimale Höhe: 792 mm
- Länge des Hochdruckschlauchs: 9 m
- Gewicht (m) mit angebautem Zubehör: 30 kg

Vom Druck abhängige Daten wurden bei einem Zulaufdruck von 0,3 MPa (3 bar) gemessen.

18.3 Verlängerungsleitungen

Wenn eine Verlängerungsleitung verwendet wird, muss sie einen Schutzleiter haben und deren Adern müssen abhängig von der Spannung und der Länge der Verlängerungsleitung mindestens folgende Querschnitte haben:

Falls die Nennspannung auf dem Leistungsschild 220 V bis 240 V ist:

- Leitungslänge bis 20 m: AWG 15 / 1,5 mm²
- Leitungslänge 20 m bis 50 m: AWG 13 / 2,5 mm²

Falls die Nennspannung auf dem Leistungsschild 100 V bis 127 V ist:

- Leitungslänge bis 10 m: AWG 14 / 2,0 mm²
- Leitungslänge 10 m bis 30 m: AWG 12 / 3,5 mm²

18.4 Schallwerte und Vibrationswerte RE 150, 170

Der K-Wert für die Schalldruckpegel beträgt 2 dB(A). Der K-Wert für die Schalleistungspegel beträgt 2 dB(A). Der K-Wert für die Vibrationswerte beträgt 2 m/s².

- Schalldruckpegel L_{pA} gemessen nach EN 60335-2-79:
 - 71 dB(A)
- Schalleistungspegel L_{WA} gemessen nach EN 60335-2-79:
 - 85 dB(A)
- Vibrationswert a_h gemessen nach EN 60335-2-79, Spritzpistole: 2,4 m/s².

18.5 REACH

REACH bezeichnet eine EG-Verordnung zur Registrierung, Bewertung und Zulassung von Chemikalien.

Informationen zur Erfüllung der REACH Verordnung sind unter www.stihl.com/reach angegeben.

19 Ersatzteile und Zubehör

19.1 Ersatzteile und Zubehör

STIHL  Diese Symbole kennzeichnen original STIHL Ersatzteile und original STIHL Zubehör.

STIHL empfiehlt, original STIHL Ersatzteile und original STIHL Zubehör zu verwenden.

Ersatzteile und Zubehör anderer Hersteller können durch STIHL hinsichtlich Zuverlässigkeit, Sicherheit und Eignung trotz laufender Marktbeobachtung nicht beurteilt werden und STIHL kann für deren Einsatz auch nicht einstehen.

Original STIHL Ersatzteile und original STIHL Zubehör sind bei einem STIHL Fachhändler erhältlich.

20 Entsorgen

20.1 Hochdruckreiniger entsorgen

Informationen zur Entsorgung sind bei der örtlichen Verwaltung oder bei einem STIHL Fachhändler erhältlich.

Eine unsachgemäße Entsorgung kann die Gesundheit schädigen und die Umwelt belasten.

- ▶ STIHL Produkte einschließlich Verpackung gemäß den örtlichen Vorschriften einer geeigneten Sammelstelle für Wiederverwertung zuführen.

► Nicht mit dem Hausmüll entsorgen.

21 EU-Konformitätserklärung

21.1 Hochdruckreiniger STIHL RE 150, 170

ANDREAS STIHL AG & Co. KG
Badstraße 115
D-71336 Waiblingen

Deutschland

erklärt in alleiniger Verantwortung, dass

- Bauart: Hochdruckreiniger
- Fabrikmarke: STIHL
- Typ: RE 150, RE 170
- Serienidentifizierung: RE01

den einschlägigen Bestimmungen der Richtlinien 2011/65/EU, 2006/42/EG, 2014/30/EU, 2009/125/EC entspricht und in Übereinstimmung mit den jeweils zum Produktionsdatum gültigen Versionen der folgenden Normen entwickelt und gefertigt worden ist: EN 55014-1, EN 55014-2, EN 60335-1, EN 60335-2-79, EN 61000-3-2, EN 61000-3-11.

Zur Ermittlung des gemessenen und des garantierten Schalleistungspegels wurde nach Richtlinie 2000/14/EG, Anhang V, unter Anwendung der Norm ISO 3744 verfahren.

- gemessener Schalleistungspegel: 85 dB(A)
- garantierter Schalleistungspegel: 87 dB(A)

Die Technischen Unterlagen sind bei der Produktzulassung der ANDREAS STIHL AG & Co. KG aufbewahrt.

Das Baujahr, das Herstellungsland und die Maschinenummer sind auf dem Hochdruckreiniger angegeben.

Waiblingen, 03.02.2021

ANDREAS STIHL AG & Co. KG
HRA 260269, Amtsgericht Stuttgart



i. V. Dr. Jürgen Hoffmann, Abteilungsleiter Produktzulassung, -regulierung

22 Anschriften

22.1 STIHL Hauptverwaltung

ANDREAS STIHL AG & Co. KG
Postfach 1771

0458-603-9821-B

D-71307 Waiblingen

22.2 STIHL Vertriebsgesellschaften

DEUTSCHLAND

STIHL Vertriebszentrale AG & Co. KG
Robert-Bosch-Straße 13
64807 Dieburg
Telefon: +49 6071 3055358

ÖSTERREICH

STIHL Ges.m.b.H.
Fachmarktstraße 7
2334 Vösendorf
Telefon: +43 1 86596370

SCHWEIZ

STIHL Vertriebs AG
Isenrietstraße 4
8617 Mönchaltorf
Telefon: +41 44 9493030

TSCHECHISCHE REPUBLIK

Andreas STIHL, spol. s r.o.
Chrlická 753
664 42 Modřice

22.3 STIHL Importeure

BOSNIEN-HERZEGOWINA

UNIKOMERC d. o. o.
Bišće polje bb
88000 Mostar
Telefon: +387 36 352560
Fax: +387 36 350536

KROATIEN

UNIKOMERC - UVOZ d.o.o.
Sjedište:
Amruševa 10, 10000 Zagreb
Prodaja:
Ulica Kneza Ljudevita Posavskog 56, 10410
Velika Gorica
Telefon: +385 1 6370010
Fax: +385 1 6221569

TÜRKEI

SADAL TARIM MAKİNELERİ DIŞ TİCARET A.Ş.
Hürriyet Mahallesi Manas Caddesi No.1
35473 Menderes, İzmir
Telefon: +90 232 210 32 32
Fax: +90 232 210 32 33

Obsah

1	Úvod.....	26
2	Informace k tomuto návodu k použití.....	26
3	Přehled.....	27
4	Bezpečnostní pokyny.....	28
5	Příprava vysokotlakého čističe k práci.....	34
6	Smontování vysokotlakého čističe.....	35
7	Připojení na vodní zdroj.....	36
8	Elektrické připojení vysokotlakého čističe.....	38
9	Zapínání a vypínání vysokotlakého čističe.....	38
10	Práce s vysokotlakým čističem.....	39
11	Po skončení práce.....	41
12	Přeprava.....	43
13	Skladování.....	43
14	Čištění.....	43
15	Údržba.....	44
16	Oprava.....	44
17	Odstranění poruch.....	44
18	Technická data.....	46
19	Náhradní díly a příslušenství.....	47
20	Likvidace.....	48
21	Přehled o konformitě EU.....	48
22	Adresy.....	48

1 Úvod

Vážená zákaznice, vážený zákazníku,

těší nás, že jste se rozhodli pro firmu STIHL. Vydáme a vyrábíme naše výrobky ve špičkové kvalitě podle potřeb našich zákazníků. Tím vznikají výrobky s vysokým stupněm spolehlivosti i při extrémním namáhání.

STIHL je zárukou špičkové kvality také v servisních službách. Náš odborný prodej zajišťuje kompetentní poradenství a instruktáž, jakož i obsáhlou technickou podporu.

STIHL se výslovně zasazuje za trvale udržitelné a zodpovědné zacházení s přírodou. Tento návod k použití Vám má být oporou při bezpečném a ekologickém používání Vašeho výrobku STIHL po dlouhý čas.

Děkujeme Vám za Vaši důvěru a přejeme mnoho spokojenosti s Vaším výrobkem STIHL.



Dr. Nikolas Stihl

DŮLEŽITÉ! PŘED POUŽITÍM SI NÁVOD PŘEČTĚTE A ULOŽTE JEJ PRO DALŠÍ POTŘEBU.

2 Informace k tomuto návodu k použití

2.1 Platné dokumenty

Platí lokální bezpečnostní předpisy.

- ▶ Navíc k tomuto návodu k použití si přečíst, porozumět jim a uložit pro další potřebu níže uvedené dokumenty:
 - návod k použití a obal používaného příslušenství
 - návod k použití a obal používaného čisticího prostředku

2.2 Označení varovných odkazů v textu

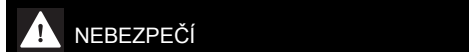

- Odkaz upozorňuje na nebezpečí, která vedou k těžkým úrazům či úmrtí.
 - ▶ Uvedená opatření mohou zabránit těžkým úrazům či úmrtí.



- Odkaz upozorňuje na nebezpečí, která mohou vést k těžkým úrazům či úmrtí.
 - ▶ Uvedená opatření mohou zabránit těžkým úrazům či úmrtí.

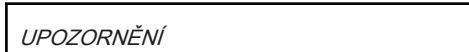

- Odkaz upozorňuje na nebezpečí, která mohou vést k věcným škodám.
 - ▶ Uvedená opatření mohou zabránit věcným škodám.

2.3 Symboly v textu

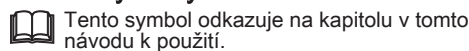

3 Přehled

3.1 Vysokotlaký čistič

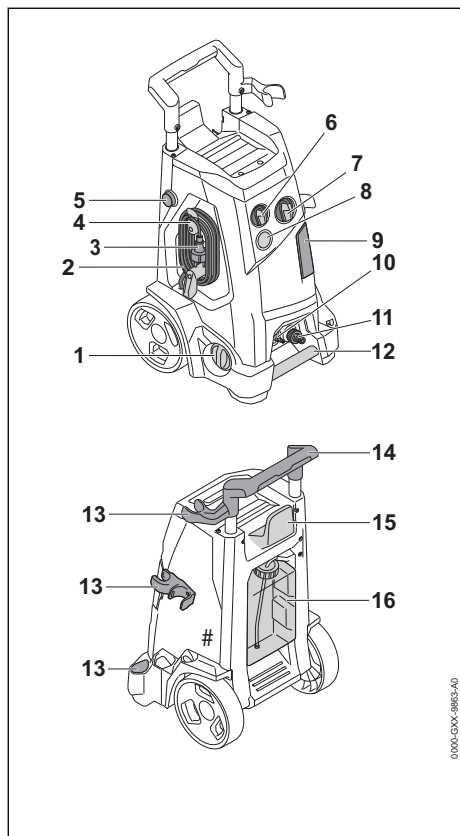

1 Otočný ovladač

Otočný ovladač slouží k nastavení pracovního tlaku a množství vody.

2 Připojovací kabel

Připojovací kabel spojuje vysokotlaký čistič s elektrickou vidlicí.

3 Elektrická vidlice

Elektrická vidlice spojuje připojovací kabel se zásuvkou.

4 Držák s klipem

Držák slouží k odebrání a uchování připojovacího kabelu a je otočný. Klip přidržuje elektrickou vidlici na navinutém připojovacím kabelu.

5 Pojistné tlačítko

Pojistné tlačítko blokuje přestavování délky rukojeti.

6 Dávkovač

Dávkovač slouží k nastavení požadovaného dávkování čisticího prostředku.

7 Otočný spínač

Otočný spínač slouží k zapnutí a vypnutí vysokotlakého čističe.

8 Manometr

Manometr udává tlak ve vysokotlakém čerpadle.

9 Klapka

Klapka zakrývá spoludodávané trysky a čisticí jehlu.

10 Nátrubek

Nátrubek slouží k připojení vysokotlaké hadice.

11 Nátrubek

Nátrubek slouží k připojení vodní hadice.

12 Přepravní držadlo

Přepravní držadlo slouží k přenášení vysokotlakého čističe.

13 Držák

Držák slouží k uchování stříkací pistole.

14 Rukojeť

Rukojeť slouží k přenášení vysokotlakého čističe a k pohybování s ním.

15 Držák

Držák slouží k uchování vysokotlaké hadice.

16 Nádržka na čisticí prostředek

Nádržka na čisticí prostředek slouží k čištění s čisticím prostředkem.

Výkonový štítek s výrobním číslem

3.2 Stříkací zařízení

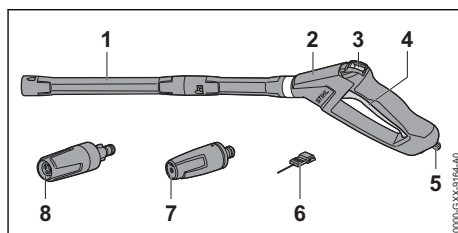

1 Stříkací trubka

Stříkací trubka spojuje stříkací pistoli s tryskou.

2 Stříkací pistole

Stříkací pistole slouží k držení a vedení stříkacího zařízení.

3 Zarážková páčka

Zarážková páčka odjišťuje páčku.

4 Páčka

Páčka otevírá a zavírá ventil stříkací pistole.
Páčka spouští a zastavuje vodní proud.

5 Aretační páčka

Aretační páčka udržuje nátrubek ve stříkací pistoli.

6 Čistící jehla

Čistící jehla slouží k čištění trysek.

7 Plochá tryska

Plochá tryska vytváří plochý vodní proud.

8 Rotační tryska

Rotační tryska vytváří tvrdý, rotující vodní proud.

3.3 Symboly

Tyto symboly se mohou nacházet na vysokotlakém čističi a stříkacím zařízení a mají následující význam:

 Zarážková páčka v této poloze deblokuje páčku.

 Zarážková páčka v této poloze blokuje páčku.

 Výrobek nelikvidujte s domácím odpadem.

 **LWA** Zaručená hladina akustického výkonu podle směrnice 2000/14/ES v dB(A) za účelem porovnatelnosti akustických emisí výrobků.

 **STIHL** Tyto symboly označují originální náhradní díly STIHL a originální příslušenství STIHL.

4 Bezpečnostní pokyny**4.1 Varovné symboly**

Varovné symboly na vysokotlakém čističi mají následující význam:

 Dodržujte bezpečnostní pokyny a jejich opatření.

 Návod k použití je třeba si přečíst, porozumět mu a uložit ho pro další potřebu.

 Noste ochranné brýle.



- Nemiřte proudem vody na osoby a zvířata.
- Nemiřte proudem vody na elektrická zařízení, elektrické přípojky, zásuvky a vedení vedoucí elektrický proud.
- Nemiřte proudem vody na elektrické přístroje a vysokotlaký čistič.



Pokud je přípojovací nebo prodlužovací kabel poškozen: vytáhněte síťovou zástrčku ze zásuvky.



Nepřipojujte vysokotlaký čistič přímo k síti pitné vody.



Během přerušení práce, přepravy, skladování, údržby nebo opravy vysokotlaký čistič vypněte.



Nepoužívejte, nepřevážte a neskládujte vysokotlaký čistič při teplotách pod 0 °C.

4.2 Řádné používání

Vysokotlaký čistič STIHL RE 150 nebo RE 170 slouží k čištění například vozidel, přívěsů, teras, cest a fasád.

Vysokotlaký čistič se nesmí používat za deště.

▲ VAROVÁNÍ

■ V případě používání vysokotlakého čističe v rozporu s účelem použití může dojít k těžkým úrazům nebo úmrtí osob a ke vzniku věcných škod.

- Vysokotlaký čistič je třeba používat tak, jak je to popsáno v tomto návodu k použití.

Vysokotlaký čistič STIHL RE 150 nebo RE 170 neslouží pro níže uvedená použití:

- čištění azbestocementu a podobných povrchů
- čištění povrchů, které jsou natřené olovnatou barvou nebo lakované
- čištění povrchů, které se dostávají do kontaktu s potravinami
- čištění samotného vysokotlakého čističe

4.3 Požadavky na uživatele**▲ VAROVÁNÍ**

■ Uživatelé bez instruktáže nemohou rozpoznat nebo dobře odhadnout nebezpečí hrozící vysokotlakým čističem. Uživatel nebo jiné osoby mohou utrpět těžká nebo smrtelná zranění.



- ▶ Je třeba si přečíst návod k použití, porozumět mu a uschovat jej.

- ▶ Pokud bude vysokotlaký čistič předáván další osobě: zároveň s ním předejte i návod k použití.

- ▶ Zajistěte, aby uživatel splňoval níže uvedené požadavky:

- Uživatel je odpočatý.

– Tento stroj nesmí používat osoby (včetně dětí) se sníženými psychickými, sensorickými nebo mentálními schopnostmi nebo s nedostatkem zkušeností a znalostí.

- Uživatel je schopen rozpoznat a posoudit nebezpečí hrozící vysokotlakým čističem.

– Uživatel je plnoletý nebo je v souladu s národními předpisy pod dohledem zaškolený pro výkon povolání.

– Před prvním použitím vysokotlakého čističe obdržel uživatel instruktaž od specializovaného prodejce STIHL nebo jiného specialisty.

- Uživatel není pod vlivem alkoholu, léků nebo drog.

- ▶ V případě nejasností: vyhledejte specializovaného prodejce STIHL.

4.4 Oblečení a vybavení

▲ VAROVÁNÍ

- Během práce mohou být předměty velkou rychlostí vymrštnuty nahoru. Uživatel může být zraněn.



- ▶ Nosit těsně přiléhající ochranné brýle. Vhodné ochranné brýle byly přezkoušeny podle normy EN 166 nebo podle národních předpisů a

jsou s patřičným označením k dostání na trhu.

- ▶ Nosit těsně přiléhající bundu, košili s dlouhým rukávem a dlouhé kalhoty.
- Při práci může dojít k tvorbě aerosolů. Vdechované aerosoly mohou škodit zdraví a vyvolat alergické reakce.
 - ▶ Provést odhad rizik v závislosti na k čištění určenému povrchu a jeho okolí.
 - ▶ Pokud z odhadu rizik vyjde najevo, že se budou vytvářet aerosoly: nosit ochrannou dýchací masku ochranné kategorie FFP2 nebo jiné srovnatelné ochranné kategorie.
- Pokud nosí uživatel nevhodnou obuv, může uklouznout. Uživatel může být zraněn.
 - ▶ Nosit pevnou, uzavřenou obuv s hrubou podrážkou.

4.5 Pracovní pásmo a okolí

▲ VAROVÁNÍ

- Nezúčastněné osoby, děti a zvířata nemohou rozpoznat ani odhadnout nebezpečí hrozící vysokotlakým čističem a do výšky vymrštnutými předměty. Nezúčastněné osoby, děti a zvířata mohou utrpět těžká zranění a může dojít k věcným škodám.
 - ▶ Nepouštějte nezúčastněné osoby, děti a zvířata do pracovního pásma.
 - ▶ Vysokotlaký čistič nenechávejte bez dohledu.
 - ▶ Zajistěte, aby si děti s vysokotlakým čističem nemohly hrát.
- Pokud by se pracovalo v dešti nebo ve vlhkém prostředí, může dojít k úrazu elektrickým proudem. Uživatel se může těžce zranit nebo být usmrčen a vysokotlaký čistič se může poškodit.
 - ▶ Nepracujte v dešti.
 - ▶ Vysokotlaký čistič postavte tak, aby na něj nekapala voda a on se nenamočil.
 - ▶ Vysokotlaký čistič postavte mimo vlhké pracovní místo.
- Elektrické součástky vysokotlakého čističe mohou vytvářet jiskry. Jiskry mohou ve snadno hořlavém nebo explozivním okolí vyvolat požáry nebo exploze. Může tím dojít k těžkým úrazům či úmrtí a ke vzniku věcných škod.

- ▶ Nikdy nepracujte ve snadno hořlavém nebo explozivním okolí.

4.6 Stav odpovídající bezpečnosti

Vysokotlaký čistič je ve stavu odpovídající bezpečnosti, když jsou splněny níže uvedené podmínky:

- Vysokotlaký čistič je nepoškozený.
- Vysokotlaká hadice, spojky a postřikovací zařízení jsou nepoškozené.
- Vysokotlaká hadice, spojky a stříkácí zařízení jsou správně namontovány.
- Připojovací kabel, prodlužovací kabel a jejich síťové zátrčky jsou nepoškozené.
- Vysokotlaký čistič je čistý a suchý.
- Stříkácí zařízení je čisté.
- Ovládací prvky fungují a nejsou změněny.
- Je namontováno pouze originální příslušenství STIHL určené pro tento vysokotlaký čistič.
- Příslušenství je namontováno správně.

▲ VAROVÁNÍ

- Ve stavu neodpovídající bezpečnosti nemohou konstrukční díly již bezpečně fungovat a bezpečnostní zařízení mohou být vyřazena z provozu. Může dojít k těžkým úrazům nebo usmrcení osob.
 - ▶ Pracujte s nepoškozeným vysokotlakým čističem.
 - ▶ Pracujte s nepoškozenou vysokotlakou hadicí, nepoškozenými spojkami a nepoškozeným postřikovacím zařízením.
 - ▶ Vysokotlakou hadici, spojky a stříkácí zařízení namontovat tak, jak je to popsáno v tomto návodu k použití.
 - ▶ Pracujte s připojovacím kabelem, prodlužovacím kabelem a se síťovou zástrčkou jen tehdy, pokud nejsou poškozené.
 - ▶ Pokud je vysokotlaký čistič znečištěný nebo mokrý: vyčistěte vysokotlaký čistič a nechte jej uschnout.
 - ▶ Pokud je stříkácí zařízení znečištěné: vyčistěte stříkácí zařízení.
 - ▶ Nepozměňujte vysokotlaký čistič.
 - ▶ Pokud nefungují ovládací prvky: nepracujte s vysokotlakým čističem.
 - ▶ Montujte pouze originální příslušenství STIHL určené pro tento vysokotlaký čistič.
 - ▶ Příslušenství montujte tak, jak je to popsáno v tomto návodu k použití nebo v návodu k použití daného příslušenství.
 - ▶ Nestrkejte do otvorů vysokotlakého čističe žádné předměty.
 - ▶ Opatřované nebo poškozené informační štítky vyměňte.

- ▶ V případě nejasností: vyhledejte specializovaného prodejce STIHL.

4.7 Pracovní postup

▲ VAROVÁNÍ

- Uživatel již v určitých situacích nemůže soustředěně pracovat. Uživatel může zakopnout, upadnout a těžce se zranit.
 - ▶ Pracujte klidně a s rozvahou.
 - ▶ Pokud jsou světelné poměry a viditelnost špatné: nepracujte s vysokotlakým čističem.
 - ▶ Obsluhujte vysokotlaký čistič sami.
 - ▶ Dávejte pozor na překážky.
 - ▶ Při práci stůjte na zemi a udržujte rovnováhu. Pokud je nutné pracovat ve výškách: používejte vysokozdvížnou pracovní plošinu nebo bezpečné lešení.
 - ▶ Pokud se dostaví známky únavy: udělejte si pracovní přestávku.
- Pokud se vysokotlaký čistič během práce změní nebo se chová nezvyklým způsobem, může být v provozně nebezpečném stavu. Může dojít k těžkým úrazům osob a ke vzniku věcných škod.
 - ▶ Ukončete práci, vytáhněte síťovou zástrčku ze zásuvky a vyhledejte specializovaného prodejce STIHL.
 - ▶ Používejte vysokotlaký čistič vestoje.
 - ▶ Nezakrývejte vysokotlaký čistič, jinak nebude zajištěna dostatečná výměna chladicího vzduchu.
- Při puštění spouště stříkácí pistole se vysokotlaké čerpadlo automaticky vypne a z trysky přestane proudit voda. Vysokotlaký čistič je v pohotovostním režimu a zůstává nadále zapnutý. Při stisknutí spouště stříkácí pistole se vysokotlaké čerpadlo automaticky opět zapne a z trysky začne proudit voda. Může dojít k těžkým úrazům osob a ke vzniku věcných škod.
 - ▶ Pokud se nepracuje: zamkněte spoušť stříkácí pistole.



- ▶ Vypněte vysokotlaký čistič.

- ▶ Vytáhněte síťovou zástrčku vysokotlakého čističe ze zásuvky.
- Při teplotách pod 0 °C může na čistěných površích a v konstrukčních dílech vysokotlakého čističe zamrznout voda. Uživatel může uklouznout, upadnout a těžce se zranit. Mohou vzniknout věcné škody.
 - ▶ Při teplotách pod 0 °C vysokotlaký čistič nepoužívejte.

- Pokud se tahá za vysokotlakou hadici, vodovodní hadici nebo připojovací kabel, může se vysokotlaký čistič pohnout a převrátit. Mohou vzniknout věcné škody.
 - ▶ Netahejte za vysokotlakou hadici, vodovodní hadici ani připojovací kabel.
- Pokud vysokotlaký čistič stojí na šikmé, nerovné nebo neuzpevněné ploše, může se pohnout a převrátit. Mohou vzniknout věcné škody.
 - ▶ Stavte vysokotlaký čistič na vodorovnou plochu zpevněnou plochu.
- Pokud se pracuje ve výšce, může vysokotlaký čistič nebo stříkací zařízení spadnout dolů. Může dojít k těžkým úrazům osob a ke vzniku věcných škod.
 - ▶ Používejte vysokozdviznou pracovní plošinu nebo bezpečné lešení.
 - ▶ Vysokotlaký čistič na vysokozdviznou pracovní plošinu ani lešení nestavte.
 - ▶ Pokud není dosah vysokotlaké hadice dostatečný: prodlužte vysokotlakou hadici prodlužovací vysokotlakou hadicí.
 - ▶ Zajistěte stříkací zařízení proti pádu dolů.
- Proud vody může z povrchů uvolnit azbestová vlákna. Azbestová vlákna se po uschnutí mohou dostat do vzduchu a mohou pak být vdechnuta. Vdechovaná azbestová vlákna mohou poškodit zdraví.
 - ▶ Nečistěte azbestové povrchy.
- Proud vody může z vozidel nebo strojů uvolnit olej. Olejnatá voda se může dostat do země, vody nebo kanalizace. Je tak ohroženo životní prostředí.
 - ▶ Čistěte vozidla nebo stroje jen na místech, kde je v odtoku vody nainstalován odlučovač oleje.
- Proud vody může spolu s olovnatou barvou vytvářet olovnaté aerosoly a vodu. Olovnaté aerosoly a olovnatá voda se mohou dostat do země, vody nebo kanalizace. Vdechované aerosoly mohou poškodit zdraví a vyvolat alergické reakce. Je tak ohroženo životní prostředí.
 - ▶ Nečistěte povrchy, které jsou natřeny nebo nalakovány olovnatou barvou.
- Proud vody může poškodit choulostivé povrchy. Mohou vzniknout věcné škody.
 - ▶ Nečistěte choulostivé povrchy rotační tryskou.
 - ▶ Choulostivé povrchy z gumy, látky, ze dřeva nebo z podobných materiálů čistěte se sníženým pracovním tlakem a s větším odstupem.
- Pokud se rotační tryska během práce ponoří do znečištěné vody nebo se v ní používá, může se poškodit.
 - ▶ Nepoužívejte rotační trysku ve znečištěné vodě.
 - ▶ Při čištění nádob: vyprázdněte nádobu a během čištění nechte odtékat vodu.
- Nasáté snadno hořlavé nebo explozivní kapaliny mohou vyvolat požár a exploze. Může tak dojít k těžkým úrazům či úmrtí osob a ke vzniku věcných škod.
 - ▶ Nenasávejte snadno hořlavé nebo explozivní kapaliny a nepostříkujte je.
- Nasáté dráždivé, žíravé a jedovaté kapaliny mohou ohrozit zdraví a poškodit konstrukční díly vysokotlakého čističe. Může tak dojít k těžkým úrazům či úmrtí osob a ke vzniku věcných škod.
 - ▶ Nenasávejte dráždivé, žíravé a jedovaté kapaliny a nepostříkujte je.
- Silný proud vody může způsobit závažná poranění osob a zvířat nebo věcné škody.
 - ▶ Nemiřte proudem vody na osoby a zvířata.

 - ▶ Nemiřte proudem vody do míst, kam není dobře vidět.
 - ▶ Nečistěte oblečené oblečení.
 - ▶ Nečistěte nazuté boty.
- Pokud se elektrická zařízení, elektrické přípojky, zásuvky a vedení vedoucí elektrický proud dostanou do kontaktu s vodou, může dojít k úrazu elektrickým proudem. Může tak dojít k těžkým úrazům či úmrtí osob a ke vzniku věcných škod.
 - ▶ Nemiřte proudem vody na elektrická zařízení, elektrické přípojky, zásuvky a vedení vedoucí elektrický proud.

 - ▶ Nemiřte proudem vody na připojovací nebo na prodlužovací kabel.
- Pokud se elektrická zařízení nebo vysokotlaký čistič dostanou do kontaktu s vodou, může dojít k úrazu elektrickým proudem. Uživatel může utrpět těžká nebo smrtelná zranění a mohou vzniknout věcné škody.
 - ▶ Nemiřte proudem vody na elektrické přístroje a vysokotlaký čistič.

 - ▶ Zajistěte, aby elektrická zařízení a vysokotlaký čistič byly daleko od čištěného povrchu.

- Nesprávně uložená vysokotlaká hadice se může poškodit. V důsledku poškození může do okolí nekontrolovaně pod vysokým tlakem unikat voda. Může dojít k těžkým úrazům osob a ke vzniku věcných škod.
 - ▶ Nemiňte proudem vody na vysokotlakou hadici.
 - ▶ Uložte vysokotlakou hadici tak, aby nebyla napnutá nebo zamotaná.
 - ▶ Uložte vysokotlakou hadici tak, aby nebyla poškozená, zalomená nebo stlačená a nikde se neodírala.
 - ▶ Chraňte vysokotlakou hadici před horkem, olejem a chemikáliemi.
- Nesprávně uložená vodovodní hadice se může poškodit a osoby o ni mohou zakopnout. Osoby se mohou poranit a vodovodní hadice se může poškodit.
 - ▶ Nemiňte proudem vody na vodovodní hadici.
 - ▶ Uložte a označte vodovodní hadici tak, aby o ni osoby nemohly zakopnout.
 - ▶ Uložte vodovodní hadici tak, aby nebyla napnutá nebo zamotaná.
 - ▶ Uložte vodovodní hadici tak, aby nebyla poškozená, zalomená nebo stlačená a nikde se neodírala.
 - ▶ Chraňte vodovodní hadici před horkem, olejem a chemikáliemi.
- Silný proud vody způsobuje reakční síly. V důsledku vzniklých reakčních sil může uživatel ztratit kontrolu nad stříkacím zařízením. Uživatel může utrpět těžká zranění a mohou vzniknout věcné škody.
 - ▶ Držte stříkací pistolí pevně oběma rukama.
 - ▶ Pracujte tak, jak je to popsáno v tomto návodu k použití.

4.8 Čisticí prostředky

▲ VAROVÁNÍ

- Pokud by se čisticí prostředky dostaly do styku s pokožkou nebo očima, může dojít k podráždění pokožky či očí.
 - ▶ Dbejte na návod k použití čisticího prostředku.
 - ▶ Vyhňte se kontaktu s čisticími prostředky.
 - ▶ Pokud došlo ke kontaktu s pokožkou: dotčená místa pokožky umyjte velkým množstvím vody a mýdlem.
 - ▶ Pokud došlo ke kontaktu s očima: vyplachujte oči nejméně po dobu 15 minut velkým množstvím vody a vyhledejte lékaře.
- Nesprávné nebo nevhodné čisticí prostředky mohou poškodit vysokotlaký čistič nebo

povrch čistěného předmětu nebo uškodit životnímu prostředí.

- ▶ STIHL doporučuje používat originální čisticí prostředky STIHL.
- ▶ Dbejte na návod k použití čisticího prostředku.
- ▶ V případě nejasností: vyhledejte specializovaného prodejce STIHL.

4.9 Připojení vody

▲ VAROVÁNÍ

- Při puštění spouště stříkací pistole vznikne ve vodovodní hadici zpětný ráz. V důsledku zpětného rázu může dojít ke vtažení znečištěné vody zpět do sítě pitné vody. Může dojít ke znečištění pitné vody.



- ▶ Nepřipojujte vysokotlaký čistič přímo k sítí pitné vody.
- ▶ Dodržujte předpisy vodáren. Pokud je to vyžadováno, použijte pro připojení k sítí pitné vody systémové oddělovací zařízení odpovídající předpisům (např. zábranu proti zpětnému průtoku).
- Znečištěná voda nebo voda obsahující písek mohou poškodit konstrukční díly vysokotlakého čističe.
 - ▶ Používejte čistou vodu.
 - ▶ Pokud se používá znečištěná voda nebo voda obsahující písek: používejte spolu s vysokotlakým čisticím vodní filtr.
- Pokud je do vysokotlakého čističe přiváděno příliš málo vody, mohou se jeho konstrukční díly poškodit.
 - ▶ Zcela otevřete vodní kohoutek.
 - ▶ Zajistěte, aby bylo do vysokotlakého čističe přiváděno dostatek vody, 18.

4.10 Elektrické připojení

Kontakt s konstrukčními díly vedoucími elektrický proud může vzniknout z těchto příčin:

- Je poškozen připojovací kabel nebo prodlužovací kabel.
- Elektrická vidlice připojovacího kabelu nebo prodlužovacího kabelu je poškozená.
- Zásuvka není správně nainstalovaná.



▲ NEBEZPEČÍ

- Kontakt s konstrukčními díly vedoucími elektrický proud může způsobit úraz elektrickým proudem. Uživatel může utrpět těžké nebo smrtelné zranění.

- ▶ Zajistěte, aby přípojovací kabel, prodlužovací kabel a jejich elektrické vidlice nebyly poškozeny.



Pokud je přípojovací kabel nebo prodlužovací kabel poškozen:

- ▶ Poškozeného místa se nedotýkejte.
- ▶ Vytáhněte elektrickou vidlici ze zásuvky.
- ▶ Přípojovacího kabelu, prodlužovacího kabelu a jejich elektrických vidlic se dotýkejte pouze suchýma rukama.
- ▶ Zasuňte elektrickou vidlici přípojovacího kabelu nebo prodlužovacího kabelu do správně nainstalované a zajištěné zásuvky s ochranným kontaktem.
- ▶ Síťové připojení musí provést kvalifikovaný elektrikář v souladu s požadavky normy IEC 60364-1. Doporučujeme připojit elektrické napájení k tomuto stroji buď přes proudový chránič, který při překročení 30mA svodového proudu unikajícího do země po dobu 30 ms přeruší přívod energie, nebo přes zemnicí jistič.
- Poškozený nebo nevhodný prodlužovací kabel může vést k zásahu elektrickým proudem. Může dojít k těžkým úrazům nebo usmrcení osob.
 - ▶ Používejte prodlužovací kabel se správným kabelovým průřezem,  18.3.
 - ▶ Používejte prodlužovací kabel chráněný proti stříkající vodě, který je schválený pro použití venku.
 - ▶ Používejte prodlužovací kabel, který má stejné vlastnosti jako přípojovací kabel vysokotlakého čističe,  18.3.
 - ▶ Doporučujeme k tomu používat kabelový buben, který zajistí, aby zásuvka byla minimálně 60 mm nad úroveň země.

VAROVÁNÍ

- Během práce může nesprávné síťové napětí nebo nesprávná síťová frekvence vést k přepětí ve vysokotlakém čističi. Vysokotlaký čistič se může poškodit.
 - ▶ Zajistěte, aby síťové napětí a síťová frekvence elektrické sítě souhlasily s údaji na výkonnostním štítku vysokotlakého čističe.
- Pokud je na vícenásobnou zásuvku připojeno více elektrických spotřebičů, může během práce dojít k přetížení elektrických konstrukčních dílů. Elektrické konstrukční díly se mohou zahřát a způsobit požár. Může tak dojít k těžkým úrazům či úmrtí osob a ke vzniku věcných škod.
 - ▶ Připojujte do zásuvky jen samotný vysokotlaký čistič.

- ▶ Nepřipojujte vysokotlaký čistič do vícenásobných zásuvek.
- Nesprávně vedený přípojovací nebo prodlužovací kabel může být poškozen a osoby o něj mohou zakopnout. Osoby mohou být zraněny a přípojovací nebo prodlužovací kabel může být poškozen.
 - ▶ Uložte přípojovací i prodlužovací kabel tak, aby nemohly přijít do kontaktu s proudem vody.
 - ▶ Uložte a označte přípojovací i prodlužovací kabel tak, aby o ně osoby nemohly zakopnout.
 - ▶ Přípojovací kabel a prodlužovací kabel ved'te tak, aby nebyly napnuté nebo smotané.
 - ▶ Přípojovací kabel a prodlužovací kabel ved'te tak, aby nemohly být poškozeny, zlomeny, skřípnuty a neodíraly se.
 - ▶ Přípojovací kabel a prodlužovací kabel chraňte před horkem, olejem a chemikáliemi.
 - ▶ Přípojovací kabel a prodlužovací kabel ved'te po suchém podkladu.
- Během práce se prodlužovací kabel zahřívá. Pokud teplo nemůže odcházet, může způsobit požár.
 - ▶ V případě použití kabelového bubnu: kabelový buben kompletně odvíhňte.

4.11 Přeprava

VAROVÁNÍ

- Během přepravy se může vysokotlaký čistič převrátit nebo pohnout. Může dojít k úrazům osob a ke vzniku věcných škod.
 - ▶ Zaaretujte páčku stříkací pistole.



- ▶ Vysokotlaký čistič vypněte.

- ▶ Vidlici vysokotlakého čističe vytáhněte ze zásuvky.
- ▶ Vyprázdněte nádržku na čisticí prostředek a vsaďte ji do vysokotlakého čističe.
- ▶ Vysokotlaký čistič zajistěte upínacím popruhem, řemenem nebo sítkou tak, aby se nemohl převrátit ani pohnout.
- Voda může při teplotách pod 0 °C v součástkách vysokotlakého čističe zamrznout. Vysokotlaký čistič se může poškodit.
 - ▶ Vyprázdněte vysokotlakou hadici a stříkací zařízení.



- ▶ Pokud nelze vysokotlaký čistič přepravovat se zajištěním proti mrazu: vysokotlaký čistič chraňte mrazu-

vzdorným prostředkem na bázi glykolu.

4.12 Skladování

▲ VAROVÁNÍ

- Děti nemohou rozpoznat ani odhadnout nebezpečí vysokotlakého čističe. Děti mohou utrpět těžké úrazy.

► Zajistěte páku stříkací pistole.



► Vypněte vysokotlaký čistič.

► Vysokotlaký čistič vytáhněte ze zásuvky.
► Vysokotlaký čistič skladujte mimo dosah dětí.

- Elektrické kontakty na vysokotlakém čističi a kovové konstrukční díly mohou vlivem vlhka korodovat. Vysokotlaký čistič se může poškodit.

► Vysokotlaký čistič skladujte v čistém a suchém stavu.

- Voda může při teplotách pod 0 °C v součástkách vysokotlakého čističe zamrznout. Vysokotlaký čistič se může poškodit.

► Vyprázdněte vysokotlakou hadici a stříkací zařízení.



► Pokud nelze vysokotlaký čistič skladovat se zajištěním proti mrazu: vysokotlaký čistič je nutno chránit mrazuvzdorným prostředkem na základě glykolu.

4.13 Čištění, údržba a opravy

▲ VAROVÁNÍ

- Pokud je během čištění, údržby či opravy zasunutá síťová zástrčka do zásuvky, může se vysokotlaký čistič nechtěně zapnout. Může dojít k těžkým úrazům osob a ke vzniku věcných škod.

► Zamkněte spoušť stříkací pistole.



► Vypněte vysokotlaký čistič.

► Vytáhněte síťovou zástrčku vysokotlakého čističe ze zásuvky.

- Ostré čisticí pomůcky, čištění proudem vody nebo špičatými předměty mohou vysokotlaký čistič poškodit. Pokud se vysokotlaký čistič nečistí správně, nemohou již konstrukční díly správně fungovat a bezpečnostní zařízení mohou být vyřazena z provozu. Osoby mohou utrpět těžká zranění.

► Čistěte vysokotlaký čistič tak, jak je to popsáno v tomto návodu k použití.

- Pokud vysokotlaký čistič není správně udržován nebo opravován, nemohou již konstrukční díly správně fungovat a bezpečnostní zařízení mohou být vyřazena z provozu. Může dojít k těžkým úrazům nebo usmrcení osob.
 - Nikdy na vysokotlakém čističi neprovádějte opravy ani údržbářské úkony sami.
 - Pokud je připojovací kabel defektní nebo poškozený: nechte připojovací kabel vyměnit specializovaným prodejcem STIHL.
 - Pokud musí být provedena údržba či oprava vysokotlakého čističe: vyhledejte specializovaného prodejce STIHL.

5 Příprava vysokotlakého čističe k práci

5.1 Příprava vysokotlakého čističe k použití

Před každým započatím práce se musí provést níže uvedené kroky:

- Zajistěte, aby se vysokotlaký čistič, vysokotlaká hadice, hadicová spojka a připojovací kabel nacházely ve stavu bezpečném pro použití, [11](#) 4.6.
- Vyčistěte vysokotlaký čistič, [11](#) 14.
- Vysokotlaký čistič pokládejte výhradně na stabilní a rovný podklad tak, aby se nemohl převrátit či uklouznout.
- Namontujte vysokotlakou hadici, [11](#) 6.3.
- Namontujte stříkací pistoli, [11](#) 6.4.
- Namontujte stříkací trubku, [11](#) 6.5.
- Namontujte hubici, [11](#) 6.6.
- Pokud se používá čisticí prostředek: pracujte s čisticími prostředky, [11](#) 10.5.
- Připojte vysokotlaký čistič na vodní zdroj, [11](#) 7.
- Elektrické připojení vysokotlakého čističe, [11](#) 8.1.
- Pokud tyto kroky nemohou být provedeny: vysokotlaký čistič nepoužívejte a vyhledejte odborného prodejce výrobků STIHL.

6 Smontování vysokotlakého čističe

6.1 Smontování vysokotlakého čističe

Vsazení trysek a čistící jehly

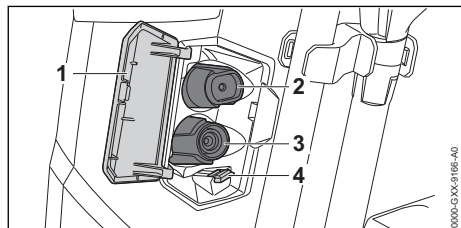

- ▶ Otevřete klapku (1).
- ▶ Vsadte plochou trysku (2) a rotační trysku (3).
- ▶ Vsadte čistící jehlu (4).

6.2 Vytažení a zasunutí rukojeti

6.2.1 Vytažení rukojeti

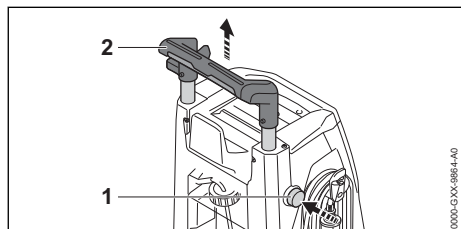

- ▶ Stiskněte pojistné tlačítko (1) a rukojeť (2) vytáhněte.
- ▶ Pojistné tlačítko (1) pusťte a rukojeť (2) vytahněte tak dlouho, až slyšitelně zacvakne.

6.2.2 Zasunutí rukojeti

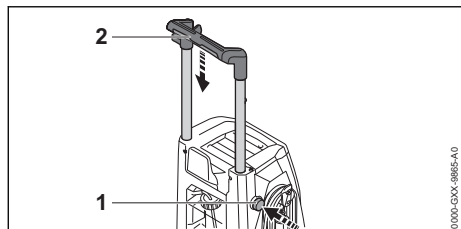

- ▶ Stiskněte pojistné tlačítko (1) a rukojeť (2) zasuněte.
- ▶ Pojistné tlačítko (1) pusťte a rukojeť (2) zasuněte tak dlouho, až se slyšitelně zaaretuje.

6.3 Montáž a demontáž vysokotlaké hadice

6.3.1 Montáž vysokotlaké hadice

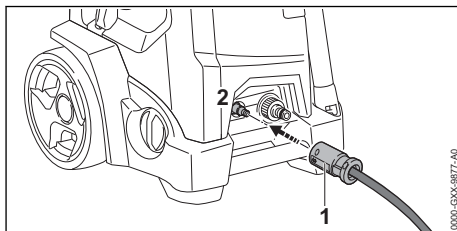

- ▶ Spojku (1) nasuňte na nátrubek (2). Spojka (1) se slyšitelně zaaretuje.
- ▶ Pokud se spojka (1) na nátrubek nasouvá ztěžka: namažte těsnění na nátrubku (2) mazi- vem na armatury.

6.3.2 Demontáž vysokotlaké hadice

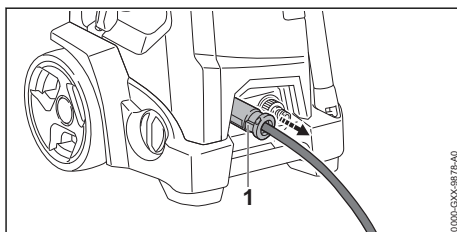

- ▶ Stáhněte spojku (1).

6.4 Montáž a demontáž stříkácí pistole

6.4.1 Montáž stříkácí pistole

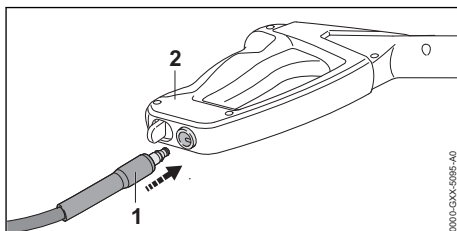

- ▶ Nátrubek (1) nasuňte do stříkácí pistole (2). Nátrubek (1) se slyšitelně zajistí.
- ▶ Pokud se nátrubek na stříkácí pistolí nasouvá ztěžka: namažte těsnění na nátrubku (1) mazi- vem na armatury.

6.4.2 Demontáž stříkací pistole

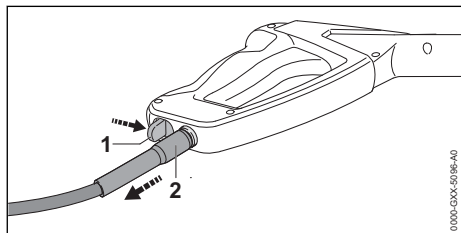

- ▶ Stisknete aretační páčku (1) a drže ji stisknutou.
- ▶ Vytáhněte nátrubek (2).

6.5 Montáž a demontáž stříkací trubky

6.5.1 Montáž stříkací trubky

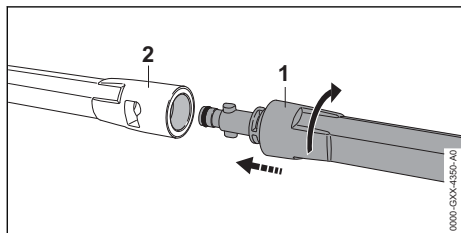

- ▶ Stříkací trubku (1) vsunout do stříkací pistole (2).
- ▶ Stříkací trubkou (1) tak dlouho otáčet, až se zaaretuje.
- ▶ Pokud se dá stříkací trubka (1) jen těžce zasunout do stříkací pistole (2): těsnění na stříkací trubce (1) namazat tukem na armatury.

6.5.2 Demontáž stříkací trubky

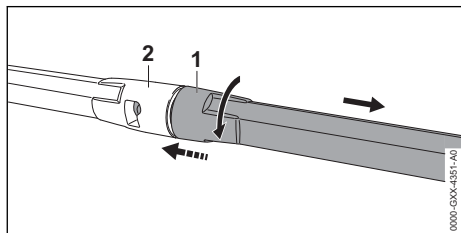

- ▶ Stříkací trubku (1) a stříkací pistolí (2) stlačit dohromady a až na doraz jimi otočit.
- ▶ Stříkací trubku (1) a stříkací pistolí (2) vzájemným odtažením rozpojit.

6.6 Montáž a demontáž trysky

6.6.1 Montáž trysky

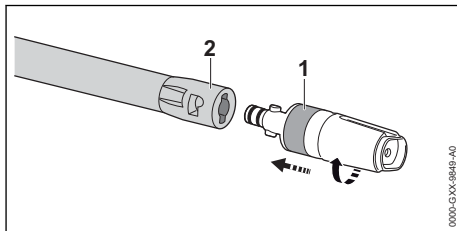

- ▶ Trysku (1) nasuňte do stříkací trubky (2).
- ▶ Tryskou (1) otáčejte tak dlouho, až se zaaretuje.
- ▶ Pokud se tryska (1) dá do stříkací trubky (2) zasunout jen těžce: namažte těsnění na trysce (1) mazivem na armatury.

6.6.2 Demontáž trysky

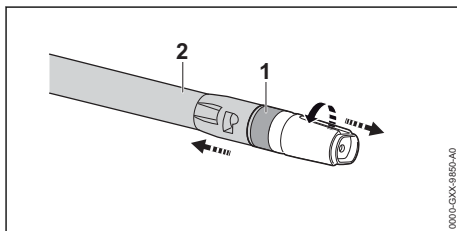

- ▶ Trysku (1) a stříkací trubku (2) stiskněte dohromady a až na doraz je otočte.
- ▶ Trysku (1) a stříkací trubku (2) roztáhněte od sebe.

7 Připojení na vodní zdroj

7.1 Připojení vysokotlakého čističe k vodovodní síti

Připojení vodního filtru

Pokud je vysokotlaký čistič provozován s vodou znečištěnou písek nebo s vodou z cisteren, je nutno na vysokotlaký čistič připojit vodní filtr. Vodní filtr filtruje z vody písek a nečistoty, a tím chrání konstrukční díly vysokotlakého čističe před poškozením.

V závislosti na trhu může být vodní filtr součástí dodávky vysokotlakého čističe.

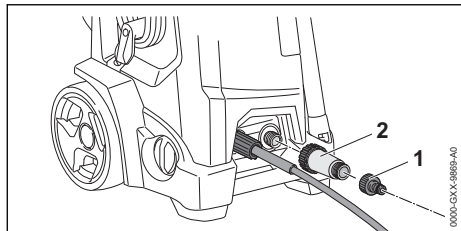

- ▶ Odšroubujte nátrubek (1).
- ▶ Vodní filtr (2) našroubujte na přípojku vody a rukou pevně utáhněte.
- ▶ Nátrubek (1) našroubujte na vodní filtr (2) a rukou pevně utáhněte.

Připojení vodní hadice

Vodní hadice musí splňovat následující podmínky:

- Vodní hadice má průměr 1/2“.
- Vodní hadice má délku mezi 10 m a 25 m.
- ▶ Vodní hadici připojte na vodní kohout.
- ▶ Vodní kohout zcela otevřete a vodní hadici propláchněte vodou.
Z vodní hadice se vymyje písek a nečistoty.
Vodní hadice se odvzdušní.
- ▶ Vodní kohout zavřete.

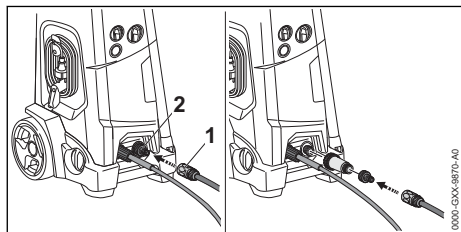

- ▶ Spojku (1) nasuňte na nátrubek (2). Spojka (1) se slyšitelně zaaretuje.
- ▶ Vodní kohout zcela otevřete.
- ▶ Pokud je stříkací trubka namontována na stříkací pistoli: stříkací trubku demontujte.
- ▶ Páčku stříkací pistole tiskněte tak dlouho, až ze stříkací pistole bude vystupovat rovnoměrný vodní proud.
- ▶ Páčku stříkací pistole pusťte.
- ▶ Zaaretujte páčku stříkací pistole.
- ▶ Namontujte stříkací trubku.
- ▶ Namontujte trysku.

Stažení vodní hadice

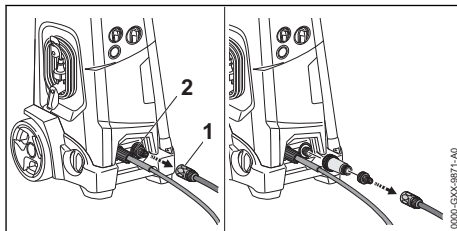

- ▶ Vodní kohout zavřete.
- ▶ Pro deblokaci spojky: zatáhněte za kroužek (1) nebo kroužkem otočte a podržte ho.
- ▶ Spojku stáhněte z nátrubku (2).

7.2 Připojení vysokotlakého čističe na jiný vodní zdroj

Vysokotlaký čistič může nasávat vodu z dešťových sudů, cisteren a z tekoucích nebo stojatých vod.

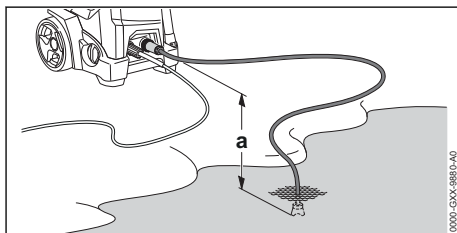

Aby bylo možné nasávat vodu, nesmí výškový rozdíl mezi vysokotlakým čističem a vodním zdrojem překročit maximální sací výšku (a),  18.

Je nutno použít vhodnou sací soupravu STIHL. K sací soupravě je přiložena vodní hadice se speciální spojkou.

V závislosti na trhu může být vhodná sací souprava STIHL součástí dodávky vysokotlakého čističe.

Připojení vodního filtru

Pokud je vysokotlaký čistič provozován s vodou znečištěnou pískem z dešťových sudů, cisteren, z tekoucích nebo stojatých vod, je nutno mezi vodní hadici a vysokotlaký čistič připojit vodní filtr.

V závislosti na trhu může být vodní filtr součástí dodávky vysokotlakého čističe.

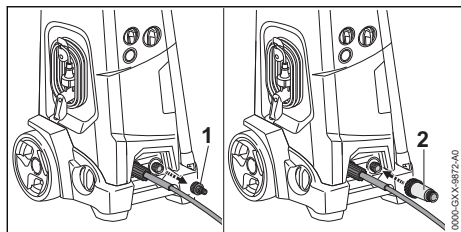

- ▶ Odšroubujte nátrubek (1).
- ▶ Vodní filtr (2) našroubujte na přípojku vody a rukou pevně utáhněte.

Připojení vodní hadice

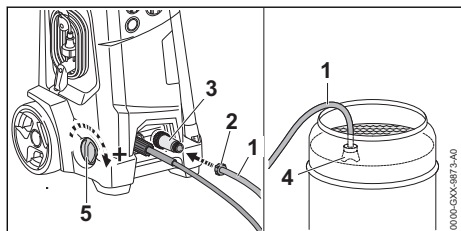

- ▶ Vodní hadici (1) naplňte vodou tak, aby se v ní již nenacházel žádný vzduch.
- ▶ Spojku (2) našroubujte na přípojovací nátrubek vodního filtru (3) a rukou pevně utáhněte.
- ▶ Sací zvon (4) zavěste do vodního zdroje tak, aby se sací zvon (4) nedotýkal dna.
- ▶ Otočným ovladačem (5) otočte až na doraz ve směru +.
- ▶ Pokud je na vysokotlaké hadici namontována stříkácí pistole: stříkácí pistoli demontujte.
- ▶ Vysokotlakou hadici držte nasměrovanou dolů.
- ▶ Vysokotlaký čistič nechejte zapnutý tak dlouho, až z vysokotlaké hadice začne vytékat rovnoměrný proud vody.

UPOZORNĚNÍ

- Pokud vysokotlaký čistič nenasává žádnou vodu, může běžet čerpadlo nasucho a vysokotlaký čistič může být poškozen.
 - ▶ Pokud z vysokotlakého čističe po dvou minutách nevystříkne žádná voda: vysokotlaký čistič vypněte a zkontrolujte přívod vody.
- ▶ Vysokotlaký čistič vypněte.
- ▶ Stříkácí pistoli namontujte na vysokotlakou hadici.
- ▶ Páčku stříkácí pistole stiskněte a stisknutou ji držte.
- ▶ Vysokotlaký čistič zapněte.

8 Elektrické připojení vysokotlakého čističe

8.1 Elektrické připojení vysokotlakého čističe

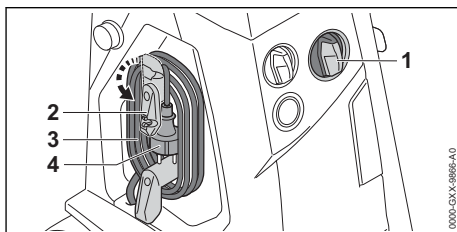

- ▶ Otočný spínač (1) otočte do polohy 0.
- ▶ Držák (2) sklopte dolů.
- ▶ Přípojovací kabel (3) sejměte.
- ▶ Vidlici přípojovacího kabelu (4) zastrčte do správně nainstalované zásuvky.

9 Zapínání a vypínání vysokotlakého čističe

9.1 Zapněte vysokotlaký čistič

Při zapnutí vysokotlakého čističe může při nepřiznivých poměrech v elektrické síti docházet ke kolísání napětí. Kolísání napětí může mít negativní vliv na jiné připojené spotřebiče.

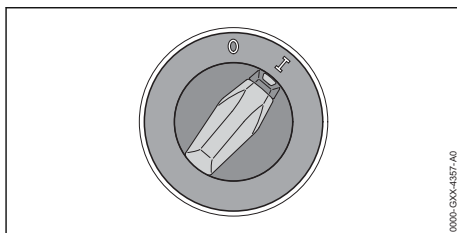

- ▶ Otočte otočný spínač do polohy I.

9.2 Vypnutí vysokotlakého čističe

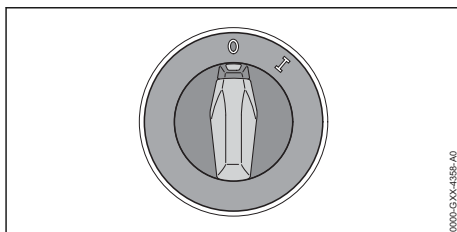

- ▶ Otočit otočný spínač do polohy 0.

10 Práce s vysokotlakým čističem

10.1 Jak držet a vést stříkací pistoli



- ▶ Stříkací pistoli držet pevně jednou rukou za rukojeť tak, aby palec obepínal rukojeť.
- ▶ Stříkací trubku druhou rukou pevně držet tak, aby palec obepínal stříkací trubku.
- ▶ Trysku nasměrovat k zemi.

10.2 Seřízení pracovního tlaku a množství vody

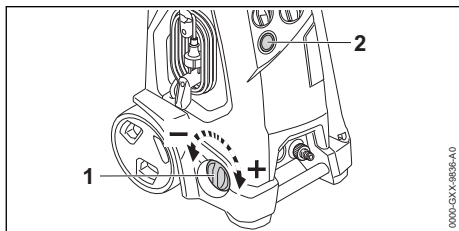

Zvýšení pracovního tlaku a množství vody

- ▶ Otočným ovladačem (1) otočte ve směru +.

Snížení pracovního tlaku a množství vody

- ▶ Otočným ovladačem (1) otočte ve směru -.

Manometr (2) udává tlak ve vysokotlakém čerpadle.

10.3 Páčku stříkací pistole stiskněte a zaaretujte.

Stisknutí páčky stříkací pistole

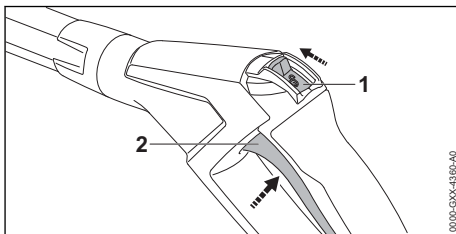

- ▶ Zarážkovou páčku (1) posuňte do polohy ⚡.
- ▶ Páčku (2) stiskněte a stisknutou ji držte. Vysokotlaké čerpadlo se automaticky zapne a voda proudí z trysky.

Zaaretování páčky stříkací pistole

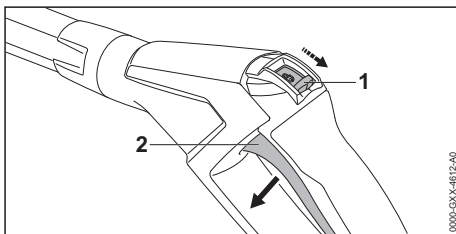

- ▶ Pust'te páčku (2).
- Vysokotlaké čerpadlo se automaticky vypne a voda již z trysky neproudí. Vysokotlaký čistič je i nadále zapnutý.
- ▶ Zarážkovou páčku (1) posuňte do polohy ⚡.

10.4 Čištění

S níže uvedenými tryskami lze pracovat nezávisle na použití:

- Plochá tryska: plochá tryska je vhodná pro čištění velkých ploch.
- Rotační tryska: rotační tryska je vhodná pro odstraňování odolných nečistot.

S malým odstupem lze pracovat, když mají být odstraněny odolné nečistoty.

S velkým odstupem lze pracovat, když mají být čištěny níže uvedené plochy:

- lakované povrchy
- povrchy ze dřeva
- povrchy z pryže

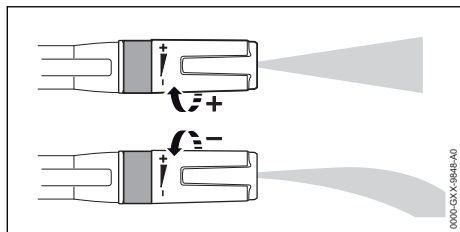

Plochou trysku lze seřizovat.

Otočí-li se plochou tryskou ve směru +, pracovní tlak klesne.

Otočí-li se plochou tryskou ve směru -, pracovní tlak klesne.

- ▶ Vodní proud nasměrujte před čištěním na nenápadné místo plochy k čištění a přezkoušejte, nebude-li poškozené.
- ▶ Vzdálenost trysky k ploše určené k čištění zvolte tak, aby plocha k čištění nebyla poškozena.
- ▶ Plochou trysku seřídte tak, aby plocha určená k čištění nebyla poškozena.

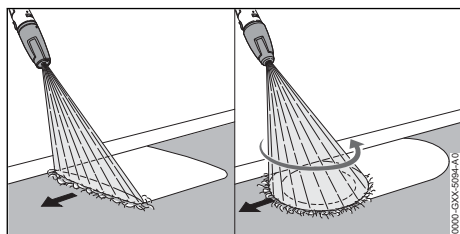

- ▶ Stříkacím zařízením pohybuje rovnoměrně podél plochy určené k čištění.
- ▶ Pomalu a kontrolovaně kráčejte vpřed.

10.5 Práce s čisticími prostředky

10.5.1 Nasávání čisticích prostředků

Čisticí prostředky mohou zintenzivnit čisticí účinek vody.

STIHL doporučuje používat čisticí prostředky značky STIHL.

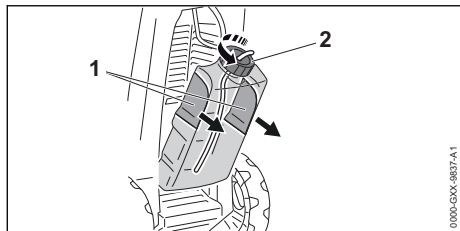

- ▶ Nádržku na čisticí prostředky uchopte ve vybráních (1) a vyjměte ji.
- ▶ Odšroubujte víko (2).
- ▶ Čisticí prostředek dávkujte tak, jak je popsáno v návodu k použití čisticího prostředku.
- ▶ Víko našroubujte na nádržku čisticího prostředku a rukou je pevně utáhněte.
- ▶ Nádržku čisticího prostředku uchopte ve vybráních a vsaďte ji do vysokotlakého čističe.

10.5.2 Nasávání čisticího prostředku ze separátní nádoby s čisticím prostředkem

Víčko nádržky čisticího prostředku má standardní závit a je přišroubovatelné na všechny běžné nádoby s čisticími prostředky. Je možné použít separátní nádobu s čisticím prostředkem.

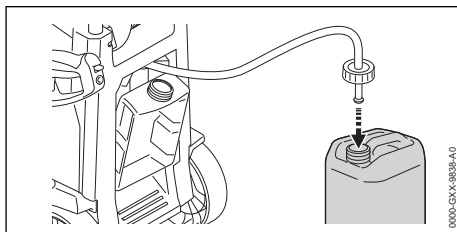

- ▶ Nádržku na čisticí prostředek vyjměte.
- ▶ Víčko nádržky čisticího prostředku odšroubujte.
- ▶ Víčko se sací hadičkou našroubujte na separátní nádobu s čisticím prostředkem.

10.5.3 Práce s čisticími prostředky

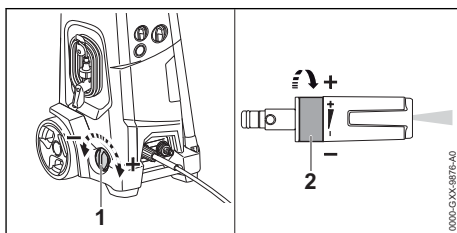

- ▶ Otočným regulátorem (1) otočte až na doraz ve směru +.
- ▶ Plochou tryskou (2) otočte až na doraz ve směru -.

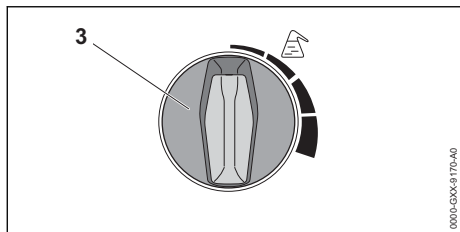

- ▶ Nastavte požadované dávkování.
 - ▶ Dávkovačem (3) otočte doprava (až na 5 %).
Přiměšování čistícího prostředku se zvýší.
 - ▶ Dávkovačem (3) otočte doleva (až na 0 %).
Přiměšování čistícího prostředku se zredukuje.
 - ▶ Pokud musí být koncentrace čistícího prostředku přesně nastavena: koncentraci čistícího prostředku změňte a vypočítejte.
- ▶ Silně znečištěné povrchy před čištěním namočte vodou.
- ▶ Stiskněte páčku stříkací pistole a nastříkejte čistící prostředek na čistěný povrch.
- ▶ Čistící prostředek aplikujte odspodu nahoru a nenechtejte ho zaschnout.
- ▶ Dávkovačem otočte až na doraz doleva.
Čistící prostředek již nebude nasáván.
- ▶ Povrch vyčistěte.

10.5.4 Přesné měření a výpočet koncentrace čistícího prostředku

U některých z čistících prostředků je nutné koncentraci velmi přesně nastavit. V takovémto případě je nutné změřit průtok vody a spotřebu čistícího prostředku.

Výpočet předřazení čistícího prostředku v %

Není-li předřazení uvedeno v procentuální hodnotě (%) na balení používaného čistícího prostředku, lze je zjistit následovně:

Poměrová hodnota

- 1 : 1 = 50 %
- 1 : 2 = 33,3 %
- 1 : 3 = 25 %
- 1 : 5 = 16,6 %
- 1 : 10 = 9 %

Příklad: výpočet poměrové hodnoty 1 : 2.

- A = 1
- B = 2

$$\frac{A}{(A + B)} \times 100 = V$$

$$\frac{1}{(1 + 2)} \times 100 = 33,3\%$$

Měření a výpočet koncentrace čistícího prostředku

- ▶ Otočný ovladač k nastavení pracovního tlaku a množství vody otočte až na doraz ve směru +.
- ▶ Dávkovačem pro čistící prostředek otočte až na doraz doprava.
- ▶ Nádržku čistícího prostředku naplňte čistícím prostředkem až po značku 0,5 litru.
- ▶ Plochou trysku otočte až na doraz ve směru -.
- ▶ Vysokotlaký čistič zapněte.
- ▶ Stříkací pistolí podržte zasunutou do vhodné prázdné sběrné nádoby.
- ▶ Stříkací pistolí zaktivujte a do sběrné nádoby napusťte 2 litry.
- ▶ Spotřebu čistícího prostředku „QR“ zjistěte z nádržky čistícího prostředku.

Výpočet skutečné koncentrace čistícího prostředku

$$\frac{QR}{Q} \times V = K$$

- QR = množství spotřebovaného čistícího prostředku (v litrech).
- Q = 2 litry.
- V = předřazení čistícího prostředku (v %).
- K = koncentrace čistícího prostředku.
- ▶ Pokud se vypočtená koncentrace odchyluje od požadované koncentrace: nastavení na dávkovači snižte a měření zopakujte.

11 Po skončení práce

11.1 Po skončení práce

- ▶ Pokud se pracovalo s čistícím prostředkem: vysokotlaký čistič vypláchněte.
- ▶ Vysokotlaký čistič vypněte a zástrčku vytáhněte ze zásuvky.

- ▶ Pokud je vysokotlaký čistič připojen k vodovní síti: zavřete vodní kohout.
- ▶ Stiskněte páčku stříkací pistole. Dojde k odbourání vodního tlaku.
- ▶ Zaaretujte páčku stříkací pistole.
- ▶ Odpojte vysokotlaký čistič od vodního zdroje.
- ▶ Demontujte vodní hadici.
- ▶ Demontujte vysokotlakou hadici a zbývající vodu nechejte z vysokotlaké hadice vytéct.
- ▶ Demontujte a vyčistěte trysku a stříkací trubku.
- ▶ Demontujte stříkací pistol a nechejte z ní vytéct zbývající vodu.
- ▶ Vyčistěte vysokotlaký čistič.

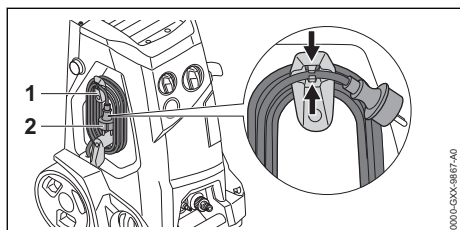

- ▶ Držáky (1) odklopte nahoru.
- ▶ Naviňte přípojovací kabel (2) na držáky (1).
- ▶ Pripneďte přípojovací kabel (2) klipem na držák (1).

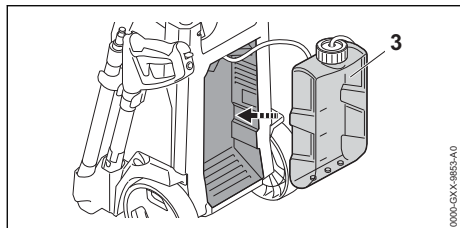

- ▶ Vsaďte nádržku na čisticí prostředek (3).

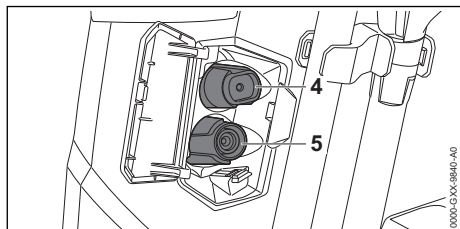

- ▶ Nasadte plochou trysku (4) nebo rotační trysku (5).

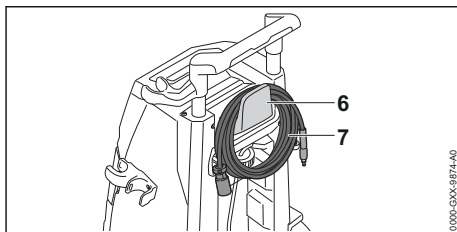

- ▶ Vysokotlakou hadici (6) naviňte a zavěste do držáku (7).

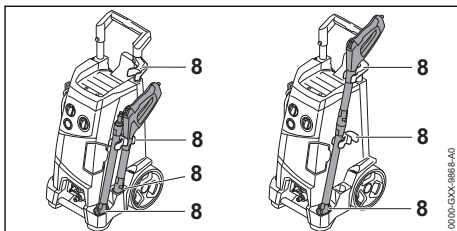

- ▶ Stříkací zařízení přechovávejte v držácích (8) na vysokotlakém čističi.

11.2 Vysokotlaký čistič chránit mrazuvzdorným prostředkem.

Pokud nemůže být přepravován nebo skladován způsobem zajištěným proti mrazu, musí být vysokotlaký čistič chráněn mrazuvzdorným prostředkem na bázi glykolu. Mrazuvzdorný prostředek zabraňuje zmrazení vody ve vysokotlakém čističi a poškození vysokotlakého čističe.

- ▶ Demontovat stříkací trubku.
- ▶ Na vysokotlaký čistič namontovat co možná nejkratší vodní hadici. Čím kratší je vodní hadice, tím menší množství mrazuvzdorného prostředku je zapotřebí.
- ▶ Mrazuvzdorný prostředek namíchat tak, jak je to popsáno v návodu k použití mrazuvzdorného prostředku.
- ▶ Mrazuvzdorný prostředek nalít do čisté nádoby.
- ▶ Vodní hadici ponořit do nádoby s mrazuvzdorným prostředkem.
- ▶ Páčku stříkací pistole stisknout a stisknutou ji držet.
- ▶ Vysokotlaký čistič zapnout.
- ▶ Páčku stříkací pistole tak dlouho držet stisknutou, až ze stříkací pistole vytéká stejnoměrný proud mrazuvzdorného prostředku a stříkací pistolí nasměrovat do nádoby.
- ▶ Páčku stříkací pistole několikrát za sebou stisknout a zase pustit.
- ▶ Vysokotlaký čistič vypnout a síťovou vidlici vytáhnout ze zásuvky.

- ▶ Stříkací pistoli, vysokotlakou hadici a vodní hadici demontovat a mrazuvzdorný prostředek nechat téct do nádoby.
- ▶ Mrazuvzdorný prostředek předpisově a s ohledem na životní prostředí skladovat nebo zlikvidovat.

12 Přeprava

12.1 Přeprava vysokotlakého čističe

- ▶ Vypněte vysokotlaký čistič a vytáhněte síťovou zástrčku ze zásuvky.
- ▶ Vyprázdněte nebo zajistěte nádržku na čisticí prostředek tak, aby se nemohla převrátit, spadnout ani pohnout.

Tažení nebo nošení vysokotlakého čističe

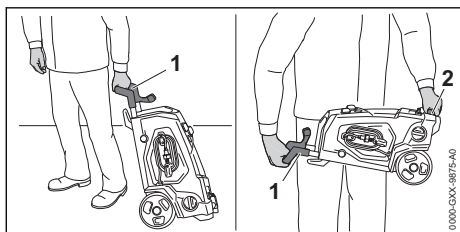

- ▶ Táhněte vysokotlaký čistič za rukojeť (1).
- ▶ Noste vysokotlaký čistič za rukojeť (1) a přepravní držadlo (2).

Přeprava vysokotlakého čističe ve vozidle

- ▶ Zajistěte vysokotlaký čistič tak, aby se nemohl převrátit ani pohnout.
- ▶ Pokud nelze vysokotlaký čistič přepravovat tak, aby byl zabezpečený proti mrazu: chraňte vysokotlaký čistič nemrznoucí směsí.

13 Skladování

13.1 Skladování vysokotlakého čističe

- ▶ Vysokotlaký čistič vypnout a síťovou vidlici vytáhnout ze zásuvky.
- ▶ Vysokotlaký čistič skladovat tak, aby byly splněny níže uvedené podmínky:
 - Vysokotlaký čistič je mimo dosah dětí.
 - Vysokotlaký čistič je čistý a suchý.
 - Vysokotlaký čistič je v uzavřeném prostoru.
 - Vysokotlaký čistič se nachází v tepelném pásmu nad 0 °C.
 - Pokud nemůže být vysokotlaký čistič skladován v proti mrazu zajištěném stavu: vysokotlaký čistič chránit mrazuvzdorným prostředkem.

14 Čištění

14.1 Vypláchněte vysokotlaký čistič

Pokud se pracovalo s čisticím prostředkem:

- ▶ Zásobník čisticích prostředků vytáhněte vyprázdněte.
- ▶ Čisticí prostředek zlikvidujte tak, jak je popsáno v návodu k použití čisticího prostředku.
- ▶ Zásobník čisticích prostředků vyprázdněte a vypláchněte čistou vodou.
- ▶ Vložte zásobník na čisticí prostředky.
- ▶ Otočte otočný regulátor až na doraz ve směru +.
- ▶ Otáčejte plochou tryskou až na doraz ve směru -.
- ▶ Otočte dávkovačem doleva (až na 0 %).
- ▶ Zapněte vysokotlaký čistič a vyplachujte po dobu cca 30 vteřin čistou vodou.

14.2 Čištění vysokotlakého čističe a příslušenství

- ▶ Vypněte vysokotlaký čistič a vytáhněte síťovou zástrčku ze zásuvky.
- ▶ Vyčistěte vysokotlaký čistič, vysokotlakou hadici, stříkací pistoli a příslušenství vlhkou utěrkou.
- ▶ Vyčistěte nátrubky a spojky vysokotlakého čističe, vysokotlaké hadice a stříkací pistole vlhkou utěrkou.
- ▶ Vyčistěte větrací štěrby štětcem.

14.3 Čištění trysky a stříkací trubky

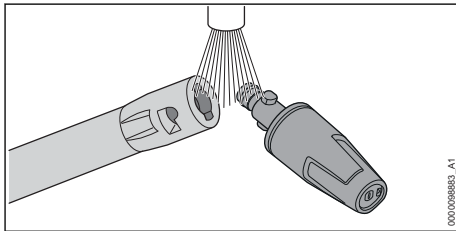

- ▶ Opláchněte trysku a stříkací trubku pod tekoucí vodou a osušte je utěrkou.

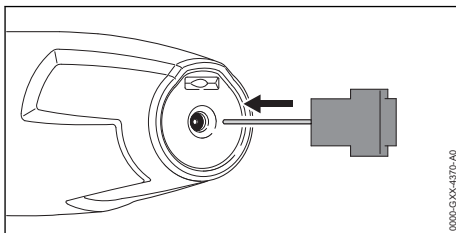

- ▶ Pokud je tryska ucpaná: vyčistěte trysku čistící jehlou.

14.4 Čištění sítka přívodní vody

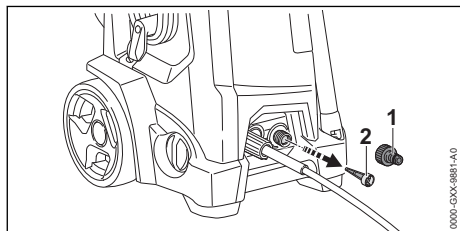

- ▶ Odšroubujte nátrubek (1) vodní přípojky.
- ▶ Sítko pro přívodní vodu (2) vyjměte z vodní přípojky.
- ▶ Sítko přívodní vody (2) vypláchněte pod tekoucí vodou.
- ▶ Sítko přívodní vody (2) vsaďte do vodní přípojky.
- ▶ Nátrubek (1) našroubujte a rukou pevně utáhněte.

14.5 Čištění vodního filtru

Vodní filtr musí být k čištění rozmontován.

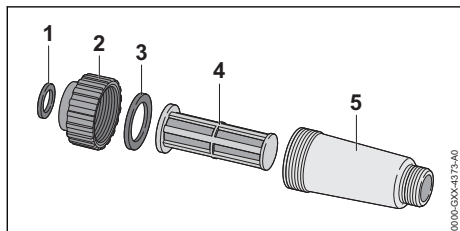

17 Odstranění poruch

17.1 Odstranění poruch vysokotlakého čističe

Porucha	Příčina	Odstranění závady
Vysokotlaký čistič se nerozběhne, ačkoliv byla stisknuta spoušť stříkací pistole.	Není zastrčená zástrčka připojovacího nebo prodlužovacího kabelu.	▶ Zastrčte zástrčku připojovacího nebo prodlužovacího kabelu.
	Jistič vedení (jištění) nebo ochranný spínač FI zareagoval. Elektrický obvod je elektricky přetížený nebo defektní.	▶ Zjistěte a odstraňte příčinu zareagování. Jistič vedení (jištění) nebo ochranný spínač FI vmáčkněte. ▶ Vypněte další elektrické spotřebiče zapojené ve stejném elektrickém obvodu.
	Zásuvka je zajištěna na příliš nízkou hodnotu.	▶ Zasuňte zástrčku připojovacího kabelu do správně zajištěné zásuvky, 18.1.
	Prodlužovací kabel má nesprávný průřez.	▶ Použijte prodlužovací kabel s dostatečným průřezem, 18.3.

- ▶ Těsnění (1) vyjmout z uzávěru (2).
- ▶ Uzávěr (2) odšroubovat ze skříně filtru (5).
- ▶ Těsnění (3) vyjmout z uzávěru (2).
- ▶ Filtr (4) vyjmout ze skříně filtru (5).
- ▶ Těsnění (1 a 3), uzávěr (2) a filtr (4) vypláchnout pod tekoucí vodou.
- ▶ Těsnění (1 a 3) namazat tukem na armatury.
- ▶ Vodní filtr opět smontovat.

15 Údržba

15.1 Časové intervaly pro údržbu

Časové intervaly pro údržbu jsou závislé na okolních podmínkách a na pracovních podmínkách. STIHL doporučuje níže uvedené časové intervaly pro údržbu:

Měsíčně





- ▶ Čištění sítka přívodní vody.

16 Oprava

16.1 Oprava vysokotlakého čističe

Uživatel nemůže vysokotlaký čistič a příslušenství opravovat sám.

- ▶ Pokud jsou vysokotlaký čistič nebo příslušenství poškozeny: vysokotlaký čistič nebo příslušenství nepoužívat a vyhledat odborného prodejce výrobků STIHL.

Porucha	Příčina	Odstranění závady
	Prodlužovací kabel je příliš dlouhý.	► Použijte prodlužovací kabel se správnou délkou,  18.3.
	Elektromotor je příliš teplý.	► Nechte vysokotlaký čistič 5 minut ochlazovat. ► Vyčistěte trysku.
Vysokotlaký čistič se při zapnutí nerozeběhne. Elektromotor bzučí.	Síťové napětí je příliš nízké.	► Stiskněte a podržte spoušť stříkací pistole a zapnete vysokotlaký čistič. ► Vypněte další elektrické spotřebiče zapojené ve stejném elektrickém obvodu.
	Prodlužovací kabel má nesprávný průřez.	► Použijte prodlužovací kabel s dostatečným průřezem,  18.3.
	Prodlužovací kabel je příliš dlouhý.	► Použijte prodlužovací kabel se správnou délkou,  18.3.
Vysokotlaký čistič se za provozu vypnul.	Zástrčka připojovacího nebo prodlužovacího kabelu byla vytažena ze zásuvky.	► Zastrčte zástrčku připojovacího nebo prodlužovacího kabelu.
	Jistič vedení (jištění) nebo ochranný spínač FI zareagoval. Elektrický obvod je elektricky přetížený nebo defektní.	► Zjistěte a odstraňte příčinu zareagování. Jistič vedení (jištění) nebo ochranný spínač FI vmačkněte. ► Vypněte další elektrické spotřebiče zapojené ve stejném elektrickém obvodu.
	Zásuvka je zajištěna na příliš nízkou hodnotu.	► Zasuňte zástrčku připojovacího kabelu do správně zajištěné zásuvky,  18.1.
	Elektromotor je příliš teplý.	► Nechte vysokotlaký čistič 5 minut ochlazovat. ► Vyčistěte trysku.
Vysokotlaké čerpadlo se opakovaně zapíná a vypíná, aniž by byla stisknuta spoušť stříkací pistole.	Je netěsné vysokotlaké čerpadlo, vysokotlaká hadice nebo stříkací zařízení.	► Nechte vysokotlaký čistič zkontrolovat specializovaným prodejcem STIHL.
Pracovní tlak kolísá nebo opadá.	Není dostatek vody.	► Zcela otevřete vodní kohoutek. ► Zajistěte, aby bylo k dispozici dostatečné množství vody.
	Tryska je ucpaná.	► Vyčistěte trysku.
	Je ucpané sítko přívodní vody nebo vodní filtr.	► Vyčistěte sítko přívodní vody a vodní filtr.
	Je netěsné nebo poškozené vysokotlaké čerpadlo, vysokotlaká hadice nebo stříkací zařízení.	► Nechte vysokotlaký čistič zkontrolovat specializovaným prodejcem STIHL.
Proud vody má změněný tvar.	Tryska je ucpaná.	► Vyčistěte trysku.
	Tryska je opotřebovaná.	► Vyměňte trysku.
Nenasává se doplňkový čisticí prostředek.	Zásobník čisticích prostředků je prázdný.	► Naplňte zásobník čisticích prostředků čisticím prostředkem.
	Plochá tryska se neotáčí až na doraz ve směru -.	► Otáčejte plochou tryskou až na doraz ve směru -.
	Venturiova trubice je opotřebovaná.	► Stroj nechejte opravit u odborného prodejce STIHL.
Přípojky vysokotlakého čističe, vysokotlaké hadice, stříkací	Těsnění přípojek nejsou promazaná.	► Promažte těsnění.  17.2

Porucha	Příčina	Odstranění závady
pistole nebo stříkací trubky lze spolu těžko propojit.		

17.2 Namazání těsnění

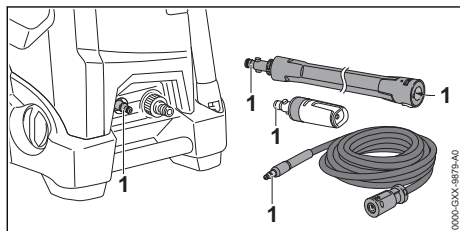

► Těsnění (1) namažte mazivem na armatury.

18 Technická data

18.1 Vysokotlaký čistič STIHL RE 150

Provedení 230 V / 50 Hz

- elektrický jistič (typu C nebo K): 13 A
- příkon: (EU) 2019/1781 §2(2) (j): 2,9 kW
- maximálně přípustná impedance sítě: 0,32 ohmů
- elektrický stupeň krytí: I
- elektrický druh krytí: IPX5
- pracovní tlak (p): 14 MPa (140 barů)
- maximálně přípustný tlak (p max.): 18 MPa (180 barů)
- maximální tlak přívodu vody (p in max.): 1 MPa (10 barů)
- maximální průtok vody (Q max): 10,2 l/min (612 l/h)
- Minimální průtok vody (Q min.): 9,0 l/min (540 l/h)
- Maximální reaktivní síla: 21 N
- maximální sací výška: 0,5 m
- maximální teplota vody v tlakovém režimu (t in max): 60 °C
- maximální teplota vody v režimu sání: 20 °C
- rozměry
 - délka: 383 mm
 - šířka: 380 mm
 - Maximální výška: 981 mm
 - Minimální výška: 792 mm
- délka vysokotlaké hadice: 9 m
- Hmotnost (m) s namontovaným příslušenstvím: 30 kg

Provedení 220-240 V / 50 Hz

- elektrický jistič (typu C nebo K): 10 A
- příkon: (EU) 2019/1781 §2(2) (j): 2,2 kW

- maximálně přípustná impedance sítě: 0,45 ohmů
- elektrický stupeň krytí: I
- elektrický druh krytí: IPX5
- pracovní tlak (p): 12 MPa (120 barů)
- maximálně přípustný tlak (p max.): 18 MPa (180 barů)
- maximální tlak přívodu vody (p in max.): 1 MPa (10 barů)
- maximální průtok vody (Q max): 8,7 l/min (522 l/h)
- Minimální průtok vody (Q min.): 7,8 l/min (468 l/h)
- Maximální reaktivní síla: 16 N
- maximální sací výška: 0,5 m
- maximální teplota vody v tlakovém režimu (t in max): 60 °C
- maximální teplota vody v režimu sání: 20 °C
- rozměry
 - délka: 383 mm
 - šířka: 380 mm
 - Maximální výška: 981 mm
 - Minimální výška: 792 mm
- délka vysokotlaké hadice: 9 m
- Hmotnost (m) s namontovaným příslušenstvím: 30 kg

Provedení 220 V / 60 Hz

- elektrický jistič (typu C nebo K): 15 A
- příkon: (EU) 2019/1781 §2(2) (j): 2,8 kW
- maximálně přípustná impedance sítě: 0,32 ohmů
- elektrický stupeň krytí: I
- elektrický druh krytí: IPX5
- pracovní tlak (p): 13 MPa (130 barů)
- maximálně přípustný tlak (p max.): 18 MPa (180 barů)
- maximální tlak přívodu vody (p in max.): 1 MPa (10 barů)
- maximální průtok vody (Q max): 10 l/min (600 l/h)
- Minimální průtok vody (Q min.): 9,3 l/min (560 l/h)
- Maximální reaktivní síla: 20 N
- maximální sací výška: 0,5 m
- maximální teplota vody v tlakovém režimu (t in max): 60 °C
- maximální teplota vody v režimu sání: 20 °C
- rozměry

- délka: 383 mm
- šířka: 380 mm
- Maximální výška: 981 mm
- Minimální výška: 792 mm
- délka vysokotlaké hadice: 9 m
- Hmotnost (m) s namontovaným příslušenstvím: 30 kg

Údaje závislé na tlaku byly naměřeny při přivodním tlaku 0,3 MPa (3 bary).

18.2 Vysokotlaký čistič STIHL RE 170

Provedení 230 V / 50 Hz

- elektrický jistič (typu C nebo K): 16 A
- příkon: (EU) 2019/1781 §2(2) (j): 3,3 kW
- maximálně přípustná impedance sítě: 0,32 ohmů
- elektrický stupeň krytí: I
- elektrický druh krytí: IPX5
- pracovní tlak (p): 15 MPa (150 barů)
- maximálně přípustný tlak (p max.): 18 MPa (180 barů)
- maximální tlak přívodu vody (p in max.): 1 MPa (10 barů)
- maximální průtok vody (Q max): 10,8 l/min (648 l/h)
- Minimální průtok vody (Q min.): 9,5 l/min (570 l/h)
- Maximální reaktivní síla: 24 N
- maximální sací výška: 0,5 m
- maximální teplota vody v tlakovém režimu (t in max): 60 °C
- maximální teplota vody v režimu sání: 20 °C
- rozměry
 - délka: 383 mm
 - šířka: 380 mm
 - Maximální výška: 981 mm
 - Minimální výška: 792 mm
- délka vysokotlaké hadice: 9 m
- Hmotnost (m) s namontovaným příslušenstvím: 30 kg

Údaje závislé na tlaku byly naměřeny při přivodním tlaku 0,3 MPa (3 bary).

18.3 Prodlužovací kabely

Pokud se používá prodlužovací kabel, musí mít ochranný vodič a žíly prodlužovacího kabelu musí mít v závislosti na napětí a na délce prodlužovacího kabelu nejméně níže uvedené průřezy:

Pokud je jmenovité napětí na výkonovém štítku 220 V až 240 V:

- délka kabelu do 20 m: AWG 15 / 1,5 mm²

- délka kabelu 20 m až 50 m: AWG 13 / 2,5 mm²

Pokud je jmenovité napětí na výkonovém štítku 100 V až 127 V:

- délka kabelu do 10 m: AWG 14 / 2,0 mm²
- délka kabelu 10 m až 30 m: AWG 12 / 3,5 mm²

18.4 Akustické a vibrační hodnoty RE 150, 170

Hodnota K pro hladinu akustického tlaku je 2 dB(A). Hodnota K pro hladinu akustického výkonu je 2 dB(A). Hodnota K pro vibrační hodnoty je 2 m/s².

- Hladina akustického tlaku L_{pA} měřená podle EN 60335-2-79:
 - 71 dB(A)
- Hladina akustického výkonu L_{WA} měřená podle EN 60335-2-79:
 - 85 dB(A)
- Vibrační hodnota a_H měřená podle EN 60335-2-79, stříkácí pistole: ≤ 2,4 m/s².

18.5 REACH

REACH je názvem ustanovení EG o registraci, klasifikaci a povolení chemikálií.

Informace ohledně splnění ustanovení REACH se nacházejí pod www.stihl.com/reach.

19 Náhradní díly a příslušenství

19.1 Náhradní díly a příslušenství

STIHL Tyto symboly označují originální náhradní díly STIHL a originální příslušenství STIHL.

STIHL doporučuje používat originální náhradní díly STIHL a originální příslušenství STIHL.

Náhradní díly a příslušenství jiných výrobců nemohou být i přes pečlivý monitoring trhu firmou STIHL posouzeny ohledně jejich spolehlivosti, bezpečnosti a vhodnosti a STIHL také nemůže ručit za jejich použití.

Originální náhradní díly STIHL a originální příslušenství STIHL jsou k dostání u odborného prodejce výrobků STIHL.

20 Likvidace

20.1 Likvidace vysokotlakého čističe

Informace týkající se likvidace jsou k dostání u místních úřadů a odborného prodejce výrobků STIHL.

Nesprávná likvidace může být zdraví škodlivá a zatěžovat životní prostředí.

- ▶ Výrobky STIHL včetně obalů odevzdejte na vhodném sběrném místě k opětovnému zhodnocení v souladu s místními předpisy.
- ▶ Nelikvidujte s domácím odpadem.

21 Prohlášení o konformitě EU

21.1 Vysokotlaké čističe STIHL RE 150, 170

ANDREAS STIHL AG & Co. KG
Badstraße 115
D-71336 Waiblingen

Německo

na vlastní zodpovědnost prohlašuje, že výrobek

- konstrukce: vysokotlaký čistič
- výrobní značka: STIHL
- typ: RE 150, RE 170
- sériová identifikace: RE01

odpovídá relevantním ustanovením směrnic 2011/65/EU, 2006/42/ES, 2014/30/EU a 2009/125/EC a byl vyvinut a vyroben v souladu s následujícími normami ve verzích platných k datu výroby: EN 55014-1, EN 55014-2, EN 60335-1, EN 60335-2-79, EN 61000-3-2, EN 61000-3-11.

Ke zjištění naměřené a zaručené hladiny akustického výkonu se postupovalo podle směrnice 2000/14/ES, příloha V, za aplikace normy ISO 3744.

- naměřená hladina akustického výkonu: 85 dB(A)
- zaručená hladina akustického výkonu: 87 dB(A)

Technické podklady jsou uloženy v oddělení homologace výrobků firmy ANDREAS STIHL AG & Co. KG.

Rok výroby, země výroby a výrobní číslo jsou uvedeny na vysokotlakém čističi.

Waiblingen, 3.2.2021

ANDREAS STIHL AG & Co. KG

HRA 260269, obvodní soud Stuttgart



V zast.

Dr. Jürgen Hoffmann, Vedoucí oddělení schvalování výrobků, regulace

22 Adresy

22.1 Hlavní sídlo firmy STIHL

ANDREAS STIHL AG & Co. KG
Postfach 1771
D-71307 Waiblingen

22.2 Distribuční společnosti STIHL

NĚMECKO

STIHL Vertriebszentrale AG & Co. KG
Robert-Bosch-Straße 13
64807 Dieburg
Telefon: +49 6071 3055358

RAKOUSKO

STIHL Ges.m.b.H.
Fachmarktstraße 7
2334 Vösendorf
Telefon: +43 1 86596370

ŠVÝCARSKO

STIHL Vertriebs AG
Isenrietstraße 4
8617 Mönchaltorf
Telefon: +41 44 9493030

ČESKÁ REPUBLIKA

Andreas STIHL, spol. s r.o.
Chrlická 753
664 42 Modřice

22.3 Dovozy firmy STIHL

BOSNA-HERCEGOVINA

UNIKOMERC d. o. o.
Bišće polje bb
88000 Mostar
Telefon: +387 36 352560
Fax: +387 36 350536

CHORVATSKO

UNIKOMERC – UVOZ d.o.o.
Sjedište:
Amruševa 10, 10000 Zagreb
Prodaja:

Ulica Kneza Ljudevita Posavskog 56, 10410 Velika Gorica
Telefon: +385 1 6370010
Fax: +385 1 6221569

TURECKO

SADAL TARIM MAKINELERI DIŞ TICARET A.Ş.
Hürriyet Mahallesi Manas Caddesi No.1
35473 Menderes, İzmir
Telefon: +90 232 210 32 32
Fax: +90 232 210 32 33

Tartalomjegyzék

1	Előszó.....	49
2	Erre a használati útmutatóra vonatkozó információk.....	49
3	Áttekintés.....	50
4	Biztonsági tudnivalók.....	51
5	A magasnyomású tisztítóberendezés felkészítése használatra.....	58
6	A magasnyomású tisztítóberendezés összeszerelése.....	58
7	Vízforráshoz való csatlakoztatás.....	60
8	A magasnyomású tisztítóberendezés elektromos csatlakoztatása.....	62
9	A magasnyomású tisztítóberendezés bekapcsolása és kikapcsolása.....	62
10	A magasnyomású tisztítóberendezéssel való munkavégzés.....	62
11	Munka után.....	65
12	Szállítás.....	67
13	Tárolás.....	67
14	Tisztítás.....	67
15	Karbantartás.....	68
16	Javítás.....	68
17	Hibaelhárítás.....	68
18	Műszaki adatok.....	70
19	Pótalkatrészek és tartozékok.....	72
20	Ártalmatlanítás.....	72
21	EK Megfeleléségi nyilatkozat.....	72

1 Előszó

Tisztelt Vásárlónk!

Örömkre szolgál, hogy STIHL-termék mellett döntött. Termékeink fejlesztése és gyártása csúcsműködésben történik, ügyfeleink szükségleteinek megfelelően. Így magas megbízhatóságú termékek jönnek létre, amelyek az extrém igénybevétel próbáját is kiállják.

A STIHL a szervizelés terén is csúcsműködésű nyújt Önnek. Márkaszervizeink szakértő tanács-

adást és betanítást, valamint átfogó műszaki segítséget nyújtanak.

A STIHL elkötelezett a környezettel szembeni fenntartható és felelősségteljes eljárások mellett. A jelen használati utasítás támogatást ad, hogy Ön biztonságos és környezetbarát módon használhassa STIHL-termékét, annak hosszú élettartamán keresztül.

Köszönjük bizalmát és sok örömet kívánunk a STIHL-termék használatához.



Dr. Nikolas Stihl

FONTOSI HASZNÁLAT ELŐTT OLVASSA EL, ÉS ŐRIZZE MEG.

2 Erre a használati útmutatóra vonatkozó információk

2.1 Érvényes dokumentumok

A helyi biztonsági előírások érvényesek.

- ▶ Ezen a használati útmutatón kívül olvassa el, értse meg és őrizze meg a következő dokumentumokat:
 - A használt tartozék használati útmutatója és csomagolása
 - A használt tisztítószer használati útmutatója és csomagolása

2.2 A figyelmeztetések jelölése a szövegben



VESZÉLY

- Olyan veszélyekre utal, amelyek súlyos sérüléseket vagy halált okozhatnak.
 - ▶ A megnevezett intézkedésekkel súlyos sérülések vagy halál kerülhető el.



FIGYELMEZTETÉS

- Olyan veszélyekre utal, amelyek súlyos sérüléseket vagy halált **okozhatnak**.
 - ▶ A megnevezett intézkedésekkel súlyos sérülések vagy halál kerülhető el.

TUDNIVALÓ

- Olyan veszélyekre utal, amelyek anyagi károkat okozhatnak.
 - ▶ A megnevezett intézkedésekkel anyagi károk kerülhetnek el.

2.3 Szimbólumok a szövegben

Ez a szimbólum e használati útmutató egyik fejezetére utal.

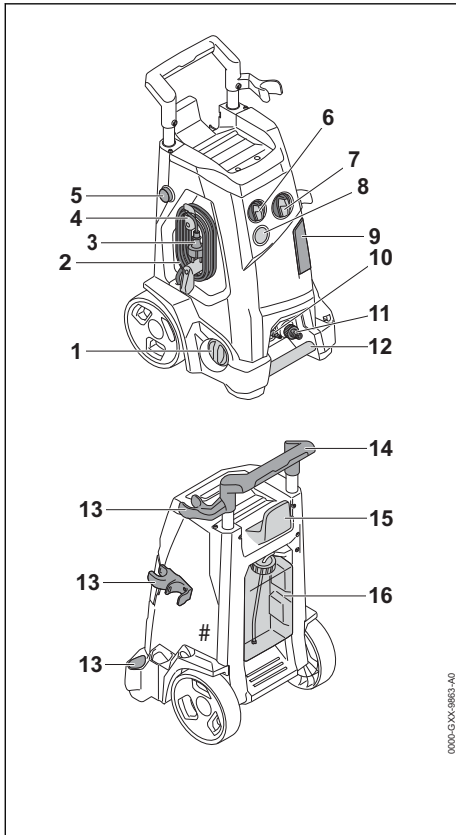
3 Áttekintés**3.1 Magasnyomású tisztítóberendezés****1 Forgó szabályozó**

A forgó szabályozó az üzemi nyomás és a vízmennyiség beállítására szolgál.

2 Csatlakozóvezeték

A csatlakozóvezeték köti össze a magasnyomású tisztítóberendezést a hálózati csatlakozóval.

3 Hálózati csatlakozódugó

A hálózati csatlakozódugó köti össze a csatlakozóvezetékkel a konnektort.

4 Tartó, kapoccsal

A tartó a csatlakozóvezeték levételére és tárolására szolgál és elforgatható. A kapocs tartja a hálózati csatlakozót a feltekert csatlakozóvezetéken.

5 Reteszelógomb

A reteszelógomb blokkolja a fogantyú elállítását.

6 Adagoló forgatógomb

Az adagoló forgatógomb a tisztítószer kívánt adagolásának beállítására szolgál.

7 Forgókapcsoló

A forgókapcsoló a magasnyomású tisztítóberendezés be- és kikapcsolására szolgál.

8 Nyomásmérő

A nyomásmérő kijelzi a magasnyomású szivattyú nyomását.

9 Fedél

A fedél fedi le a mellékelt fűvókákat és a tisztítóút.

10 Csőcsonk

A csőcsonk a magasnyomású tömlő csatlakoztatására szolgál.

11 Csőcsonk

A csőcsonk a víztömlő csatlakoztatására szolgál.

12 Szállítófogantyú

A szállítófogantyú a magasnyomású tisztítóberendezés hordozására szolgál.

13 Tartó

A tartók a szórópisztoly tárolására szolgálnak.

14 Fogantyú

A fogantyú a magasnyomású tisztítóberendezés hordozására és mozgatására szolgál.

15 Tartó

A tartó a magasnyomású tömlő tárolására szolgál.

16 Tisztítószertartály

A tisztítószertartály a tisztítószerral való tisztításra szolgál.

Teljesítménytábla a gépszámmal

3.2 Szóróberendezés

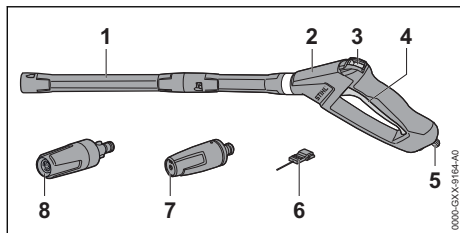

1 Szórócső

A szórócső köti össze a szórópisztolyt a fúvókával.

2 Szórópisztoly

A szórópisztoly a szóróberendezés tartására és vezetésére szolgál.

3 Kikapcsolókar

A kikapcsoló kar kioldja a kart.

4 Kar

A kar kinyitja és bezárja a szórópisztolyban lévő szelepet. A kar nyitja meg és zárja el a vízsugarat.

5 Záremeltyű

A záremeltyű tartja a csőcsontot a szórópisztolyban.

6 Tisztítótű

A tisztítótű a fúvókák tisztítására szolgál.

7 Lapos sugarú fúvóka

A lapos sugarú fúvóka lapos vízsugarat generál.

8 Forgó fúvóka

A forgó fúvóka kemény, forgó vízsugarat generál.

3.3 Szimbólumok

A szimbólumok a magasnyomású tisztítóberendezésen és a szóróberendezésen lehetnek fel tüntetve és a következőket jelenthetik:



A kikapcsoló kar ebben a pozícióban oldja ki a kart.



A kikapcsoló kar ebben a pozícióban zárja le a kart.



A terméket ne dobja a háztartási szemétkosárba.



Garantált zajteljesítményszint dB(A)-ban a 2000/14/EK irányelv szerint, a termékek zajkibocsátásának összehasonlíthatóságához.

STIHL Ezek a szimbólumok jelölik az eredeti STIHL pótalkatrészeket és az eredeti STIHL tartozékokat.

4 Biztonsági tudnivalók

4.1 Figyelmeztető szimbólumok

A magasnyomású tisztítóberendezésen lévő figyelmeztető szimbólumok jelentése:



Tartsa be a biztonsági előírásokat és azok intézkedéseit.



Olvassa el, értse meg, és tartsa meg a használati utasítást.



Viseljen védőszemüveget.



- Ne irányítsa a vízsugarat személyekre és állatokra.
- Ne irányítsa a vízsugarat elektromos berendezésekre, elektromos csatlakozásokra, konnektorokra és elektromos vezetékekre.
- Ne irányítsa a vízsugarat elektromos berendezésekre és a magasnyomású tisztítóberendezésre.



Amennyiben a csatlakozóvezeték vagy a hosszabbítóvezeték megsérült: A hálózati csatlakozót húzza ki a konnektorból.



A magasnyomású tisztítóberendezést ne csatlakoztassa közvetlenül az ivóvízhálózatra.



A munka megszakításakor, szállításkor, tároláskor, karbantartáskor vagy javításkor kapcsolja ki a magasnyomású tisztítóberendezést.



Ne használja, ne szállítsa és ne tárolja a magasnyomású tisztítóberendezést 0 °C alatti hőmérsékleten.

4.2 Rendeltetésszerű használat

A STIHL RE 150 vagy RE 170 magasnyomású tisztítóberendezés pl. járművek, utánfutók, teraszok, utak és homlokzatok tisztítására szolgál.

A magasnyomású tisztítóberendezést esőben tilos használni.

▲ FIGYELMEZTETÉS

- Amennyiben a magasnyomású tisztítóberendezést nem rendeltetés szerint használják, súlyos vagy halálos személyi sérülések, és anyagi károk keletkezhetnek.
 - ▶ A magasnyomású tisztítóberendezést a jelen használati utasításban leírt módon használja.

A STIHL RE 150 vagy RE 170 magasnyomású tisztítóberendezést a következő feladatokra nem szabad használni:

- Azbesztcement vagy hasonló felületek tisztítására
- Ólomtartalmú festékekkel festett vagy lakkozott felületek tisztítására
- Élelmiszerrel érintkezésbe kerülő felületek tisztítására
- Magának a magasnyomású tisztítóberendezésnek a tisztítására

4.3 A felhasználóval szemben támasztott követelmények

▲ FIGYELMEZTETÉS

- A felhasználókat oktatás nélkül nem tudják a magasnyomású tisztítóberendezés veszélyeit felismerni vagy felbecsülni. A felhasználó vagy más személyek súlyos személyi sérüléseket szenvedhetnek el vagy meg is halhatnak.



- ▶ Olvassa el, értse meg, és tartsa meg a használati utasítást.

- ▶ Ha a nagynyomású tisztítót másnak adják át: Használati utasítás: Adja át neki a kezelési utasítást.

- ▶ Bizonyosodjon meg arról, hogy a felhasználó megfelel a következő követelményeknek:

- A felhasználó kipihent.

– Ezt a gépet nem használhatják olyan személyek (beleértve a gyermekeket is), akiknek csökkent fizikai, érzékszervi vagy mentális képességeik vannak, vagy nincs tapasztalatuk és tudásuk.

- A felhasználó képes felismerni és felbecsülni a magasnyomású tisztítóberendezést veszélyeit.

– A felhasználó nagykorú vagy a felhasználó a nemzeti jogszabályok szerint felügyelet mellett képzést fog kapni a szakmára.

– A felhasználó részesült STIHL márkaszerviz általi oktatásban, mielőtt először használná a magasnyomású tisztítóberendezést.

- A felhasználó nem áll alkohol, orvosságok vagy drogok hatása alatt.

- ▶ Amennyiben bizonytalanságok merülnek fel: Forduljon STIHL márkaszervizhez.

4.4 Ruházat és felszerelés

▲ FIGYELMEZTETÉS

- A munkavégzés során a tárgyak nagy sebességgel repülhetnek fel. A felhasználó sérülést szenvedhet el.



- ▶ Viseljen szorosan illeszkedő védőszemüveget. A megfelelő védőeszközök megfelelnek az EN 166 szabványnak vagy a nemzeti előírásoknak és a megfelelő jelöléssel kaphatók a boltban.

- ▶ Viseljen hosszú ujjú, szorosan illeszkedő felső részt és hosszú nadrágot.

- A munka közben aeroszolok keletkezhetnek. A belélegzett aeroszolok károsíthatják az egészséget és allergiás reakciókat válthatnak ki.

- ▶ Végezzen el kockázatelemzést a megtisztítandó felületre és annak környezetére vonatkozólag.

- ▶ Ha a kockázatelemzés azt az eredményt adja, hogy aeroszolok képződnek: Viseljen FFP2 védelmi osztályú légzésvédő maszkot vagy egy hasonló védőmaszkot.

- Ha a felhasználó nem megfelelő lábbelit visel, elcsúszhat. A felhasználó sérülést szenvedhet el.

- ▶ Viseljen kemény, recézett talpú, zárt lábbelit.

4.5 Munkaterület és környezet

▲ FIGYELMEZTETÉS

- A beavatatlan személyek, a gyermekek és állatok nem tudják a magasnyomású tisztító-

berendezés és a felrepitett tárgyak veszélyeit felismerni és felbecsülni. A beavatatlan személyek, a gyermekek és állatok súlyos sérüléseket szenvedhetnek és anyagi károk keletkezhetnek.

- ▶ A beavatatlan személyeket, gyermekeket és állatokat tartsa távol a munkaterület-től.
- ▶ Ne hagyja őrizetlenül a magasnyomású tisztítóberendezést.
- ▶ Gondoskodjon róla, hogy a gyermekek ne tudjanak a magasnyomású tisztítóberendezéssel játszani.
- Amennyiben esőben vagy nedves környezetben dolgozik, fennáll az áramütés veszélye. A kezelő súlyosan megsérülhet, vagy halálos sérülést szenvedhet, továbbá a magasnyomású tisztítóberendezés is megsérülhet.
 - ▶ Ne dolgozzon esőben.
 - ▶ Úgy állítsa fel a magasnyomású tisztítóberendezést, hogy ne legyen nedves a lecsepögő víz által.
 - ▶ A magasnyomású tisztítóberendezést a nedves munkaterületen kívül állítsa fel.
- A magasnyomású tisztítóberendezés elektromos alkatrészei szikrákat gerjeszhetnek. A szikrák gyúlékony vagy robbanékony környezetben tűzvészeket és robbanásokat okozhatnak. Súlyos, akár halálos személyi sérülések következhetnek be, és anyagi károk keletkezhetnek.
 - ▶ Ne dolgozzon gyúlékony vagy robbanékony környezetben.

4.6 Biztonságos állapot

A magasnyomású tisztítóberendezés akkor van biztonságos állapotban, amikor a következő feltetelek teljesülnek:

- A magasnyomású tisztítóberendezés sértetlen.
- A magasnyomású tömlő, a kuplung, és a szóróberendezés sértetlenek.
- A magasnyomású tömlő, a kuplung, és a szóróberendezés megfelelően vannak beszerelve.
- A csatlakozóvezetékek, a hosszabbítóvezetékek és azok hálózati csatlakozói sértetlenek.

- A magasnyomású tisztítóberendezés tiszta és száraz.
- A szóróberendezés tiszta.
- A kezelőelemek működnek és nincsenek módosítva.
- Ehhez a nyomásmosóhoz eredeti STIHL tartozékokat mellékeltek.
- A tartozék megfelelően van beszerelve.

▲ FIGYELMEZTETÉS

- Nem biztonságos állapotban az alkatrészek nem működnek megfelelően, és a biztonsági berendezések hatástalanná válnak. Súlyos vagy halálos személyi sérülések keletkezhetnek.
 - ▶ Ne dolgozzon sérült magasnyomású tisztítóberendezéssel.
 - ▶ Csak sértetlen magasnyomású tömlővel, sértetlen tengelykapcsolóval és sértetlen szóróberendezéssel dolgozzon.
 - ▶ A magasnyomású tömlőt, a kuplungot és a szóróberendezést a használati útmutatóban leírt módon szerelje fel.
 - ▶ Sérülésmentes csatlakozóvezetékekkel, hosszabbítóvezetékekkel és sérülésmentes hálózati csatlakozóval dolgozzon.
 - ▶ Ha a magasnyomású tisztítóberendezés bepiszkolódott vagy nedves: Tisztítsa meg és hagyja megszáradni a magasnyomású tisztítóberendezést.
 - ▶ Ha a szóróberendezés bepiszkolódott: Tisztítsa meg a szóróberendezést.
 - ▶ Ne módosítsa a magasnyomású tisztítóberendezést.
 - ▶ Amennyiben a kezelőelemek nem működnek: Ne dolgozzon a magasnyomású tisztítóberendezéssel.
 - ▶ Ehhez a nagynyomású mosóhoz eredeti STIHL kiegészítőket kell felszerelni.
 - ▶ A tartozékokat a jelen használati utasításban vagy a tartozék használati utasításában leírt módon szerelje fel.
 - ▶ Ne dugjon tárgyakat a magasnyomású tisztítóberendezés nyílásaiba.
 - ▶ Az elhasznált vagy megrongálódott táblákat ki kell cserélni.
 - ▶ Amennyiben bizonytalanságok merülnének fel: Forduljon STIHL márkaszervizhez.

4.7 Munkálatok

▲ FIGYELMEZTETÉS

- A felhasználó bizonyos helyzetekben nem tud koncentrált odafigyeléssel tovább dolgozni. A kezelő megbolthathat, eleshet és súlyosan megsérülhet.

- ▶ Nyugodtan és megfontoltan dolgozzon.
- ▶ Amennyiben a fény- és látásviszonyok gyengék: Ne dolgozzon a magasnyomású tisztítóberendezéssel.
- ▶ Egyedül kezelje a magasnyomású tisztítóberendezést.
- ▶ Ügyeljen az akadályokra.
- ▶ A talajon állva dolgozzon és tartsa meg egyensúlyát. Ha a magasban kell dolgoznia: Használjon emelő munkaállványt vagy egy biztonságos állványt.
- ▶ Ha fáradtság jelei jelentkeznének: Iktasson be egy szünetet.
- Amennyiben a magasnyomású tisztítóberendezés munkavégzés közben változik vagy szokatlanul viselkedik, előfordulhat, hogy a magasnyomású tisztítóberendezés nincs biztonságos állapotban. Súlyos személyi sérülések és anyagi károk keletkezhetnek.
 - ▶ Hagyja abba a munkát, húzza ki a hálózati csatlakozót a konnektorból, és keressen fel egy STIHL márkaszervizt.
 - ▶ A magasnyomású tisztítóberendezést álló helyzetben üzemeltesse.
 - ▶ Ne takarja le a magasnyomású tisztítóberendezést, hogy megfelelőképpen tudjon áramolni a hűtőlevegő.
- Ha a szórópisztoly karját elengedi, a magasnyomású szivattyú automatikusan kikapcsol és nem áramlik ki több víz a fúvókából. A magasnyomású tisztítóberendezés Stand-By üzemmódban is bekapcsolva marad. Ha a szórópisztoly karját lenyomja, a magasnyomású szivattyú automatikusan bekapcsol és víz áramlik ki a fúvókából. Súlyos személyi sérülések és anyagi károk keletkezhetnek.
 - ▶ Ha nem dolgozik: Zárja le a szórópisztoly karját.



- ▶ Kapcsolja ki a magasnyomású tisztítóberendezést.
- ▶ Húzza ki a magasnyomású tisztítóberendezés hálózati csatlakozóját a konnektorból.
- A megtisztítandó felületen és a magasnyomású tisztítóberendezés alkatrészeiben víz 0 °C alatti hőmérsékleten megfagyhat. A felhasználó megcsúszhat, eleshet vagy súlyos sérüléseket szenvedhet. Anyagi károk keletkezhetnek.
 - ▶ Ne használja a magasnyomású tisztítóberendezést 0 °C alatti hőmérsékleteken.
- Amennyiben a magasnyomású tömlőt, a víztömlőt vagy a csatlakozóvezetékét meghúzzák, a magasnyomású tisztítóberendezés megmozdulhat és felborulhat. Anyagi károk keletkezhetnek.
 - ▶ Ne húzza meg a magasnyomású tömlőt, a víztömlőt vagy a csatlakozóvezetékét.
- Amennyiben a magasnyomású tisztítóberendezés egy ferde, egyenletlen vagy nem rögzített felületen áll, megmozdulhat és felborulhat. Anyagi károk keletkezhetnek.
 - ▶ A magasnyomású tisztítóberendezést egy vízszintes, egyenletes és rögzített felületre állítsa.
- Amennyiben magasban dolgozik, a magasnyomású tisztítóberendezés vagy a szóróberendezés leeshetnek. Súlyos személyi sérülések és anyagi károk keletkezhetnek.
 - ▶ Használjon emelő munkaállványt vagy biztonságos állványzatot.
 - ▶ Ne helyezze a magasnyomású tisztítóberendezést az emelő munkaállványra vagy az állványzatra.
 - ▶ Amennyiben a magasnyomású tisztítóberendezés nem ér el a megfelelő távolsáig: Hosszabbítsa meg a magasnyomású tömlőt egy magasnyomású tömlőhosszabbítóval.
 - ▶ Gondoskodjon arról, hogy a szóróberendezés ne essen le.
- A vízsugár azbesztszálakat moshat ki a felületekből. A megszáradt azbesztszálak szétterjedhetnek a levegőben és belélegezhetik őket. A belélegzett azbesztszálak károsíthatják az egészséget.
 - ▶ Ne tisztítsa meg az azbeszttartalmú felületeket.
- A vízsugár oldhatja a járművek vagy a gépek olaját. Az olajtartalmú víz bejuthat a földbe, a vizekbe vagy a csatornahálózatba. Ez veszélyezteti a környezetet.
 - ▶ A járműveket vagy a gépeket csak olajválasztóval rendelkező vízfolyóval ellátott helyeken tisztítsa.
- A vízsugár ólomtartalmú színekkel ólomtartalmú aeroszoloikat és ólomtartalmú vizet hozhat létre. Az ólomtartalmú aeroszoloik és az ólomtartalmú víz bejuthatnak a földre, a vizekbe vagy a csatornahálózatba. A belélegzett aeroszoloik károsíthatják az egészséget és allergiás reakciókat válthatnak ki. Ez veszélyezteti a környezetet.
 - ▶ Ne tisztítsa meg az ólomtartalmú színnel festett vagy lakkozott felületeket.
- A vízsugár megrongálhatja az érzékeny felületeket. Anyagi károk keletkezhetnek.
 - ▶ Az érzékeny felületeket ne a forgó fúvókával tisztítsa.
 - ▶ A gumiból, anyagokból, fából, és hasonló anyagokból készült felületeket csökkentett nyomással vagy nagyobb távolságból tisztítsa.

- Amennyiben a forgó fűvókát a munka közben piszkos vízbe mártja vagy abban működteti, a forgó fűvóka megrongálódhat.
 - ▶ Ne használja a forgófűvókát szennyezett vízben.
 - ▶ Ha a tartályt tisztítja: Ürítse ki a tartályt és folyassa le a vizet a tisztítás közben.
- A felszívott gyúlékony és robbanékony folyadékok tűzveszélyeket és robbanásokat okozhatnak. Súlyos, akár halálos személyi sérülések következhetnek be, és anyagi károk keletkezhetnek.
 - ▶ Gyúlékony vagy robbanékony folyadékokat ne szívjon fel és ne szórjon ki.
- Az irritáló, maró, és mérgező folyadékok károsíthatják az egészséget és megrongálhatják a magasnyomású tisztítóberendezés alkatrészeit. Súlyos, akár halálos személyi sérülések következhetnek be, és anyagi károk keletkezhetnek.
 - ▶ Ne szívjon fel és ne szórjon ki irritáló, maró, és mérgező folyadékokat.
- Az erős vízszugár súlyos sérülést okozhat személyeknek és állatoknak és anyagi károk keletkezhetnek.



▶ Ne irányítsa a vízszugarat személyekre és állatokra.

- ▶ Ne irányítsa a vízszugarat kevésbé hozzáférhető helyekre.
- ▶ Viselés közben ne tisztítsa meg a ruhát.
- ▶ Viselés közben ne tisztítsa meg a cipőt.
- Amennyiben elektromos berendezések, elektromos csatlakozások, konnektorok és elektromos vezetékek vízzel érintkeznek, áramütés veszélye áll fenn. Súlyos, akár halálos személyi sérülések következhetnek be, és anyagi károk keletkezhetnek.



▶ Ne irányítsa a vízszugarat elektromos berendezésekre, elektromos csatlakozásokra, konnektorokra és elektromos vezetékekre.

- ▶ Ne irányítsa a vízszugarat a csatlakozóvezetékre vagy a hosszabbító vezetékre.
- Amennyiben elektromos berendezések vagy a magasnyomású tisztítóberendezés vízzel érintkeznek, áramütés veszélye áll fenn. A felhasználó súlyos vagy halálos kimenetelű sérüléseket szenvedhet el, továbbá anyagi károk keletkezhetnek.



▶ Ne irányítsa a vízszugarat elektromos berendezésekre és a magasnyomású tisztítóberendezésre.

- ▶ Tartsa távol az elektromos berendezéseket és a magasnyomású tisztítóberendezést a megtisztítandó felülettől.
- Egy nem megfelelően lefektetett magasnyomású tömlő megrongálódhat. A sérülés hatására a víz nagy nyomással ellenőrizetlenül távozik a környezetbe. Súlyos személyi sérülések és anyagi károk keletkezhetnek.
 - ▶ Ne irányítsa a vízszugarat a magasnyomású tömlőre.
 - ▶ A nagynyomású tömlőt úgy helyezze el, hogy az ne feszüljön és ne akadjon el.
 - ▶ A nagynyomású tömlőt úgy helyezze el, hogy az ne sérüljön, ne törjön meg, ne akadjon be, és azt ne dörzsölje semmi.
 - ▶ Védje a nagynyomású tömlőt forróság, olaj és vegyszerek ellen.
- Egy rosszul elhelyezett víztömlő megsérülhet, és botlásveszélyt okozhat. Személyi sérülések keletkezhetnek, és a víztömlő megrongálódhat.
 - ▶ Ne irányítsa a vízszugarat a víztömlőre.
 - ▶ A víztömlőt úgy vezesse és jelölje, hogy ne lehesse megbotlani benne.
 - ▶ A víztömlőt úgy helyezze el, hogy az ne feszüljön és ne akadjon el.
 - ▶ A víztömlőt úgy helyezze el, hogy az ne sérüljön, ne törjön meg, ne akadjon be, és azt ne dörzsölje semmi.
 - ▶ Védje a víztömlőt forróság, olaj és vegyszerek ellen.
- Az erős vízszugár reaktív erők fellépését okozza. A fellépő reaktív erők következtében a felhasználó elveszítheti uralmát a szóróberendezés felett. A felhasználó súlyos sérüléseket szenvedhet el, továbbá anyagi károk keletkezhetnek.
 - ▶ Fogja két kézzel a szórópisztolyt.
 - ▶ A használati utasításban leírt módon dolgozzon.

4.8 Tisztítószerek

▲ FIGYELMEZTETÉS

- Amennyiben a tisztítószerek bőrrel vagy szemmel érintkeznek, bőr- és szemirritáció következhet be.
 - ▶ Tartsa be a tisztítószerek használati utasítását.
 - ▶ Kerülje a tisztítószerekkel való érintkezést.

- ▶ Amennyiben érintkezésbe került a bőrel: Mossa le az érintett bőrfelületet bő vízzel és szappannal.
- ▶ Amennyiben érintkezésbe került a szemmel: Öblítse a szemet minimum 15 percen át bő vízzel és forduljon orvoshoz.
- A helytelen vagy nem megfelelő tisztítószerek károsíthatják a mosógépet vagy a tisztítandó tárgy felületét, és károsíthatják a környezetet.
- ▶ Az STIHL eredeti STIHL tisztítószerek használatát javasolja.
- ▶ Tartsa be a tisztítószerek használati utasítását.
- ▶ Amennyiben bizonytalanságok merülnének fel: Forduljon STIHL márkaszervizhez.

4.9 A víz csatlakoztatása

▲ FIGYELMEZTETÉS

- Amikor elengedi a szórópisztoly karját, vízszállítás jön létre a víztömlőben. Egy visszajutás által a szennyezett víz visszajuthat az ivóvízhálózatba. Így az ivóvíz beszennyeződhet.



- ▶ A magasnyomású tisztítóberendezést ne csatlakoztassa közvetlenül az ivóvízhálózatra.
- ▶ Tartsa be a vízszolgáltató előírásait. Ha szükséges, az ivóvíz-rendszerhez történő csatlakozáskor használja a rendszer megfelelő elválasztását (pl. Visszafolyásgátlót).
- A piszkos és homokos víz megrongálhatja a magasnyomású tisztítóberendezés alkatrészeit.
 - ▶ Használjon tiszta vizet.
 - ▶ Ha piszkos vagy homokos vizet használ: A magasnyomású tisztítóberendezést vízszűrővel működtesse.
- Amennyiben a magasnyomású berendezést túl kevés vízzel látja el, a magasnyomású berendezés alkatrészei megsérülhetnek.
 - ▶ Teljesen nyissa ki a vízcsapot.
 - ▶ Bizonyosodjon meg arról, hogy a magasnyomású tisztítóberendezés elég vízzel van ellátva, 18.

4.10 Elektromos csatlakoztatás

Az áramvezető alkatrészekkel történő érintkezés a következő okokból jöhet létre:

- A csatlakozóvezeték vagy a hosszabbítóvezeték megsérült.
- A csatlakozóvezeték vagy a hosszabbítóvezeték hálózati csatlakozódugasa megsérült.
- A dugaszoló aljzat nincs megfelelően beszerelve.

▲ VESZÉLY

- Az áramvezető alkatrészekkel való érintkezés áramütéshez vezethet. A felhasználó súlyos vagy halálos sérülést szenvedhet.
 - ▶ Biztosítsa, hogy a csatlakozóvezeték, a hosszabbítóvezeték és a hálózati csatlakozódugasz sértetlen legyen.
-
- Amennyiben a csatlakozóvezeték vagy a hosszabbítóvezeték megsérült:
 - ▶ Ne érintse meg a sérülés helyét.
 - ▶ Húzza ki a hálózati csatlakozódugót a konnektorból.
- ▶ A csatlakozóvezetékét, a hosszabbítóvezetékét és azok hálózati csatlakozóit csak száraz kézzel fogja meg.
 - ▶ A csatlakozóvezeték hálózati csatlakozódugóját vagy a hosszabbítóvezetékét egy védővezetővel ellátott, megfelelően beszerelt és biztosított konnektorba dugja.
 - ▶ A hálózati csatlakozást képzett villanyszerelőnek kell elvégeznie, és meg kell felelnie az IEC 60364-1 követelményeknek. Javasoljuk, hogy a gép tápellátását vagy maradékáramú megszakítón keresztül kell csatlakoztatni, amely megszakítja az áramellátást, amint a földre szivárgó áram meghaladja a 30 mA-t 30 ms-ig, vagy rendelkeznie kell egy földszivárgás-tesztelővel.
 - A sérült vagy alkalmatlan hosszabbítóvezeték áramütést okozhat. Súlyos vagy halálos személyi sérülések következhetnek be.
 - ▶ Megfelelő átmérőjű hosszabbítóvezeték használjon, 18.3.
 - ▶ Egy freccsenő víz ellen védett és kültéri használatra engedélyezett hosszabbítóvezeték használjon.
 - ▶ Olyan hosszabbítóvezeték használjon, amelynek a tulajdonságai megegyeznek a magasnyomású tisztítóberendezés csatlakozóvezetékével, 18.3.
 - ▶ Erre a célra kábeltekercset ajánlott használni, az aljzatot legalább 60 mm-rel a padló felett kell tartani.

▲ FIGYELMEZTETÉS

- Munka közben nem megfelelő hálózati feszültség vagy frekvencia túlfeszültséget okozhat a magasnyomású tisztítóberendezésben. A magasnyomású tisztítóberendezés megsérülhet.
 - ▶ Győződjön meg arról, hogy az elektromos hálózat hálózati feszültsége és hálózati frekvenciája megegyezik a magasnyomású tisztítóberendezés teljesítménytábláján lévő adatokkal.

- Amennyiben a többszörös konnektorhoz több elektromos berendezés csatlakozik, a munka során az elektromos alkatrészek túlterhelődhetnek. Az elektromos alkatrészek túlmelegedhetnek és tüzet okozhatnak. Súlyos, akár halálos személyi sérülések következhetnek be, és anyagi károk keletkezhetnek.
 - ▶ A magasnyomású tisztítóberendezést külön csatlakoztassa egy konnektorhoz.
 - ▶ Ne csatlakoztassa a magasnyomású tisztítóberendezést többszörös konnektorhoz.
- A tévesen elhelyezett csatlakozóvezeték és hosszabbítóvezeték megsérülhet, és botlásveszélyt okoz. Személyi sérülések keletkezhetnek, és a csatlakozóvezeték vagy a hosszabbítóvezeték megrongálódhat.
 - ▶ Úgy fektesse le a csatlakozóvezetéket és a hosszabbítóvezetéket, hogy a vízszögár ne érintse azokat.
 - ▶ A csatlakozóvezetéket és a hosszabbítóvezetéket úgy vezesse el és úgy jelölje meg, hogy ne lehessen megbotlani bennük.
 - ▶ Úgy fektesse le a csatlakozóvezetéket és a hosszabbítóvezetéket, hogy azok ne feszüljenek és ne gabalyodjanak össze.
 - ▶ A csatlakozóvezetéket és a hosszabbítóvezetéket úgy helyezze el, hogy azok ne sérüljenek, ne törjenek meg, ne akadjanak be, és ne dörszörlődjenek.
 - ▶ Védje a csatlakozóvezetéket és a hosszabbítóvezetéket forróság, olaj és vegyszerek ellen.
 - ▶ A csatlakozóvezetéket és a hosszabbítóvezetéket száraz felületre fektesse.
- Munka közben a hosszabbítóvezeték felmelegszik. Amennyiben a hő nem tud távozni, úgy tüzet okozhat.
 - ▶ Ha kábeldobot használ: Teljesen tekerse le a kábeldobot.

4.11 Szállítás

▲ FIGYELMEZTETÉS

- A szállítás alatt a magasnyomású tisztítóberendezés felborulhat vagy mozoghat. Személyi sérülések és anyagi károk keletkezhetnek.
 - ▶ Zárja le a szórópisztoly karját.



- ▶ Kapcsolja ki a magasnyomású tisztítóberendezést.

- ▶ Húzza ki a magasnyomású tisztítóberendezés hálózati csatlakozóját a konnektorból.
- ▶ Ürítse ki a tisztítószertartályt és tegye be a nagynyomású tisztítóba.
- ▶ Biztosítsa a magasnyomású tisztítóberendezést feszítőhevederrel, szíjjal vagy egy

hálóval úgy, hogy ne tudjon felborulni vagy mozogni.

- A magasnyomású tisztítóberendezés alkatrészében a víz 0 °C alatti hőmérsékleten megfagyhat. A magasnyomású tisztítóberendezés megsérülhet.
 - ▶ Ürítse ki a magasnyomású tömlőt és a szóróberendezést.



- ▶ Amennyiben a magasnyomású tisztítóberendezést nem tudja fagytól védve szállítani: Védje a magasnyomású tisztítóberendezést glikol alapú fagyálló szerrel.

4.12 Tárolás

▲ FIGYELMEZTETÉS

- A gyermekek nem tudják a magasnyomású tisztítóberendezés veszélyeit felismerni és felbecsülni. A gyermekek súlyos sérüléseket szenvedhetnek.
 - ▶ Zárja le a szórópisztoly karját.
- 
 - ▶ Kapcsolja ki a magasnyomású tisztítóberendezést.
- ▶ Húzza ki a magasnyomású tisztítóberendezés hálózati csatlakozóját a konnektorból.
- ▶ A magasnyomású tisztítóberendezés gyermekektől távol tartandó.
- A magasnyomású tisztítóberendezés elektromos érintkezői és fém alkatrészei nedvesség hatására berozsásodhatnak. A magasnyomású tisztítóberendezés megsérülhet.
 - ▶ A magasnyomású tisztítóberendezést tisztán és szárazon tárolja.
- A magasnyomású tisztítóberendezés alkatrészében a víz 0 °C alatti hőmérsékleten megfagyhat. A magasnyomású tisztítóberendezés megsérülhet.
 - ▶ Ürítse ki a magasnyomású tömlőt és a szóróberendezést.



- ▶ Amennyiben a magasnyomású tisztítóberendezést nem tudja fagybiztosan tárolni: Védje a magasnyomású tisztítóberendezést glikol alapú fagyálló szerrel.

4.13 Tisztítás, karbantartás és javítás

▲ FIGYELMEZTETÉS

- Amennyiben tisztítás, karbantartás vagy javítás során a hálózati csatlakozó be van dugva egy konnektorba úgy a magasnyomású tisztítóberendezés véletlenül beindulhat. Súlyos személyi sérülések és anyagi károk keletkezhetnek.

- ▶ Zárja le a szórópisztoly karját.



- ▶ Kapcsolja ki a magasnyomású tisztítóberendezést.

- ▶ Húzza ki a magasnyomású tisztítóberendezés hálózati csatlakozóját a konnektorból.
- Éles tisztítószerek, vízsugárral vagy hegyes tárgyakkal történő tisztítás károsíthatja a magasnyomású tisztítót. Amennyiben a magasnyomású tisztítóberendezést nem megfelelőképpen tisztítják, az alkatrészek nem működnek megfelelően és a biztonsági berendezések hatástalanná válnak. Súlyos személyi sérülések következhetnek be.
 - ▶ A magasnyomású tisztítóberendezést a használati útmutatóban leírt módon tisztítsa meg.
- Amennyiben a magasnyomású tisztítóberendezést nem megfelelően tartják karban vagy javítják, az alkatrészek nem működnek megfelelően és a biztonsági berendezések hatástalanná válnak. Súlyos vagy halálos személyi sérülések keletkezhetnek.
 - ▶ A magasnyomású tisztítóberendezést ne tartsa karban vagy javítsa saját maga.
 - ▶ Amennyiben a csatlakozóvezeték hibás vagy megsérült: Adja le a csatlakozó vezetékét STIHL márkaszervizben csere céljából.
 - ▶ Amennyiben a magasnyomású tisztítóberendezés karbantartása vagy javítása szükséges: Forduljon egy STIHL márkaszervizhez.

5 A magasnyomású tisztítóberendezés felkészítése használatra

5.1 A magasnyomású tisztítóberendezés felkészítése használatra

Minden munkakezdés előtt a következő lépéseket kell megtenni:

- ▶ Bizonyosodjon meg arról, hogy a magasnyomású tisztítóberendezés, a magasnyomású tömlőcsatlakozó és a csatlakozóvezeték biztonságos állapotban vannak, 4.6.
- ▶ Tisztítsa meg a magasnyomású tisztítóberendezést, 14.
- ▶ Állítsa a magasnyomású tisztítóberendezést egy csúszás- és billenésbiztos, rögzített, sima talapzatra.
- ▶ Szerelje fel a nagynyomású tömlőt 6.3.
- ▶ Szerelje fel a szórópisztolyt, 6.4.

- ▶ Szerelje fel a szórórcsövet, 6.5.
- ▶ A fúvóka felszerelése, 6.6.
- ▶ Amennyiben tisztítószert használ: Dolgozzon tisztítószerral, 10.5.
- ▶ A magasnyomású tisztítóberendezés csatlakoztatása vízforráshoz, 7.
- ▶ Csatlakoztassa a hálózathoz a magasnyomású tisztítóberendezést, 8.1.
- ▶ Amennyiben nem tudja az összes lépést kivitelezni: Ne használja a magasnyomású tisztítóberendezést – forduljon egy STIHL márkaszervizhez.

6 A magasnyomású tisztítóberendezés összeszerelése

6.1 A magasnyomású tisztítóberendezés összeszerelése

Fúvókák és tisztítótű behelyezése

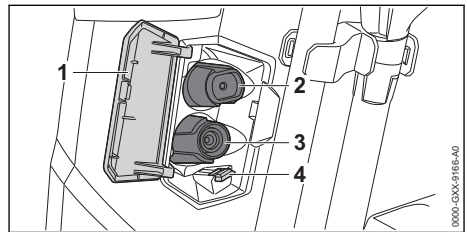

- ▶ Nyissa ki a fedelet (1).
- ▶ Helyezze be a lapos sugarú fúvókát (2) és a forgó fúvókát (3).
- ▶ Helyezze be a tisztítótűt (4).

6.2 A fogantyú kihúzása és betétele

6.2.1 A fogantyú kihúzása

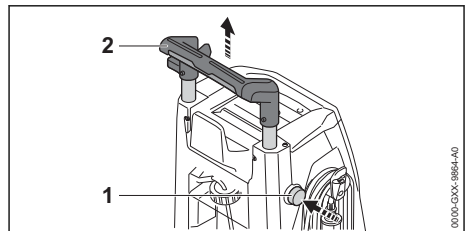

- ▶ Nyomja le a reteszelőgombot (1) és húzza ki a fogantyút (2).
- ▶ Engedje el a reteszelőgombot (1) és addig húzza ki a fogantyút (2), amíg az hallhatóan bekattan.

6.2.2 A fogantyú betolása

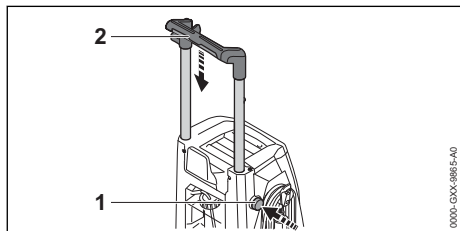

- ▶ Nyomja le a reteszelőgombot (1) és tolja be a fogantyút (2).
- ▶ Engedje el a reteszelőgombot (1) és tolja be a fogantyút (2) annyira, hogy az hallhatóan bekattanjon.

6.3 A magasnyomású tömlő fel- és leszerelése

6.3.1 A nagy nyomású tömlő felszerelése

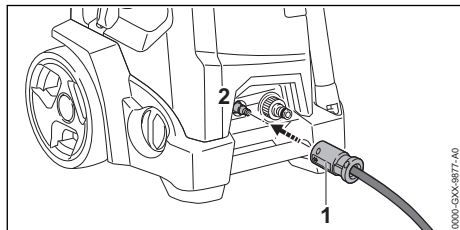

- ▶ Tolja rá a csatlakozót (1) a csőcsompra (2). A csatlakozó (1) hallhatóan bekattan.
- ▶ Amennyiben a kuplungot (1) nehezen tudja rátenni a csőcsompra: Zsírozza be a csőcsompon (2) lévő tömitést szerelvényzsírral.

6.3.2 A nagy nyomású tömlő leszerelése

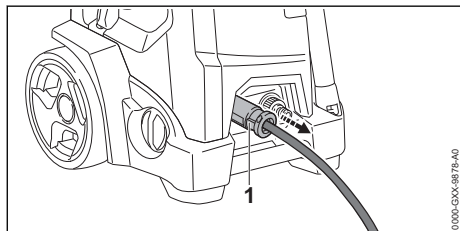

- ▶ Húzza le a kuplungot (1).

6.4 A szórópisztoly felszerelése és leszerelése

6.4.1 A szórópisztoly felszerelése

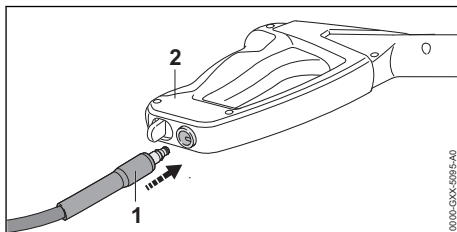

- ▶ Tolja be a csőcsomkot (1) a szórópisztolyba (2). A csőcsomk (1) hallhatóan bekattan.
- ▶ Amennyiben a csőcsomkot nehezen tudja betolni a szórópisztolyba (2): Zsírozza be a csőcsomkon (1) lévő tömitést szerelvényzsírral.

6.4.2 A szórópisztoly leszerelése

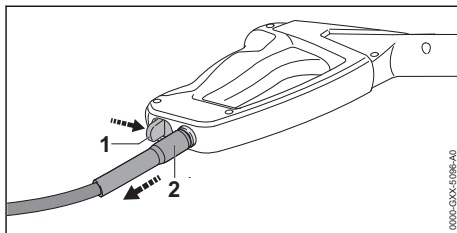

- ▶ Nyomja le a záremeltyűt (1) és tartsa lenyomva.
- ▶ Húzza ki a csőcsomkot (2).

6.5 A szórócső felszerelése és leszerelése

6.5.1 A szórócső felszerelése

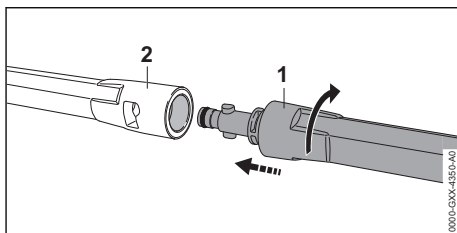

- ▶ Tolja be a szórócsövet (1) a szórópisztolyba (2).
- ▶ Forgassa a szórócsövet (1) addig, amíg az bekattan.

- ▶ Amennyiben a szórócsövet (1) nehezen tudja betolni a szórópisztolyba (2): Zsírozza be a szórócsövön (1) lévő tömitést szerelvényzsírral.

6.5.2 A szórócső leszerelése

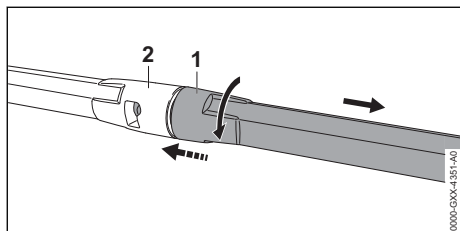

- ▶ Nyomja össze a szórócsövet (1) és a szórópisztolyt (2) és forgassa ütközésig.
- ▶ Húzza szét a szórócsövet (1) és a szórópisztolyt (2).

6.6 A fúvóka felszerelése és leszerelése

6.6.1 A fúvóka felszerelése

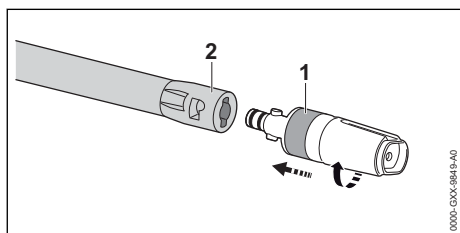

- ▶ Tolja a fúvókát (1) a szórócsőbe (2).
- ▶ Forgassa a fúvókát (1) addig, hogy bekattanjon.
- ▶ Amennyiben a fúvókát (1) nehezen lehet betolni a szórócsőbe (2): Zsírozza be a fúvókán (1) lévő tömitést szerelvényzsírral.

6.6.2 A szórófej leszerelése

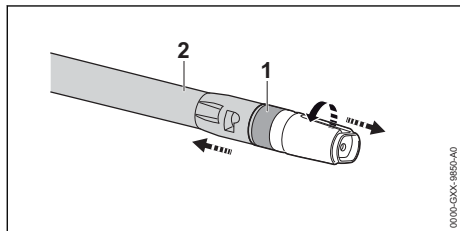

- ▶ Nyomja össze a fúvókát (1) és a szórócsövet (2), majd forgassa ütközésig.
- ▶ Húzza szét a fúvókát (1) és a szórócsövet (2).

7 Vízforráshoz való csatlakoztatás

7.1 A magasnyomású tisztítóberendezés csatlakoztatása a vízhálózathoz

A vízsűrő csatlakoztatása

Ha a magasnyomású tisztítóberendezést homokos vízzel vagy csiszternából származó vízzel működteti, a magasnyomású tisztítóberendezésre vízsűrőt kell csatlakoztatni. A vízsűrő kiszűri a homokot és a piszkot a vízből és az által megóvja a magasnyomású tisztítóberendezés alkatrészeit a sérüléstől.

A magasnyomású tisztítóberendezés csomagja piactól függően tartalmazhatja a vízsűrőt is.

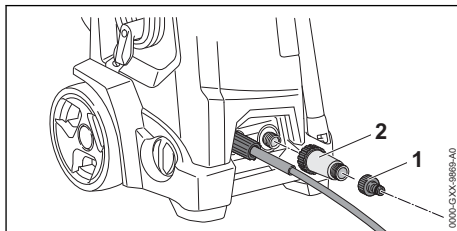

- ▶ Csavarja le a csőcsontot (1).
- ▶ Csavarja rá a vízsűrőt (2) a vízcsatlakozóra és szorosan húzza meg kézzel.
- ▶ Csavarja rá a csőcsontot (1) a vízsűrőre (2) és szorosan húzza meg kézzel.

A víztömlő csatlakoztatása

A víztömlőnek a következő követelményeknek kell megfelelnie:

- A víztömlő 1/2" átmérővel rendelkezik.
- A víztömlő 10 m és 25 m közötti hosszúságú.
- ▶ Csatlakoztassa a víztömlőt a vízcsaphoz.
- ▶ Teljesen nyissa ki a vízcsapot és öblítse ki a víztömlőt vízzel.

A homok és a piszkot kimosódik a víztömlőből. A víztömlő légtelenedik.

- ▶ Zárja el a vízcsapot.

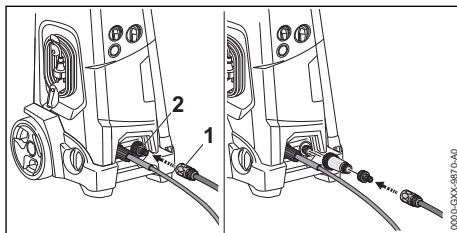

- ▶ Tolja rá a csatlakozót (1) a csőcsonkra (2).
- A csatlakozó (1) hallhatóan bekattan.
- ▶ Teljesen nyissa ki a vízcsapot.
- ▶ Amennyiben szórócsövet szereltek fel a szórópisztolyra: Szerelje le a szórócsövet.
- ▶ Addig nyomja a szórópisztoly karját, hogy egyenletes vízszög lépjen ki a szórópisztolyból.
- ▶ Engedje el a szórópisztoly karját.
- ▶ Zárja le a szórópisztoly karját.
- ▶ Szerelje fel a szórócsövet.
- ▶ Szerelje fel a fűvókát.

A víztömlő lehűzése

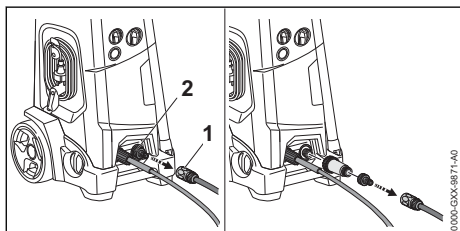

- ▶ Zárja el a vízcsapot.
- ▶ A csatlakozó kioldásához: Húzza meg vagy forgassa el a gyűrűt (1) és tartsa ott.
- ▶ Húzza le a csőcsonkról (2) a csatlakozót.

7.2 A magasnyomású tisztítóberendezés csatlakoztatása egy másik vízforráshoz

A magasnyomású tisztítóberendezés esővízgyűjtőkől, ciszternákból és folyó vagy álló vízből is képes vizet felszívni.

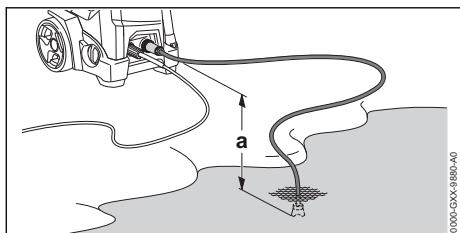

Ahhoz, hogy a vizet fel tudja szívni, a magasnyomású tisztítóberendezés és a vízforrás közötti szintbeli eltérés nem haladhatja meg a maximális szívási magasságot (a),  18.

Használja a megfelelő STIHL szívókészletet. A szívókészlethez tartozik egy speciális csatlakozóval ellátott víztömlő.

A megfelelő STIHL szívókészlet piactól függően együtt kapható a magasnyomású tisztítóberendezéssel.

A vízsűrő csatlakoztatása

Ha a magasnyomású tisztítóberendezést vízgyűjtőkől, ciszternából származó homokos vízzel, folyó vagy álló vízből származó vízzel működteti, a magasnyomású tisztítóberendezésre vízsűrőt kell csatlakoztatni.

A magasnyomású tisztítóberendezés csomagja piactól függően tartalmazhatja a vízsűrőt is.

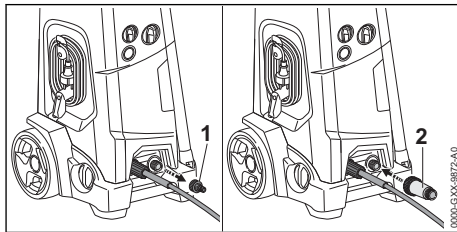

- ▶ Csavarja le a csőcsonkot (1).
- ▶ Csavarja rá a vízsűrőt (2) a vízcsatlakozóra és szorosan húzza meg kézzel.

A víztömlő csatlakoztatása

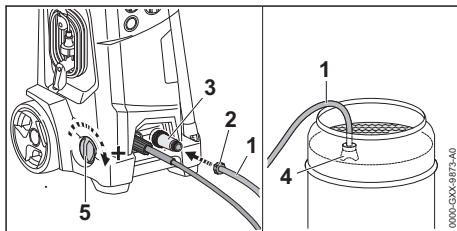

- ▶ A víztömlőt (1) annyira töltsen meg vízzel, hogy ne maradjon levegő a víztömlőben.
- ▶ Csavarja rá a csatlakozót (2) a vízsűrő (3) csatlakozócsonkjára és szorosan húzza meg kézzel.
- ▶ Úgy eressze bele a szívóharangot (4) a vízforrásba, hogy a szívóharang (4) ne érintse a talajt.
- ▶ Ütközésig forgassa a forgó szabályozót (5) a + irányba.
- ▶ Amennyiben rá van szerelve a szórópisztoly a magasnyomású tömlőre: Szerelje le a szórópisztolyt.
- ▶ Tartsa lefelé a magasnyomású tömlőt.
- ▶ Addig tartsa bekapcsolva a magasnyomású tisztítóberendezést, hogy egyenletes szög lépjen ki a magasnyomású tömlőből.

TUDNIVALÓ

- Ha a magasnyomású tisztítóberendezés nem szív fel vizet, akkor a szivattyú szárazon működhet és a magasnyomású tisztítóberendezés károsodhat.
 - ▶ Amennyiben két perc elteltével nem lép ki víz a magasnyomású tömlőből: Kapcsolja ki a magasnyomású tisztítóberendezést és ellenőrizze a vízellátást.
-
- ▶ Kapcsolja ki a magasnyomású tisztítóberendezést.
 - ▶ Szerelje fel a szórópisztolyt a magasnyomású tömlőre.
 - ▶ Nyomja le a szórópisztoly karját és tartsa lenyomva.
 - ▶ Kapcsolja be a magasnyomású tisztítóberendezést.

8 A magasnyomású tisztítóberendezés elektromos csatlakoztatása

8.1 A magasnyomású tisztítóberendezés elektromos csatlakoztatása

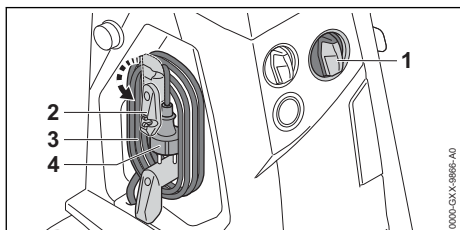

- ▶ Állítsa a forgókapcsolót (1) a 0 állásba.
- ▶ Fordítsa lefelé a tartót (2).
- ▶ Vegye le a csatlakozóvezetékét (3).
- ▶ A csatlakozóvezeték dugaszos csatlakozóját (4) dugja egy megfelelően felszerelt dugaszoló aljzatba.

9 A magasnyomású tisztítóberendezés bekapcsolása és kikapcsolása

9.1 A magasnyomású tisztítóberendezés bekapcsolása

Amikor a magasnyomású tisztítóberendezést bekapcsolják, kialakuló kedvezőtlen hálózati fel-tételek mellett feszültségingadozás jöhet létre. A

feszültségingadozások negatív hatással lehetnek egyéb csatlakoztatott fogyasztókra.

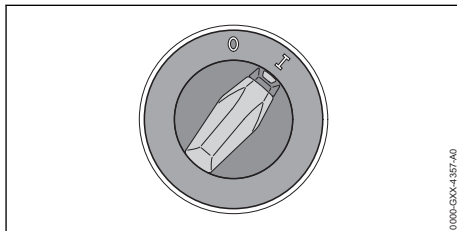

- ▶ Állítsa a forgókapcsolót az I állásba.

9.2 A magasnyomású tisztítóberendezés kikapcsolása

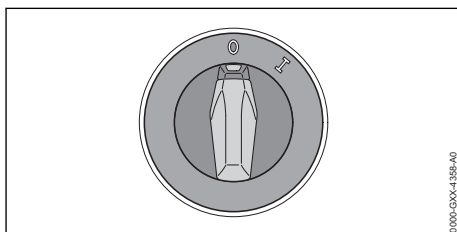

- ▶ Állítsa a forgókapcsolót a 0 állásba.

10 A magasnyomású tisztítóberendezéssel való munkavégzés

10.1 A szórópisztoly tartása és vezetése

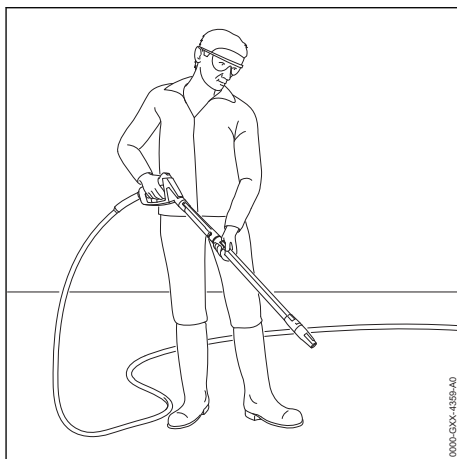

- ▶ A szórópisztolyt úgy tartsa egy kézzel a fogantyúnál fogva, hogy a hüvelykujja körbefogja a fogantyút.
- ▶ A szórócsövet úgy tartsa a másik kézzel, hogy a hüvelykujja körbefogja a szórócsövet.
- ▶ Irányítsa a fúvókát a talajra.

10.2 Üzemi nyomás és vízmennyiség beállítása

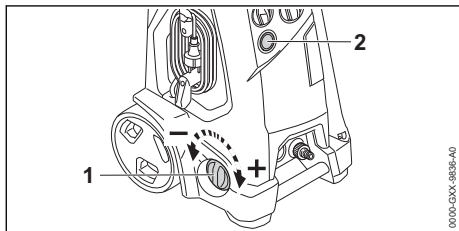

Üzemi nyomás és vízmennyiség növelése

- ▶ Fordítsa a forgó szabályozót (1) a + irányba.

Üzemi nyomás és vízmennyiség csökkentése

- ▶ Fordítsa a forgó szabályozót (1) a – irányba.

A nyomásmérő (2) kijelzi a magasnyomású szivattyúban lévő nyomást.

10.3 A szórópisztoly karjának lenyomása és lezárása

A szórópisztoly karjának lenyomása

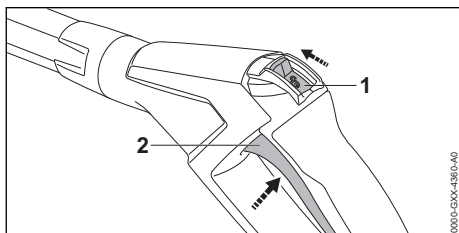

- ▶ Tolja a kikapcsoló kart (1) a \odot állásba.
- ▶ Nyomja le a kart (2) és tartsa lenyomva. A magasnyomású szivattyú automatikusan kikapcsolódik és víz áramlik ki a fúvókából.

Zárja le a szórópisztoly karját

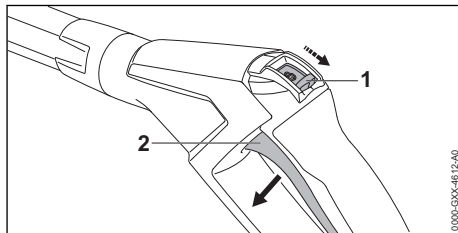

- ▶ Engedje el a kart (2). A magasnyomású szivattyú automatikusan kikapcsolódik és nem áramlik ki több víz a fúvókából. A magasnyomású tisztítóberendezés továbbra is be van kapcsolva.
- ▶ Tolja a kikapcsoló kart (1) a \odot állásba.

10.4 Tisztítás

Az alkalmazástól függően a következő fúvókákkal tud dolgozni:

- Lapos sugarú fúvóka: A lapos sugarú fúvóka nagy felületek tisztítására alkalmas.
- Forgó fúvóka: A forgó fúvóka makacs szennyeződés eltávolítására alkalmas.

Kisebb távolsággal tud dolgozni, ha makacs szennyeződésekkel kell eltávolítania.

Nagyobb távolsággal tud dolgozni, amennyiben a következő felületeket szeretné megtisztítani:

- Lakkozott felületek
- Fából készült felületek
- Gumiból készült felületek

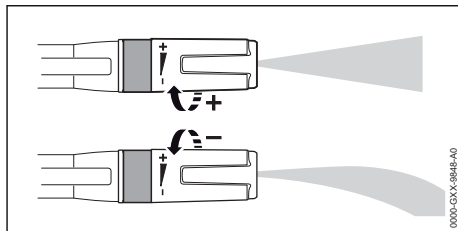

A lapos sugarú fúvókát be lehet állítani.

Amennyiben a lapos sugarú fúvókát + irányba forgatja, megnő az üzemi nyomás.

Amennyiben a lapos sugarú fúvókát – irányba forgatja, csökken az üzemi nyomás.

- ▶ Irányítsa a vízugarat a tisztítás előtt a felület egy nem feltűnő helyére és ellenőrizze, hogy az nem sérül-e meg.
- ▶ Úgy válassza ki a fúvókát a tisztítandó felületről való távolságát, hogy a tisztítandó felület ne sérüljön meg.

- ▶ Úgy állítsa be a lapos sugarú fúvókát, hogy a tisztítandó felület ne sérüljön.

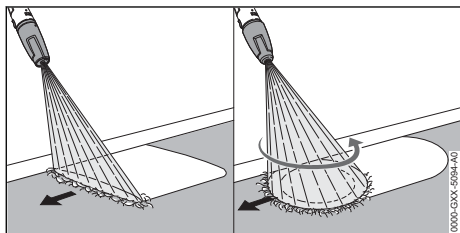

- ▶ A szóróberendezést a tisztítandó felülettel mentén egyenletesen mozgassa.
- ▶ Menjen lassan és céltudatosan előre.

10.5 Munkavégzés tisztítószerrel

10.5.1 Tisztítószer felszívása

A tisztítószerek felerősíthetik a víz tisztító hatását.

A STIHL azt javasolja, használjon STIHL tisztítószert.

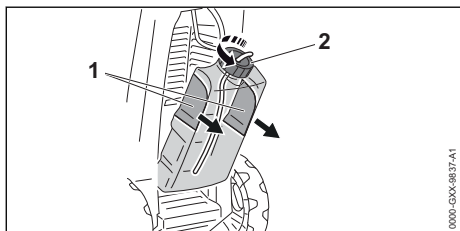

- ▶ Fogja meg a tisztítószer tartályt a fogantyúmentésénél (1) és vegye ki.
- ▶ Csavarja le a fedelet (2).
- ▶ A tisztítószert a tisztítószer használati utasításában leírt módon adagolja és használja.
- ▶ Csavarja rá a fedelet a tisztítószer tartályra és húzza meg kézzel szorosra.
- ▶ Fogja meg a tisztítószer tartályt a fogantyúmentésénél és tegye be a magasnyomású tisztítóberendezésbe.

10.5.2 Tisztítószer felszívása különálló tisztítószer tartályból

A tisztítószer tartály fedele szabványmentes és ezért minden szokványos tisztítószer tartályra rácsavarható. Különálló tisztítószer tartály használható.

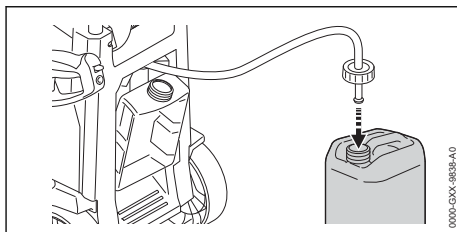

- ▶ Tisztítószer tartály kivétele.
- ▶ Csavarja le a tisztítószer tartály fedelét.
- ▶ A szívóömlős fedelet csavarja fel a különálló tisztítószer tartályra.

10.5.3 Munkavégzés tisztítószerrel

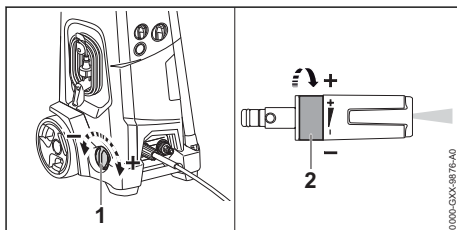

- ▶ Ütközésig forgassa a forgó szabályozót (1) a + irányba.
- ▶ Ütközésig forgassa a lapos sugarú fúvókát (2) - irányba.

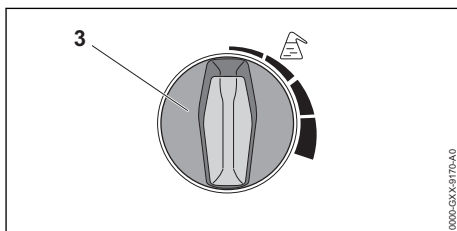

- ▶ A kívánt adagolás beállítása
 - ▶ Fordítsa jobbra az adagoló forgatógombot (3) (5 %-ig). A tisztítószer-hozzáadást ezzel növeli.
 - ▶ Fordítsa balra az adagoló forgatógombot (3) (0 %-ig). A tisztítószer-hozzáadást ezzel csökkenti.
 - ▶ Amennyiben a tisztítószer-koncentrációt pontosan kell beállítani: Mérje meg és számítsa ki a tisztítószer-koncentrációt.
- ▶ A nagyon piszkos felületeket tisztításuk előtt vízbe be kell áztatni.
- ▶ Nyomja meg a szórópisztoly karját és fújjon tisztítószert a tisztítandó felületre.
- ▶ A tisztítószert alulról felfelé kell felvinni és nem szabad rászáradni hagyni.

- ▶ Az adagoló forgatógombot fordítsa ütközésig balra.
A gép nem szív fel több tisztítószer-t.
- ▶ Tisztítsa meg a felületet.

10.5.4 Tisztítószer-koncentráció mérése és kiszámítása

Bizonyos tisztítószeres esetében a koncentrációt pontosan be kell állítani. Ebben az esetben a vízáteresztő képességet és a fogyasztást a tisztítószeren le kell mérni.

A tisztítószer előzetes hígításának kiszámítása % értékben

Amennyiben az előzetes hígítás nincs feltüntetve az alkalmazandó tisztítószer csomagolásán %-os értéként, akkor azt az alábbiak szerint lehet meghatározni:

Arányérték

- 1:1 = 50 %
- 1:2 = 33,3 %
- 1:3 = 25 %
- 1:5 = 16,6 %
- 1:10 = 9 %

Példa: Az 1:2 arányérték kiszámítása.

- A = 1
- B = 2

$$\frac{A}{(A + B)} \times 100 = V$$

$$\frac{1}{(1 + 2)} \times 100 = 33,3\%$$

0000-C3XX-8882-A0

Tisztítószer-koncentráció mérése és kiszámítása

- ▶ Az üzemi nyomás és a vízmennyiség beállításához fordítsa a forgó szabályozót ütközésig + irányba.
- ▶ A tisztítószer adagoló forgatógombját fordítsa ütközésig jobbra.
- ▶ A tisztítószertartályt tölts fel tisztítószerrel a 0,5 literes jelöléssel.
- ▶ Ütközésig forgassa a lapos sugarú fúvókát - irányba.
- ▶ Kapcsolja be a magasnyomású tisztítóberendezést.
- ▶ Tartsa a szórópisztolyt egy üres tartályba.
- ▶ Működtesse a szórópisztolyt és töltsön 2 liter a tartályba.
- ▶ Határozza meg a „QR” tisztítószer fogyasztását a tisztítószertartályból.

A tényleges tisztítószer-koncentráció kiszámítása:

$$\frac{QR}{Q} \times V = K$$

0000-C3XX-8882-A0

- QR = a felhasznált tisztítószer mennyisége (literben)
- Q = 2 liter.
- V = a tisztítószer előzetes hígítása (%-ban).
- K = a tisztítószer koncentrációja.
- ▶ Amennyiben a kiszámított koncentráció eltér a kívánttól: Csökkentse az adagolást az adagoló forgatógombon, majd ismételje meg a mérést és a kiszámítást.

11 Munka után

11.1 Munkavégzés után

- ▶ Ha tisztítószert használtak: Öblítse ki a nagy nyomású tisztítószert.
- ▶ Kapcsolja ki a magasnyomású tisztítóberendezést, és húzza ki a hálózati csatlakozót a konnektorból.
- ▶ Amennyiben a magasnyomású tisztítóberendezés csatlakoztatva van a vízhálózatához: Zárja el a vízcsapot.
- ▶ Nyomja le a szórópisztoly karját. A víznyomás lecsökken.
- ▶ Zárja le a szórópisztoly karját.
- ▶ Válassza le a magasnyomású tisztítóberendezést a vízforrásról.
- ▶ Szerelje le a víztömlőt.
- ▶ Szerelje le a magasnyomású tömlőt és folyassa ki a maradék vizet a magasnyomású tömlőből.
- ▶ Szerelje le és tisztítsa meg a fúvókát és a szórócsövet.
- ▶ Szerelje le a szórópisztolyt és folyassa ki a maradék vizet a szórópisztolyból.
- ▶ Tisztítsa meg a magasnyomású tisztítóberendezést.

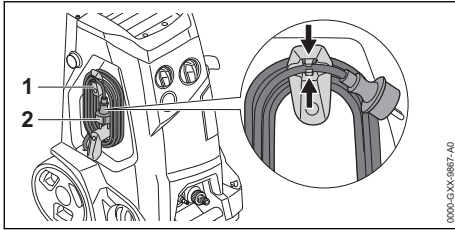

- ▶ Fordítsa felfelé a tartót (1).
- ▶ Tekerje fel a csatlakozóvezetékét (2) a tartókra (1).
- ▶ Rögzítse a csatlakozóvezetékét (2) a kapcsolással a tartóra (1).

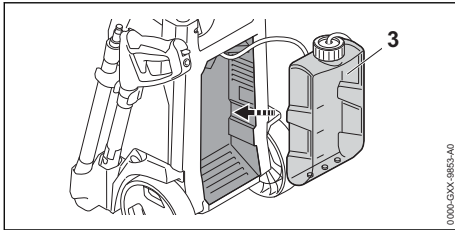

- ▶ Tegye be a tisztítószer-tartályt (3).

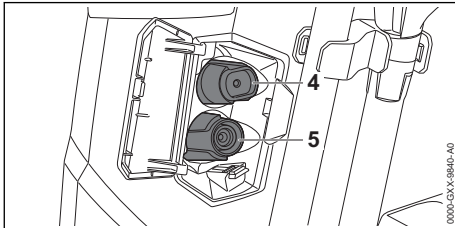

- ▶ Helyezze be a lapos sugarú fúvókát (4) vagy a forgó fúvókát (5).

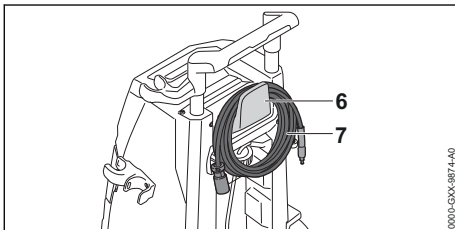

- ▶ Tekerje fel a magasnyomású tömlőt (6) és akassza fel a tartóra (7).

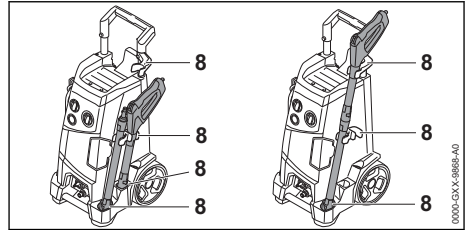

- ▶ A szóróberendezést a magasnyomású tisztítóberendezésen lévő tartókban (8) tárolja.

11.2 A magasnyomású tisztítóberendezést fagyálló szerrel való védelme

Amennyiben a magasnyomású tisztítóberendezést nem tudják fagybiztosan szállítani, a magasnyomású tisztítóberendezést glikol alapú fagyálló szerrel kell védeni. A fagyálló szer megakadályozza, hogy a víz a magasnyomású tisztítóberendezésben megfagyjon és hogy ezáltal a magasnyomású tisztítóberendezés megsérüljön.

- ▶ Szerelje le a szórócsövet.
- ▶ Csatlakoztasson egy lehetőleg rövid víztömlőt a magasnyomású tisztítóberendezéshez. Minél rövidebb a víztömlő, annál kevesebb fagyálló szer szükséges.
- ▶ A fagyálló szert a fagyálló szer használati útmutatóban leírt módon keverje.
- ▶ A fagyálló szert egy tiszta tartályba öntse bele.
- ▶ A víztömlőt merítse a fagyállószeres tartályba.
- ▶ Nyomja le a szórópisztoly karját és tartsa lenyomva.
- ▶ Kapcsolja be a magasnyomású tisztítóberendezést.
- ▶ A szórópisztoly karját addig tartsa lenyomva, amíg a fagyálló szer egyenes sugarban lövel ki a szórópisztolyból és irányítsa a szórópisztolyt a tartályba.
- ▶ Nyomja le többször a szórópisztoly karját majd engedje el.
- ▶ Kapcsolja ki a magasnyomású tisztítóberendezést és húzza ki a hálózati csatlakozót a konnektorból.
- ▶ Szerelje le a szórópisztolyt, magasnyomású tömlőt és a víztömlőt és folyasson fagyálló szert a tartályba.
- ▶ A fagyálló szert előírászerűen és környezetbarát módon távolítsa el.

12 Szállítás

12.1 A magasnyomású tisztítóberendezés szállítása

- ▶ Kapcsolja ki a magasnyomású tisztítóberendezést, és húzza ki a hálózati csatlakozót a konnektorból.
- ▶ Ūritse ki a tisztítószer tartályát, vagy biztosítsa úgy, hogy ne tudjon felborulni, leesni vagy mozogni.

A nagynyomású tisztító meghúzása vagy hordozása

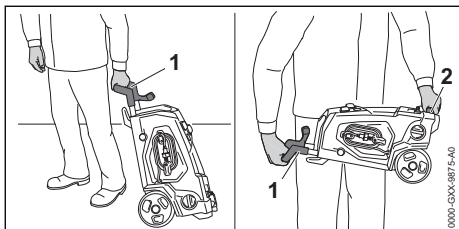

- ▶ A magasnyomású tisztítóberendezést a fogantyúnál (1) fogva húzza.
- ▶ A magasnyomású tisztítóberendezést a fogantyúnál (1) és a szállítófogantyúnál (2) fogva hordozza.

A magasnyomású tisztítóberendezés járműben történő szállítása

- ▶ Rögzítse a nagynyomású mosót úgy, hogy az ne borulhasson fel vagy mozdulhasson el.
- ▶ Amennyiben a magasnyomású tisztítóberendezést nem tudja fagytól védve szállítani: Védje a magasnyomású tisztítóberendezést fagyálló szerrel.

13 Tárolás

13.1 A magasnyomású tisztítóberendezés tárolása

- ▶ Kapcsolja ki a magasnyomású tisztítóberendezést és húzza ki a hálózati csatlakozót a konnektorból.
- ▶ A magasnyomású tisztítóberendezést úgy tárolja, hogy a következő feltételek teljesüljenek:
 - A magasnyomású tisztítóberendezés tárolása gyermekektől távol történik.
 - A magasnyomású tisztítóberendezés tiszta és száraz.
 - A magasnyomású tisztítóberendezés zárt helyiségben van.
 - A magasnyomású tisztítóberendezés 0 °C-nál magasabb hőmérsékleten van.

- Amennyiben a magasnyomású tisztítóberendezést nem tudja fagybiztosan tárolni: Védje a magasnyomású tisztítóberendezést fagyálló szerrel.

14 Tisztítás

14.1 Magasnyomású tisztítóberendezés öblítés

Ha tisztítószeret használtak:

- ▶ Tisztítószer tartály eltávolítani és kiüríteni.
- ▶ A tisztítószer-maradványokat a tisztítószer használati utasításában leírtak szerint ártalmatlanítsa.
- ▶ Öblítse ki a tisztítószer tartályt tiszta vízzel.
- ▶ Tisztítószer tartály beillesztés.
- ▶ Fordítsa a forgatógombot a + irányba, ameddig csak lehet.
- ▶ Lapos sugarú fúvóka amennyire csak lehet a - irányába.
- ▶ Adagoló forgatógomb balra fordulat (0 %-ig).
- ▶ A magasnyomású tisztítóberendezés bekapcsolása és öblítése le tiszta vízzel körülbelül 30 másodpercig.

14.2 A magasnyomású tisztítóberendezést és a tartozékok tisztítása

- ▶ Kapcsolja ki a magasnyomású tisztítóberendezést, és húzza ki a hálózati csatlakozót a konnektorból.
- ▶ Tisztítsa meg a magasnyomású tisztítóberendezést, a magasnyomású tömlőt, a szórópisztolyt és a tartozékokat egy nedves ronggyal.
- ▶ A magasnyomású tisztítóberendezés csöcskjait és tengelykapcsolóit, valamint a szórópisztolyon lévő magasnyomású tömlőt egy nedves ronggyal tisztítsa.
- ▶ Tisztítsa meg a szellőzőnyílásokat ecsettel.

14.3 A fúvóka és a szórócső tisztítása

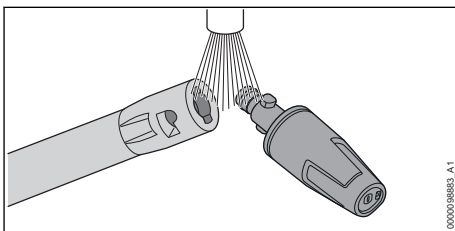

- ▶ Öblítse le a fúvókát és a szórócsövet folyó víz alatt és törölje meg egy ronggyal.

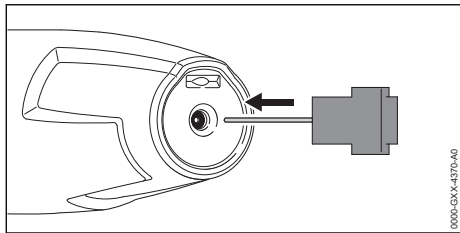

- ▶ Amennyiben a fúvóka eltömődött: Tisztítsa meg a fúvókát a tisztítótüvel.

14.4 A vízbevezető szita tisztítása

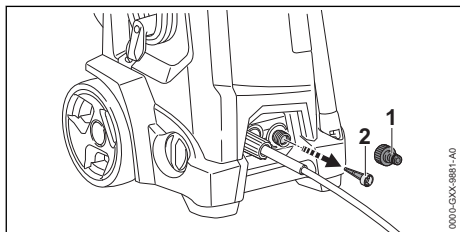

- ▶ Csavarja le a vízcsatlakozó csőcsomját (1).
- ▶ Húzza ki a vízbevezető szitát (2) a vízcsatlakozóból.
- ▶ Öblítse le a vízbevezető szitát (2) folyó víz alatt.
- ▶ Tegye be a vízbevezető szitát (2) a vízcsatlakozóba.
- ▶ Csavarja fel a csőcsomót (1) és szorosan húzza meg kézzel.

14.5 A vízsűrő tisztítása

A tisztításhoz a vízsűrőt szét kell szerelni.

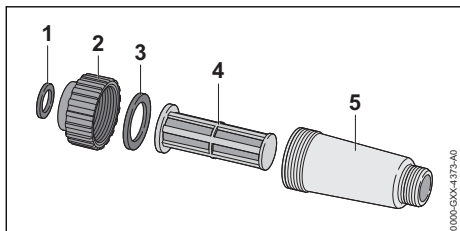

17 Hibaelhárítás

17.1 A magasnyomású tisztítóberendezés üzembizavaráinak elhárítása

Üzembizavar	Oka	Megoldás
A magasnyomású tisztítóberendezés nem indul be annak ellenére, hogy a szó-	A csatlakozóvezeték vagy a hosszabítóvezeték dugaszos csatlakozója nincs bedugva.	▶ Dugja be a csatlakozóvezeték vagy a hosszabítóvezeték dugaszos csatlakozóját.

- ▶ Vegye ki az tömitést (1) a zárból (2).
- ▶ Csavarozza le a zárat (2) a szűrőházból (5).
- ▶ Vegye ki az tömitést (3) a zárból (2).
- ▶ Vegye ki a szűrőt (4) a szűrőházból (5).
- ▶ Ömlítse le a tömitéseket (1 és 3), a zárat (2) és a szűrőt (4) folyó víz alatt.
- ▶ Zsírozza be a tömitéseket (1 és 3) szerelvényzsisírral.
- ▶ Szerelje össze ismét a vízsűrőt.

15 Karbantartás

15.1 Karbantartási időközök

A karbantartási időközök a környezeti feltételek és a munkafeltételek függvényei. A STIHL cég az alábbi karbantartási intervallumokat ajánlja:

Havonta

- ▶ A vízbevezető szita tisztítása

16 Javítás

16.1 A magasnyomású tisztítóberendezés javítása

A felhasználó nem tudja a magasnyomású tisztítóberendezést és a tartozékokat saját maga megjavítani.

- ▶ Amennyiben a magasnyomású tisztítóberendezés vagy a tartozékok megsérültek: Ne használja a magasnyomású tisztítóberendezést vagy a tartozékokat, és forduljon egy STIHL márkaszervizhez.

Üzemzavar	Oka	Megoldás
rőpisztoly karja le van nyomva.	Kioldott a túláramvédelmi megszakító (biztosíték) vagy a FI érintésvédelmi relé. Az áramkör elektromosan túl van terhelve vagy meghibásodott.	<ul style="list-style-type: none"> ▶ Keresse meg a kioldás okát és hárítsa el. Helyezzen be túláramvédelmi megszakítót (biztosíték) vagy FI érintésvédelmi relét. ▶ Kapcsolja ki az ugyanazon áramkörre csatlakoztatott áramfogyasztókat.
	A konnektor biztosítéka túl gyenge.	▶ A csatlakozóvezeték dugaszát egy megfelelő biztosítókkal rendelkező konnektorba dugja, 18.1.
	A hosszabbítóvezeték nem megfelelő keresztmetszetű.	▶ Megfelelő keresztmetszetű hosszabbítóvezetékét használjon, 18.3
	A hosszabbítóvezeték túl hosszú.	▶ Megfelelő hosszúságú hosszabbítóvezetékét használjon, 18.3
	Az elektromotor túl meleg.	<ul style="list-style-type: none"> ▶ A magasnyomású tisztítóberendezést hagyja lehűlni 5 percig. ▶ Tisztítsa meg a fűvókát.
A magasnyomású tisztítóberendezés nem indul be a bekapcsoláskor. Az elektromotor bűgő hangot hallat.	A hálózati feszültség túl alacsony.	<ul style="list-style-type: none"> ▶ Nyomja le a szórópisztoly karját, tartsa lenyomva és kapcsolja be a magasnyomású tisztítóberendezést. ▶ Kapcsolja ki az ugyanazon áramkörre csatlakoztatott áramfogyasztókat.
	A hosszabbítóvezeték nem megfelelő keresztmetszetű.	▶ Megfelelő keresztmetszetű hosszabbítóvezetékét használjon, 18.3
	A hosszabbítóvezeték túl hosszú.	▶ Megfelelő hosszúságú hosszabbítóvezetékét használjon, 18.3
A magasnyomású tisztítóberendezés üzem közben kikapcsolódik.	A csatlakozóvezeték vagy a hosszabbítóvezeték dugaszos csatlakozóját kihúzták a konnektorból.	▶ Dugja be a csatlakozóvezeték vagy a hosszabbítóvezeték dugaszos csatlakozóját.
	Kioldott a túláramvédelmi megszakító (biztosíték) vagy a FI érintésvédelmi relé. Az áramkör elektromosan túl van terhelve vagy meghibásodott.	<ul style="list-style-type: none"> ▶ Keresse meg a kioldás okát és hárítsa el. Helyezzen be túláramvédelmi megszakítót (biztosíték) vagy FI érintésvédelmi relét. ▶ Kapcsolja ki az ugyanazon áramkörre csatlakoztatott áramfogyasztókat.
	A konnektor biztosítéka túl gyenge.	▶ A csatlakozóvezeték dugaszát egy megfelelő biztosítókkal rendelkező konnektorba dugja, 18.1.
	Az elektromotor túl meleg.	<ul style="list-style-type: none"> ▶ A magasnyomású tisztítóberendezést hagyja lehűlni 5 percig. ▶ Tisztítsa meg a fűvókát.
A magasnyomású szivattyú ismét be- és kikapcsol anélkül, hogy megnyomná a szórópisztoly karját.	A magasnyomású szivattyú, a magasnyomású tömlő vagy a szóróberendezés tömítetlen.	▶ Vizsgálta meg a magasnyomású tisztítóberendezést egy STIHL márkaszervizben.
Az üzemi nyomás ingadozik vagy lecsökken.	Vízhiány áll fenn.	<ul style="list-style-type: none"> ▶ Nyissa meg a vízcsapot teljesen. ▶ Bizonyosodjon meg arról, hogy megfelelő mennyiségű víz áll rendelkezésre.
	A fűvóka eltömődött.	▶ Tisztítsa meg a fűvókát.

Üzemzavar	Oka	Megoldás
	A vízbevezető szita vagy a vízsűrítő el vannak tömődve.	▶ Tisztítsa meg a vízbevezető szitát és a vízsűrítőt.
	A magasnyomású szivattyú, a magasnyomású tömlő vagy a szóróberendezés tömitetlen vagy hibás.	▶ Vizsgáltsa meg a magasnyomású tisztítóberendezést egy STIHL márkaszervizben.
A vízszugárnak megváltozott a formája.	A fúvóka eltömődött.	▶ Tisztítsa meg a fúvókát.
	A fúvóka elkopott.	▶ Cserélje ki a fúvókát.
A kiegészítő tisztítószert nem szívja fel.	Üres a tisztítószertartály.	▶ Töltse meg a mosószertartályt mosószerral.
	A lapos sugarú fúvóka nincs a megállóig elfordítva - irányban.	▶ A lapos sugarú fúvóka amennyire csak lehet a - irányába.
	Elkopott a Venturi-fúvóka.	▶ Javítsa meg a készüléket a STIHL márkakereskedés.
A magasnyomású tisztítóberendezés, a magasnyomású tömlő, a szórópisztoly vagy a szórócső nehezen illeszthetők össze.	A csatlakozások tömitései nincsenek beszerelve.	▶ Zsírozza be a tömitéseket.  17.2

17.2 A tömitések megszírozása

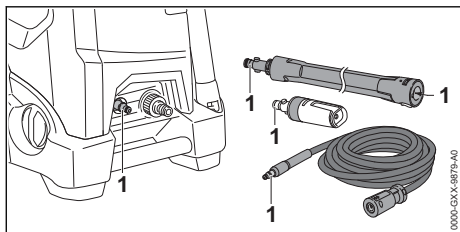

- ▶ Zsírozza be a tömitéseket (1) szerelvényzsírral.

- Max. vízáteresztő képesség (Q max): 10,2 l/min (612 l/h)
- Min. vízáteresztő képesség (Q min): 9,0 l/min (540 l/h)
- Max. visszalökő erő: 21 N
- Max. szívási magasság: 0,5 m
- Max. vízhőmérséklet nyomás alatti üzemmódban (t in max): 60 °C
- Max. vízhőmérséklet szívó üzemmódban: 20 °C
- Méretek
 - Hosszúság: 383 mm
 - Szélesség: 380 mm
 - Maximalis magasság: 981 mm
 - Minimális magasság: 792 mm
 - A magasnyomású tömlő hossza: 9 m
 - Súly (m) felszerelt tartozékokkal: 30 kg

18 Műszaki adatok

18.1 Magasnyomású tisztítóberendezés STIHL RE 150

Kivitel: 230 V / 50 Hz

- Biztosíték („C” vagy „K” jelleggörbe): 13 A
- Teljesítményfelvétel: (EU) 2019/1781 §2(2) (j): 2,9 kW
- A hálózati megengedett legnagyobb impedancia: 0,32 Ohm
- Elektromos védelmi osztály: I
- elektromos védelmi fokozat: IPX5
- Üzemi nyomás (p): 14 MPa (140 bar)
- Engedélyezett max. nyomás (p max.): 18 MPa (180 bar)
- Max. vízbevezetési nyomás (p in max.): 1 MPa (10 bar)

Kivitel: 220-240 V / 50 Hz

- Biztosíték („C” vagy „K” jelleggörbe): 10 A
- Teljesítményfelvétel: (EU) 2019/1781 §2(2) (j): 2,2 kW
- A hálózati megengedett legnagyobb impedancia: 0,45 Ohm
- Elektromos védelmi osztály: I
- elektromos védelmi fokozat: IPX5
- Üzemi nyomás (p): 12 MPa (120 bar)
- Engedélyezett max. nyomás (p max.): 18 MPa (180 bar)
- Max. vízbevezetési nyomás (p in max.): 1 MPa (10 bar)
- Max. vízáteresztő képesség (Q max): 8,7 l/min (522 l/h)

- Min. vízáteresztő képesség (Q min): 7,8 l/min (468 l/h)
- Maximális visszalökő erő: 16 N
- Max. szívási magasság: 0,5 m
- Max. vízhőmérséklet nyomás alatti üzemmódban (t in max): 60 °C
- Max. vízhőmérséklet szívó üzemmódban: 20 °C
- Méretek
 - Hosszúság: 383 mm
 - Szélesség: 380 mm
 - Maximális magasság: 981 mm
 - Minimális magasság: 792 mm
- A magasnyomású tömlő hossza: 9 m
- Súly (m) felszerelt tartozékokkal: 30 kg

Kivitel: 220 V / 60 Hz

- Biztosíték („C” vagy „K” jelleggörbe): 15 A
- Teljesítményfelvétel: (EU) 2019/1781 §2(2) (j): 2,8 kW
- A hálózati megengedett legnagyobb impedancia: 0,32 Ohm
- Elektromos védelmi osztály: I
- elektromos védelmi fokozat: IPX5
- Üzemi nyomás (p): 13 MPa (130 bar)
- Engedélyezett max. nyomás (p max.): 18 MPa (180 bar)
- Max. vízbevezetési nyomás (p in max.): 1 MPa (10 bar)
- Max. vízáteresztő képesség (Q max): 10 l/min (600 l/h)
- Min. vízáteresztő képesség (Q min): 9,3 l/min (560 l/h)
- Maximális visszalökő erő: 20 N
- Max. szívási magasság: 0,5 m
- Max. vízhőmérséklet nyomás alatti üzemmódban (t in max): 60 °C
- Max. vízhőmérséklet szívó üzemmódban: 20 °C
- Méretek
 - Hosszúság: 383 mm
 - Szélesség: 380 mm
 - Maximális magasság: 981 mm
 - Minimális magasság: 792 mm
- A magasnyomású tömlő hossza: 9 m
- Súly (m) felszerelt tartozékokkal: 30 kg

A nyomásfüggő adatokat 0,3 MPa (3 bar) bemeneti nyomáson mértük.

18.2 Magasnyomású tisztítóberendezés STIHL RE 170

Kivitel: 230 V / 50 Hz

- Biztosíték („C” vagy „K” jelleggörbe): 16 A
- Teljesítményfelvétel: EU) 2019/1781 §2(2) (j): 3,3 kW

- A hálózati megengedett legnagyobb impedancia: 0,32 Ohm
- Elektromos védelmi osztály: I
- elektromos védelmi fokozat: IPX5
- Üzemi nyomás (p): 15 MPa (150 bar)
- Engedélyezett max. nyomás (p max.): 18 MPa (180 bar)
- Max. vízbevezetési nyomás (p in max.): 1 MPa (10 bar)
- Max. vízáteresztő képesség (Q max): 10,8 l/min (648 l/h)
- Min. vízáteresztő képesség (Q min): 9,5 l/min (570 l/h)
- Maximális visszalökő erő: 24 N
- Max. szívási magasság: 0,5 m
- Max. vízhőmérséklet nyomás alatti üzemmódban (t in max): 60 °C
- Max. vízhőmérséklet szívó üzemmódban: 20 °C
- Méretek
 - Hosszúság: 383 mm
 - Szélesség: 380 mm
 - Maximális magasság: 981 mm
 - Minimális magasság: 792 mm
- A magasnyomású tömlő hossza: 9 m
- Súly (m) felszerelt tartozékokkal: 30 kg

A nyomásfüggő adatokat 0,3 MPa (3 bar) bemeneti nyomáson mértük.

18.3 Hosszabbítóvezetékek

Amennyiben hosszabbítóvezeték használatát, annak rendelkeznie kell egy védővezetékkel, és annak ereinek a feszültségtől és a hosszabbítóvezeték hosszától függően legalább a következőkkel kell rendelkezniük:

Amennyiben a teljesítménytáblán a névleges feszültség 220 V és 240 V közötti:

- Vezeték hossz 20 m-ig: AWG 15 / 1,5 mm²
- Vezeték hossz 20 m-től 50 m-ig: AWG 13 / 2,5 mm²

Amennyiben a teljesítménytáblán a névleges feszültség 100 V és 127 V közötti:

- Vezeték hossz 10 m-ig: AWG 14 / 2,0 mm²
- Vezeték hossz 10 m-től 30 m-ig: AWG 12 / 3,5 mm²

18.4 Zaj- és rezgésértékek RE 150, 170

A zajszint K-értéke 2 dB(A). A zajteljesítményszint K-értéke 2 dB(A). A rezgésértékek K-értéke 2 m/s².

- Zajszint L_{PA} az EN 60335-2-79 szerint mérve: 71 dB(A)

- Zajteljesítményszint L_{WA} EN 60335-2-79 szerint mérve:
 - 85 dB(A)
- Rezgésérték a_h az EN 60335-2-79 szerint mérve, szórópisztolý: $\leq 2,4 \text{ m/s}^2$.

18.5 REACH

A REACH megnevezés az Európai Unió által meghatározott előírás a kémiai anyagok regisztrálásához, értékeléséhez és engedélyezéséhez.

A REACH rendelet betartásához szükséges információkról a www.stihl.com/reach oldalon tájékozódhat.

19 Pótalkatrészek és tartozékok

19.1 Pótalkatrészek és tartozékok

STIHL Ezek a szimbólumok eredeti STIHL pótalkatrészeket és eredeti STIHL tartozékokat jelölnek.

A STIHL eredeti STIHL pótalkatrészek és eredeti STIHL tartozékok használatát ajánlja.

A STIHL a folyamatos piacfigyelés ellenére sem tudja megítélni más gyártók pótalkatrészeit és tartozékait megbízhatóság, biztonság és alkalmaság tekintetében, valamint a STIHL nem tud azok alkalmazásáért felelősséget vállalni.

Eredeti STIHL pótalkatrészek és eredeti STIHL tartozékok STIHL márkakereskedésben kaphatók.

20 Ártalmatlanítás

20.1 A magasnyomású tisztítóberendezés ártalmatlanítása

A hulladékkezeléssel kapcsolatos információk a helyi hatóságoknál vagy STIHL márkaszervizben beszerezhetőek.

A szakszerűtlen ártalmatlanítás károsíthatja az egészséget és megterhelheti a környezetet.

- ▶ A STIHL termékeket a csomagolással együtt vigye el újrahasznosítás céljából egy megfelelő gyűjtőhelyre a helyi előírásoknak megfelelően.
- ▶ Tilos a háztartási szemétkébe kidobni.

21 EK Megfelelőségi nyilatkozat

21.1 STIHL RE 150, 170 magasnyomású tisztítóberendezés

ANDREAS STIHL AG & Co. KG
Badstraße 115
D-71336 Waiblingen

Németország

teljes felelőssége tudatában nyilatkozik, hogy a

- Kivitel: Magasnyomású tisztítóberendezés
- Gyártó márkaneve: STIHL
- Típus: RE 150, RE 170
- Sorozatszám: RE01

megfelel a 2011/65/EU, 2006/42/EK és 2014/30/EU, 2009/125/EC irányelvek vonatkozó előírásainak, tervezése és kivitelezése pedig összhangban áll az alábbi szabványok gyártás időpontjában érvényes verzióival: EN 55014-1, EN 55014-2, EN 60335-1, EN 60335-2-79, EN 61000-3-2, EN 61000-3-11.

A mért és a garantált zajteljesítményszint meghatározása a 2000/14/EK irányelv V. függeléké szerint, az ISO 3744 szabványnak megfelelően történt.

- mért zajteljesítményszint: 85 dB(A)
- garantált zajteljesítményszint: 87 dB(A)

A műszaki dokumentációt az ANDREAS STIHL AG & Co. KG Produktzulassung részlege őrzi.

A gép gyártási éve, a gyártó ország és a gép száma a magasnyomású tisztítóberendezésen vannak feltüntetve.

Waiblingen, 2021. 02. 03.

ANDREAS STIHL AG & Co. KG

HRA 260269, helyi bíróság Stuttgart



nevében

Dr. Jürgen Hoffmann, Osztályvezető Produktzulassung Termékszabályozás

Spis treści

- | | | |
|---|--|----|
| 1 | Przedmowa..... | 73 |
| 2 | Informacje o instrukcji użytkowania..... | 73 |

3	Przegląd.....	74
4	Wskazówki dotyczące bezpieczeństwa pracy.....	75
5	Przygotowanie myjki wysokociśnieniowej do pracy.....	82
6	Zmontowanie myjki wysokociśnieniowej... ..	82
7	Podłączenie do źródła wody.....	84
8	Podłączenie myjki wysokociśnieniowej do zasilania elektrycznego.....	85
9	Włączanie i wyłączanie myjki wysokociśnieniowej.....	86
10	Używanie myjki wysokociśnieniowej.....	86
11	Po zakończeniu pracy.....	89
12	Transport.....	90
13	Przechowywanie.....	90
14	Czyszczenie.....	91
15	Konserwacja.....	92
16	Naprawa.....	92
17	Rozwiązywanie problemów.....	92
18	Dane techniczne.....	94
19	Części zamienne i akcesoria.....	95
20	Utylizacja.....	95
21	Deklaracja zgodności UE.....	96

1 Przedmowa

Szanowni Państwo,

dziękujemy za zakup produktu marki STIHL. STIHL projektuje i produkuje urządzenia o najwyższej jakości, które w pełni spełniają oczekiwania klientów. Produkowane przez nas urządzenia wyróżniają się najwyższą niezawodnością nawet w najcięższych warunkach pracy.

Marka STIHL to również najwyższej klasy obsługa klienta. Nasi sprzedawcy oferują fachowe doradztwo, pomoc w doborze odpowiednich produktów oraz kompleksowe wsparcie techniczne.

Firma STIHL przywiązuje szczególną wagę do zrównoważonego rozwoju i ochrony środowiska. Celem niniejszej instrukcji obsługi jest zapewnienie bezpiecznej i przyjaznej dla środowiska eksploatacji produktu STIHL przez długi okres użytkowania.

Dziękujemy Państwu za zaufanie. Życzymy satysfakcji z użytkowania produktu marki STIHL.



Dr Nikolas Stihl

WAŻNE! PRZECZYTAĆ PRZED UŻYCIEM I ZACHOWAĆ.

2 Informacje o instrukcji użytkowania

2.1 Obowiązujące dokumenty

Zastosowanie mają lokalne przepisy dotyczące bezpieczeństwa.

- ▶ Oprócz niniejszej instrukcji użytkowania przeczytać, zrozumieć i zachować następujące dokumenty:
 - Instrukcja użytkowania i opakowanie używanych akcesoriów
 - Instrukcja użytkowania i opakowanie używanego środka czyszczącego

2.2 Ostrzeżenia w treści instrukcji



NIEBEZPIECZEŃSTWO

- Ten piktogram oznacza bezpośrednie zagrożenie poważnym lub wręcz śmiertelnym wypadkiem.
 - ▶ Oznaczone nim środki mogą zapobiec poważnemu lub śmiertelnemu wypadkowi.



OSTRZEŻENIE

- Ten piktogram oznacza **możliwe** zagrożenie poważnym lub wręcz śmiertelnym wypadkiem.
 - ▶ Oznaczone nim środki mogą zapobiec poważnemu lub śmiertelnemu wypadkowi.

WSKAZÓWKA

- Ten piktogram oznacza potencjalne zagrożenie uszkodzonymi w mieniu.
 - ▶ Oznaczone nim środki mogą zapobiec uszkodzonym w mieniu.

2.3 Symbole w tekście



Ten symbol odsyła do rozdziału niniejszej instrukcji obsługi.

3 Przegląd

3.1 Myjka wysokociśnieniowa

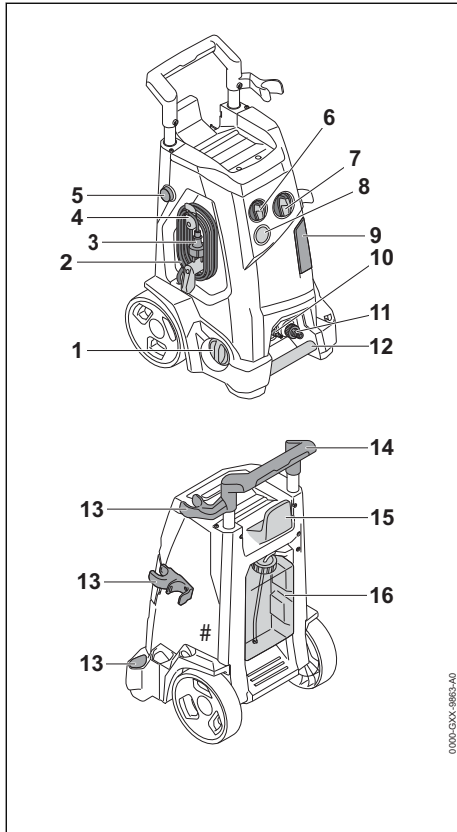

000A-GXX-9805-A0

1 Pokrętko

Pokrętko służy do regulacji ciśnienia roboczego i ilości wody.

2 Przewód zasilający

Przewód zasilający łączy myjkę wysokociśnieniową z wtyczką zasilania.

3 Wtyczka

Wtyczka sieciowa łączy przewód zasilający z gniazdem.

4 Uchwyt z klipsem

Obrotowy uchwyt służy do zdejmowania i przechowywania przewodu zasilającego. Klips mocuje wtyczkę do przewodu zasilającego.

5 Przycisk blokady

Przycisk blokady blokuje rączkę.

6 Uchwyt dozowania

Uchwyt dozowania służy do ustawienia dozowania środka czyszczącego.

7 Pokrętko

Pokrętko służy do włączania i wyłączania myjki wysokociśnieniowej.

8 Manometr

Manometr wskazuje ciśnienie pompy wysokociśnieniowej.

9 Kłapka

Kłapka zasłania dyszę i igłę czyszczącą.

10 Króciec

Króciec służy do podłączenia węża wysokociśnieniowego.

11 Króciec

Króciec służy do podłączenia węża dopływu wody.

12 Uchwyt transportowy

Uchwyt służy do przenoszenia myjki wysokociśnieniowej.

13 Uchwyt

Uchwyty służą do przechowywania pistoletu.

14 Uchwyt

Uchwyt służy do przenoszenia myjki wysokociśnieniowej.

15 Uchwyt

Mocowanie służy do przechowywania węża wysokociśnieniowego.

16 Zbiornik środka czyszczącego

Zbiornik środka czyszczącego służy do mycia z użyciem środków czyszczących.

Tabliczka znamionowa z numerem seryjnym

3.2 Urządzenie natryskowe

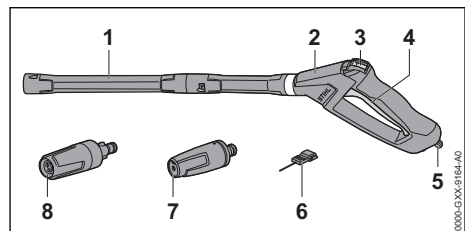

000A-GXX-9164-A0

1 Lanca natryskowa

Lanca natryskowa łączy pistolet z dyszą.

2 Pistolet natryskowy

Pistolet natryskowy służy do trzymania i prowadzenia urządzenia natryskowego.

3 Dźwignia blokująca

Dźwignia blokująca odblokowuje dźwignię.

4 Dźwignia

Dźwignia otwiera i zamyka zawór w pistolecie natryskowym. Dźwignia włącza i wyłącza strumień wody.

5 Dźwignia blokady

Dźwignia blokady trzyma króciec w pistolecie natryskowym.

6 Iglica do czyszczenia dysz

Iglica służy do czyszczenia dysz.

7 Dysza płaska

Dysza płaska wytwarza płaski strumień wody.

8 Dysza rotacyjna

Dysza rotacyjna wytwarza twardy, obracający się strumień wody.

3.3 Symbole

Na myjce wysokociśnieniowej i urządzeniu natryskowym mogą znajdować się symbole o następującym znaczeniu:

 W tej pozycji dźwignia ryglująca odblokuje dźwignię.

 W tej pozycji dźwignia ryglująca blokuje dźwignię.

 Nie wyrzucać produktu do zwykłego pojemnika na śmieci.

 **LWA** Gwarantowany poziom mocy akustycznej według dyrektywy 2000/14/WE w dB(A), aby móc porównać emisję hałasu produktów.

STIHL Symbole te oznaczają oryginalne części zamienne i akcesoria marki STIHL.

4 Wskazówki dotyczące bezpieczeństwa pracy**4.1 Symbole ostrzegawcze**

Symbole ostrzegawcze na myjce wysokociśnieniowej mają następujące znaczenie:

 Przestrzegać zasad bezpieczeństwa i środków ostrożności.

 Przeczytać niniejszą instrukcję obsługi, przestrzegać jej i zachować ją na przyszłość.

 Nosić okulary ochronne.



- Nie kierować strumienia wody w stronę osób i zwierząt.
- Nie kierować strumienia wody w stronę instalacji elektrycznych, złączy elektrycznych, gniazd i przewodów pod napięciem.
- Nie kierować strumienia wody na urządzenia elektryczne i myjkę wysokociśnieniową.



W razie uszkodzenia przewodu zasilającego lub przedłużacza wyciągnąć wtyczkę z gniazdka.



Nie podłączać myjki wysokociśnieniowej bezpośrednio do sieci wody pitnej.



Podczas przerw w pracy, transportu, przechowywania, konserwacji lub napraw wyłączać myjkę wysokociśnieniową.



Nie używać, nie transportować i nie przechowywać myjki wysokociśnieniowej w temperaturach poniżej 0°C.

4.2 Użytkowanie zgodne z przeznaczeniem

Myjka wysokociśnieniowa STIHL RE 150 lub RE 170 służy do mycia pojazdów, przyczep, tarasów, chodników i elewacji.

Myjki wysokociśnieniowej nie wolno używać w deszczu.

▲ OSTRZEŻENIE

- Użytkowanie myjki wysokociśnieniowej niezgodnie z przeznaczeniem może prowadzić do poważnych obrażeń lub śmierci osób oraz strat materialnych.
 - ▶ Myjkę wysokociśnieniową stosować w sposób opisany w niniejszej instrukcji użytkowania.

Myjka wysokociśnieniowa STIHL RE 150 lub RE 170 nie nadaje się do następujących zastosowań:

- Mycie płyt azbestowo-cementowych i podobnych powierzchni
- Mycie powierzchni malowanych lub lakierowanych farbą zawierającą ołów
- Mycie powierzchni mających kontakt ze środkami spożywczymi
- Mycie samej myjki wysokociśnieniowej

4.3 Wymagania dotyczące użytkownika

▲ OSTRZEŻENIE

- Użytkownicy, którzy nie przejdą przeszkolenia, nie są w stanie rozpoznać ani oszacować zagrożeń stwarzanych przez myjkę wysokociśnieniową. Może dojść do poważnych obrażeń lub śmierci użytkownika i osób postronnych.



- ▶ Przeczytać niniejszą instrukcję obsługi, przestrzegać jej i zachować na przyszłość.

- ▶ W razie przekazania myjki wysokociśnieniowej innej osobie: Przekazać również instrukcję użytkownika.

- ▶ Użytkownik musi spełniać następujące wymagania:

- Użytkownik jest wypoczęty.

- Ta maszyna nie może być użytkowana przez osoby (w tym dzieci) o ograniczonej sprawności fizycznej, sensorycznej lub umysłowej lub nieposiadające odpowiedniego doświadczenia i wiedzy.

- Użytkownik jest w stanie rozpoznać i ocenić zagrożenia powodowane przez myjkę wysokociśnieniową.

- Użytkownik jest pełnoletni lub odbywa naukę zawodu pod nadzorem zgodnie z krajowymi przepisami.

- Użytkownik został przeszkolony przez autoryzowanego dealera STIHL lub specjalistę przed pierwszym użyciem myjki wysokociśnieniowej.

- Użytkownik nie znajduje się pod wpływem alkoholu, leków lub narkotyków.

- ▶ W razie wątpliwości skontaktować się z autoryzowanym dealerem STIHL.

4.4 Odzież i wyposażenie

▲ OSTRZEŻENIE

- Podczas pracy urządzenie może wyrzucać z dużą prędkością różne przedmioty. Niebezpieczeństwo zranienia.



- ▶ Nosić okulary ochronne ściśle przylegające do twarzy. Odpowiednie okulary ochronne są sprawdzone zgodnie z normą EN 166 lub z przepisami krajowymi i są dostępne w handlu z odpowiednim oznaczeniem.

- ▶ Należy nosić mocno przylegającą odzież z długimi rękawami i nogawkami.

- Podczas pracy mogą powstawać aerozole. Wdychanie aerozoli grozi utratą zdrowia i może powodować reakcje alergiczne.

- ▶ Przeprowadzić ocenę ryzyka w zależności od czyszczonej powierzchni i jej otoczenia.

- ▶ Jeżeli ocena ryzyka wykaże powstawanie aerozoli: Nosić maskę ochronną o klasie ochrony FFP2 lub równoważnej.

- Nieodpowiednie obuwie grozi poślizgnięciem się. Niebezpieczeństwo zranienia.

- ▶ Nosić wysokie, zamknięte obuwie z podszewkami o dobrej przyczepności.

4.5 Stanowisko pracy i otoczenie

▲ OSTRZEŻENIE

- Osoby postronne, dzieci i zwierzęta nie są w stanie rozpoznać, ani tym bardziej prawidłowo ocenić zagrożeń powodowanych przez myjkę wysokociśnieniową i wyrzucane przedmioty. Możliwe są poważne obrażenia tych osób, dzieci i zwierząt oraz znaczne straty materialne.

- ▶ Osoby postronne, dzieci i zwierzęta należy trzymać z dala od obszaru pracy.

- ▶ Nie pozostawiać myjki wysokociśnieniowej bez nadzoru.

- ▶ Nie pozwolić dzieciom na zabawę myjką wysokociśnieniową.

- W przypadku pracy w deszczu lub w wilgotnym otoczeniu może dojść do porażenia prądem elektrycznym. Może to spowodować ciężkie obrażenia lub śmierć użytkownika oraz uszkodzenie myjki wysokociśnieniowej.

- ▶ Nie pracować w deszczu.

- ▶ Myjkę wysokociśnieniową ustawiać w taki sposób, aby nie została zmoczona przez kapiącą wodę.
- ▶ Myjkę wysokociśnieniową ustawiać poza obszarem wilgotnym.
- Elementy elektryczne myjki wysokociśnieniowej mogą wytwarzać iskry. Iskry grożą zaprószeniem ognia lub wybuchem w pobliżu substancji skrajnie łatwopalnych lub wybuchowych. Możliwe są poważne obrażenia ciała lub śmierć oraz znaczne straty materialne.
 - ▶ Nie wolno pracować z urządzeniem w miejscach skrajnie zagrożonych pożarem lub wybuchem.

4.6 Bezpieczny stan

Myjka wysokociśnieniowa znajduje się w bezpiecznym stanie, jeśli są spełnione następujące warunki:

- Myjka wysokociśnieniowa nie jest uszkodzona.
- Wąż wysokociśnieniowy, złączki i urządzenie natryskowe nie są uszkodzone.
- Wąż wysokociśnieniowy, złączki i urządzenie natryskowe nie są uszkodzone.
- Kabel zasilający i przedłużacz oraz ich wtyczki nie są uszkodzone.
- Myjka wysokociśnieniowa jest czysta i sucha.
- Urządzenie natryskowe jest czyste.
- Elementy obsługowe działają i nie zostały zmienione.
- Myjka wysokociśnieniowa jest wyposażona w oryginalne akcesoria marki STIHL.
- Akcesoria są zamontowane prawidłowo.

▲ OSTRZEŻENIE

- Jeśli urządzenie nie znajduje się w bezpiecznym stanie, jego elementy mogą działać nieprawidłowo, a zabezpieczenia być nieaktywne. Może dojść do poważnych obrażeń lub śmierci.
 - ▶ Nie używać uszkodzonej myjki wysokociśnieniowej.
 - ▶ Nie używać myjki z uszkodzonym węzłem wysokociśnieniowym, uszkodzonym urządzeniem natryskowym lub uszkodzonymi złączkami.
 - ▶ Wąż ciśnieniowy, złączki i urządzenie natryskowe zamontować zgodnie z opisem w niniejszej instrukcji użytkownika.
 - ▶ Nie używać odkurzacza z uszkodzonym kablem zasilającym, przedłużaczem lub uszkodzoną wtyczką zasilającą.
 - ▶ Jeśli myjka wysokociśnieniowa jest zabrudzona lub mokra: wyczyścić myjkę i poczekać do jej wyschnięcia.

- ▶ Jeśli urządzenie natryskowe jest zabrudzone: wyczyścić urządzenie natryskowe.
- ▶ Nie dokonywać żadnych modyfikacji w myjce wysokociśnieniowej.
- ▶ Jeśli elementy obsługowe nie działają: nie używać myjki wysokociśnieniowej.
- ▶ Montować oryginalne akcesoria STIHL przeznaczone do tej myjki wysokociśnieniowej.
- ▶ Akcesoria montować wyłącznie w sposób opisany w niniejszej instrukcji obsługi lub w instrukcji obsługi akcesoriów.
- ▶ Nie wkładać niczego do otworów w myjce wysokociśnieniowej.
- ▶ Wymienić zużyte lub uszkodzone etykiety ostrzegawcze.
- ▶ W razie wątpliwości skontaktować się z autoryzowanym dealerm STIHL.

4.7 Praca

▲ OSTRZEŻENIE

- W określonych sytuacjach użytkownik może nie zachować koncentracji podczas pracy. Użytkownik może potknąć się, upaść i poważnie zranić.
 - ▶ Pracę wykonywać spokojnie i w sposób przemyślany.
 - ▶ Jeśli oświetlenie jest słabe, a widoczność niewystarczająca: nie używać myjki wysokociśnieniowej.
 - ▶ Myjkę wysokociśnieniową obsługiwać w pojedynkę.
 - ▶ Uważać na przeszkody.
 - ▶ Pracować stojąc na ziemi i zachowując równowagę. W przypadku konieczności pracy na wysokości użyć podestu roboczego lub bezpiecznego rusztowania.
 - ▶ W przypadku zmęczenia zrobić przerwę w pracy.
- Jeśli myjka wysokociśnieniowa zacznie działać podczas pracy w sposób zmieniony lub nietypowy, może znajdować się w niebezpiecznym stanie. Może dojść do poważnych obrażeń lub szkód materialnych.
 - ▶ Zakończyć pracę, wyjąć wtyczkę z gniazdka elektrycznego i skontaktować się z autoryzowanym dealerm STIHL.
 - ▶ Myjki wysokociśnieniowej używać na stojąco.
 - ▶ Nie zasłaniać myjki wysokociśnieniowej, aby zapewnić odpowiednią wymianę powietrza chłodzącego.
- Po puszczeniu dźwigni pistoletu natryskowego pompa wysokociśnieniowa wyłącza się automatycznie i z dyszy przestaje płynąć woda.

Myjka wysokociśnieniowa znajduje się w trybie czuwania i pozostaje włączona. Po naciśnięciu dźwigni pistoletu natryskowego pompa wysokociśnieniowa włącza się automatycznie i z dyszy zaczyna płynąć woda. Może dojść do poważnych obrażeń lub szkód materialnych.

- ▶ Po zakończeniu pracy: zablokować dźwignię pistoletu natryskowego.



- ▶ Wyłączyć myjkę wysokociśnieniową.

- ▶ Wyciągnąć wtyczkę myjki wysokociśnieniowej z gniazdka.
- W temperaturach poniżej 0°C woda może zamarzać na czyszczonej powierzchni i w elementach myjki wysokociśnieniowej. Użytkownik może się poślizgnąć, przewrócić i poważnie zranić. Grozi to szkodami w mieniu.
 - ▶ Myjki wysokociśnieniowej nie używać w temperaturach poniżej 0°C.
- Pociągnięcie za wąż wysokociśnieniowy, wąż wody lub przewód zasilający może spowodować poruszenie i przewrócenie myjki wysokociśnieniowej. Grozi to szkodami w mieniu.
 - ▶ Nie ciągnąć za wąż wysokociśnieniowy, wąż wody ani przewód zasilający.
- Jeśli myjka wysokociśnieniowa stoi na pochylej, nierównej lub nietwardzonej powierzchni, może się poruszyć i przewrócić. Grozi to szkodami w mieniu.
 - ▶ Myjkę wysokociśnieniową ustawiać na poziomej, równej i utwardzonej powierzchni.
- W razie pracy na wysokości myjka wysokociśnieniowa lub osprzęt natryskowy mogą spaść. Może dojść do poważnych obrażeń lub szkód materialnych.
 - ▶ Używać podestu roboczego lub bezpiecznego rusztowania.
 - ▶ Myjki wysokociśnieniowej nie ustawiać na podnośniku roboczym ani na rusztowaniu.
 - ▶ Jeśli zasięg węża wysokociśnieniowego będzie niewystarczający: przedłużyć wąż wysokociśnieniowy za pomocą przedłużacza węża wysokociśnieniowego.
 - ▶ Osprzęt natryskowy zabezpieczyć przed upadkiem.
- Strumień wody może oderwać włókna azbestowe z powierzchni. Włókna azbestowe mogą rozprzestrzenić się po wyschnięciu w powietrzu i dostać się do dróg oddechowych. Włókna azbestowe mogą spowodować utratę zdrowia.
 - ▶ Nie czyścić powierzchni z materiałów zawierających azbest.

- Strumień wody może rozpuścić olej na pojazdach lub maszynach. Woda zawierająca olej może dostać się do ziemi, wód lub kanalizacji. Stanowi to zagrożenie dla środowiska.
 - ▶ Pojazdy i maszyny czyścić wyłącznie w miejscach wyposażonych w oddzielnacz oleju w odpływie wody.
- Strumień wody w połączeniu z farbami zawierającymi ołów może powodować powstanie aerozoli i wody z zawartością ołowiu. Aerozole i woda z zawartością ołowiu może dostać się do ziemi, wód lub kanalizacji. Wdychanie aerozoli jest niebezpieczne dla zdrowia i może powodować reakcje alergiczne. Stanowi to zagrożenie dla środowiska.
 - ▶ Nie czyścić powierzchni pomalowanych farbą lub lakierem z zawartością ołowiu.
- Strumień wody może uszkodzić wrażliwe powierzchnie. Grozi to szkodami w mieniu.
 - ▶ Wrażliwych powierzchni nie czyścić dyszą rotacyjną.
 - ▶ Wrażliwe powierzchnie z gumy, tkaniny, drewna i podobnych materiałów czyścić z niższym ciśnieniem roboczym i z większej odległości.
- Jeśli dysza rotacyjna podczas pracy zostanie zanurzona lub będzie używana w brudnej wodzie, może to spowodować jej uszkodzenie.
 - ▶ Nie używać dyszy rotacyjnej w brudnej wodzie.
 - ▶ Czyszczenie zbiornika: opróżnić zbiornik i zapewnić odpływ wody podczas czyszczenia.
- Zassane łatwopalne i wybuchowe płyny mogą spowodować pożar lub wybuch. Może dojść do poważnych obrażeń lub śmierci oraz szkód materialnych.
 - ▶ Nie zasysać i nie stosować łatwopalnych lub wybuchowych cieczy.
- Zasyrane drażniące, żrące i toksyczne płyny mogą zagrazać zdrowiu i spowodować uszkodzenie elementów myjki wysokociśnieniowej. Może dojść do poważnych obrażeń lub śmierci oraz szkód materialnych.
 - ▶ Nie zasysać i nie stosować drażniących, żrących lub toksycznych płynów.
- Silny strumień wody może spowodować ciężkie obrażenia osób lub zwierząt oraz szkody materialne.



- ▶ Nie kierować strumienia wody w stronę osób i zwierząt.

- ▶ Strumienia wody nie kierować na słabo widoczne miejsca.

- ▶ Nie czyścić ubrania na ciełe.
- ▶ Nie czyścić butów założonych na nogach.
- Jeśli urządzenia i złącza elektryczne, gniazdzka i przewody elektryczne będą miały kontakt z wodą, może dojść do porażenia prądem elektrycznym. Może dojść do poważnych obrażeń lub śmierci oraz szkód materialnych.



- ▶ Nie kierować strumienia wody w stronę instalacji elektrycznych, złączy elektrycznych, gniazd i przewodów pod napięciem.
- ▶ Nie kierować strumienia wody na przewód zasilający lub przedłużacz.
- Jeśli elektronarzędzia lub myjka wysokociśnieniowa będą miały kontakt z wodą, może dojść do porażenia prądem elektrycznym. Grozi to ciężkimi obrażeniami użytkownika nawet ze skutkiem śmiertelnym oraz szkodami materialnymi.



- ▶ Nie kierować strumienia wody na urządzenia elektryczne i myjkę wysokociśnieniową.
- ▶ Elektronarzędzia i myjkę wysokociśnieniową trzymać z dala od czyszczonej powierzchni.
- Nieprawidłowo ułożony wąż wysokociśnieniowy może ulec uszkodzeniu. Na skutek uszkodzenia woda może wypływać w sposób niekontrolowany. Może dojść do poważnych obrażeń lub szkód materialnych.
 - ▶ Nie kierować strumienia wody na wąż wysokociśnieniowy.
 - ▶ Wąż wysokociśnieniowy ułożyć w taki sposób, aby nie był naprężony ani splątany.
 - ▶ Wąż wysokociśnieniowy ułożyć w taki sposób, aby nie był uszkodzony, zgięty ani ściśnięty oraz aby o nic nie ocierał.
 - ▶ Wąż wysokociśnieniowy chronić przed wysoką temperaturą, olejem i chemikaliami.
- Nieprawidłowo ułożony wąż dopływu wody może ulec uszkodzeniu i powodować ryzyko potknięcia. Może dojść do obrażeń lub uszkodzenia węża dopływu wody.
 - ▶ Nie kierować strumienia wody na wąż dopływu wody.
 - ▶ Wąż dopływu wody ułożyć i oznakować w taki sposób, aby nie groził potknięciem.
 - ▶ Wąż dopływu wody ułożyć w taki sposób, aby nie był naprężony ani splątany.
 - ▶ Wąż dopływu wody ułożyć w taki sposób, aby nie był uszkodzony, zgięty ani ściśnięty oraz aby o nic nie ocierał.
 - ▶ Wąż dopływu wody chronić przed wysoką temperaturą, olejem i chemikaliami.

- Silny strumień wody powoduje siły reakcji. Powstałe siły reakcji mogą spowodować utratę kontroli nad urządzeniem natryskowym przez użytkownika. Grozi to ciężkimi obrażeniami użytkownika oraz szkodami materialnymi.
 - ▶ Pistolet trzymać mocno oburącz.
 - ▶ Pracować wyłącznie w sposób opisany w niniejszej instrukcji użytkownika.

4.8 Środek czyszczący

▲ OSTRZEŻENIE

- Kontakt środka czyszczącego ze skórą lub z oczami grozi ich podrażnieniem.
 - ▶ Przestrzegać instrukcji użycia środka czyszczącego.
 - ▶ Unikać kontaktu z środkami czyszczącymi.
 - ▶ W razie kontaktu ze skórą należy umyć dane miejsce dużą ilością wody z mydłem.
 - ▶ W razie kontaktu z oczami należy płukać oczy dużą ilością wody przez co najmniej 15 minut i zasięgnąć porady lekarza.
- Niewłaściwe lub nieodpowiednie środki czyszczące mogą uszkodzić myjkę wysokociśnieniową lub czyszczoną powierzchnię oraz zanieczyścić środowisko.
 - ▶ STIHL zaleca stosowanie oryginalnego środka czyszczącego firmy STIHL.
 - ▶ Przestrzegać instrukcji użycia środka czyszczącego.
 - ▶ W razie wątpliwości skontaktować się z autoryzowanym dealerm STIHL.

4.9 Podłączenie wody

▲ OSTRZEŻENIE

- Puszczanie dźwigni pistoletu natryskowego powoduje odbicie w wężu dopływu wody. Odbicie może spowodować przepływ zabrudzonej wody do instalacji wodnej. Może to spowodować zabrudzenie wody przeznaczonej do spożycia.
 - ▶ Nie podłączać myjki wysokociśnieniowej bezpośrednio do sieci wody pitnej.
- ▶ Stosować się do przepisów zakładu wodociągowego. Jeżeli to wymagane, zastosować odpowiednią separację systemów (np. zawór zwrotny) podczas podłączania do sieci wody pitnej.
- Woda zabrudzona lub zawierająca piasek może uszkodzić elementy myjki wysokociśnieniowej.
 - ▶ Używać czystej wody.



- ▶ W przypadku używania wody zabrudzonej lub zawierającej piasek: myjkę wysokociśnieniową stosować razem z filtrem wody.
- Jeśli myjka wysokociśnieniowa jest zasilana zbyt małą ilością wody, może dojść do uszkodzenia elementów myjki wysokociśnieniowej.
 - ▶ Otworzyć całkowicie zawór wody.
 - ▶ Zapewnić, aby myjka wysokociśnieniowa była zasilana wystarczającą ilością wody,  18.

4.10 Podłączenie elektryczne

Kontakt z elementami przewodzącymi może powstać z następujących przyczyn:

- Kabel zasilający lub przedłużacz są uszkodzone.
- Wtyczka kabla zasilającego lub przedłużacza jest uszkodzona.
- Gniazdko jest zainstalowane nieprawidłowo.

NIEBEZPIECZEŃSTWO

- Kontakt z elementami przewodzącymi może spowodować porażenie prądem elektrycznym. Może to spowodować poważne obrażenia lub śmierć użytkownika.

- ▶ Kabel zasilający i przedłużacz oraz ich wtyczki nie mogą być uszkodzone.



W przypadku uszkodzenia kabla zasilającego lub przedłużacza:

- ▶ Nie dotykać uszkodzonego miejsca.
- ▶ Wyciągnąć wtyczkę z gniazdka.
- ▶ Kabel zasilający, przedłużacz oraz ich wtyczki dotykać suchymi rękami.
- ▶ Wtyczkę kabla zasilającego lub przedłużacza podłączyć do zainstalowanego i zabezpieczonego prawidłowo gniazdka ze stykiem ochronnym.
- ▶ Połączenie sieciowe musi być wykonane przez wykwalifikowanego elektryka i spełniać wymagania normy IEC 60364-1. Zaleca się, aby zasilanie elektryczne do tej maszyny podłączone było przez wyłącznik ochronny prądu uszkodzeniowego, który odcina dopływ energii w sytuacji, w której wartość napięcia odprowadzanego do ziemi przekroczy 30 mA przez 30 ms, lub posiadało miernik uziemienia.
- Uszkodzony lub nieodpowiedni przedłużacz może być przyczyną porażenia prądem elektrycznym. Może dojść do poważnych obrażeń lub śmierci.
 - ▶ Używać przedłużacza o odpowiednim przekroju,  18.3.
 - ▶ Używać wodoszczelnego przedłużacza dopuszczonego do użytku na zewnątrz.

- ▶ Używać przedłużacza o takich samych właściwościach, co przewód zasilający myjki wysokociśnieniowej,  18.3.
- ▶ Zaleca się używanie bębna kablowego, tak aby gniazdo znajdowało się co najmniej 60 mm nad podłożem.

OSTRZEŻENIE

- Nieprawidłowe napięcie sieciowe lub nieprawidłowa częstotliwość sieci mogą spowodować podczas pracy przepięcie w myjce wysokociśnieniowej. Myjka wysokociśnieniowa może ulec uszkodzeniu.
 - ▶ Upewnić się, że napięcie i częstotliwość sieci elektrycznej są zgodne z danymi znamionowymi podanym na tabliczce znamionowej myjki wysokociśnieniowej.
- W przypadku podłączenia kilku urządzeń elektrycznych do jednego gniazdka, może dojść do przeciążenia elementów elektrycznych podczas pracy. Elementy elektryczne mogą się nagrzać i spowodować pożar. Może dojść do poważnych obrażeń lub śmierci oraz szkód materialnych.
 - ▶ Myjkę wysokociśnieniową podłączać do osobnego gniazdka elektrycznego.
 - ▶ Nie podłączać myjki wysokociśnieniowej do gniazdek zespolonych.
- Ułożony nieprawidłowo kabel zasilający i przedłużacz może zostać uszkodzony oraz grozi potknięciem. Może dojść do obrażeń ludzi oraz uszkodzenia kabla zasilającego lub przedłużacza.
 - ▶ Przewód zasilający lub przedłużacz ułożyć w taki sposób, aby nie były narażone na kontakt ze strumieniem wody.
 - ▶ Kabel zasilający i przedłużacz ułożyć i oznakować w taki sposób, aby nie groziły potknięciem.
 - ▶ Kabel zasilający i przedłużacz ułożyć w taki sposób, aby nie były naprężone lub poplątane.
 - ▶ Kabel zasilający i przedłużacz ułożyć w taki sposób, aby nie zostały uszkodzone, zagięte lub przygniecione oraz aby o nic nie ocierały.
 - ▶ Kabel zasilający i przedłużacz chronić przed wysokimi temperaturami, olejem i chemikaliami.
 - ▶ Kabel zasilający i przedłużacz układać na suchym podłożu.
- Podczas pracy przedłużacz nagrzewa się. Jeśli ciepło nie może zostać odprowadzone, może dojść do pożaru.
 - ▶ W przypadku korzystania z bębna kablowego należy rozwijać cały kabel.

4.11 Transport

▲ OSTRZEŻENIE

- Myjka wysokociśnieniowa może się przewrócić lub przesunąć podczas transportu. Niebezpieczeństwo odniesienia obrażeń oraz strat w mieniu.

▶ Zablokować dźwignię pistoletu.



▶ Wyłączyć myjkę wysokociśnieniową.

▶ Wyciągnąć wtyczkę myjki wysokociśnieniowej z gniazdka.

▶ Opróżnić zbiornik środka czyszczącego i włożyć go do myjki wysokociśnieniowej.

▶ Myjkę wysokociśnieniową zabezpieczyć pasami mocującymi lub siatką w taki sposób, aby nie mogła się przewrócić ani przesunąć.

- W temperaturach poniżej 0°C może dojść do zamarzania wody w elementach myjki wysokociśnieniowej. Myjka wysokociśnieniowa może ulec uszkodzeniu.

▶ Opróżnić wąż wysokociśnieniowy i urządzenie natryskowe.



▶ Jeśli nie ma możliwości transportu myjki wysokociśnieniowej w miejscu zabezpieczonym przed mrozem: Myjkę wysokociśnieniową zabezpieczyć płynem zapobiegającym zamarzaniu na bazie glikolu.

4.12 Przechowywanie

▲ OSTRZEŻENIE

- Dzieci nie są w stanie rozpoznać ani ocenić zagrożeń powodowanych przez myjkę wysokociśnieniową. Skutkiem mogą być poważne obrażenia.

▶ Zablokować dźwignię pistoletu.



▶ Wyłączyć myjkę wysokociśnieniową.

▶ Wyciągnąć wtyczkę myjki wysokociśnieniowej z gniazdka.

▶ Myjkę wysokociśnieniową przechowywać w miejscu niedostępnym dla dzieci.

- Styki elektryczne w myjce wysokociśnieniowej i elementy z metalu mogą zardzewieć od wilgoci. Myjka wysokociśnieniowa może ulec uszkodzeniu.

▶ Myjkę wysokociśnieniową przechowywać w suchym i czystym miejscu.

- W temperaturach poniżej 0°C może dojść do zamarzania wody w elementach myjki wyso-

kociśnieniowej. Myjka wysokociśnieniowa może ulec uszkodzeniu.

▶ Opróżnić wąż wysokociśnieniowy i urządzenie natryskowe.



▶ Jeśli nie ma możliwości schowania myjki wysokociśnieniowej w miejscu zabezpieczonym przed mrozem: Myjkę wysokociśnieniową zabezpieczyć płynem zapobiegającym zamarzaniu na bazie glikolu.

4.13 Czyszczenie, konserwacja i naprawy

▲ OSTRZEŻENIE

- Jeżeli podczas naprawy, przeglądu lub naprawy wtyczka jest podłączona do gniazdka, może nastąpić nieoczekiwane włączenie myjki wysokociśnieniowej. Może dojść do poważnych obrażeń lub szkód materialnych.

▶ Zablokować dźwignię pistoletu.



▶ Wyłączyć myjkę wysokociśnieniową.

▶ Wyciągnąć wtyczkę myjki wysokociśnieniowej z gniazdka.

- Czyszczenie agresywnymi środkami, strumieniem wody lub ostrymi przedmiotami może spowodować uszkodzenie myjki wysokociśnieniowej. Nieprawidłowe czyszczenie myjki wysokociśnieniowej może spowodować nieprawidłowe działanie podzespołów i wyłączenie działania urządzeń zabezpieczających. Skutkiem mogą być poważne obrażenia.

▶ Myjkę wysokociśnieniową czyścić w sposób opisany w niniejszej instrukcji użytkownika.

- Nieprawidłowa konserwacja lub naprawa myjki wysokociśnieniowej może spowodować nieprawidłowe działanie podzespołów i wyłączenie działania urządzeń zabezpieczających. Może dojść do poważnych obrażeń lub śmierci.

▶ Nie dokonywać samodzielnych przeglądów i napraw myjki wysokociśnieniowej.









▶ W przypadku uszkodzenia kabla zasilającego należy wymienić go w punkcie autoryzowanego dealera STIHL.

▶ W razie konieczności przeglądu lub naprawy myjki wysokociśnieniowej: skontaktować się z dealerem marki STIHL.

5 Przygotowanie myjki wysokociśnieniowej do pracy

5.1 Przygotowanie myjki wysokociśnieniowej do pracy

Zawsze przed rozpoczęciem pracy należy wykonać następujące czynności:

- ▶ Sprawdzić, czy myjka wysokociśnieniowa, wąż wysokociśnieniowy, złączka węża i przewód zasilający znajdują się w nienagannym stanie technicznym,  4.6.
- ▶ Wyczyścić myjkę wysokociśnieniową,  14.
- ▶ Myjkę wysokociśnieniową ustawić na stabilnej i równej powierzchni, aby nie dopuścić do jej ześlizgnięcia i przewrócenia.
- ▶ Zamontować wąż wysokociśnieniowy,  6.3.
- ▶ Zamontować pistolet,  6.4.
- ▶ Zamontować lancę natryskową,  6.5.
- ▶ Zamontować dyszę,  6.6.
- ▶ W przypadku używania środka czyszczącego: użyć środka czyszczącego,  10.5.
- ▶ Podłączyć myjkę wysokociśnieniową do źródła wody,  7.
- ▶ Podłączyć myjkę wysokociśnieniową do zasilania elektrycznego,  8.1.
- ▶ Jeśli nie można wykonać opisanych czynności: nie używać myjki wysokociśnieniowej i skontaktować się z autoryzowanym dealerm STIHL.

6 Zmontowanie myjki wysokociśnieniowej

6.1 Zmontowanie myjki wysokociśnieniowej

Włożenie dyszy i igły czyszczącej

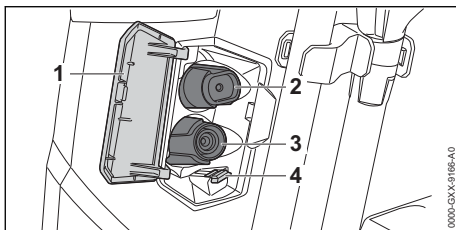

- ▶ Otworzyć klapkę (1).
- ▶ Włożyć dyszę płaską (2) i dyszę rotacyjną (3).
- ▶ Włożyć igłę czyszczącą (4).

6.2 Wyciągnięcie i wsunięcie uchwyty

6.2.1 Wyciągnięcie rączki

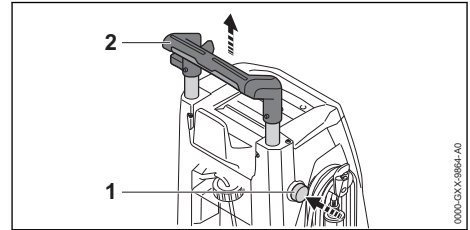

- ▶ Nacisnąć przycisk blokujący (1) i wyciągnąć rączkę (2).
- ▶ Puścić przycisk blokujący (1) i wyciągać rączkę (2), aż będzie słychać jej zablokowanie.

6.2.2 Schowanie rączki

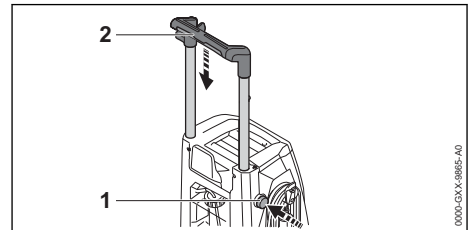

- ▶ Nacisnąć przycisk blokujący (1) i schować rączkę (2).
- ▶ Puścić przycisk blokujący (1) i chować rączkę (2), aż będzie słychać jej zablokowanie.

6.3 Montaż i demontaż węża wysokociśnieniowego

6.3.1 Zamontowanie węża wysokociśnieniowego

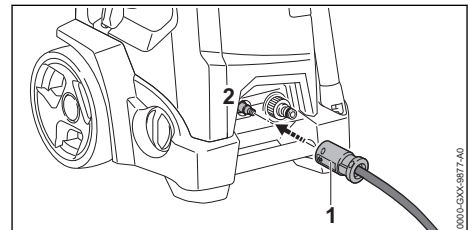

- ▶ Nasunąć złączkę (1) na króciec (2). Będzie słychać dźwięk zatrzaśnięcia złączki (1).

- ▶ W razie trudności z nasunięciem złączki (1) na króciec: Posmarować uszczelkę króćca (2) smarem do armatury.

6.3.2 Demontowanie węży wysokociśnieniowego

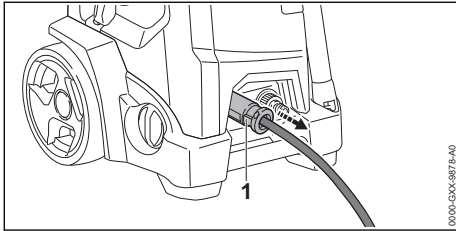

- ▶ Zdjąć złączkę (1).

6.4 Montaż i demontaż pistoletu natryskowego

6.4.1 Montaż pistoletu

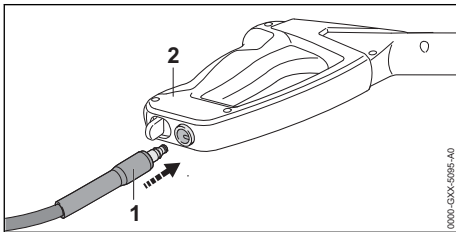

- ▶ Wsunąć króciec (1) w pistolet (2). Będzie słyhać dźwięk zatrzaśnięcia króćca (1).
- ▶ W razie trudności z wsunięciem króćca w pistolet (2): Posmarować uszczelkę króćca (1) smarem do armatury.

6.4.2 Demontaż pistoletu

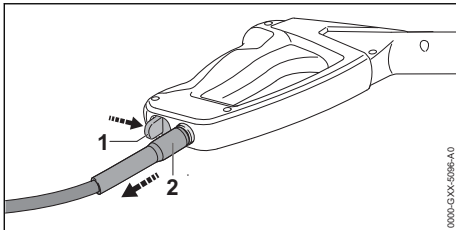

- ▶ Wcisnąć i przytrzymać dźwignię blokady (1).
- ▶ Wyciągnąć element króciec (2).

6.5 Montaż i demontaż lancy natryskowej

6.5.1 Montaż lancy natryskowej

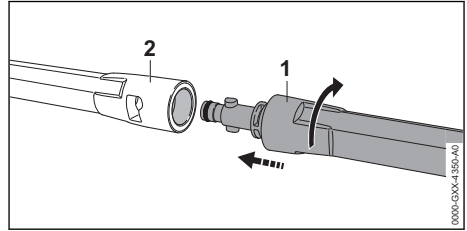

- ▶ Lancę natryskową (1) wsunąć w pistolet natryskowy (2).
- ▶ Lancę natryskową (1) obracać do momentu zablokowania.
- ▶ W razie trudności z wsunięciem lancy natryskowej (1) w pistolet natryskowy (2): Uszczelkę na lancy natryskowej (1) posmarować smarem do armatury.

6.5.2 Demontaż lancy natryskowej

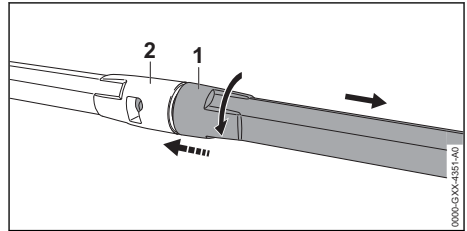

- ▶ Ścisnąć lancę natryskową (1) i pistolet natryskowy (2) i przekręcić do oporu.
- ▶ Rozłożyć lancę natryskową (1) i pistolet natryskowy (2).

6.6 Montaż i demontaż dyszy

6.6.1 Zamontowanie dyszy

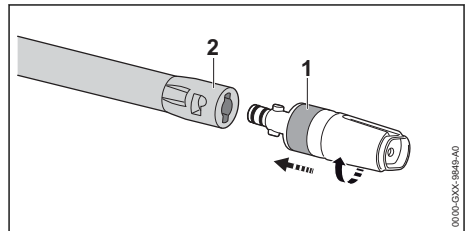

- ▶ Wsunąć dyszę (1) w lancę (2).
- ▶ Przekręcić dyszę (1) aż do zatrzaśnięcia.
- ▶ W razie trudności z wsunięciem dyszy (1) do lancy (2): Posmarować uszczelkę dyszy (1) smarem do armatury.

6.6.2 Zdemontowanie dyszy

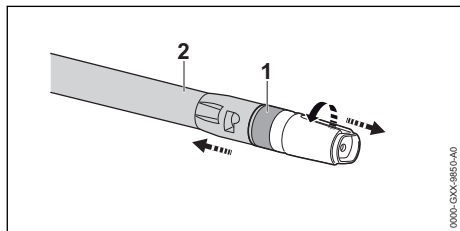

- ▶ Ścisnąć dyszę (1) i lancę (2) i przekręcić do oporu.
- ▶ Wyjąć dyszę (1) z lancy (2).

7 Podłączenie do źródła wody

7.1 Podłączenie myjki wysokociśnieniowej do sieci wodociągowej

Podłączenie filtra wody

Jeżeli myjka wysokociśnieniowa jest używana do zapiaszczonej wody lub wody z cysterny, należy podłączyć do myjki filtr wody. Filtr wody usuwa piasek i zanieczyszczenia z wody i w ten sposób chroni elementy myjki wysokociśnieniowej przed uszkodzeniem.

Filtr wody może być dołączony do myjki wysokociśnieniowej tylko na określonych rynkach.

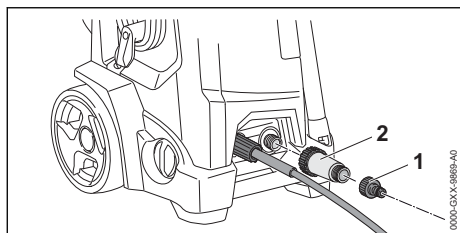

- ▶ Odkręcić króciec (1).
- ▶ Filtr wody (2) przykręcić do złączki wody i dokręcić dobrze ręką.
- ▶ Króciec (1) przykręcić na filtr wody (2) i dokręcić mocno ręką.

Podłączenie węża dopływu wody

Wąż dopływu wody musi spełniać następujące wymagania:

- Średnica węża wody musi wynosić 1/2".
- Długość węża wody musi wynosić od 10 m do 25 m.
- ▶ Wąż dopływu wody podłączyć do zaworu wody.

- ▶ Otworzyć całkowicie zawór i przepłukać wąż wodą. Spowoduje to usunięcie z węża piasku i zabrudzeń. Wąż dopływu wody zostanie odpowietrzony.
- ▶ Zamknąć zawór wody.

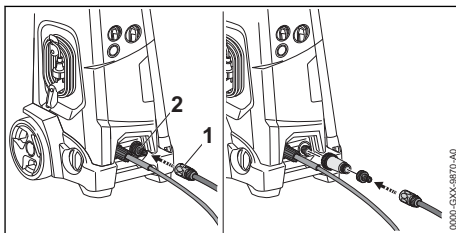

- ▶ Nasunąć złączkę (1) na króciec (2). Będzie słychać dźwięk zatrzaśnięcia złączki (1).
- ▶ Otworzyć całkowicie zawór wody.
- ▶ Jeśli na pistolecie jest zamontowana lanca natryskowa: Zdemontować lancę natryskową.
- ▶ Dźwignię pistoletu naciskać tak długo, aż z pistoletu zacznie wypływać jednolity strumień wody.
- ▶ Puścić dźwignię pistoletu.
- ▶ Zablokować dźwignię pistoletu.
- ▶ Zamontować lancę natryskową.
- ▶ Zamontować dyszę.

Odłączenie węża dopływu wody

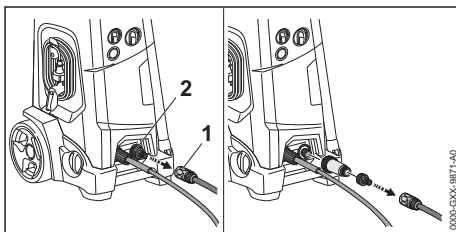

- ▶ Zamknąć zawór wody.
- ▶ Odblokowanie złączki: Pociągnąć lub przekręcić pierścień (1) i przytrzymać.
- ▶ Zdjąć złączkę z króćca (2).

7.2 Podłączenie myjki wysokociśnieniowej do innego źródła wody

Myjka wysokociśnieniowa może pobierać wodę z beczek z deszczówką, cystern oraz wód płynących i stojących.

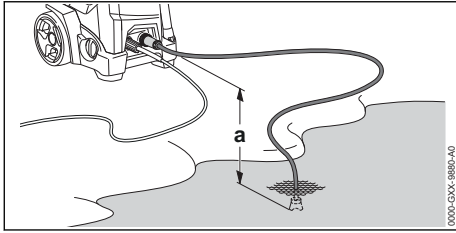

Aby myjka mogła zasysać wodę, różnica wysokości między myjką wysokociśnieniową a źródłem wody nie może przekraczać maksymalnej wysokości zasysania (a),  18.

Należy użyć odpowiedniego zestawu ssącego STIHL. Do zestawu ssącego jest dołączony wąż dopływu wody ze specjalną złączką.

Odpowiedni zestaw ssący STIHL może być dołączony do myjki wysokociśnieniowej tylko na określonych rynkach.

Podłączenie filtra wody

Jeżeli myjka wysokociśnieniowa jest używana do zapiaszczonej wody z beczek z deszczówką, cystern, wód płynących lub stojących, należy podłączyć do myjki filtr wody.

Filtr wody może być dołączony do myjki wysokociśnieniowej tylko na określonych rynkach.

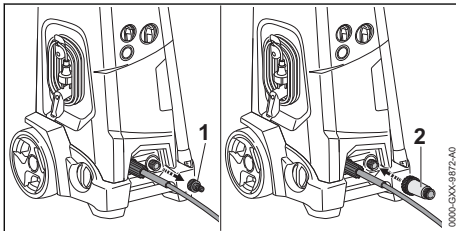

- ▶ Odkręcić króciec (1).
- ▶ Filtr wody (2) przykręcić do złączki wody i dokręcić dobrze ręką.

Podłączenie węża dopływu wody

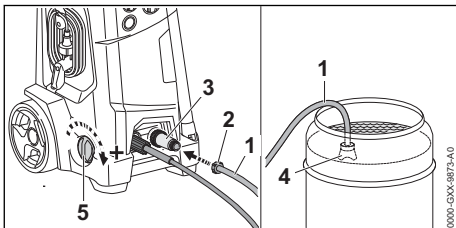

- ▶ Wąż dopływu wody (1) napełnić wodą, usuwając z niego całkowicie powietrze.

- ▶ Przykręcić złączkę (2) do króćca przyłączeniowego filtra wody (3) i dokręcić ją ręcznie.
- ▶ Końcówkę ssącą (4) zawiesić w źródle wody w taki sposób, aby nie dotykała dna.
- ▶ Przekręcić regulator (5) do oporu w kierunku +.
- ▶ Jeśli na wężu wysokociśnieniowym jest zamontowany pistolet: Zdemontować pistolet.
- ▶ Wąż wysokociśnieniowy skierować w dół.
- ▶ Włączyć myjkę wysokociśnieniową na tak długo, aż z węża wysokociśnieniowego zacznie płynąć równomierny strumień wody.

WSKAZÓWKA

- Jeśli myjka wysokociśnieniowa nie zasysa wody, może dojść do suchobiegu pompy i uszkodzenia myjki.
 - ▶ Jeśli po dwóch minutach z węża wysokociśnieniowego nie zacznie wypływać woda: Wyłączyć myjkę wysokociśnieniową i sprawdzić dopływ wody.
- ▶ Wyłączyć myjkę wysokociśnieniową.
- ▶ Zamontować pistolet na wężu wysokociśnieniowym.
- ▶ Nacisnąć i przytrzymać dźwignię pistoletu natryskowego.
- ▶ Włączyć myjkę wysokociśnieniową.

8 Podłączenie myjki wysokociśnieniowej do zasilania elektrycznego

8.1 Podłączenie myjki wysokociśnieniowej do zasilania elektrycznego

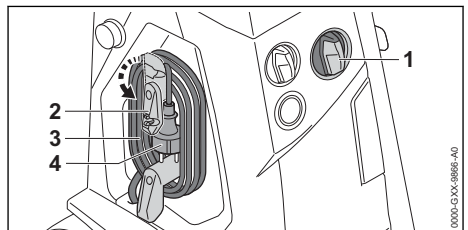

- ▶ Pokrętło (1) przełączyć do pozycji 0.
- ▶ Obrócić uchwyty (2) w dół.
- ▶ Zdjąć przewód zasilający (3).
- ▶ Podłączyć wtyczkę (4) przewodu zasilającego do gniazdka elektrycznego.

9 Włączanie i wyłączenie myjki wysokociśnieniowej

9.1 Włączanie myjki wysokociśnieniowej

Przy włączaniu myjki wysokociśnieniowej w niekorzystnych warunkach w sieci mogą wystąpić wahania napięcia. Wahania napięcia mogą wpływać na inne podłączone urządzenia.

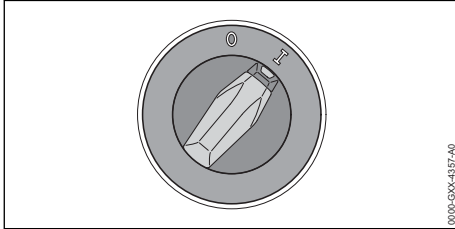

- Pokrętko ustawić w pozycji I.

9.2 Wyłączenie myjki wysokociśnieniowej

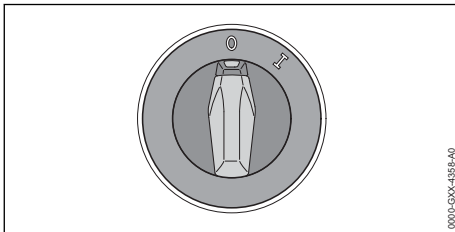

- Pokrętko ustawić w pozycji 0.

10 Używanie myjki wysokociśnieniowej

10.1 Trzymanie i prowadzenie pistoletu natryskowego



- Pistolet natryskowy trzymać jedną ręką za uchwyt w taki sposób, aby kciuk obejmował uchwyt.
- Lancę natryskową trzymać drugą ręką w taki sposób, aby kciuk obejmował lancę.
- Dyszę skierować do ziemi.

10.2 Ustawienie ciśnienia roboczego i ilości wody

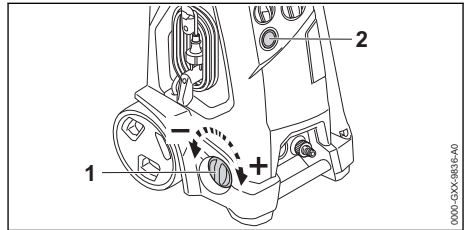

Zwiększenie ciśnienia roboczego i ilości wody

- Przekręcić regulator (1) w kierunku +.

Zmniejszenie ciśnienia roboczego i ilości wody

- Przekręcić regulator (1) w kierunku -.

Manometr (2) wskazuje ciśnienie w pompie wysokociśnieniowej.

10.3 Naciśnięcie dźwigni pistoletu i zablokowanie

Naciśnięcie dźwigni pistoletu

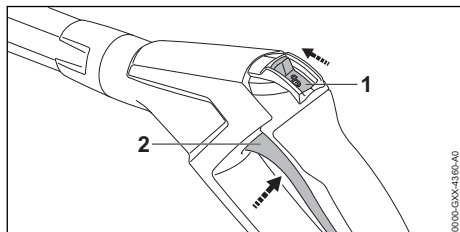

- ▶ Przesunąć dźwignię blokady (1) do pozycji .
- ▶ Nacisnąć i przytrzymać dźwignię (2).
Pompa wysokociśnieniowa włączy się automatycznie i woda zacznie płynąć z dyszy.

Zablokować dźwignię pistoletu

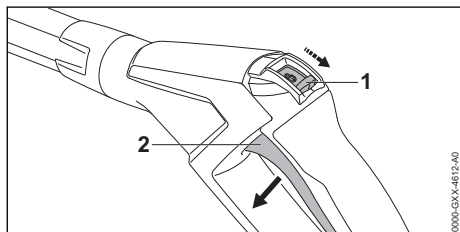

- ▶ Zwolnić dźwignię (2).
Pompa wysokociśnieniowa wyłączy się automatycznie i woda przestanie płynąć z dyszy. Myjka wysokociśnieniowa jest nadal włączona.
- ▶ Przesunąć dźwignię blokady (1) do pozycji .

10.4 Czyszczenie

W zależności od zastosowania mogą być używane następujące dysze:

- Dysza o płaską: Dysza płaska służy do mycia dużych powierzchni.
- Dysza rotacyjna: Dysza rotacyjna służy do usuwania uporczywych zabrudzeń.

Przy usuwaniu uporczywych zabrudzeń można pracować z niewielkiej odległości.

Dużą odległość należy zachować podczas czyszczenia następujących powierzchni:

- powierzchnie lakierowane
- powierzchnie drewniane
- powierzchnie gumowe

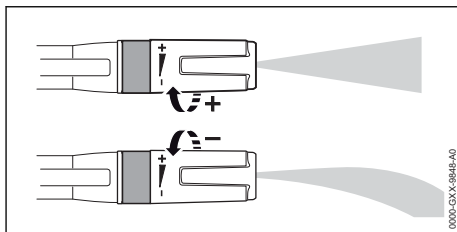

Dysza płaska umożliwia regulację.

Przekręcenie dyszy płaskiej w kierunku + powoduje zwiększenie ciśnienia roboczego.

Przekręcenie dyszy płaskiej w kierunku – powoduje zmniejszenie ciśnienia roboczego.

- ▶ Przed rozpoczęciem czyszczenia należy skierować strumień wody na niewidoczne miejsce i sprawdzić, czy nie spowoduje uszkodzenia powierzchni.
- ▶ Dyszę trzymać w takiej odległości od czyszczonej powierzchni, aby nie uszkodzić powierzchni.
- ▶ Dyszę płaską wyregulować w taki sposób, aby nie uszkodzić czyszczonej powierzchni.

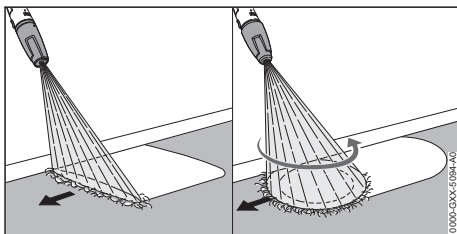

- ▶ Urządzenie natryskowe prowadzić równomiernie wzdłuż czyszczonej powierzchni.
- ▶ Pracować powoli i miarowo.

10.5 Używanie środka czyszczącego

10.5.1 Zасыanie środka czyszczącego

Środki czyszczące mogą zwiększać skuteczność mycia wodą.

STIHL zaleca stosowanie środka czyszczącego firmy STIHL.

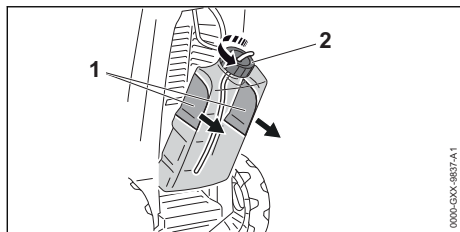

- ▶ Zbiornik środka czyszczącego chwycić za uchwyty (1) i wyjąć.
- ▶ Odkręcić korek (2).
- ▶ Środki czyszczące dozować i stosować zgodnie z instrukcją użytkowania środka.
- ▶ Przykręcić korek na zbiorniku środka czyszczącego i dokręcić go mocno ręką.
- ▶ Chwycić zbiornik środka czyszczącego za uchwyty i włożyć go do myjki wysokociśnieniowej.

10.5.2 Zасыanie środka czyszczącego z oddzielnego kanistra

Korek zbiornika środka czyszczącego ma standardowy gwint pasujący do standardowych kanistrów ze środkami czyszczącymi. Można użyć osobnego kanistra środka czyszczącego.

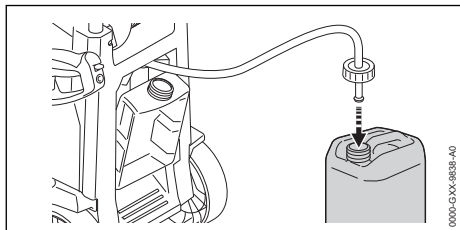

- ▶ Wyjąć zbiornik środka czyszczącego.
- ▶ Odkręcić korek zbiornika środka czyszczącego.
- ▶ Nakręcić korek z węzłem ssącym na osobny kanister środka czyszczącego.

10.5.3 Używanie środka czyszczącego

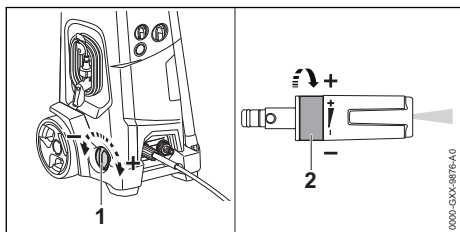

- ▶ Przekręcić regulator (1) do oporu w kierunku +.

- ▶ Przekręcić dyszę płaską (2) do oporu w kierunku -.

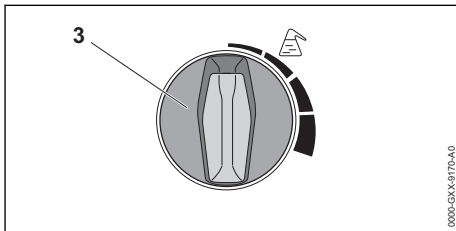

- ▶ Ustawienie dozowania
 - ▶ Przekręcić uchwyt dozowania (3) w prawo (do 5 %).
Zwiększenie ilości środka czyszczącego.
 - ▶ Przekręcić uchwyt dozowania (3) w lewo (do 0 %).
Zmniejszenie ilości środka czyszczącego.
 - ▶ W razie konieczności dokładnego ustawienia stężenia środka czyszczącego: Zmierzyć i obliczyć stężenie środka czyszczącego.
- ▶ Silnie zanieczyszczone powierzchnie przed przystąpieniem do czyszczenia rozmoczyć wodą.
- ▶ Nacisnąć dźwignię pistoletu i spryskać czyszczoną powierzchnię środkiem czyszczącym.
- ▶ Środek czyszczący należy nakładać od dołu do góry i nie można zostawiać go do wyschnięcia.
- ▶ Uchwyt dozowania przekręcić do oporu w lewo.
Środek czyszczący nie będzie już zasasywany.
- ▶ Wyczyścić powierzchnię.

10.5.4 Pomiar i obliczenie stężenia środka czyszczącego

Niektóre środki czyszczące muszą być używane w określonym stężeniu. W takim przypadku należy zmierzyć natężenie przepływu wody i zużycie środka czyszczącego.

Obliczenie wstępnego rozcieńczenia środka czyszczącego w %

Jeżeli rozcieńczenie wstępne nie jest podane jako wartość procentowa na opakowaniu, można je określić w następujący sposób:

Proporcja:

- 1:1 = 50 %
- 1:2 = 33,3 %
- 1:3 = 25 %
- 1:5 = 16,6 %
- 1:10 = 9 %

Przykład: Obliczenie proporcji 1:2.

- A = 1
- B = 2

$$\frac{A}{(A + B)} \times 100 = V$$

$$\frac{1}{(1 + 2)} \times 100 = 33,3\%$$

0000-G0XX-9861-A0

Pomiar i obliczenie stężenia środka czyszczącego

- ▶ Pokręć do regulacji ciśnienia roboczego i ilości wody przekręcić do oporu w kierunku +.
- ▶ Uchwyt dozowania środka czyszczącego przekręcić do oporu w prawo.
- ▶ Wlać środek czyszczący do zbiornika do oznaczenia 0,5 l.
- ▶ Przekręcić dyszę płaską do oporu w kierunku -.
- ▶ Włączyć myjkę wysokociśnieniową.
- ▶ Skierować pistolet do pustego pojemnika.
- ▶ Uruchomić pistolet i wlać 2 litry do pojemnika.
- ▶ Zmierzyć zużycie środka czyszczącego „QR” ze zbiornika.

Obliczenie rzeczywistego stężenia środka czyszczącego:

$$\frac{QR}{Q} \times V = K$$

0000-G3XX-9862-A0

- QR = ilość zużytego środka czyszczącego (w litrach).
- Q = 2 litry.
- V = wstępne rozcieńczenie środka czyszczącego (%).
- K = stężenie środka czyszczącego.
- ▶ Jeśli obliczone stężenie wymaga skorygowania: Zmniejszyć dozowanie na uchwycie, a następnie powtórzyć pomiar i obliczenie.

11 Po zakończeniu pracy

11.1 Po pracy

- ▶ W razie używania środka czyszczącego: wypłukać myjkę wysokociśnieniową.

- ▶ Wyłączyć myjkę wysokociśnieniową i wyciągnąć wtyczkę z gniazdka.
- ▶ Jeśli myjka wysokociśnieniowa jest podłączona do sieci wodociągowej: Zamknąć zawór wody.
- ▶ Nacisnąć dźwignię pistoletu. Wytworzy się ciśnienie wody.
- ▶ Zablokować dźwignię pistoletu.
- ▶ Odłączyć myjkę wysokociśnieniową od źródła wody.
- ▶ Zdemontować wąż wody.
- ▶ Zdjąć wąż wysokociśnieniowy i spuścić z niego pozostałą wodę.
- ▶ Zdemontować i wyczyścić dyszę oraz lancę.
- ▶ Zdemontować pistolet i spuścić z niego pozostałą wodę.
- ▶ Wyczyścić myjkę wysokociśnieniową.

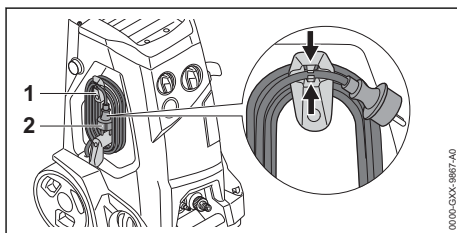

0000-G0XX-9867-A0

- ▶ Obrócić uchwyty (1) do góry.
- ▶ Nawinąć przewód zasilający (2) na uchwyty (1).
- ▶ Przymocować przewód zasilający (2) klipsem do uchwyty (1).

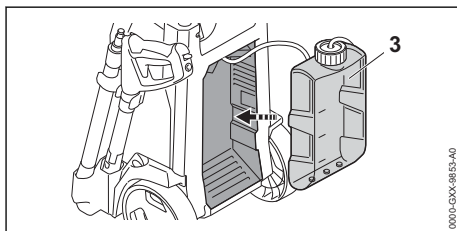

0000-G0XX-9875-A0

- ▶ Włożyć zbiornik na środek czyszczący (3).

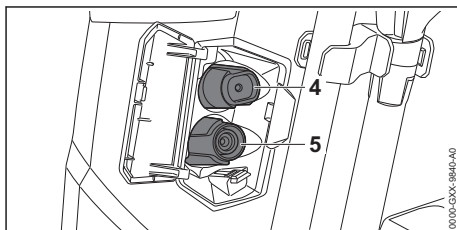

0000-G0XX-9844-A0

- ▶ Włożyć dyszę płaską (4) lub dyszę rotacyjną (5)

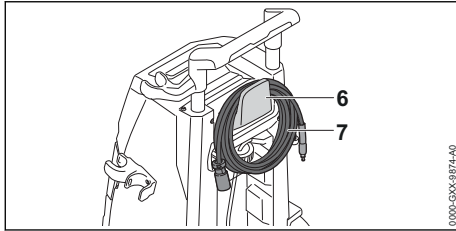

- ▶ Zwinąć wąż wysokociśnieniowy (6) i zawiesić go na uchwycie (7)

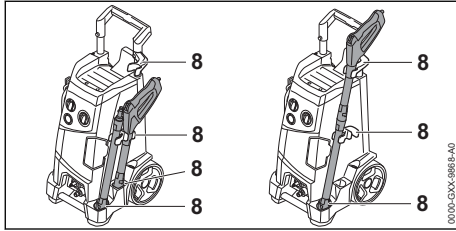

- ▶ Urządzenie natryskowe przechowywać w uchwytach (8) na myjce.

11.2 Zabezpieczenie myjki wysokociśnieniowej środkiem zapobiegającym zamarzaniu

Jeśli myjka wysokociśnieniowa nie może być transportowana lub przechowywana w sposób zabezpieczający przed zamarzaniem, musi być zabezpieczona środkiem zapobiegającym zamarzaniu na bazie glikolu. Środek zapobiegający zamarzaniu zapobiega zamarzaniu wody w myjce wysokociśnieniowej i uszkodzeniu myjki.

- ▶ Zdemontować lancę natryskową.
- ▶ Do myjki wysokociśnieniowej podłączyć w miarę możliwości krótki wąż dopływu wody. Im krótszy wąż dopływu wody, tym mniej potrzeba środka zapobiegającego zamarzaniu.
- ▶ Środek zapobiegający zamarzaniu mieszać w sposób opisany w instrukcji użycia środka.
- ▶ Wlać środek do czystego zbiornika.
- ▶ Wąż dopływu wody włożyć do zbiornika ze środkiem.
- ▶ Wcisnąć i przytrzymać dźwignię pistoletu natryskowego.
- ▶ Włączyć myjkę wysokociśnieniową.
- ▶ Dźwignię pistoletu natryskowego naciskać do momentu, aż z pistoletu zacznie wypływać równomierny strumień środka i skierować pistolet do zbiornika.
- ▶ Naciskać kilka razy i puszczać dźwignię pistoletu natryskowego.

- ▶ Wyłączyć myjkę wysokociśnieniową i wyciągnąć wtyczkę z gniazdka.
- ▶ Zdemontować pistolet natryskowy, wąż wysokociśnieniowy i wąż dopływu wody, spuścić środek zapobiegający zamarzaniu do zbiornika.
- ▶ Środek przechować i oddać do utylizacji zgodnie z obowiązującymi przepisami.

12 Transport

12.1 Transport myjki wysokociśnieniowej

- ▶ Wyłączyć myjkę wysokociśnieniową i wyciągnąć wtyczkę z gniazdka.
- ▶ Opróżnić zbiornik na płyn czyszczący lub zabezpieczyć go przed przewróceniem lub przesunięciem.

Ciągnięcie lub przenoszenie myjki wysokociśnieniowej

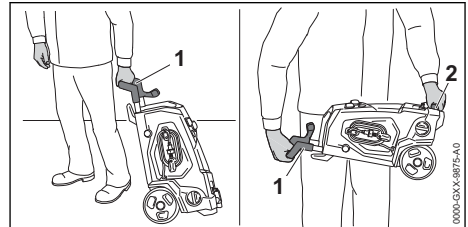

- ▶ Ciągnąć myjkę za rączkę (1).
- ▶ Przenieść myjkę wysokociśnieniową za rączkę (1) i za uchwyt transportowy (2).

Transport myjki wysokociśnieniowej w pojeździe

- ▶ Myjkę wysokociśnieniową zabezpieczyć w taki sposób, aby nie mogła się przewrócić ani przesunąć.
- ▶ Jeśli myjki wysokociśnieniowej nie można transportować w warunkach niegroźących zamarzaniem: myjkę wysokociśnieniową zabezpieczyć płynem zapobiegającym zamarzaniu.

13 Przechowywanie

13.1 Przechowywanie myjki wysokociśnieniowej

- ▶ Wyłączyć myjkę wysokociśnieniową i wyciągnąć wtyczkę z gniazdka.

- ▶ Myjkę wysokociśnieniową przechowywać w następujący sposób:
 - Myjkę wysokociśnieniową przechowywać w miejscu niedostępnym dla dzieci.
 - Myjka wysokociśnieniowa musi być czysta i sucha.
 - Myjkę wysokociśnieniową przechowywać w zamkniętym pomieszczeniu.
 - Myjkę wysokociśnieniową przechowywać w temperaturze powyżej 0 °C.
 - Jeśli myjki wysokociśnieniowej nie można przechowywać w warunkach niegroźących zamarznięciem: Myjkę wysokociśnieniową zabezpieczyć środkiem zapobiegającym zamarzaniu.

14 Czyszczenie

14.1 Płukanie myjki wysokociśnieniowej

W razie używania środka czyszczącego:

- ▶ Zdjąć i opróżnić zbiornik środka czyszczącego.
- ▶ Zutilizować resztki środka czyszczącego zgodnie z instrukcją użytkowania środka.
- ▶ Przepłukać zbiornik środka czyszczącego czystą wodą.
- ▶ Włożyć zbiornik środka czyszczącego.
- ▶ Obrócić pokrętkę do oporu w kierunku +.
- ▶ Obrócić dyszę płaską do oporu w kierunku -.
- ▶ Obrócić pokrętkę dozującą w lewo (do 0%).
- ▶ Włączyć myjkę ciśnieniową i płukać przez ok. 30 sekund czystą wodą.

14.2 Czyszczenie myjki wysokociśnieniowej i akcesoriów

- ▶ Wyłączyć myjkę wysokociśnieniową i wyciągnąć wtyczkę z gniazdka.
- ▶ Myjkę wysokociśnieniową, wąż wysokociśnieniowy, pistolet natryskowy i akcesoria czyścić wilgotną szmatką.
- ▶ Króciec i złączki na myjce wysokociśnieniowej, węży wysokociśnieniowym i pistolecie natryskowym czyścić wilgotną szmatką.
- ▶ Wyczyścić pędzlem otwory wentylacyjne.

14.3 Czyszczenie dyszy i lancy natryskowej

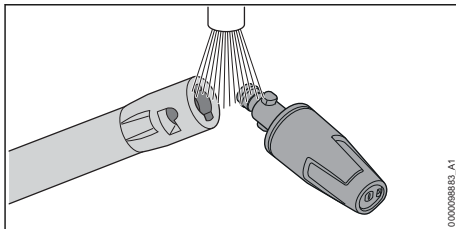

- ▶ Dyszę i lancę natryskową wypłukać pod bieżącą wodą i wytrzeć szmatką.

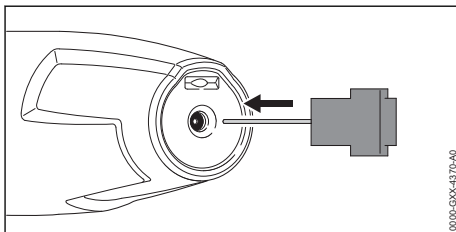

- ▶ Jeśli dysza jest zatkana: wyczyścić dyszę przy pomocy igły czyszczącej.

14.4 Czyszczenie sitka dopływu wody

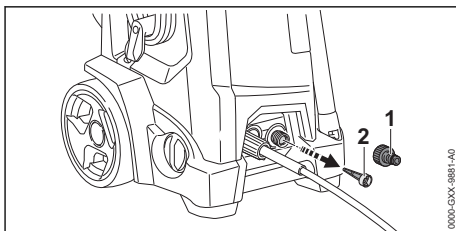

- ▶ Odkręcić króciec (1) złączki wody.
- ▶ Wyciągnąć sitko dopływu wody (2) ze złączki wody.
- ▶ Wypłukać sitko (2) pod bieżącą wodą.
- ▶ Włożyć sitko (2) do złączki wody.
- ▶ Nakręcić króciec (1) i dokręcić do ręki.

14.5 Czyszczenie filtra wody

Filtr wody musi zostać rozmontowany do wyczyszczenia.

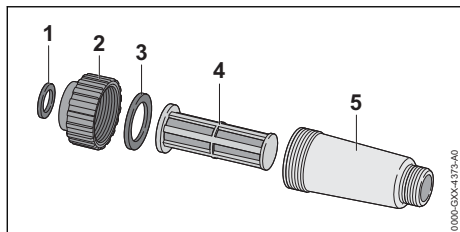

- ▶ Wyjąć uszczelkę (1) z zamknięcia (2).
- ▶ Zamknięcie (2) odkręcić od obudowy filtra (5).
- ▶ Wyjąć uszczelkę (3) z zamknięcia (2).
- ▶ Wyjąć filtr (4) z obudowy filtra (5).
- ▶ Uszczelki (1 i 3), zamknięcie (2) i filtr (4) wypłukać pod bieżącą wodą.
- ▶ Uszczelki (1 i 3) posmarować smarem do armatury.
- ▶ Zmontować z powrotem filtr wody.



15 Konserwacja

15.1 Częstotliwość konserwacji

Częstotliwość konserwacji zależy od warunków otoczenia oraz warunków roboczych.

17 Rozwiązywanie problemów

17.1 Usuwanie usterek myjki wysokociśnieniowej

Usterka	Przyczyna	Sposób usunięcia
Myjka wysokociśnieniowa nie uruchamia się mimo naciśnięcia dźwigni pistoletu.	Wtyczka kabla zasilającego lub przedłużacza nie jest podłączona do gniazdka.	▶ Włożyć wtyczkę przewodu zasilającego lub przedłużacza.
	Zadziałał wyłącznik nadprądowy (bezpiecznik) lub wyłącznik różnicowo-prądowy. Obwód elektryczny jest przeciążony lub uszkodzony.	▶ Znaleźć i usunąć przyczynę zadziałania. Włączyć wyłącznik nadprądowy (bezpiecznik) lub wyłącznik różnicowo-prądowy. ▶ Wylączyć inne odbiorniki podłączone do tego samego obwodu elektrycznego.
	Gniazdo elektryczne ma niedostateczne zabezpieczenie.	▶ Podłączyć wtyczkę kabla zasilającego do zabezpieczonego prawidłowo gniazdka,  18.1.
	Przedłużacz ma nieodpowiedni przekrój.	▶ Użyć przedłużacza o odpowiednim przekroju,  18.3
	Przedłużacz jest zbyt długi.	▶ Użyć przedłużacza o odpowiedniej długości,  18.3
	Silnik elektryczny jest zbyt ciepły.	▶ Począkać 5 minut do schłodzenia się myjki wysokociśnieniowej. ▶ Wyczyścić dyszę.
Myjka wysokociśnieniowa nie uruchamia się po włączeniu. Silnik elektryczny buczy.	Napięcie sieciowe jest za niskie.	▶ Naciśnąć i przytrzymać dźwignię pistoletu i włączyć myjkę wysokociśnieniową. ▶ Wylączyć inne odbiorniki podłączone do tego samego obwodu elektrycznego.

Firma STIHL zaleca następującą częstotliwość konserwacji:

Co miesiąc





- ▶ Wyczyścić sitko dopływu wody.

16 Naprawa

16.1 Naprawa myjki wysokociśnieniowej

Użytkownik nie może samodzielnie naprawiać myjki wysokociśnieniowej ani akcesoriów.

- ▶ Jeśli myjka wysokociśnieniowa lub akcesoria są uszkodzone: Nie używać myjki wysokociśnieniowej ani akcesoriów i skontaktować się z autoryzowanym dealerem STIHL.

Usterka	Przyczyna	Sposób usunięcia
	Przedłużacz ma nieodpowiedni przekrój.	▶ Użyć przedłużacza o odpowiednim przekroju,  18.3
	Przedłużacz jest zbyt długi.	▶ Użyć przedłużacza o odpowiedniej długości,  18.3
Myjka wysokociśnieniowa wyłącza się podczas pracy.	Wtyczka przewodu zasilającego lub przedłużacza została wyciągnięta z gniazdka.	▶ Włożyć wtyczkę przewodu zasilającego lub przedłużacza.
	Zadziałał wyłącznik nadprądowy (bezpiecznik) lub wyłącznik różnicowo-prądowy. Obwód elektryczny jest przeciążony lub uszkodzony.	▶ Znaleźć i usunąć przyczynę zadziałania. Włączyć wyłącznik nadprądowy (bezpiecznik) lub wyłącznik różnicowo-prądowy. ▶ Wylączyć inne odbiorniki podłączone do tego samego obwodu elektrycznego.
	Gniazdo elektryczne ma niedostateczne zabezpieczenie.	▶ Podłączyć wtyczkę kabla zasilającego do zabezpieczonego prawidłowo gniazdka,  18.1.
	Silnik elektryczny jest zbyt ciepły.	▶ Począkać 5 minut do schłodzenia się myjki wysokociśnieniowej. ▶ Wyczyścić dyszę.
Pompa wysokociśnieniowa włącza się i wyłącza wielokrotnie bez naciskania dźwigni pistoletu.	Pompa wysokociśnieniowa, wąż wysokociśnieniowy lub urządzenie natryskowe są nieszczelne.	▶ Sprawdzić myjkę wysokociśnieniową w serwisie autoryzowanego dealera STIHL.
Ciśnienie robocze zmienia się lub spada.	Zbyt mało wody.	▶ Otworzyć całkowicie zawór wody. ▶ Zapewnić wystarczającą ilość wody.
	Dysza jest zatkana.	▶ Wyczyścić dyszę.
	Sitko na wlocie wody lub filtr wody są zatkane.	▶ Wyczyścić sitko na wlocie wody lub filtr wody.
	Pompa wysokociśnieniowa, wąż wysokociśnieniowy lub urządzenie natryskowe są nieszczelne lub uszkodzone.	▶ Sprawdzić myjkę wysokociśnieniową w serwisie autoryzowanego dealera STIHL.
Strumień wody ma zmieniony kształt.	Dysza jest zatkana.	▶ Wyczyścić dyszę.
	Dysza jest zużyta.	▶ Wymienić dyszę.
Dodatkowy środek czyszczący nie jest zasasywany.	Zbiornik środka czyszczącego jest pusty.	▶ Napełnić zbiornik środka czyszczącego środkiem czyszczącym.
	Dysza płaska nie jest obrócona do oporu w kierunku -.	▶ Obrócić dyszę płaską do oporu w kierunku -.
	Dysza Venturiego zużyta eksploatacyjnie.	▶ Zlecić wykonanie naprawy fachowemu dystrybutorowi STIHL.
Problemy z połączeniem ze sobą złączek myjki wysokociśnieniowej, węża wysokociśnieniowego, pistoletu lub lancy.	Uszczelki złączek nie są nasmarowane.	▶ Nasmarować uszczelki.  17.2

17.2 Smarowanie uszczelkeł

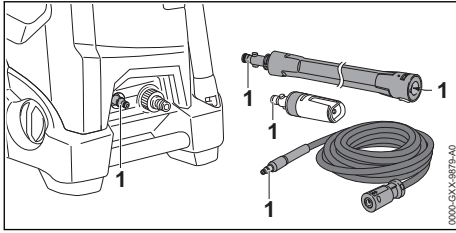

- Posmarować uszczelki (1) smarem do armatury.

18 Dane techniczne

18.1 Myjka wysokociśnieniowa STIHL RE 150

Wersja 230 V / 50 Hz

- Bezpiecznik (charakterystyka „C“ lub „K“): 13 A
- Pobór mocy (UE) 2019/1781 §2(2) (j): 2,9 kW
- Maksymalna dozwolona impedancja sieci: 0,32 Ω
- Klasa ochronności: I
- Stopień ochrony: IPX5
- Ciśnienie robocze (p): 14 MPa (140 barów)
- Maksymalne dopuszczalne ciśnienie (p max.): 18 MPa (180 barów)
- Maksymalne ciśnienie dopływu wody (p in max.): 1 MPa (10 barów)
- Maksymalny przepływ wody (Q max): 10,2 l/min (612 l/h)
- Minimalny przepływ wody (Q min.): 9,0 l/min (540 l/h)
- Maksymalna siła zwrotna: 21 N
- Maksymalna wysokość zasysania: 0,5 m
- Maks. temperatura wody podczas tłoczenia (t in max): 60°C
- Maks. temperatura wody podczas ssania: 20°C
- Wymiary
 - Długość: 383 mm
 - Szerokość: 380 mm
 - Maksymalna wysokość 981 mm
 - Minimalna wysokość: 792 mm
- Długość węża wysokociśnieniowego: 9 m
- Masa (m) z zamontowanym osprzętem: 30 kg

Wersja 220-240 V / 50 Hz

- Bezpiecznik (charakterystyka „C“ lub „K“): 10 A
- Pobór mocy (UE) 2019/1781 §2(2) (j): 2,2 kW
- Maksymalna dozwolona impedancja sieci: 0,45 Ω

- Klasa ochronności: I
- Stopień ochrony: IPX5
- Ciśnienie robocze (p): 12 MPa (120 barów)
- Maksymalne dopuszczalne ciśnienie (p max.): 18 MPa (180 barów)
- Maksymalne ciśnienie dopływu wody (p in max.): 1 MPa (10 barów)
- Maksymalny przepływ wody (Q max): 8,7 l/min (522 l/h)
- Minimalny przepływ wody (Q min.): 7,8 l/min (468 l/h)
- Maksymalna siła zwrotna: 16 N
- Maksymalna wysokość zasysania: 0,5 m
- Maks. temperatura wody podczas tłoczenia (t in max): 60°C
- Maks. temperatura wody podczas ssania: 20°C
- Wymiary
 - Długość: 383 mm
 - Szerokość: 380 mm
 - Maksymalna wysokość 981 mm
 - Minimalna wysokość: 792 mm
- Długość węża wysokociśnieniowego: 9 m
- Masa (m) z zamontowanym osprzętem: 30 kg

Wersja 220 V / 60 Hz

- Bezpiecznik (charakterystyka „C“ lub „K“): 15 A
- Pobór mocy (UE) 2019/1781 §2(2) (j): 2,8 kW
- Maksymalna dozwolona impedancja sieci: 0,32 Ω
- Klasa ochronności: I
- Stopień ochrony: IPX5
- Ciśnienie robocze (p): 13 MPa (130 barów)
- Maksymalne dopuszczalne ciśnienie (p max.): 18 MPa (180 barów)
- Maksymalne ciśnienie dopływu wody (p in max.): 1 MPa (10 barów)
- Maksymalny przepływ wody (Q max): 10 l/min (600 l/h)
- Minimalny przepływ wody (Q min.): 9,3 l/min (560 l/h)
- Maksymalna siła zwrotna: 20 N
- Maksymalna wysokość zasysania: 0,5 m
- Maks. temperatura wody podczas tłoczenia (t in max): 60°C
- Maks. temperatura wody podczas ssania: 20°C
- Wymiary
 - Długość: 383 mm
 - Szerokość: 380 mm
 - Maksymalna wysokość 981 mm
 - Minimalna wysokość: 792 mm
- Długość węża wysokociśnieniowego: 9 m
- Masa (m) z zamontowanym osprzętem: 30 kg

Dane dotyczące ciśnienia zmierzono przy ciśnieniu dopływu wynoszącym 0,3 MPa (3 bar).

18.2 Myjka wysokociśnieniowa STIHL RE 170

Wersja 230 V / 50 Hz

- Bezpiecznik (charakterystyka „C“ lub „K“): 16 A
- Pobór mocy (UE) 2019/1781 §2(2) (j): 3,3 kW
- Maksymalna dozwolona impedancja sieci: 0,32 Ω
- Klasa ochronności: I
- Stopień ochrony: IPX5
- Ciśnienie robocze (p): 15 MPa (150 barów)
- Maksymalne dopuszczalne ciśnienie (p max.): 18 MPa (180 barów)
- Maksymalne ciśnienie dopływu wody (p in max.): 1 MPa (10 barów)
- Maksymalny przepływ wody (Q max): 10,8 l/min (648 l/h)
- Minimalny przepływ wody (Q min.): 9,5 l/min (570 l/h)
- Maksymalna siła zwrotna: 24 N
- Maksymalna wysokość zasysania: 0,5 m
- Maks. temperatura wody podczas tłoczenia (t in max): 60°C
- Maks. temperatura wody podczas ssania: 20°C
- Wymiary
 - Długość: 383 mm
 - Szerokość: 380 mm
 - Maksymalna wysokość 981 mm
 - Minimalna wysokość: 792 mm
- Długość węża wysokociśnieniowego: 9 m
- Masa (m) z zamontowanym osprzętem: 30 kg

Dane dotyczące ciśnienia zmierzono przy ciśnieniu dopływu wynoszącym 0,3 MPa (3 bar).

18.3 Przedłużacze

W przypadku używania przedłużacza musi on mieć przewód ochronny. W zależności od napięcia i długości przedłużacza jego żyły muszą mieć następujący przekrój:

Jeśli napięcie znamionowe na tabliczce znamionowej wynosi 220 V do 240 V:

- Długość kabla do 20 m: AWG 15 / 1,5 mm²
- Długość kabla 20 m do 50 m: AWG 13 / 2,5 mm²

Jeśli napięcie znamionowe na tabliczce znamionowej wynosi 100 V do 127 V:

- Długość kabla do 10 m: AWG 14 / 2,0 mm²
- Długość kabla 10 m do 30 m: AWG 12 / 3,5 mm²

18.4 Wartości poziomu hałasu i drgań RE 150, 170

Wartość korekcji poziomu ciśnienia akustycznego wynosi 2 dB(A). Wartość korekcji poziomu mocy akustycznej wynosi 2 dB(A). Wartość korekcji drgań wynosi 2 m/s².

- Poziom ciśnienia akustycznego L_{pA} mierzonego wg EN 60335-2-79:
 - 71 dB(A)
- Poziom mocy akustycznej L_{WA} mierzonej wg EN 60335-2-79:
 - 85 dB(A)
- Poziom drgań a_h mierzonych wg EN 60335-2-79, pistolet: 2,4 m/s².

18.5 REACH

Rozporządzenie REACH jest unijnym rozporządzeniem w sprawie rejestracji, oceny, udzielania zezwoleń i stosowanych ograniczeń w zakresie chemikaliów.

Informacje dotyczące zgodności z rozporządzeniem REACH znajdują się pod adresem: www.stihl.com/reach.

19 Części zamienne i akcesoria

19.1 Części zamienne i akcesoria

STIHL  Symbole te oznaczają oryginalne części zamienne i akcesoria marki STIHL.

Firma STIHL zaleca używanie oryginalnych części zamiennych i akcesoriów STIHL.

Mimo nieustannej obserwacji rynku firma STIHL nie jest w stanie ocenić niezawodności, bezpieczeństwa i przydatności części zamiennych i akcesoriów innych producentów i dlatego nie może ręczyć za ich używanie.

Oryginalne części zamienne i akcesoria STIHL można nabyć u dealerów STIHL.

20 Utylizacja

20.1 Utylizacja myjki wysokociśnieniowej

Informacje na temat utylizacji są dostępne w lokalnym urzędzie lub u autoryzowanego dealera STIHL.

Nieprawidłowa utylizacja może powodować szkody na zdrowiu i obciążać środowisko.

- ▶ Продукты STIHL и их опакования zgodnie z lokalnymi przepisami oddać do właściwego miejsca zbiórki w celu recyklingu.
- ▶ Nie wyrzucać do zwykłego pojemnika na odpady komunalne.

21 Deklaracja zgodności UE

21.1 Myjka wysokociśnieniowa STIHL RE 150, 170

ANDREAS STIHL AG & Co. KG
Badstraße 115
D-71336 Waiblingen

Niemcy

oświadczam na własną odpowiedzialność, że
– rodzaj konstrukcji: myjka wysokociśnieniowa
– Producent: STIHL
– Typ: RE 150, RE 170
– nr identyfikacji serii: RE01

spełnia odnośnie postanowienia dyrektyw 2011/65/UE, 2006/42/WE, 2014/30/UE oraz 2009/125/WE i została skonstruowana i wyprodukowana zgodnie z następującymi normami w wersji obowiązującej w dniu produkcji: EN 55014-1, EN 55014-2, EN 60335-1, EN 60335-2-79, EN 61000-3-2, EN 61000-3-11.

Przy ustalaniu odpowiadających wyników pomiarów oraz gwarantowanego poziomu mocy akustycznej zastosowano procedurę przewidzianą przez dyrektywę 2000/14/WE, załącznik V, z uwzględnieniem wymagań określonych w normie ISO 3744.

- zmierzony poziom mocy akustycznej: 85 dB(A)
- gwarantowany poziom mocy akustycznej: 87 dB(A)

Dokumentacja techniczna jest przechowywana w Dziale certyfikacji produktów firmy ANDREAS STIHL AG & Co. KG.

Rok produkcji, kraj produkcji oraz numer seryjny są podane na myjce wysokociśnieniowej.

Waiblingen, 03.02.2021

ANDREAS STIHL AG & Co. KG

HRA 260269, Sąd Rejonowy w Stuttgarcie



Dr. Jürgen Hoffmann, kierownik Działu Dopuszczania Produktów i Regulacji Prawnych

СЪДЪРЖАНИЕ

1	Предговор.....	96
2	Информация относно настоящото Ръководството за употреба.....	97
3	Преглед на съдържанието.....	97
4	Указания за безопасност.....	99
5	Подготовка на апарата за почистване под високо налягане за работа.....	106
6	Сглобяване на апарата за почистване под високо налягане.....	106
7	Свързване с източника на вода.....	108
8	Свързване на апарата за почистване под високо налягане към електрическата мрежа.....	110
9	Включване и изключване на апарата за почистване под високо налягане.....	110
10	Работа с апарата за почистване под високо налягане.....	111
11	След работа.....	114
12	Транспортиране.....	116
13	Съхранение.....	116
14	Почистване.....	116
15	Поддръжка /обслужване.....	117
16	Ремонт.....	117
17	Отстраняване на неизправности.....	118
18	Технически данни.....	119
19	Резервни части и принадлежности.....	121
20	Отстраняване /изхвърляне.....	121
21	Декларация на ЕС (EU) за съответствие.....	122

1 Предговор

Уважаеми клиенти,

Радваме се, че сте избрали изделие на фирма STIHL. Ние разработваме и произвеждаме продукти с най-високо качество в съответствие с изискванията на нашите клиенти. Така се създават продукти, които се отличават с висока надеждност дори при изключително високо натоварване.

STIHL също така държи на най-високото ниво в обслужването. Сътрудниците в специализираните ни търговски обекти са готови да ви дадат компетентна консултация и съвети, както и да поемат комплексно техническо обслужване на закупените от Вас апарати.

STIHL е категоричен привърженик на устойчивото и отговорно отношение към природата. Настоящото ръководство за употреба следва да Ви подпомогне в продължителното, сигурно и екологично използване на Вашия продукт на STIHL.

Благодарим Ви за доверието и Ви пожелаваме удоволствие от употребата на изделието от фирма STIHL.



Dr. Nikola Stihl

ВАЖНО! ПРОЧЕТЕТЕ ПРЕДИ УПОТРЕБА – И СЪХРАНЯВАЙТЕ.

2 Информация относно настоящото Ръководството за употреба

2.1 Действащи документи

Валидни са местните предписания за безопасност.

- ▶ Допълнително към настоящото ръководство за употреба да се прочетат, разберат и съхраняват следните документи:
 - Ръководство за употреба и опаковка на използваните принадлежности
 - Ръководство за употреба и опаковка на използвания почистващ препарат

2.2 Обозначение на предупредителни указания, които се срещат в текста



ОПАСНОСТ

- Това указание предупреждава за опасностите, които могат да доведат до тежки наранявания или до смърт.
 - ▶ Посочените мерки ще помогнат за предотвратяването на тежки наранявания или смърт.



ПРЕДУПРЕЖДЕНИЕ

- Това указание предупреждава за опасностите, които могат да доведат до тежки наранявания или до **смърт**.
 - ▶ Посочените мерки ще помогнат за предотвратяването на тежки наранявания или смърт.

УКАЗАНИЕ

- Това указание предупреждава за опасности, които могат да доведат до материални щети.
 - ▶ Посочените мерки ще помогнат за предотвратяването на материални щети.

2.3 Символи в текста



Този символ насочва към глава от настоящото ръководството за употреба.

3 Преглед на съдържанието

3.1 Апарат за почистване с високо налягане

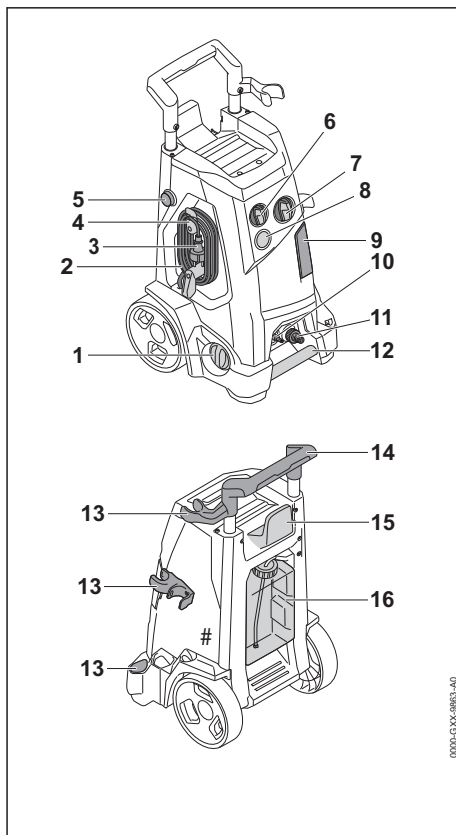

1 Въртящ се регулатор

Въртящият се регулатор служи за регулиране на работното налягане и количеството вода.

2 Захранващ кабел

Захранващият кабел свързва апарата за почистване с високо налягане с щепсела за свързване с електрическата мрежа.

3 Щепсел за свързване с електрическата мрежа

Щепселът свързва захранващия кабел с контакта.

4 Държач със скоба

Държачът служи за сваляне и съхраняване на захранващия кабел и може да се върти. Скобата държи щепсела за свързване с електрическата мрежа към навития захранващ кабел.

5 Блокиращо копче

Блокиращото копче блокира регулирането на ръкохватката.

6 Ръчка за дозиране

Ръчката за дозиране служи за настройка на желаната дозировка на средството за почистване.

7 Въртящ се комутатор

Въртящият се комутатор служи за включване и изключване на апарата за почистване с високо налягане.

8 Манометър

Манометърът показва налягането на високонапорната помпа.

9 Клапа

Клапата покрива доставените дюзи и почистващата игла.

10 Щуцер

Щуцерът служи за свързване на високонапорния маркуч.

11 Щуцер

Щуцерът служи за свързване на маркуча за вода.

12 Транспортна дръжка

Транспортната дръжка служи за носене на апарата за почистване с високо налягане.

13 Държач

Държачите служат за съхранение на пистолета за разпръскване.

14 Ръкохватка

Ръкохватката служи за носене и преместване на апарата за почистване с високо налягане.

15 Държач

Държачът служи за съхранение на високонапорния маркуч.

16 Съд за средство за почистване

Съдът за средство за почистване служи за почистване със средство за почистване.

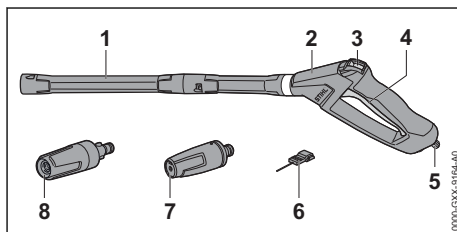
Табелка за мощността с машинен номер**3.2 Пръскащо устройство****1 Струйна тръба за пръскане**

Струйната тръба за пръскане свързва пистолета за разпръскване с дюзата.

2 Пистолет за разпръскване

Пистолетът за разпръскване служи за задържане и водене на пръскащото устройство.

3 Фиксиращ лост

Фиксаторният лост деблокира лоста.

4 Лост

Лостът отваря и затваря вентила в пистолета за разпръскване. Пистолетът пуска и спира водната струя.

5 Блокиращ лост

Блокиращият лост държи щуцера в пистолета за разпръскване.

6 Почистваща игла

Почистващата игла служи за почистване на дюзите.

7 Дюза с плоска струя

Дюзата с плоска струя произвежда плоска водна струя.

8 Ротационна дюза

Ротационната дюза произвежда устойчива, въртяща се струя вода.

3.3 Символи

Символите могат да се намират върху апарата за почистване с високо налягане и приспособлението за разпръскване и означават следното:



В тази позиция фиксиращият лост деблокира лоста.



В тази позиция фиксиращият лост блокира лоста.



Изделието да не се изхвърля заедно с битовите отпадъци.



L_{WA} Гарантирано максимално ниво на звуковата мощност в съответствие с Директива 2000/14/ЕО в децибели / dB(A), за да се направят сравними звуковите емисии на изделията.



С тези символи се обозначават оригинални резервни части и оригинални принадлежности на STIHL.

4 Указания за безопасност

4.1 Предупредителни символи

Предупредителните символи върху водоструйката означават следното:



Да се спазват указанията за безопасност и мерките, свързани с тях.



Да се прочете, разбере и съхранява настоящото Ръководство за употреба.



Да се носят предпазни очила.



– Водната струя да не се насочва към хора и животни.

– Водната струя да не се насочва към електрически инсталации, електрически връзки, контакти и токопроводящи проводници.

– Водната струя да не се насочва към електрически уреди и водоструйката.



В случай, че захранващият или удължителният кабел е повреден: извадете щепсела от контакта.



Водоструйката да не се свързва директно към водопроводната мрежа за питейна вода.



Водоструйката да се изключва при спиране на работа, транспортиране, съхранение, извършване на поддръжка или ремонт.



Водоструйката да не се използва, транспортира или съхранява при температури под 0 °C.

4.2 Употреба по предназначение

Апаратът за почистване с високо налягане STIHL RE 150 или RE 170 служи за почи-

стване например на превозни средства, ремаркета, тераси, пътища и фасади.

Апаратът за почистване с високо налягане не трябва да се използва, когато вали дъжд.

▲ ПРЕДУПРЕЖДЕНИЕ

■ При използване на апарата за почистване с високо налягане не по предназначение, може да се стигне до тежки наранявания или смърт на хора и материални щети на предмети.

► Апаратът за почистване с високо налягане да се използва така, както е описано в това ръководство за употреба.

Апаратът за почистване с високо налягане STIHL RE 150 или RE 170 не е предназначен за следните приложения:

- Почистване на азбестов цимент и подобни повърхности
- Почистване на повърхности, които са боядисани или лакирани с боя, съдържаща олово
- Почистване на повърхности, които влизат в контакт с хранителни продукти
- Почистване на самия апарат за почистване с високо налягане

4.3 Изисквания към ползателя

▲ ПРЕДУПРЕЖДЕНИЕ

■ Ползвателите, които не са инструктирани предварително, не са в състояние да разпознаят или преценят опасностите, свързани с водоструйката. Ползателят или други хора могат да получат тежки или смъртоносни наранявания.



► Прочетете, разберете и съхранявайте настоящото ръководство за употреба.

- Когато водоструйката се дава на друг ползвател: да му се предаде също и ръководството за употреба.
- Уверете се, че ползателят удовлетворява следните изисквания:
 - Ползателят е отпочинал.

– Тази машина не трябва да се използва от хора (включително деца) с намалени физически, сетивни или умствени

способности или липса на опит и знания.

- Ползвателят е в състояние да разпознае и прецени опасностите от водоструйката.
- Ползвателят е пълнолетно лице или се обучава професионално в съответствие с националните разпоредби под надзора на друго лице.
- Ползвателят трябва да е получил инструкции от сътрудник в специализиран търговски обект на фирма STIHL или от друго компетентно лице, преди да пристъпи към работа с водоструйката за първи път.
- Ползвателят не бива да работи с водоструйката когато се намира под въздействие на алкохол, медикаменти или наркотици.
- ▶ При съмнения се обърнете към специализиран търговски обект на STIHL.

4.4 Облекло и екипировка

▲ ПРЕДУПРЕЖДЕНИЕ

- По време на работа могат да се изхвърчават нагоре предмети с висока скорост. Ползвателят може да получи нараняване.
- ▶ Носете плътно прилягащи защитни очила. Подходящи защитни очила са тези, които са минали проверка по стандарт EN 166 или по националните нормативи и със съответна маркировка се предлагат в търговската мрежа.
- ▶ Трябва да се носи плътно прилягаща риза с дълги ръкави и дълъг панталон.
- По време на работа могат да се образуват аерозоли. Вдишаните аерозоли могат да увредят здравето и да предизвикат алергични реакции.



- ▶ Необходимо да се извърши оценка на риска в зависимост от почистваната повърхност и обкръжението ѝ.
- ▶ Ако оценката на риска покаже, че се образуват аерозоли: носете респираторна маска с клас на защита FFP2 или сравним клас.
- Ако ползвателят носи неподходящи обувки, той може да се подхлъзне. Ползвателят може да получи нараняване.
- ▶ Да се носят здрави затворени обувки с предпазващи от хлъзгане подметки с грайфери.

4.5 Работен участък и неговата околност

▲ ПРЕДУПРЕЖДЕНИЕ

- Външни хора, деца и животни не могат да разпознават и оценяват опасности, свързани с работа на апарата за почистване с високо налягане и опасностите от евентуално изхвърчащи предмети. Външни хора, деца и животни могат да получат тежки наранявания и да бъдат причинени материални щети.
- ▶ Външни лица, деца и животни да не се допускат в работната зона.
- ▶ Не оставяйте апарата за почистване с високо налягане без наблюдение.
- ▶ Уверете се, че деца не могат да играят с апарата за почистване с високо налягане.
- Ако се работи по време на дъжд или във влажна среда, може да се получи електрически удар. Той може да причини тежко нараняване на ползвателя или дори смъртен изход, както и повреждане на апарата за почистване с високо налягане.
- ▶ Не работете в дъждовно време.
- ▶ Монтирайте апарата за почистване с високо налягане така, че да не се мокри от капещата вода.
- ▶ Монтирайте апарата за почистване с високо налягане и вълн мокър работен участък.

- Електрическите компоненти на апарата за почистване с високо налягане могат да произведат искри. В лесно възпламенима или експлозивна среда искрите могат да предизвикат пожар или експлозия. Може да се стигне до тежки наранявания и смърт на хора и до материални щети.
 - ▶ Да не се работи в лесно възпламенима или експлозивна среда.

4.6 Състояние, съответстващо на изискванията за безопасност

Водоструйката се намира в състояние, съответстващо на изискванията за безопасност, ако са изпълнени следните условия:

- Водоструйката не е повредена.
- Високонапорният маркуч, муфите и пръскащото устройство не са повредени.
- Високонапорният маркуч, муфите и пръскащото устройство са монтирани правилно.
- Захранващият кабел, удължителният кабел и щепселите им не са повредени.
- Водоструйката е чиста и суха.
- Пръскащото устройство е чисто.
- Елементите на управлението функционират нормално и не са променени.
- Монтирани са оригинални аксесоари на STIHL за тази водоструйка.
- Аксесоарите са монтирани правилно.

▲ ПРЕДУПРЕЖДЕНИЕ

- При състояние, неотговарящо на изискванията за техническа безопасност, е възможно конструктивни части вече да не функционират правилно, а предпазните устройства - да не действат. Може да се стигне до сериозни наранявания на хора или смърт.
 - ▶ Работете с изправна водоструйка.
 - ▶ Работете с изправен високонапорен маркуч, изправни муфи и изправно пръскащо устройство.
 - ▶ Монтирайте високонапорния маркуч, муфите и пръскащото устройство така, както е описано в това ръководство за употреба.
 - ▶ Работете с изправен захранващ кабел, изправен удължителен кабел и изправен щепсел.
 - ▶ Ако водоструйката е замърсена или мокра: почистете водоструйката и я оставете да изсъхне.
 - ▶ Ако пръскащото устройство е замърсено: почистете го.

- ▶ Не модифицирайте водоструйката.
- ▶ Ако елементите за управление не функционират: не работете с водоструйката.
- ▶ Монтирайте оригинални аксесоари на STIHL за тази водоструйка.
- ▶ Монтирайте принадлежностите така, както е описано в това ръководство за употреба или както е описано в ръководството за употреба на принадлежностите.
- ▶ Не пъхайте предмети в отворите на водоструйката.
- ▶ Сменете износените или повредени указателни табелки.
- ▶ При съмнения се обърнете към специализиран търговски обект на STIHL.

4.7 Работа

▲ ПРЕДУПРЕЖДЕНИЕ

- В някои ситуации ползвателят не може да работи концентрирано. Тогава ползвателят може да се спъне, да падне и тежко да се нарани.
 - ▶ Работете спокойно и съсредоточено.
 - ▶ Ако условията на видимост или осветление са лоши: не работете с водоструйката.
 - ▶ Работете сами с водоструйката.
 - ▶ Внимавайте за препятствия.
 - ▶ Докато работите, стойте на земята и пазете равновесие. Ако се налага да се работи на високо: използвайте повдигателна работна платформа или устойчиви скелета.
 - ▶ Ако се появят признаци на умора: направете почивка по време на работата.
- Ако по време на работа забележите промени или нещо необичайно в поведението на водоструйката, това означава, че състоянието ѝ може да не съответства на изискванията за техническа безопасност. В резултат от това може да се стигне до тежки наранявания на хора и възникване на материални щети.
 - ▶ Прекъснете работа, извадете щепсела от контакта и се обърнете към специализиран търговски обект на STIHL.
 - ▶ Работете с водоструйката в изправено положение.
 - ▶ Не покривайте водоструйката, за да се осигури достатъчен обмен на охлаждащия въздух.
- Когато лостът на пистолета за разпръскване се пусне, водоструйката се изключва автоматично и водата вече престава да

излиза от дюзата. Водоструйката е в режим на готовност и остава включена. Ако лостът на пистолета за разпръскване се натисне, водоструйката се включва автоматично и от дюзата излиза вода. В резултат от това може да се стигне до тежки наранявания на хора и възникване на материални щети.

► Когато не се работи: блокирайте лоста на пистолета за разпръскване.



► Изключете водоструйката.

► Извадете щепсела на водоструйката от контакта.

■ При температури под 0 °C върху повърхността, която трябва да бъде почистена, и в частите на водоструйката може да замръзне вода. Тогава ползвателят може да се подхлъзне, да падне и да се нарани тежко. Могат да възникнат материални щети.

► Не използвайте водоструйката при температури под 0 °C.

■ Ако се тегли за високонапорния маркуч, маркуча за вода или захранващия кабел, водоструйката може да се измести или да се преобърне. Могат да възникнат материални щети.

► Не теглете за високонапорния маркуч, маркуча за вода или захранващия кабел.

■ Ако водоструйката е поставена върху наклонена, неравна или повърхност без настилка, тя може да се измести и да се преобърне. Могат да възникнат материални щети.

► Поставете водоструйката върху хоризонтална, равна и твърда повърхност.

■ Ако се работи на височина, водоструйката или пръскащото устройство може да падне надолу. В резултат от това може да се стигне до тежки наранявания на хора и възникване на материални щети.

► Използвайте подемна работна платформа или скеле.

► Не поставяйте водоструйката върху подемна работна платформа или скеле.

► Ако обсегът на високонапорния маркуч не е достатъчен: удължете високонапорния маркуч с удължител.

► Обезопасете пръскащото устройство срещу падане.

■ Водната струя може да отдели азбестови влакна от третираната повърхност. След изсъхване азбестовите влакна могат да се разпръснат във въздуха и да се вдихат.

Вдишаните азбестови влакна могат да нанесат вреди на здравето.

► Не почиствайте повърхности, съдържащи азбест.

■ Водната струя може да отдели масло от автомобили или машини. Водата, съдържаща масло, може да попадне в почвата, във водоемите или в канализацията. Това представлява опасност за околната среда.

► Почиствайте превозните средства или машините само на места, снабдени с маслен сепаратор в отвеждането на отпадъчните води.

■ Водната струя заедно с боята, съдържаща олово, може да образува аерозоли и вода, които съдържат олово. Аерозолите и водата, съдържащи олово, могат да попаднат в почвата, във водоемите или в канализацията. Вдишаните аерозоли могат да нанесат вреди на здравето и да предизвикат алергични реакции. Това представлява опасност за околната среда.

► Не почиствайте повърхности, които са боядисани или лакирани с боя, съдържаща олово.

■ Водната струя може да повреди чувствителните повърхности. Могат да възникнат материални щети.

► Не почиствайте чувствителните повърхности с ротационната дюза.

► Почиствайте чувствителните повърхности от гума, плат, дърво или други подобни материали с намалено работно налягане и от по-голямо разстояние.

■ Роторната дюза може да се повреди, ако по време на работа се потопи и експлоатира в замърсена вода.

► Не използвайте роторната дюза в замърсена вода.

► Ако се почиства резервоар: изпразнете резервоара и по време на почистването оставете водата да изтече.

■ Всмуканите лесно запалими и експлозивни течности могат да предизвикат пожари и експлозии. Може да се стигне до тежки наранявания и смърт на хора и до материални щети.

► Не всмуквайте или разпръсквайте лесно запалими и експлозивни течности.

■ Всмуканите дразнещи, разяждащи и отровни течности могат да представляват опасност за здравето и да повредят частите на водоструйката. Може да се стигне до тежки наранявания и смърт на хора и до материални щети.

- ▶ Не всмуквайте или разпръсквайте дразнещи, разяждащи или отровни течности.
- Мощната водна струя може тежко да нарани хората и животните и да причини материални щети



▶ Водната струя да не се насочва към хора и животни.

- ▶ не насочвайте водната струя към трудно-видими места.
- ▶ Не почиствайте дрехите, докато се носят.
- ▶ Не почиствайте обувките, докато се носят.
- Ако електрическите инсталации, електрическите връзки, контактите и токопроводящите проводници влизат в контакт с водата, може да се стигне до токов удар. Може да се стигне до тежки наранявания и смърт на хора и до материални щети.



▶ Водната струя да не се насочва към електрически инсталации, електрически връзки, контакти и токопроводящи проводници.

- ▶ Не насочвайте водната струя към захранващия или удължителния кабел.
- Ако електрическите уреди или водоструйката влезат в контакт с водата, може да се стигне до токов удар. Може да се стигне до тежки наранявания и смърт на ползвателя и до материални щети.



▶ Водната струя да не се насочва към електрически уреди и водоструйката.

- ▶ Дръжте електрическите уреди и водоструйката далеч от повърхността, която трябва да бъде почиствена.
- Неправилно прокаран високонапорен маркуч може да бъде повреден. В случай на повреждането му водата може неконтролирано да излезе навън под високо налягане. В резултат от това може да се стигне до тежки наранявания на хора и възникване на материални щети.
- ▶ Не насочвайте водната струя към високонапорния маркуч.
- ▶ Прокарайте високонапорния маркуч така, че да не е опънат или усукан.
- ▶ Прокарайте високонапорния маркуч така, че да не се повреди, прегъне, смачка или протрие.

- ▶ Пазете високонапорния маркуч от горещина, масло и химикали.
- Неправилно прокаран маркуч за вода може да се повреди, а хората ще се спъват в него. Хората могат да се наранят, а маркучът за вода да се повреди.
- ▶ Не насочвайте водната струя към маркуча за вода.
- ▶ Прокарайте и обозначете маркуча за вода така, че хората да не се спъват в него.
- ▶ Прокарайте маркуча за вода така, че да не е опънат или усукан.
- ▶ Прокарайте маркуча за вода така, че да не се повреди, прегъне, смачка или протрие.
- ▶ Пазете маркуча за вода от горещина, масло и химикали.
- Мощната водна струя предизвиква противодействащи сили. В резултат от възникналите реактивни сили ползвателят може да изгуби контрол върху пръскащото устройство. Може да се стигне до тежки наранявания на ползвателя и до материални щети.
- ▶ Дръжте пистолет за разпръскване здраво с две ръце.
- ▶ Работете така, както е описано в това ръководство за употреба.

4.8 Почистващ препарат

▲ ПРЕДУПРЕЖДЕНИЕ

- Ако почистващият препарат влезе в контакт с кожата или очите, той може да предизвика дразнене на кожата или очите.
- ▶ Съблюдавайте ръководството за употреба на почистващия препарат.
- ▶ Избягвайте контакт с почистващи препарати.
- ▶ При контакт с кожата: засегнатите участъци на кожата да се измият обилно с вода и сапун.
- ▶ При контакт с очите: очите да се изплакват обилно с вода в продължение на най-малко 15 минути и да се потърси лекар.
- Неправилните или неподходящите почистващи препарати могат да повредят водоструйката или повърхността на обекта, който трябва да бъде почистен, както и да замърсят околната среда.
- ▶ STIHL препоръчва използването на оригинални почистващи препарати на STIHL.
- ▶ Съблюдавайте ръководството за употреба на почистващия препарат.

- ▶ При съмнения се обърнете към специализиран търговски обект на STIHL.

4.9 Присъединяване към водопроводната мрежа

▲ ПРЕДУПРЕЖДЕНИЕ

- При пускане на лоста на пистолета за разпръскване в маркуча за вода възниква обратен удар. При обратния удар замърсената вода може да бъде изтласкана обратно във водопроводната мрежа за питейна вода. Питейната вода може да се замърси.



- ▶ Водоструйката да не се свързва директно към водопроводната мрежа за питейна вода.

- ▶ Спазвайте разпоредбите на водоснабдителната компания. Ако е необходимо, при свързване към водопроводната мрежа за питейна вода използвайте разделяне на системата, отговарящо на изискванията (напр. устройство, предотвратяващо обратното оттичане).
- Замърсената вода или водата, съдържаща пясък, може да повреди частите на водоструйката.
 - ▶ Използвайте чиста вода.
 - ▶ При използване на замърсена или съдържаща пясък вода: използвайте водоструйката заедно с филтър за вода.
- Ако към водоструйката се подава твърде малко количество вода, частите на водоструйката могат да се повредят.
 - ▶ Отворете крана за вода докрай
 - ▶ Уверете се, че към водоструйката се подава достатъчно количество вода,  18.

4.10 Електрическо свързване

Докосване до токопроводящите части може да настъпи по следните причини:

- Захранващият кабел или удължителния проводник е повреден.
- Щепселът на захранващия кабел или удължителния проводник е повреден.
- Контактът не е монтиран правилно.



▲ ОПАСНОСТ

- Докосването на токопроводящите части може да доведе до електрически удар. Ползвателят може да получи тежки, дори смъртоносни наранявания.

- ▶ Уверете се, че захранващият кабел, удължителният кабел и щепселът не са повредени.



Ако захранващият кабел или удължителния проводник е повреден:

- ▶ Не докосвайте повреденото място.
- ▶ Извадете щепсела от контакта.
- ▶ Хващайте захранващия кабел, удължителния проводник и техните щепсели само със сухи ръце.
- ▶ Вкарайте мрежовия щекер на захранващия кабел или удължителния проводник в правилно монтиран контакт с предпазител със защитна контактна система.
- ▶ Присъединяването към мрежата трябва да се извършва от квалифициран електротехник и да отговаря на изискванията на IEC 60364-1. Препоръчителен е източникът на електрозахранване към тази машина да бъде свързан или чрез защитен прекъсвач срещу утечен ток, който прекъсва електрозахранването веднага щом утечният ток към земята надвиши 30 mA за 30 ms, или да има тестер за заземяване.
- Повреден или неподходящ удължителен кабел може да предизвика електрически удар. Може да се стигне до сериозни наранявания на хора или смърт.
 - ▶ Използвайте удължителен проводник с правилно избрано сечение,  18.3.
 - ▶ Използвайте удължителен проводник, подходящ за работа на открито и със защита от водни пръски.
 - ▶ Използвайте удължителен кабел, който притежава същите характеристики, като захранващия кабел на водоструйката,  18.3.
 - ▶ Препоръчително е използването на кабелен барабан, който държи контакта най-малко на 60 mm над земята.

▲ ПРЕДУПРЕЖДЕНИЕ

- По време на работа неправилното напрежение на мрежата и неправилната честота на мрежата могат да доведат до свръхнапрежние във водоструйката. Водоструйката може да се повреди.
 - ▶ Уверете с, че напрежението и честотата на мрежата съвпадат с данните, посочени на табелката с техническите данни на водоструйката.
- Ако няколко електрически уреда са свързани към контакт с няколко гнезда, електрическите компоненти могат да се претоварят

по време на работа. Електрическите компоненти могат да се загреят и да предизвикат пожар. Може да се стигне до тежки наранявания и смърт на хора и до материални щети.

- ▶ Свързвайте водоструйката само към един контакт.
- ▶ Не свързвайте водоструйката към контакт с няколко гнезда.
- Неправилно прокаран захранващ кабел и удължителен проводник могат лесно да се повредят, а и хората ще се спъват в него. Това може да стане причина за травми на хората и за повреждане на захранващия кабел или удължителния проводник.
 - ▶ Прокарайте захранващия и удължителния кабел така, че водната струя да не ги докосва.
 - ▶ Прокарайте и обозначете захранващия кабел и удължителния проводник така, че хората да не се спъват в тях.
 - ▶ Прокарайте захранващия кабел и удължителния проводник така, че да не са обтегнати или преплетени.
 - ▶ Прокарайте захранващия кабел и удължителния проводник така, че да не се повредят, прегънат или сплескат, или трият.
 - ▶ Пазете захранващия кабел и удължителния проводник от топлина, масло и химикали.
 - ▶ Захранващият кабел и удължителният проводник се прокарват по суха основа.
- По време на работа удължителният проводник се нагрява. Ако образуваната топлина не се отвежда, тя може да предизвика пожар.
 - ▶ В случай, че се използва кабелен барабан: кабелът трябва изцяло да се отбие от барабана.

4.11 Транспортиране

▲ ПРЕДУПРЕЖДЕНИЕ

- При транспортирането апаратът за почистване с високо налягане може да се преобърне или да се измести. Това може да причини тежки наранявания на хора и материални щети.
 - ▶ Блокирайте лоста на пистолета за разпръскване.



- ▶ Изключете апарата за почистване с високо налягане.

- ▶ Извадете щепсела за свързване с електрическата мрежа на апарата за почистване с високо налягане от контакта.
- ▶ Изпразнете съда за средство за почистване и го поставете в апарата за почистване с високо налягане.
- ▶ Обезопасете апарата за почистване с високо налягане с обтяжни колани, ремъци или мрежа така, че да не може да се преобърне или измести.
- При температури под 0 °C водата в конструктивните детайли на апарата за почистване с високо налягане може да замръзне. Апаратът за почистване с високо налягане може да се повреди.
 - ▶ Изпразнете високонапорния маркуч и приспособленията за пръскане.



- ▶ Ако апаратът за почистване с високо налягане не може да бъде транспортиран защитен от замръзване: защитете апарата за почистване с високо налягане с антифриз на основата на гликол.

4.12 Съхранение

▲ ПРЕДУПРЕЖДЕНИЕ

- Децата не могат да разпознават и оценяват опасности, свързани с апарата за почистване с високо налягане. Децата могат да бъдат сериозно наранени.
 - ▶ Блокирайте лоста на пистолета за разпръскване.



- ▶ Изключете апарата за почистване с високо налягане.

- ▶ Извадете щепсела за свързване с електрическата мрежа на апарата за почистване с високо налягане от контакта.
- ▶ Апаратът за почистване с високо налягане да се съхранява извън обсега на деца.
- Електрическите контакти на апарата за почистване с високо налягане и металните му конструктивни части могат да кородират от влагата. Апаратът за почистване с високо налягане може да се повреди.
 - ▶ Апаратът за почистване с високо налягане да се съхранява в чисто и сухо състояние.
- При температури под 0 °C водата в конструктивните детайли на апарата за почистване с високо налягане може да замръзне. Апаратът за почистване с високо налягане може да се повреди.

- ▶ Изпразнете високонапорния маркуч и приспособлението за пръскане.



- ▶ Ако апаратът за почистване с високо налягане не може да бъде съхраняван защитен от замръзване: защитете апарата за почистване с високо налягане с антифриз на основата на гликол.

4.13 Почистване, поддръжка и ремонт

▲ ПРЕДУПРЕЖДЕНИЕ

- Ако по време на почистването, поддръжката и ремонта щепселът е свързан в контакт, водоструйката може да сключи по невнимание. В резултат от това може да се стигне до тежки наранявания на хора и възникване на материални щети.
 - ▶ Блокирайте лоста на пистолета за разпръскване.



- ▶ Изключете водоструйката.

- ▶ Извадете щепсела на водоструйката от контакта.
- Агресивните почистващи препарати, почистването с водна струя или остри предмети могат да повредят водоструйката. Ако водоструйката не се почиства правилно, частите ѝ вече няма да функционират правилно, а предпазните ѝ устройства ще престанат да действат. Може да се стигне до сериозни наранявания на хората.
 - ▶ Почиствайте водоструйката така, както е описано в това ръководство за употреба.
- Ако водоструйката не се поддържа или почиства правилно, частите ѝ вече няма да функционират правилно, а предпазните ѝ устройства ще престанат да действат. Може да се стигне до сериозни наранявания на хора или смърт.
 - ▶ Не поддържайте или почиствайте сами водоструйката.
 - ▶ Ако захранващият кабел е дефектен или повреден: сменете го в специализиран търговски обект на STIHL.
 - ▶ Ако водоструйката трябва да бъде обслужена или ремонтирана: обърнете се към специализиран търговски обект на STIHL.

5 Подготовка на апарата за почистване под високо налягане за работа

5.1 Подготовка на водоструйката за работа

Преди започване на работа е необходимо да се извършат следните стъпки:

- ▶ Уверете се, че водоструйката, високонапорният маркучи, съединителният маркуч и захранващият кабел са в безопасно състояние, 4.6.
- ▶ Почистете водоструйката, 14.
- ▶ Поставете водоструйката върху стабилна и равна основа, като го обезопасите срещу плъзгане и преобръщане.
- ▶ Монтирайте високонапорния маркуч, 6.3.
- ▶ Монтирайте пистолета за разпръскване, 6.4.
- ▶ Монтирайте струйната тръба, 6.5.
- ▶ Монтирайте дюзата, 6.6.
- ▶ Ако ще се използва средство за почистване: работете със средството за почистване, 10.5.
- ▶ Свържете водоструйката към източник на вода, 7.
- ▶ Свържете водоструйката към електрическата мрежа, 8.1.
- ▶ Ако тези стъпки не могат да се извършат: не използвайте повече водоструйката и се обърнете към специализиран търговски обект на STIHL.

6 Сглобяване на апарата за почистване под високо налягане

6.1 Монтаж на апарата за почистване с високо налягане

Поставяне на дюзите и почистващата игла

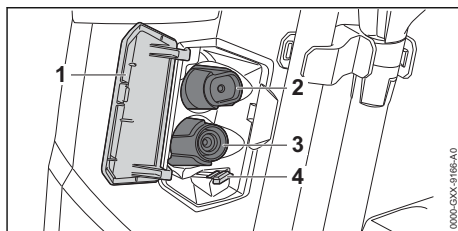

- ▶ Отворете клапата (1).

- ▶ Поставете дюзата с плоска струя (2) и ротационната дюза (3).
- ▶ Поставете почистващата игла (4).

6.2 Изтегляне и преместване на дръжката

6.2.1 Издърпване на ръкохватката

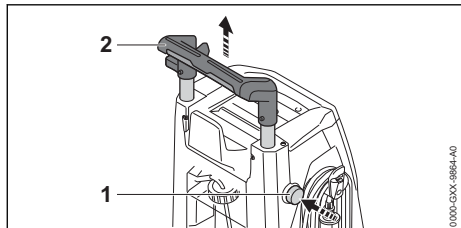

- ▶ Натиснете блокиращото копче (1) и издърпайте ръкохватката (2).
- ▶ Пуснете блокиращото копче (1) и държайте ръкохватката (2), докато щракне.

6.2.2 Преместване на ръкохватката

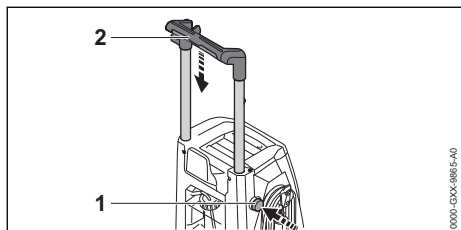

- ▶ Натиснете блокиращото копче (1) и преместете ръкохватката (2).
- ▶ Пуснете блокиращото копче (1) и премествайте ръкохватката (2), докато щракне.

6.3 Монтиране и демонтиране на високонапорния маркуч

6.3.1 Монтиране на високонапорния маркуч

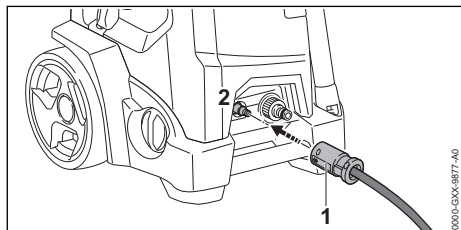

- ▶ Поставете съединителя (1) върху щуцера (2).

Съединителят (1) се фиксира с прищракване.

- ▶ Ако съединителят (1) се поставя трудно върху щуцера: смажете уплътнението на щуцера (2) с арматурна грес.

6.3.2 Демонтиране на високонапорния маркуч

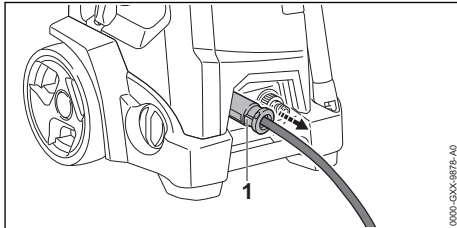

- ▶ Свалете съединителя (1).

6.4 Монтиране и демонтиране на пистолета за разпръскване

6.4.1 Монтаж на пистолета за разпръскване

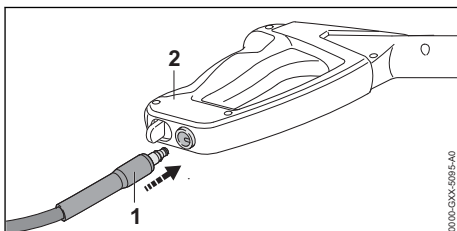

- ▶ Поставете щуцера (1) в пистолета за разпръскване (2).
- Щуцърът (1) се фиксира с прищракване.
- ▶ Ако щуцърът се поставя трудно в пистолета за разпръскване (2): смажете уплътнението на щуцера (1) с арматурна грес.

6.4.2 Демонтиране на пистолета за разпръскване

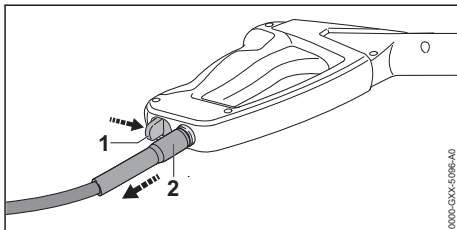

- ▶ Натиснете блокиращия лост (1) и го задръжте натиснат.
- ▶ Издърпайте щуцера (2).

6.5 Монтиране и демонтиране на струйната тръба

6.5.1 Монтаж на струйната тръба

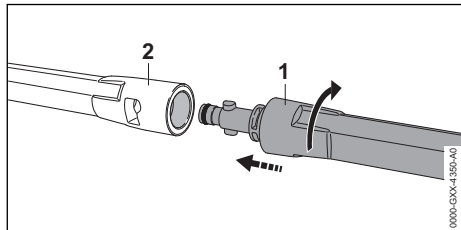

- ▶ Вкарайте струйната тръба (1) в пистолета за разпръскване (2).
- ▶ Завъртайте струйната тръба (1), докато се фиксира.
- ▶ Ако струйната тръба (1) трудно влиза в пистолета за разпръскване (2): смажете уплътнението на струйната тръба (1) с арматурна смазка.

6.5.2 Демонтаж на струйната тръба

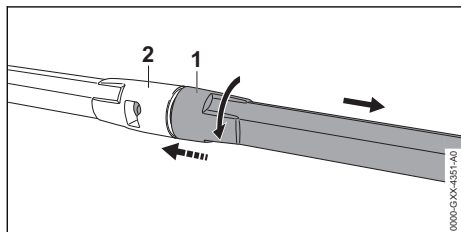

- ▶ Стиснете заедно струйната тръба (1) и пистолета за разпръскване (2) и завъртете до упор.
- ▶ Отделете струйната тръба (1) от пистолета за разпръскване (2).

6.6 Монтиране и демонтиране на дюзата

6.6.1 Монтаж на дюзата

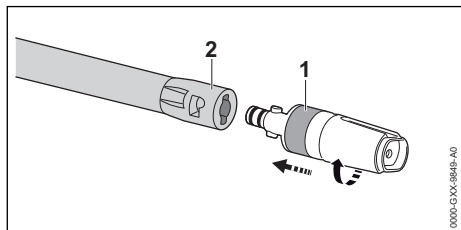

- ▶ Вкарайте дюзата (1) в тръбата за пръскане (2).
- ▶ Завъртете дюзата (1), докато се фиксира.

- ▶ Ако дюзата (1) се вкарва трудно в тръбата за пръскане (2): смажете уплътнението на дюзата (1) с арматурна грес.

6.6.2 Демонтиране на дюзата

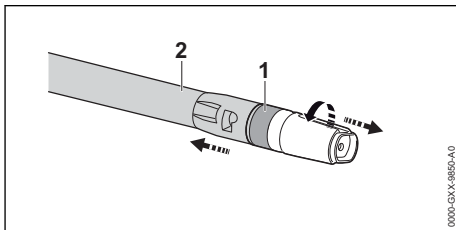

- ▶ Стиснете дюзата (1) и тръбата за пръскане (2) една към друга и завъртете до упор.
- ▶ Отделете дюзата (1) от тръбата за пръскане (2).

7 Свързване с източника на вода

7.1 Свързване на апарата за почистване с високо налягане към водоснабдителната мрежа

Свързване на филтъра за вода

Ако апаратът за почистване с високо налягане работи със съдържаща пясък вода или с вода от цистерни, към апарата за почистване с високо налягане трябва да се свърже филтър за вода. Филтърът за вода филтрира пясък и мръсотия от водата и така предпазва компонентите на апарата за почистване с високо налягане от повреди.

В зависимост от пазара в апарата за почистване с високо налягане може да е включен и филтър за вода.

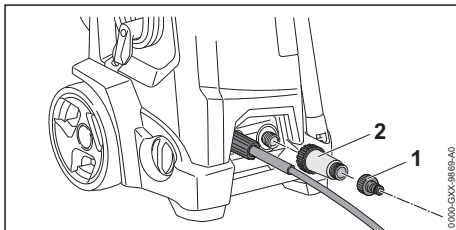

- ▶ Отвъртете щуцера (1).
- ▶ Завъртете филтъра за вода (2) върху връзката за вода и го затегнете здраво с ръка.

- ▶ Завертете щуцера (1) върху филтъра за вода (2) и го затегнете здраво с ръка.

Присъединяване на маркуча за вода

Маркучът за вода трябва да отговаря на следните изисквания:

- Диаметърът на сечението на маркуча за вода е 1/2".
- Маркучът за вода е дълъг между 10 m и 25 m.
- ▶ Свържете маркуча за вода към крана за вода.
- ▶ Отворете докрай крана за вода и изплакнете маркуча за вода с вода. Пясъкът и мръсотията се измиват от маркуча за вода. Маркучът за вода се обезвъздушава.
- ▶ Затворете крана за вода.

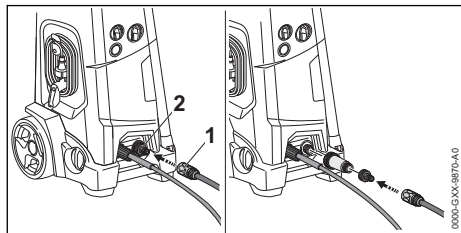

- ▶ Поставете съединителя (1) върху щуцера (2). Съединителят (1) се фиксира с прищракване.
- ▶ Отворете докрай крана за вода.
- ▶ Ако тръбата за пръскане е монтирана на пистолета за разпръскване: демонтирайте тръбата за пръскане.
- ▶ Натискайте лоста на пистолета за разпръскване, докато от пистолета за разпръскване започне да излиза равномерна струя вода.
- ▶ Пуснете лоста на пистолета за разпръскване.
- ▶ Блокирайте лоста на пистолета за разпръскване.
- ▶ Монтирайте струйната тръба.
- ▶ Монтирайте дюзата.

Изтеглете маркуча за вода

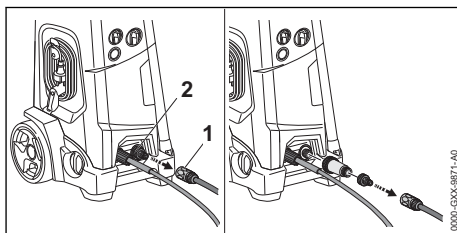

- ▶ Затворете крана за вода.
- ▶ За деблокиране на съединителя: извадете или завъртете и задръжте пръстена (1).
- ▶ Извадете съединителя от щуцера (2).

7.2 Свързване на апарата за почистване с високо налягане към друг източник на вода

Апаратът за почистване с високо налягане всмуква вода от резервоари за събиране на дъждовна вода, цистерни и от течаща или неподвижна вода.

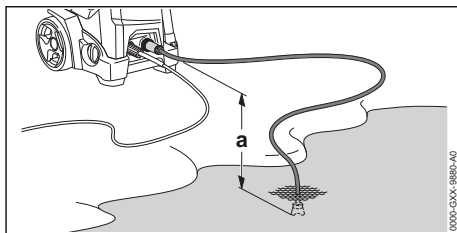

За да може водата да бъде засмукана, разликата във височината между апарата за почистване с високо налягане и източника на вода не трябва да надвишава максималната височина на изсмукване (a),  18.

Трябва да се използва подходящ комплект за всмукване на STIHL. Към комплекта за всмукване принадлежи и маркуч за вода със специален съединител.

В зависимост от пазара в апарата за почистване с високо налягане може да е включен и подходящ комплект за всмукване на STIHL.

Свързване на филтъра за вода

Ако апаратът за почистване с високо налягане работи със съдържаща пясък вода от резервоари за събиране на дъждовна вода, цистерни или с течаща или неподвижна вода от водоеми, към апарата за почистване с

високо налягане трябва да се свърже филтър за вода.

В зависимост от пазара в апарата за почистване с високо налягане може да е включен и филтър за вода.

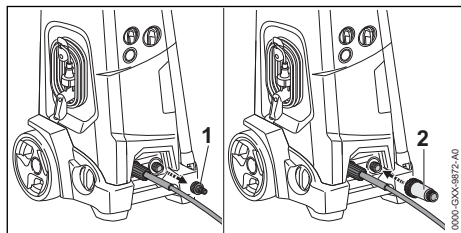

- ▶ Отвъртете щуцера (1).
- ▶ Завъртете филтъра за вода (2) върху връзката за вода и го затегнете здраво с ръка.

Присъединяване на маркуча за вода

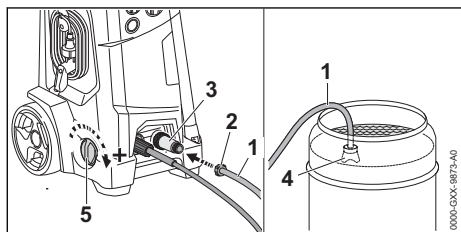

- ▶ Напълнете маркуча за вода (1) така с вода, че в него да няма повече въздух.
- ▶ Завъртете съединителя (2) върху присъединителния щуцер на филтъра за вода (3) и го затегнете здраво с ръка.
- ▶ Окачете смукателната камбана (4) така в източника на вода, че смукателната камбана (4) да не докосва земята.
- ▶ Завъртете въртящия се регулатор (5) до упор в посока +.
- ▶ Ако пистолета за разпръскване е монтиран на високонапорния маркуч: демонтирайте пистолета за разпръскване.
- ▶ Дръжте високонапорния маркуч надолу.
- ▶ Настройте апарата за почистване с високо налягане, докато от него започне да излиза равномерна струя вода.

УКАЗАНИЕ

- Ако апаратът за почистване с високо налягане не засмуква вода, помпата може да работи на сухо и апаратът за почистване с високо налягане може да се повреди.
 - ▶ Ако след две минути не започне да излиза вода от високонапорния маркуч: Изключете апарата за почистване с високо налягане и проверете захранването с вода.
- ▶ Изключете апарата за почистване с високо налягане.
- ▶ Монтирайте пистолета за разпръскване на високонапорния маркуч.
- ▶ Натиснете лоста на пистолета за разпръскване и го задръжте натиснат.
- ▶ Включете апарата за почистване с високо налягане.

8 Свързване на апарата за почистване под високо налягане към електрическата мрежа

8.1 Електрическо свързване на апарата за почистване с високо налягане

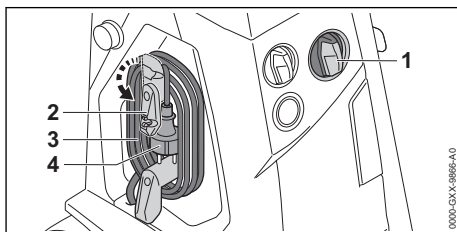

- ▶ Поставете въртящия се комутатор (1) в позиция 0.
- ▶ Завъртете дръжката (2) надолу.
- ▶ Свалете захранващия кабел (3).
- ▶ Вкарайте щепсела (4) на захранващия кабел в правилно монтиран контакт.

9 Включване и изключване на апарата за почистване под високо налягане

9.1 Включване на водоструйката

Когато водоструйката се включва, могат да се появят колебания на напрежението при

неблагоприятни условия на мрежата. Колебанията на напрежението могат да повлияят неблагоприятно върху други присъединени консуматори

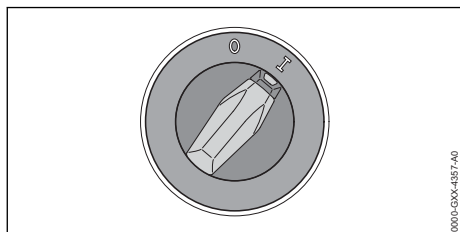

- ▶ Поставете въртящия се превключвател в позиция I.

9.2 Изключване на апарата за почистване с високо налягане

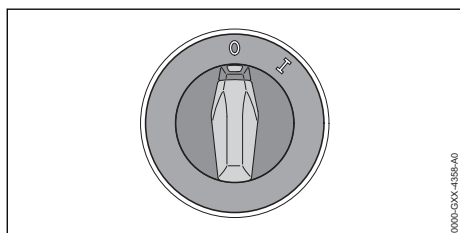

- ▶ Поставете въртящия се комутатор в позиция 0.

10 Работа с апарата за почистване под високо налягане

10.1 Държане и водене на пистолета за разпръскване

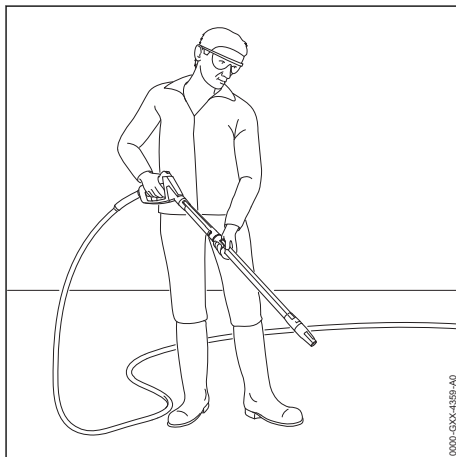

- ▶ Дръжте пистолета за разпръскване с едната си ръка за дръжката така, че палецът Ви да обхваща дръжката.
- ▶ С другата си ръка здраво захванете струйната тръба (накрайника) така, че палецът Ви да обхваща тръбата.
- ▶ Насочете дюзата към земята.

10.2 Регулиране на работното налягане и количеството вода

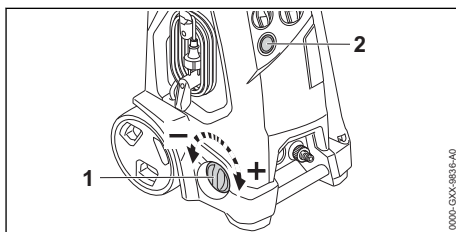

Увеличаване на работното налягане и количеството вода

- ▶ Завъртете въртящия се регулатор (1) в посока +.

Намаляване на работното налягане и количеството вода

- ▶ Завъртете въртящия се регулатор (1) в посока –.

Манометърът (2) показва налягането на високонапорната помпа.

10.3 Натискане и блокиране на пистолета за разпръскване

Натискане на лоста на пистолета за разпръскване

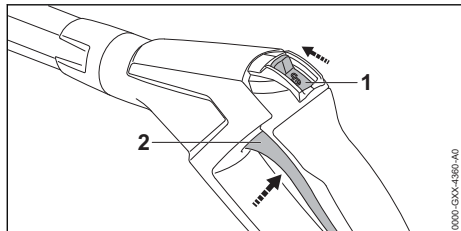

- ▶ Плъзнете фиксиращия лост (1) в позиция .
- ▶ Натиснете лоста (2) и го задръжте натиснат.
Високонапорната помпа се включва автоматично и водата излиза от дюзата.

Блокирайте лоста на пистолета за разпръскване

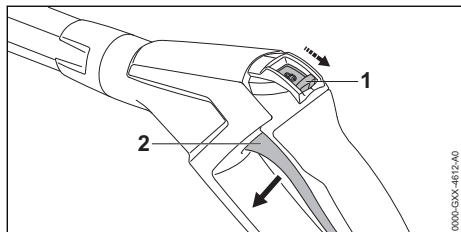

- ▶ Отпуснете лоста (2).
Високонапорната помпа се изключва автоматично и водата вече не излиза от дюзата. Апаратът за почистване с високо налягане остава включен.
- ▶ Плъзнете фиксиращия лост (1) в позиция .

10.4 Почистване

Може да се работи със следните дюзи, в зависимост от приложението:

- Дюза с плоска струя: дюзата с плоска струя е подходяща за почистване на големи повърхности.
- Ротационна дюза: ротационната дюза е подходяща за отстраняване на упорити замърсявания.

Може да се работи от по-малко разстояние, когато трябва да бъдат отстранени упорити замърсявания.

Може да се работи от по-голямо разстояние, когато трябва да бъдат почиствани следните повърхности:

- лакирани повърхности
- дървени повърхности
- гумени повърхности

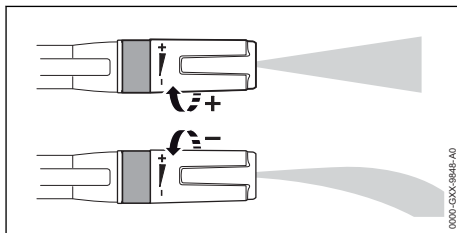

Дюзата с плоска струя може да бъде регулирана.

Когато дюзата с плоска струя се завърти в посока +, работното налягане се увеличава.

Когато дюзата с плоска струя се завърти в посока -, работното налягане се понижава.

- ▶ Преди почистването насочете водната струя към незабележимо място върху повърхността и проверете дали повърхността не се поврежда.
- ▶ Изберете разстояние от дюзата до повърхността за почистване по такъв начин, че почистваната повърхност да не се поврежда.
- ▶ Настройте дюзата с плоска струя по такъв начин, че почистваната повърхност да не се поврежда.

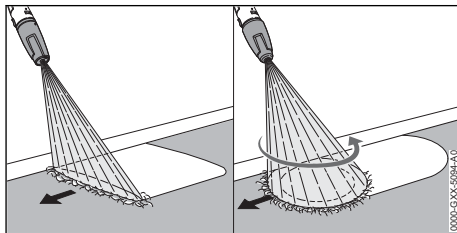

- ▶ Движете приспособлението за разпръскване равномерно по почистваната повърхност.
- ▶ Бавно и премемерно се придвижвайте напред.

10.5 Работа със средствата за почистване

10.5.1 Засмукване на средства за почистване

Средствата за почистване могат да усилят почистващото въздействие на водата.

STIHL препоръчва да се използват оригинални почистващи средства на фирма STIHL.

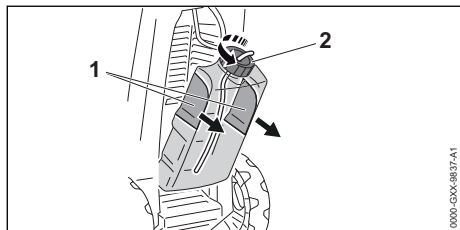

- ▶ Хванете съда за средство за почистване за вдлъбнатините за хващане (1) и го извадете.
- ▶ Отвинтете капака (2).
- ▶ Дозирайте и използвайте средството за почистване така, както е описано в ръководството му за употреба.
- ▶ Завинтете капака на съда за средство за почистване и затегнете на ръка.
- ▶ Хванете съда за средство за почистване за вдлъбнатините за хващане и го поставете в апарата за почистване с високо налягане.

10.5.2 Засмукване на средство за почистване от отделен съд със средство за почистване

Капакът на съда за средство за почистване има стандартна резба и може да се поставя на обикновените съдове с почистващи препарати. Може да бъде използван отделен съд със средство за почистване.

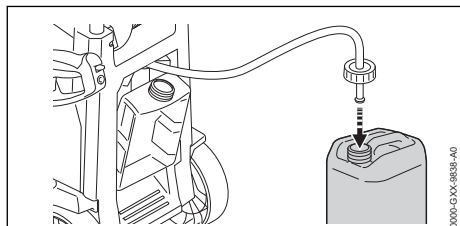

- ▶ Извадете съда за средство за почистване.
- ▶ Развинтете капака на съда за средство за почистване.

- ▶ Завинтете капака със засмукващия маркуч върху отделен съд със средство за почистване.

10.5.3 Работа със средствата за почистване

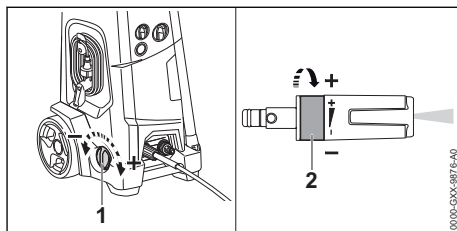

- ▶ Завъртете въртящия се регулатор (1) до упор в посока +.
- ▶ Завъртете дюзата с плоска струя (2) до упор в посока -.

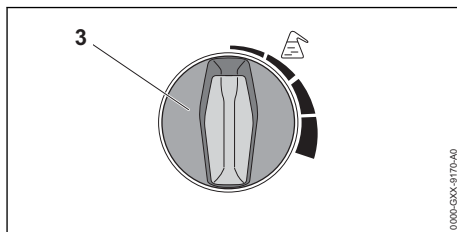

- ▶ Настройване на желана дозировка
 - ▶ Завъртете ръчката за дозиране (3) надясно (до 5 %).
Добавянето на средство за почистване се увеличава.
 - ▶ Завъртете ръчката за дозиране (3) наляво (до 0 %).
Добавянето на средство за почистване се намалява.
 - ▶ Ако концентрацията на средството за почистване трябва да бъде настроена точно: измерете и изчислете концентрацията на средството за почистване.
- ▶ Силно замърсени повърхности наксивайте с вода преди почистване.
- ▶ Натиснете лоста на пистолета за разпръскване и нанесете средство за почистване върху повърхността, която трябва да се почисти.
- ▶ Нанасяйте средство за почистване от долу нагоре и не оставяйте да изсъхне.
- ▶ Завъртете ръчката за дозиране до упор наляво.
Вече не се засмуква средство за почистване.
- ▶ Почистете повърхността.

10.5.4 Измерване и изчисляване на концентрацията на средството за почистване

При някои средства за почистване концентрацията трябва да бъде настроена точно. В този случай трябва да бъдат измерени дебита на водата и разхода на средство за почистване.

Изчислете предварителното разреждане на почистващия препарат в %

Ако предварителното разреждане не е посочено като процентна стойност върху опаковката на използваното средство за почистване, тя може да бъде изчислена по следния начин: съотношение-стойност

- 1:1 = 50 %
- 1:2 = 33,3 %
- 1:3 = 25 %
- 1:5 = 16,6 %
- 1:10 = 9 %

Пример: Изчисляване на съотношение-стойност 1:2.

- A = 1
- B = 2

$$\frac{A}{(A + B)} \times 100 = V$$

$$\frac{1}{(1 + 2)} \times 100 = 33,3\%$$

Измерване и изчисляване на концентрацията на средството за почистване

- ▶ Завъртете въртящия се регулатор за регулиране на работното налягане и количеството вода до упор в посока +.
- ▶ Завъртете ръчката за дозирание на средство за почистване надясно до упор.
- ▶ Напълнете съда за средство за почистване до маркировката 0,5 литра със средство за почистване.
- ▶ Завъртете дюзата с плоска струя до упор в посока -.
- ▶ Включете апарата за почистване с високо налягане.
- ▶ Задръжте пистолета за разпръскване в празен приемен съд.
- ▶ Задействайте пистолета за разпръскване и напълнете 2 литра в приемния съд.

- ▶ Определете разхода на средство за почистване „QR“ от съда за средство за почистване.

Изчисляване на действителната концентрация на средството за почистване:

$$\frac{QR}{Q} \times V = K$$

- QR = количество на изразходваното средство за почистване (в литри).
- Q = 2 литра.
- V = предварително разреждане на средство за почистване (в %).
- K = концентрация на средството за почистване.
- ▶ Ако изчислената концентрация се различава от желаната: намалете дозиранието от ръчката за дозирание и повторете измерването и изчисляването.

11 След работа

11.1 След работа

- ▶ Ако ще се работи със средството за почистване: промийте водоструйката.
- ▶ Изключете апарата за почистване с високо налягане и извадете щелсела за свързване с електрическата мрежа от контакта.
- ▶ Ако апаратът за почистване с високо налягане е свързан към водоснабдителната мрежа: затворете водоснабдителния кран.
- ▶ Натиснете лоста на пистолета за разпръскване.
- ▶ Налягането на водата се понижава.
- ▶ Блокирайте лоста на пистолета за разпръскване.
- ▶ Разединете апарата за почистване с високо налягане от източника на вода.
- ▶ Свалете маркуча за вода.
- ▶ Свалете високонапорния маркуч и оставете остатъчната вода да изтече от него.
- ▶ Демонтирайте и почистете дюзата и струйната тръба.
- ▶ Демонтирайте пистолета за разпръскване и оставете остатъчната вода да изтече от него.
- ▶ Почистете апарата за почистване с високо налягане.

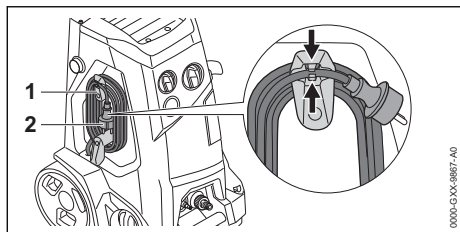

- ▶ Завъртете държача (1) нагоре.
- ▶ Навийте захранващия кабел (2) около държача (1).
- ▶ Закрепете захранващия кабел (2) със скобата към държача (1).

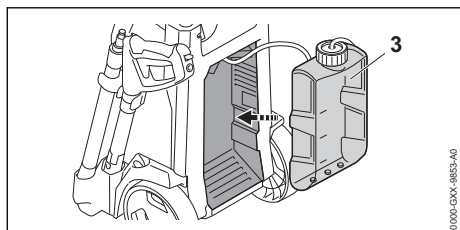

- ▶ Поставете съда за средство за почистване (3).

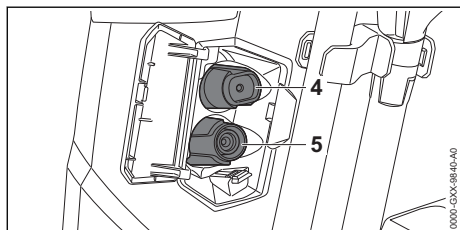

- ▶ Поставете дюзата с плоска струя (4) или ротационната дюза (5)

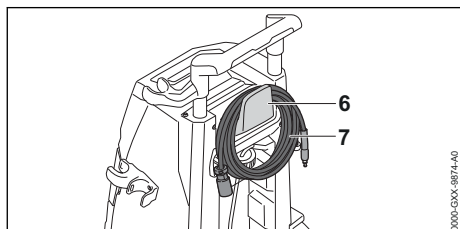

- ▶ Навийте високонапорния маркуч (6) и го закачете на държача (7).

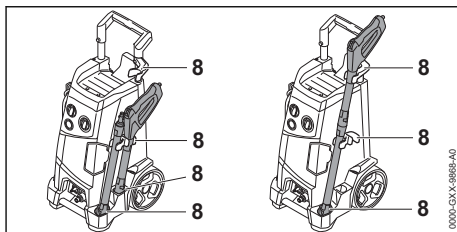

- ▶ Съхранявайте устройството за разпръскване (8) на апарата за почистване с високо налягане.

11.2 Защита на апарата за почистване под високо налягане с антифриз

Ако при транспортиране или съхраняване апаратът за почистване под високо налягане не може да бъде защитен от въздействието на студ: защитете апарата с антифризни средства на гликолна основа. Антифризът препятства замръзването на вода в апарата за почистване под високо налягане и по този начин предпазва апарата от повреждането.

- ▶ Демонтирайте струйната тръба.
- ▶ Свържете към апарата за почистване под високо налягане колкото се може по-къс маркуч за вода.
Колкото по-къс е маркучът за вода, толкова по-малко количество антифриз ще трябва.
- ▶ Смесвайте антифриза така, както е описано в Ръководството за употреба на съответния антифриз.
- ▶ Сипете антифриза в чист съд.
- ▶ Потопете маркуча за вода в съда с антифриза.
- ▶ Натиснете лоста на пистолета за разпръскване и го дръжте натиснат.
- ▶ Включете апарата за почистване под високо налягане.
- ▶ Дръжте лоста на пистолета за разпръскване натиснат, докато равномерната струя с антифриза започне да излиза от пистолета за разпръскване и насочете пистолета в съда.
- ▶ Натиснете лоста на пистолета за разпръскване няколко пъти и след това го отпуснете.
- ▶ Изключете апарата за почистване под високо налягане и издърпайте мрежовия щепсел от контакта.

- ▶ Демонтирайте pistolета за разпръскване, високонапорния маркуч и маркуча за вода и оставете антифриза да стича в съда.
- ▶ Съхранявайте или унищожавайте антифриза в съответствие със съществуващите изисквания и по начин, незамърсяващ околната среда.

12 Транспортиране

12.1 Транспортиране на водоструйката

- ▶ Изключете водоструйката и извадете щепсела от контакта.
- ▶ Изпразнете резервоара на средството за почистване или го обезопасете така, че да не може да се преобърне, падне или измести.

Дърпане или носене на водоструйката

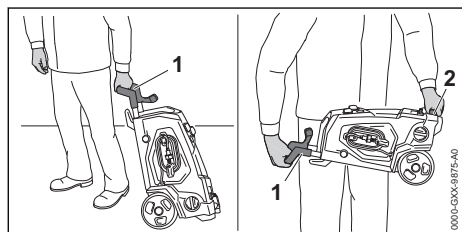

- ▶ Дърпайте водоструйката за ръкохватката (1).
- ▶ Дърпайте водоструйката за ръкохватката (1) и я носете за транспортната дръжка (2).

Транспортиране на водоструйката в превозно средство

- ▶ Обезопасете водоструйката така, че да не може да се преобърне или измести.
- ▶ Ако водоструйката не може да бъде транспортирана, защитена от замръзване: защитете водоструйката с антифриз.

13 Съхранение

13.1 Съхраняване на апарата за почистване под високо налягане

- ▶ Изключете апарата за почистване под високо налягане и издърпайте мрежовия щепсел от контакта.
- ▶ Апаратът за почистване под високо налягане трябва да се съхранява така, че да бъдат изпълнени следните условия:
 - Апаратът за почистване под високо налягане да се намира извън обсега на деца.

- Апаратът за почистване под високо налягане е чист и сух.
- Апаратът за почистване под високо налягане да се намира в затворено помещение.
- Апаратът за почистване под високо налягане се съхранява в температурен диапазон над 0°C.
- Ако апаратът за почистване под високо налягане не може да се съхранява в място, защитено от въздействието на студ: защитете апарата за почистване под високо налягане с антифризни средства.

14 Почистване

14.1 Промиване на водоструйката

Ако ще се работи със средство за почистване:

- ▶ Свалете и изпразнете резервоара за средството за почистване.
- ▶ Изхвърлете остатъците от средството за почистване така, както е описано в ръководството му за употреба.
- ▶ Промийте резервоара за средството за почистване с чиста вода.
- ▶ Поставете резервоара за средството за почистване.
- ▶ Завъртете въртящия се регулатор до упор в посока +.
- ▶ Завъртете дюзата с плоска дюза до упор в посока -.
- ▶ Завъртете дръжката за дозиране наляво (до 0 %).
- ▶ Включете водоструйката и я промийте за ок. 30 секунди с чиста вода.

14.2 Почистване на водоструйката и на аксесоарите

- ▶ Изключете водоструйката и извадете щепсела от контакта.
- ▶ Почистете водоструйката, високонапорния маркуч, pistolета за разпръскване и аксесоарите.
- ▶ Почистете крайника и муфите на водоструйката, високонапорния маркуч и на pistolета за разпръскване с влажна кърпа.
- ▶ Почистете вентилационните отвори с четка.

14.3 Почистване на дюзата и на струйната тръба

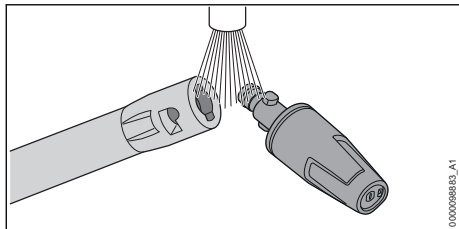

- ▶ Подсушете дюзата и струйната тръба под течаща вода и ги подсушете с кърпа.

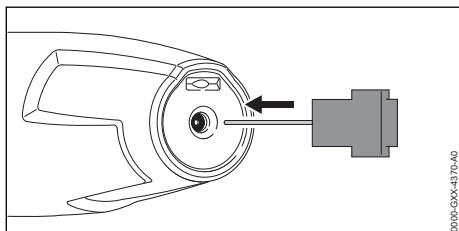

- ▶ Ако дюзата е запушена: почистете я с почистващата игла.

14.4 Почистване на цедката във входния отвор за водата

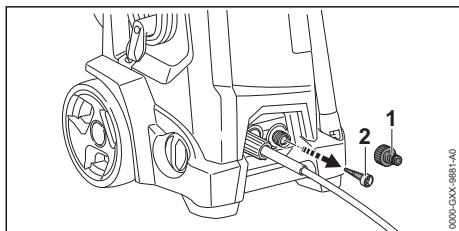

- ▶ Развийте щуцера (1) на връзката за вода.
- ▶ Извадете цедката във входния отвор за водата (2) от връзката за вода.
- ▶ Изплакнете цедката във входния отвор за водата (2) под течаща вода.
- ▶ Поставете цедката във входния отвор за водата (2) във връзката за вода.
- ▶ Навийте щуцера (1) и го затегнете здраво с ръка.

14.5 Почистване на филтъра за вода

За да се почисти, филтърът за вода трябва да се разглоби.

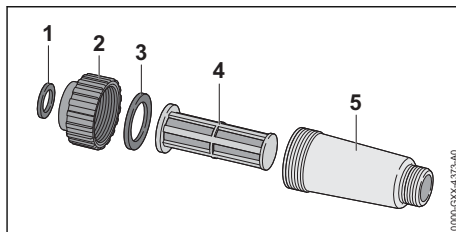

- ▶ Извадете уплътнението (1) от ключалката (2).
- ▶ Отвийте ключалката (2) от корпуса на филтъра (5).
- ▶ Извадете уплътнението (3) от ключалката (2).
- ▶ Извадете филтъра (4) от корпуса (5).
- ▶ Промийте уплътненията (1 и 3), ключалката (2) и филтъра (4) под течаща вода.
- ▶ Смажете уплътненията (1 и 3) с арматурна смазка.
- ▶ Сглобете отново водния филтър.

15 Поддръжка /обслужване

15.1 Интервали за техническо обслужване и поддръжка

Интервалите за провеждане на техническо обслужване и поддръжка зависят от условията на околната среда и работните условия. Фирмата STIHL препоръчва да се спазват следните интервали за техническо обслужване и поддръжка:

Месечно

- ▶ Почистване на цедката във входния отвор за водата

16 Ремонт

16.1 Ремонт на апарата за почистване под високо налягане

Ползвателят не бива самостоятелно да извършва ремонт на апарата за почистване под високо налягане и принадлежностите.

- ▶ Ако апаратът за почистване под високо налягане или принадлежностите са повредени: не ги използвайте и се обърнете към специализиран търговец на STIHL за помощ.

17 Отстраняване на неизправности

17.1 Отстраняване на неизправностите на водоструйката

Неизправност	Причина	Отстраняване
Водоструйката не тръгва, въпреки че лостът на пистолета за разпръскване е натиснат.	Щепселът на захранващия или на удължителния кабел не е включен.	<ul style="list-style-type: none"> ▶ Включете щепсела на захранващия или на удължителния кабел.
	Защитният прекъсвач за електрически мрежи (предпазител) или защитният прекъсвач за утечен ток се е задействал. Електрическата верига е електрически претоварена или дефектна.	<ul style="list-style-type: none"> ▶ Потърсете и отстранете причината за задействането. Поставете защитния прекъсвач за електрически мрежи (предпазител) или защитния прекъсвач за утечен ток. ▶ Изключете останалите, включени в същата електрическа верига консуматори на електроенергия.
	Контактът е защитен твърде малко.	<ul style="list-style-type: none"> ▶ Включете щепсела на захранващия кабел в правилния защитен контакт,  18.1.
	Удължителният кабел е с грешно сечение.	<ul style="list-style-type: none"> ▶ Използвайте удължителен проводник с правилно сечение,  18.3
	Удължителният проводник е твърде дълъг.	<ul style="list-style-type: none"> ▶ Използвайте удължителен кабел с правилна дължина,  18.3
При включване водоструйката не се задейства. Електродвигателят ръмжи.	Напрежението на мрежата е твърде ниско.	<ul style="list-style-type: none"> ▶ Натиснете лоста на пистолета за разпръскване или го задръжте натиснат и включете водоструйката. ▶ Изключете останалите, включени в същата електрическа верига консуматори на електроенергия.
	Удължителният кабел е с грешно сечение.	<ul style="list-style-type: none"> ▶ Използвайте удължителен проводник с правилно сечение,  18.3
	Удължителният проводник е твърде дълъг.	<ul style="list-style-type: none"> ▶ Използвайте удължителен кабел с правилна дължина,  18.3
По време на работа водоструйката се изключва.	Щепселът на захранващия или на удължителния кабел е изваден от контакта.	<ul style="list-style-type: none"> ▶ Включете щепсела на захранващия или на удължителния кабел.
	Защитният прекъсвач за електрически мрежи (предпазител) или защитният прекъсвач за утечен ток се е задействал. Електрическата верига е електрически претоварена или дефектна.	<ul style="list-style-type: none"> ▶ Потърсете и отстранете причината за задействането. Поставете защитния прекъсвач за електрически мрежи (предпазител) или защитния прекъсвач за утечен ток. ▶ Изключете останалите, включени в същата електрическа верига консуматори на електроенергия.
	Контактът е защитен твърде малко.	<ul style="list-style-type: none"> ▶ Включете щепсела на захранващия кабел в правилния защитен контакт,  18.1.
	Електродвигателят е твърде топъл.	<ul style="list-style-type: none"> ▶ Оставете водоструйката да се охлади за 5 минути.

Неизправност	Причина	Отстраняване
		► Почистете дюзата.
Високонапорната помпа се включва и изключва постоянно без лостът на пистолета за разпръскване да е бил натиснат.	Високонапорната помпа, високонапорният маркуч или пръскащото устройство не са уплътнени.	► Водоструйката да се провери от специализиран търговски обект на STIHL.
Работното налягане се колебае или се понижава.	Има недостиг на вода.	► Отворете крана за вода докрай. ► Уверете се, че количеството вода е достатъчно.
	Дюзата е запушена.	► Почистете дюзата.
	Цедката във входния отвор за водата или филтърът за вода са запушени.	► Почистете цедката във входния отвор за водата или филтъра за вода.
	Високонапорната помпа, високонапорният маркуч или пръскащото устройство не са уплътнени или са дефектни.	► Водоструйката да се провери от специализиран търговски обект на STIHL.
Водната струя е с променена форма.	Дюзата е запушена.	► Почистете дюзата.
	Дюзата е износена.	► Сменете дюзата.
Не се всмуква допълнително количество почистващ препарат.	Резервоарът за средството за почистване е празен.	► Напълнете резервоара за средството за почистване със средство за почистване.
	Дюзата с плоска струя е завъртяна до упор в посока - .	► Завъртете дюзата с плоска струя до упор в посока - .
	Износена дюза на Вентури.	► Дайте уреда за привеждане в изправност от специализиран търговски обект на STIHL.
Връзките на водоструйката, високонапорният маркуч, пистолетът за разпръскване или струйната тръба се свързват трудно.	Уплътненията на връзките не са смазани.	► Смажете уплътненията.  17.2

17.2 Смазване на уплътненията

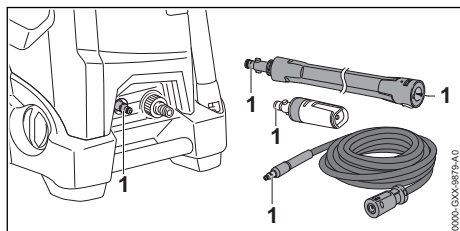

- Смажете уплътненията (1) с арматурна грес.

18 Технически данни

18.1 Апарат за почистване с високо налягане STIHL RE 150

Изпълнение 230 V / 50 Hz

- защитно устройство (характеристика „С“ или „К“): 13 A
- консумирана мощност (EC) 2019/1781 §2(2) (j): 2,9 kW
- максимално допустим мрежов импеданс: 0,32 Ohm
- електрически клас на защита: I
- електрическа степен на защита: IPX5
- работно налягане (p): 14 MPa (140 bar)
- максимално допустимо налягане (p max.): 18 MPa (180 bar)

- максимално налягане на входящата вода (p in max.): 1 MPa (10 bar)
- максимален дебит на водата (Q max): 10,2 l/min (612 l/h)
- минимален дебит на водата (Q min): 9,0 l/min (540 l/h)
- максимална сила на обратен уред: 21 N
- максимална смукателна височина: 0,5 m
- максимална температура на водата в режим на работа под налягане (t in max): 60 °C
- максимална температура на водата в режим на всмукване: 20 °C
- Размери
 - Дължина: 383 mm
 - ширина: 380 mm
 - максимална височина : 981 mm
 - минимална височина: 792 mm
- дължина на високонапорния маркуч: 9 m
- тегло (m) с монтирани аксесоари: 30 kg

Изпълнение 220-240 V / 50 Hz

- защитно устройство (характеристика „C“ или „K“): 10 A
- консумирана мощност (EC) 2019/1781 §2(2) (j): 2,2 kW
- максимално допустим мрежов импеданс: 0,45 Ohm
- електрически клас на защита: I
- електрическа степен на защита: IPX5
- работно налягане (p): 12 MPa (120 bar)
- максимално допустимо налягане (p max.): 18 MPa (180 bar)
- максимално налягане на входящата вода (p in max.): 1 MPa (10 bar)
- максимален дебит на водата (Q max): 8,7 l/min (522 l/h)
- минимален дебит на водата (Q min): 7,8 l/min (468 l/h)
- максимална сила на обратен уред: 16 N
- максимална смукателна височина: 0,5 m
- максимална температура на водата в режим на работа под налягане (t in max): 60 °C
- максимална температура на водата в режим на всмукване: 20 °C
- Размери
 - Дължина: 383 mm
 - ширина: 380 mm
 - максимална височина : 981 mm
 - минимална височина: 792 mm
- дължина на високонапорния маркуч: 9 m
- тегло (m) с монтирани аксесоари: 30 kg

Изпълнение 220 V / 60 Hz

- защитно устройство (характеристика „C“ или „K“): 15 A
- консумирана мощност (EC) 2019/1781 §2(2) (j): 2,8 kW
- максимално допустим мрежов импеданс: 0,32 Ohm
- електрически клас на защита: I
- електрическа степен на защита: IPX5
- работно налягане (p): 13 MPa (130 bar)
- максимално допустимо налягане (p max.): 18 MPa (180 bar)
- максимално налягане на входящата вода (p in max.): 1 MPa (10 bar)
- максимален дебит на водата (Q max): 10 l/min (600 l/h)
- минимален дебит на водата (Q min): 9,3 l/min (560 l/h)
- максимална сила на обратен уред: 20 N
- максимална смукателна височина: 0,5 m
- максимална температура на водата в режим на работа под налягане (t in max): 60 °C
- максимална температура на водата в режим на всмукване: 20 °C
- Размери
 - Дължина: 383 mm
 - ширина: 380 mm
 - максимална височина : 981 mm
 - минимална височина: 792 mm
- дължина на високонапорния маркуч: 9 m
- тегло (m) с монтирани аксесоари: 30 kg

Данните, зависещи от налягането, се измерват при входно налягане от 0,3 MPa (3 bar).

18.2 Апарат за почистване с високо налягане STIHL RE 170

Изпълнение 230 V / 50 Hz

- защитно устройство (характеристика „C“ или „K“): 16 A
- консумирана мощност (EC) 2019/1781 §2(2) (j): 3,3 kW
- максимално допустим мрежов импеданс: 0,32 Ohm
- електрически клас на защита: I
- електрическа степен на защита: IPX5
- работно налягане (p): 15 MPa (150 bar)
- максимално допустимо налягане (p max.): 18 MPa (180 bar)
- максимално налягане на входящата вода (p in max.): 1 MPa (10 bar)
- максимален дебит на водата (Q max): 10,8 l/min (648 l/h)

- минимален дебит на водата (Q min): 9,5 l/min (570 l/h)
- максимална сила на обратен уред: 24 N
- максимална смукателна височина: 0,5 m
- максимална температура на водата в режим на работа под налягане (t in max): 60 °C
- максимална температура на водата в режим на всмукване: 20 °C
- Размери
 - Дължина: 383 mm
 - ширина: 380 mm
 - максимална височина : 981 mm
 - минимална височина: 792 mm
- дължина на високонапорния маркуч: 9 m
- тегло (m) с монтирани аксесоари: 30 kg

Данните, зависещи от налягането, се измерват при входно налягане от 0,3 MPa (3 bar).

18.3 Удължителни проводници

Когато се използва удължителен проводник, той трябва да има защитна линия, а жиците му трябва да са поне със следните сечения според напрежението и дължината на удължителния проводник:

Ако номиналното напрежение върху табелката с данни е 220 V до 240 V:

- дължина на проводника до 20 m: AWG 15 / 1,5 mm²
- дължина на проводника от 20 m до 50 m: AWG 13 / 2,5 mm²

Ако номиналното напрежение върху табелката с данни е 100 V до 127 V:

- дължина на проводника до 10 m: AWG 14 / 2,0 mm²
- дължина на проводника от 10 m до 30 m: AWG 12 / 3,5 mm²

18.4 Акустични и вибрационни стойности RE 150, 170

Коефициентът K за нивото на звуковото налягане възлиза на 2 dB(A). Коефициентът K за нивото на звукова мощност възлиза на 2 dB(A). Коефициентът K за вибрационните стойности е равен на 2 m/s².

- Ниво на звуково налягане L_{рА}, измерено съгласно EN 60335-2-79:
 - 71 dB(A)
- Ниво на звукова мощност L_{wA} gemessen nach EN 60335-2-79:
 - 85 dB(A)

- Вибрационна стойност a_h, измерена съгласно EN 60335-2-79, пистолет за разпръскване: 2,4 m/s².

18.5 REACH

Съкращението "REACH" обозначава регламента на ЕГ (Европ. общност) за регистриране, анализ и допустимост на химическите препарати.

Информацията за изпълнение на регламента REACH е посочена по-долу www.stihl.com/reach.

19 Резервни части и принадлежности

19.1 Резервни части и принадлежности

STIHL С тези символи се обозначават оригинални резервни части на STIHL и оригинални принадлежности на STIHL.

Фирма STIHL препоръчва да се използват оригинални резервни части и оригинални принадлежности на STIHL.

Резервните части и принадлежностите на други производители не могат да бъдат оценени от STIHL по отношение на надеждността, безопасността и пригодността им, въпреки продължаващото наблюдение на пазара и STIHL не може да гарантира използването им.

Оригинални резервни части и оригинални принадлежности на STIHL се предлагат от специализиран търговски обект на STIHL.

20 Отстраняване /изхвърляне

20.1 Изхвърляне на водоструйката

Информацията относно изхвърлянето можете да получите от местната администрация или от специализиран търговски обект на STIHL.

Неправилното изхвърляне може да увреди здравето и да замърси околната среда.

- ▶ Занесете продуктите на STIHL, включително опаковките, до подходящ събирателен пункт за рециклиране в съответствие с местните разпоредби.
- ▶ Не ги изхвърляйте заедно с битовите отпадъци.

21 Декларация на ЕС (EU) за съответствие

21.1 Водоструйка STIHL RE 150, 170

ANDREAS STIHL AG & Co. KG
Badstraße 115
D-71336 Waiblingen

Германия

декларира на своя собствена отговорност, че

- конструкция: водоструйка
- фабрична марка: STIHL
- тип: RE 150, RE 170
- серийна идентификация: RE01

отговаря на приложимите разпоредби на директивите 2011/65/ЕС, 2006/42/ЕО, 2014/30/ЕС, 2009/125/ЕО и е разработена и произведена съгласно валидните към датата на производство версии на следните стандарти: EN 55014-1, EN 55014-2, EN 60335-1, EN 60335-2-79, EN 61000-3-2, EN 61000-3-11.

За определяне на измереното и на гарантираното ниво на звуковата мощност се процедира съгласно директивата 2000/14/ЕО, приложение V, с прилагане на стандарта ISO 3744.

- измерено ниво на звукова мощност: 85 dB(A)
- гарантирано ниво на звукова мощност: 87 dB(A)

Техническата документация се съхранява в отдел Одобрение на продукти на ANDREAS STIHL AG & Co. KG.

Годината на производство, държавата-производител и машинният номер са посочени върху водоструйката.

Вайблинген, 03.02.2021

ANDREAS STIHL AG & Co. KG

HRA 260269, Районен съд Щутгарт

в качеството на заместник



Dr. Jürgen Hoffmann, Началник на отдел
"Одобрение/разрешение на продукти"

Cuprins

1	Prefață.....	122
2	Informații referitoare la acest Manual de инструкции.....	123
3	Cuprins.....	123
4	Инструкции de сигуранță.....	124
5	Прегătirea апаратули de curățat cu presiune ънaltă pentru utilizare.....	131
6	Asamblarea апаратули de curățat cu ънaltă presiune.....	131
7	Conectarea la o sursă de apă.....	133
8	Racordatї electric апаратули de curățat cu ънaltă presiune.....	135
9	Pornirea și oprire апаратули de curățat cu presiune ънaltă.....	135
10	Lucrul cu апаратули de curățat cu ънaltă presiune.....	136
11	După lucru.....	138
12	Transportarea.....	140
13	Stocarea.....	140
14	Curățare.....	140
15	Њтреținere.....	141
16	Reparare.....	141
17	Depanare.....	141
18	Date tehnice.....	143
19	Piese de schimb și accesorii.....	145
20	Eliminare.....	145
21	Declarație de conformitate EU.....	145

1 Prefață

Stimată clientă, stimate client,

ne bucurăm că аți ales STIHL. Dezvoltăm și executăm produsele noastre ън calitate de vârf, conform nevoilor clienților noștri. Њн felul acesta iau naștere produse de mare fiabilitate chiar și ън condiții de solicitare extremă.

STIHL ънseamnă calitate de vârf și ън domeniul de service. Atelierele noastre de specialitate oferă consiliere și инструкции competente, dar și o cuprinzătoare asistență tehnică.

Compania STIHL se angajează ън mod expres să protejeze natura. Aceste инструкции de utilizare sunt concepute pentru a vă ajuta la utilizarea sigură și ecologică a produsului dumneavoastră STIHL pe o durată lungă de exploatare.

Vă mulțumim pentru ънcredere și vă dorim multă bucurie la utilizarea produsului dumneavoastră STIHL.



Dr. Nikolas Stihl

IMPORTANT! ÎNAINTE DE UTILIZARE, CITIȚI ȘI PĂSTRAȚI INSTRUCȚIUNILE.

2 Informații referitoare la acest Manual de instrucțiuni

2.1 Documente valabile

Sunt valabile prevederile locale privitoare la securitate.

- ▶ În afara acestui manual de utilizare, citiți, respectați și păstrați următoarele documente:
 - Manualul de utilizare și ambalajul accesoriilor utilizate
 - Manualul de utilizare și ambalajul detergentului utilizat

2.2 Identificarea Notelor de avertizare din text

PERICOL

- Această notă indică pericolele care au ca rezultat răniri grave sau decese.
 - ▶ Măsurile specificate pot împiedica rănirile grave sau decesele.

AVERTISMENT

- Această notă poate indica pericolele care au ca rezultat răniri grave sau **decese**.
 - ▶ Măsurile specificate pot împiedica rănirile grave sau decesele.

INDICAȚIE

- Această notă indică pericolele care pot avea ca rezultat avariarea bunurilor.
 - ▶ Măsurile specificate pot împiedica avariarea bunurilor.

2.3 Simboluri în text

 Acest simbol se referă la un capitol din aceste instrucțiuni de folosire.

3 Cuprins

3.1 Curățător cu înaltă presiune

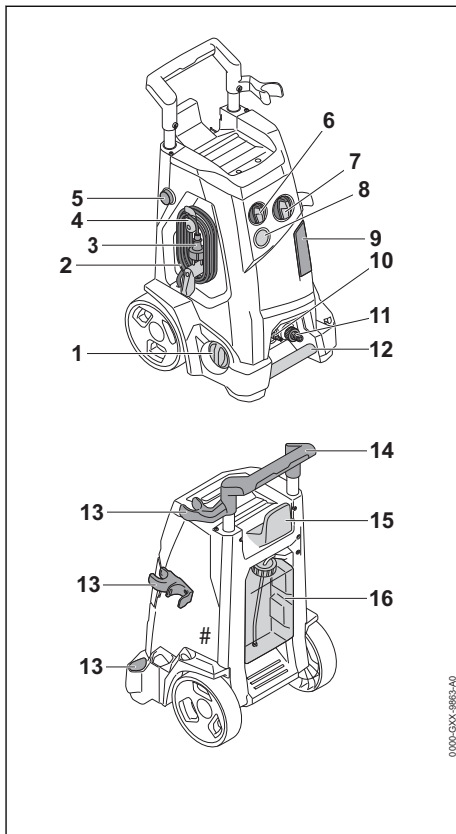

1 Regulator rotativ

Regulatorul rotativ este folosit pentru reglarea presiunii de lucru și a cantității de apă.

2 Cablu de racord

Cablul de racord conectează curățătorul cu înaltă presiune la ștecherul de rețea.

3 Ștecher de rețea

Ștecherul conectează cablul electric la o priză de perete.

4 Suport cu clemă

Suportul are rolul de preluare și de păstrare a cablului de racord și este rotativ. Cliplul menține ștecherul de rețea la cablul de racord înfășurat.

5 Buton de blocare

Butonul de blocare blochează ajustarea mânerului.

6 Mâner de dozare

Mânerul de dozare este folosit pentru reglarea dozării dorite a agentului de curățare.

7 Întreprător rotativ

Întreprătorul rotativ servește la activarea și la dezactivarea curățătorului cu înaltă presiune.

8 Manometru

Manometrul indică presiunea pompei de înaltă presiune.

9 Clapetă

Clapeta acoperă duzele livrate și acul de curățare.

10 Ștuț

Ștuțul folosește la racordul furtunului de înaltă presiune.

11 Ștuț

Ștuțul se folosește la racordul furtunului de înaltă presiune.

12 Mâner de transport

Mânerul de transport folosește la purtare curățătorului cu înaltă presiune.

13 Suport

Suporturile folosesc la păstrarea pistolului de injecție.

14 Toartă

Mânerul folosește la purtarea și deplasarea curățătorului cu înaltă presiune.

15 Suport

Suportul folosește la păstrarea furtunului de înaltă presiune.

16 Recipientul de detergent

Recipientul de detergent are rolul de curățare cu agenți de curățare.

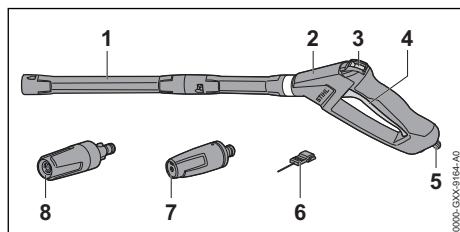
Plăcuță de identificare cu seria mașinii**3.2 Dispozitiv de injecție****1 Tub pentru jet**

Tubul pentru jet leagă pistolul de pulverizare la duză.

2 Pistol de pulverizare

Pistolul de pulverizare servește la susținerea și ghidarea dispozitivului de injecție.

3 Pârghie de fixare

Pârghia de fixare deblochează pârghia.

4 Pârghie

Pârghia deschide și închide supapa în pistolul de injecție. Pârghia activează și oprește jetul de apă.

5 Pârghie blocatoare

Pârghia blocatoare menține ștuțul în pistolul de injecție.

6 Ac de curățare

Acul de curățare are rolul de curățare a duzelor.

7 Duza de jet plat

Duza de jet plat generează un jet de apă plat.

8 Duza rotorului

Duza rotorului generează un jet de apă rotativ.

3.3 Simboluri

Pot exista simboluri pe curățătorul cu înaltă presiune și pe dispozitivul de stropire, iar acestea semnifică următoarele:



În această poziție, maneta de fixare deblochează pârghia.



În această poziție, maneta de fixare blochează pârghia.



Nu aruncați produsul la gunoii menajer.



Nivelul calculat de putere acustică conform Directivei 2000/14/CE în dB(A), pentru a se putea compara nivelul emisiilor de zgomot a produselor electronice.

STIHL

Aceste simboluri identifică piesele de schimb originale STIHL și accesoriile originale STIHL.

4 Instrucțiuni de siguranță**4.1 Simboluri de avertizare**

Simbolurile de avertizare de pe curățătorul de mare presiune au următoarea semnificație:



Respectați instrucțiunile de siguranță și măsurile în legătură cu acestea.



Citiți, respectați și păstrați Manualul de instrucțiuni.



Purtați ochelari de protecție.



- Nu îndreptați jetul de apă spre persoane și animale.
- Nu îndreptați jetul de apă spre instalații electrice, conexiuni electrice, prize și cabluri ce conduc curent electric.
- Nu îndreptați jetul de apă spre aparate electrice și spre curățătorul de mare presiune.



În cazul în care cablul electric sau cablul prelungitor sunt deteriorate: scoateți ștecherul din priza de perete.



Nu racordați curățătorul de înaltă presiune direct la rețeaua de apă potabilă.



Deconectați curățătorul de mare presiune în timpul pauzelor de lucru, transportului, depozitării, întreținerii sau reparațiilor.



Nu folosiți, nu transportați și nu păstrați curățătorul de mare presiune la temperaturi sub 0 °C.

4.2 Utilizare conform cu destinația

Curățătorul cu înaltă presiune STIHL RE 150 sau RE 170 servește la curățarea, spre exemplu, a autovehiculelor, remorcilor, teraselor, drumurilor și a fațadelor.

Este interzisă utilizarea curățătorului cu înaltă presiune pe timp ploios.

▲ AVERTISMENT

- Atunci când curățătorul cu înaltă presiune nu este folosit conform destinației, persoanele pot suferi grave leziuni corporale, până la cauze toare de deces, și se pot genera daune materiale.
 - ▶ Utilizați curățătorul cu înaltă presiune conform celor prezentate în aceste instrucțiuni de utilizare.

Curățătorul cu înaltă presiune STIHL RE 150 sau RE 170 nu este adecvat pentru următoarele aplicații:

- Curățarea azbocimentului și a suprafețelor similare
- Curățarea suprafețelor, care sunt vopsite sau lăcuite cu vopsea cu conținut de plumb
- Curățarea suprafețelor, care intră în contact cu alimente
- Curățarea curățătorului cu înaltă presiune

4.3 Cerințe privind utilizatorul

▲ AVERTISMENT

- Utilizatorii neinstruiți nu pot identifica și nu pot evalua pericolele pe care le prezintă curățătorul de mare presiune. Risc de răniri grave sau deces pentru utilizator sau alte persoane.



- ▶ Citiți, respectați și păstrați instrucțiunile de utilizare.

- ▶ În cazul în care curățătorul de mare presiune este predat altei persoane: predați odată cu acesta și manualul de instrucțiuni.
- ▶ Se asigură faptul că utilizatorul îndeplinește cerințele următoare:
 - Utilizatorul este odihnit.

– Această mașină nu trebuie utilizată de persoane (inclusiv copii) cu capacități fizice, senzoriale sau mentale reduse sau lipsite de experiență și cunoștințe.

- Utilizatorul poate identifica și evalua pericolele pe care le generează curățătorul cu înaltă presiune.

– Utilizatorul este major sau este instruit în profesie sub supraveghere conform reglementărilor naționale corespunzătoare.

– Utilizatorul trebuie să fie instruit de către un atelier de specialitate STIHL sau un expert în domeniu, înainte să folosească pentru prima dată curățătorul de mare presiune.

- Utilizatorul nu se află sub influența alcoolului, a medicamentelor sau a drogurilor.
- ▶ Dacă există neclarități: adresați-vă unui distribuitor STIHL.

4.4 Îmbrăcăminte și echipament

▲ AVERTISMENT

- În timpul lucrului, obiectele pot fi proiectate cu viteze mari. Pericol de rănire.



- ▶ Purtați ochelari de protecție care să se muleze ferm. Ochelari de protecție adecvați, verificați conform normei EN 166 sau conform prevederilor naționale, se pot găsi în comerț cu identificarea corespunzătoare.
- ▶ Purtați o bluză strânsă pe corp cu mâneci lungi și pantalonii lungi.
- Pe parcursul lucrărilor pot fi generați aerosoli. Aerosolii inspirați vă pot afecta sănătatea și pot declanșa reacții alergice.
 - ▶ O evaluare a riscurilor trebuie efectuată în funcție de suprafețele ce trebuie curățate și de mediul acestora.
 - ▶ În cazul în care rezultă din cadrul evaluării de risc faptul că se formează aerosoli: purtați o mască de protecție din clasa de protecție FFP2 sau o clasă de protecție similară.
- În cazul în care utilizatorul poartă încălțăminte necorespunzătoare, acesta poate aluneca. Pericol de rănire.
 - ▶ Purtați încălțăminte stabilă, cu talpă aderentă.

4.5 Spațiu de lucru și mediu

▲ AVERTISMENT

- Persoanele neautorizate, copiii și animalele nu pot recunoaște și evalua pericolele pe care le reprezintă curățătorul cu înaltă presiune și obiectele proiectate. Persoanele neautorizate, copiii și animalele pot fi rănite grav, iar bunurile pot fi avariate.
 - ▶ Țineți la distanță de zona de lucru persoanele neimplimate, copiii și animalele.
 - ▶ Curățătorul cu înaltă presiune nu se va lăsa nesupravegheat.
 - ▶ Asigurați-vă de faptul că nu este posibilă joaca copiilor cu curățătorul cu înaltă presiune.
- În timpul lucrului pe vreme ploioasă sau într-un mediu umed, există pericol de electrocutare. Utilizatorul poate fi rănit grav sau chiar

omorât, iar curățătorul cu înaltă presiune se poate deteriora.

- ▶ Nu lucrați în ploaie.
- ▶ Curățătorul cu înaltă presiune se instalează astfel încât să nu se ude de la apa picurată.
- ▶ Curățătorul cu înaltă presiune se instalează în afara zonei de lucru umede.
- Componentele electrice ale curățătorului cu înaltă presiune pot produce scântei. Scânteele pot declanșa incendii și explozii într-un mediu foarte inflamabil sau exploziv. Risc de rănire gravă a persoanelor sau de deces și de avariere a bunurilor.
 - ▶ Nu lucrați niciodată într-un mediu foarte inflamabil sau exploziv.

4.6 Stare de funcționare sigură

Curățătorul de mare presiune se află într-o stare sigură doar dacă sunt îndeplinite următoarele condiții:

- Curățătorul de mare presiune nu este deteriorat.
- Furtunul de înaltă presiune, cuplajele și dispozitivul de stropire nu sunt deteriorate.
- Furtunul de înaltă presiune, cuplajele și dispozitivul de stropit sunt montate corect.
- Cablul electric, cablul prelungitor și ștecărele aferente nu sunt deteriorate.
- Curățătorul de mare presiune este curat și uscat.
- Dispozitivul de stropit este curat.
- Elementele de comandă funcționează și nu sunt modificate.
- Acest curățător de mare presiune conține accesorii originale STIHL.
- Accesoriiile au fost montate corect.

▲ AVERTISMENT

- Într-o stare nesigură, componentele ar putea să nu mai funcționeze corect, iar dispozitivele de siguranță ar putea fi dezactivate. Persoanele pot fi rănite grav sau chiar omorâte.
 - ▶ Lucrați cu un curățător de mare presiune nedeteriorat.
 - ▶ Lucrați cu un furtun de înaltă presiune nedeteriorat, cu cuplaje nedeteriorate și cu un dispozitiv de stropire nedeteriorat.
 - ▶ Furtunul de înaltă presiune, cuplajele și dispozitivul de stropire trebuie montate în modul descris în acest manual de utilizare.
 - ▶ Lucrați numai în cazul în care cablul electric, cablul prelungitor și ștecărul nu sunt deteriorate.
 - ▶ În cazul în care curățătorul de mare presiune este murdar sau umed: curățați

curățătorul de mare presiune și lăsați-l să se usuce.

- ▶ Dacă dispozitivul de stropit este murdar: curățați dispozitivul de stropit.
- ▶ Nu modificați curățătorul de mare presiune.
- ▶ Dacă elementele de comandă nu funcționează: nu utilizați curățătorul de mare presiune.
- ▶ Pentru acest curățător de mare presiune este necesară folosirea accesoriilor STIHL originale.
- ▶ Montați accesoriile așa cum este prezentat în acest manual de utilizare sau în instrucțiunile de utilizare ale accesoriilor.
- ▶ Nu introduceți obiecte în orificiile curățătorului de mare presiune.
- ▶ Înlocuiți panourile indicatoare uzate sau deteriorate.
- ▶ Dacă există neclarități: adresați-vă unui distribuitor STIHL.

4.7 Utilizarea

▲ AVERTISMENT

- În anumite situații, utilizatorul nu poate lucra în mod concentrat. Utilizatorul se poate împiedica, poate cădea și se poate răni grav.
 - ▶ Lucrați calm și metodic.
 - ▶ În cazul în care condițiile de lumină și de vizibilitate sunt nefavorabile: nu folosiți curățătorul de mare presiune.
 - ▶ Operați curățătorul de mare presiune pe cont propriu.
 - ▶ Aveți grijă la obstacole.
 - ▶ Lucrați stând în picioare, menținându-vă echilibrul. Când lucrați la înălțime, folosiți o platformă sau schele care prezintă siguranță.
 - ▶ În cazul în care simțiți semne de oboseală: luați o pauză de lucru.
- Dacă în timpul lucrului curățătorul de mare presiune are un comportament diferit sau neobișnuit, acesta ar putea fi într-o stare nesigură. Risc de rănire gravă a persoanelor și de pagube materiale.
 - ▶ Încetați lucrul, scoateți din priză ștecherul cablului electric și apelați la un distribuitor STIHL.
 - ▶ Operați curățătorul de mare presiune în picioare.
 - ▶ Nu acoperiți curățătorul de mare presiune, pentru a asigura un schimb de aer de răcire adecvat.
- În cazul în care maneta pistolului de stropit este eliberată, pompa de înaltă presiune se decuplează automat și apa nu mai curge din

duză. Curățătorul de mare presiune este în regimul standby și rămâne în continuare conectat. În cazul în care maneta pistolului de stropit este apăsată, pompa de înaltă presiune se cuplează automat și apa este evacuată din duză. Risc de rănire gravă a persoanelor și de pagube materiale.

- ▶ În cazul neutilizării: blocați maneta pistolului de stropit.



- ▶ Deconectați curățătorul de mare presiune.

- ▶ Scoateți ștecărul de rețea al curățătorului de mare presiune din priza de perete.
- Apa poate să înghețe pe suprafața de curățat și pe componentele curățătorului de mare presiune la temperaturi mai mici de 0 °C. Utilizatorul poate aluneca, poate cădea și se poate răni grav. Se pot produce pagube materiale.
 - ▶ Nu utilizați curățătorul de mare presiune la temperaturi mai mici de 0°C.
- În cazul în care se trage de furtunul de înaltă presiune, de furtunul de apă sau de cablul electric, curățătorul de mare presiune se poate mișca și poate cădea. Se pot produce pagube materiale.
 - ▶ Nu trageți de furtunul de înaltă presiune, de furtunul de apă sau de cablul electric.
- În cazul în care curățătorul de mare presiune este așezat pe o suprafață înclinată, denivelată sau instabilă, acesta se poate deplasa și poate cădea. Se pot produce pagube materiale.
 - ▶ Așezați curățătorul de mare presiune pe o suprafață orizontală, netedă și stabilă.
- În cazul în care se lucrează la înălțime, curățătorul de mare presiune sau dispozitivul de stropit pot cădea. Risc de rănire gravă a persoanelor și de pagube materiale.
 - ▶ Folosiți o platformă pentru activități de ridicare sau o schelă sigură.
 - ▶ Nu așezați curățătorul de mare presiune pe o platformă de lucru sau pe o schelă.
 - ▶ În cazul în care raza de acțiune a furtunului de înaltă presiune nu este suficientă: prelungiți furtunul de înaltă presiune cu un prelungitor de furtun de înaltă presiune.
 - ▶ Asigurați dispozitivul de stropit împotriva căderii.
- Jetul de apă poate desprinde fibre de azbest din suprafețe. Fibrele de azbest se pot distribui după uscare în aer și pot fi inspirate. Fibrele de azbest inspirate vă pot afecta sănătatea.
 - ▶ Nu curățați suprafețele ce conțin azbest.

- Jetul de apă poate îndepărta uleiul de pe vehicule sau de pe mașini. Apa cu conținut de ulei poate ajunge în pământ, în apă sau în canalizare. Este periclitat mediul înconjurător.
 - ▶ Curățați vehiculele sau mașinile numai în locații echipate cu separatoare de ulei în scurgerile de apă.
- Jetul de apă poate forma aerosoli cu conținut de plumb și apă cu conținut de plumb în combinație cu vopsea cu conținut de plumb. Aerosolii și apa cu conținut de plumb pot ajunge în pământ, în apă sau în canalizare. Aerosolii inspirați pot afecta sănătatea și pot declanșa reacții alergice. Este periclitat mediul înconjurător.
 - ▶ Suprafețele care sunt vopsite sau lăcuite cu vopsea cu conținut de plumb nu trebuie curățate.
- Jetul de apă poate deteriora suprafețele sensibile. Se pot produce pagube materiale.
 - ▶ Nu curățați suprafețele sensibile cu duza cu rotor.
 - ▶ Suprafețele sensibile din cauciuc, stofă, lemn și materiale similare trebuie curățate cu o presiune de lucru redusă și de la o distanță mai mare.
- În cazul în care duza cu rotor este scufundată în apă murdară în timpul utilizării și este operată, aceasta poate fi deteriorată.
 - ▶ Nu operați duza cu rotor în apă murdară.
 - ▶ În cazul în care este curățat un recipient: goliți recipientul și lăsați apa să se scurgă pe parcursul curățării.
- Dacă sunt aspirate, lichidele ușor inflamabile și explozive pot cauza incendii și explozii. Risc de rănire gravă a persoanelor sau de deces și de pagube materiale.
 - ▶ Lichidele ușor inflamabile sau explozive nu trebuie aspirate sau evacuate.
- Lichidele iritante, caustice și toxice pot periclita sănătatea și pot deteriora componentele curățătorului de mare presiune. Risc de rănire gravă a persoanelor sau de deces și de pagube materiale.
 - ▶ Lichidele iritante, acide sau toxice nu trebuie aspirate sau evacuate.
- Jetul puternic de apă poate răni persoanele și animalele și poate deteriora bunurile.
 - ▶ Nu îndreptați jetul de apă spre persoane și animale.



- ▶ Nu orientați jetul de apă spre zone fără vizibilitate.

- ▶ Nu curățați îmbrăcămintea cât timp aceasta este purtată.
 - ▶ Nu curățați încălțămintea cât timp aceasta este purtată.
- În cazul în care aparatele electrice, racordurile electrice, prizele și cablurile electrice intră în contact cu apa, este posibilă electrocutarea. Risc de rănire gravă a persoanelor sau de deces și de pagube materiale.
 - ▶ Nu îndreptați jetul de apă spre instalații electrice, conexiuni electrice, prize și cabluri ce conduc curent electric.



- ▶ Nu orientați jetul de apă spre cablul electric sau cablul prelungitor.
- În cazul în care aparatele electrice sau curățătorul de mare presiune intră în contact cu apa, este posibilă electrocutarea. Pericol de rănire gravă sau de moarte pentru utilizator și pericol de pagube materiale.
 - ▶ Nu îndreptați jetul de apă spre aparate electrice și spre curățătorul de mare presiune.
- ▶ Țineți aparatele electrice și curățătorul de mare presiune departe de suprafața de curățat.
- Un furtun de înaltă presiune montat greșit poate fi deteriorat. Ca urmare a deteriorării, este posibil ca apa să fie eliminată necontrolat în mediu. Risc de rănire gravă a persoanelor și de pagube materiale.
 - ▶ Nu orientați jetul de apă în direcția furtunului de înaltă presiune.
 - ▶ Montați furtunul de înaltă presiune astfel încât să nu fie tensionat sau răsucit.
 - ▶ Montați furtunul de înaltă presiune astfel încât să nu fie deteriorat, îndoit, strivit sau forfecat.
 - ▶ Protejați furtunul de înaltă presiune împotriva căldurii excesive, uleiului și substanțelor chimice.
 - Un furtun de apă montat greșit poate fi deteriorat și persoanele se pot împiedica de el. Persoanele se pot răni, iar furtunul de apă se poate deteriora.
 - ▶ Nu orientați jetul de apă spre furtunul de apă.
 - ▶ Montați și marcați furtunul de apă astfel încât să nu fie posibilă împiedicarea persoanelor.
 - ▶ Montați furtunul de apă astfel încât să nu fie tensionat sau răsucit.
 - ▶ Montați furtunul de apă astfel încât să nu fie deteriorat, îndoit, strivit sau forfecat.

- ▶ Protejați furtunul de apă împotriva temperaturilor excesive, uleiului și substanțelor chimice.
- Jetul puternic de apă cauzează forțe de reacție. Datorită forțelor de reacție ce survin, utilizatorul poate pierde controlul asupra dispozitivului de stropit. Utilizatorul poate fi grav rănit și pot apărea daune materiale.
 - ▶ Țineți ferm pistolul de stropit cu ambele mâini.
 - ▶ Lucrați conform descrierii din acest manual de utilizare.

4.8 Agenți de curățare

▲ AVERTISMENT

- În cazul în care agentul de curățat intră în contact cu pielea sau cu ochii, este posibilă iritarea acestora.
 - ▶ Respectați instrucțiunile de utilizare ale agentului de curățat.
 - ▶ Evitați contactul cu agenții de curățare.
 - ▶ În caz de contact cu pielea: zonele de piele afectate se spală cu apă din abundență și săpun.
 - ▶ În caz de contact cu ochii: spălați ochii cel puțin 15 minute cu apă din abundență și consultați un medic.
- Agenții de curățare necorespunzători pot deteriora curățătorul de mare presiune sau suprafața obiectului de curățat și pot afecta mediul.
 - ▶ STIHL vă recomandă utilizarea agenților de curățare STIHL originali.
 - ▶ Respectați instrucțiunile de utilizare ale agentului de curățat.
 - ▶ Dacă există neclarități: adresați-vă unui distribuitor STIHL.

4.9 Racordarea la apă

▲ AVERTISMENT

- Atunci când eliberați maneta pistolului de stropit, în furtunul de apă apare un recul. Ca urmare a reculului, este posibil ca apa murdară să revină înapoi în rețeaua de apă potabilă. Apa potabilă poate fi poluată.



- ▶ Nu racordați curățătorul de înaltă presiune direct la rețeaua de apă potabilă.

- ▶ Respectați prescripțiile întreprinderii de alimentare cu apă. Dacă este necesar, la racordarea la rețeaua de apă potabilă, utilizați un dispozitiv de decuplare de la sistem (de ex. dispozitiv anti-refulare) corespunzător.

- Apa murdară sau cu conținut de nisip poate deteriora componentele curățătorului de mare presiune.
 - ▶ Utilizați apă curată.
 - ▶ În cazul în care este utilizată apă murdară sau cu conținut de nisip: utilizați curățătorul de mare presiune împreună cu un filtru de apă.
- În cazul în care curățătorul de mare presiune este alimentat cu prea puțină apă, componentele acestuia se pot deteriora.
 - ▶ Deschideți complet robinetul de apă.
 - ▶ Curățătorul de mare presiune trebuie să fie alimentat cu suficientă apă, 18.

4.10 Conexiunea electrică

Contactul cu piesele aflate sub tensiune poate avea cauzele următoare:

- Cablul electric sau cablul prelungitor este deteriorat.
- Ștecărul cablului electric sau al cablului prelungitor este deteriorat.
- Priza nu este instalată corect.

▲ PERICOL

- Contactul cu piesele aflate sub tensiune poate avea drept urmare o electrocutare. Risc de rănire gravă sau deces.
 - ▶ Se asigură faptul că nu este deteriorat cablul electric, cablul prelungitor și ștecărele aferente.



În cazul în care cablul electric sau cablul prelungitor este deteriorat:

- ▶ Nu atingeți zona deteriorată.
- ▶ Scoateți ștecărul din priză.
- ▶ Apucați cablul electric, cablul prelungitor și ștecărele aferente numai cu mâinile uscate.
- ▶ Ștecărul de rețea al cablului electric sau al cablului prelungitor se introduce într-o priză cu contact de protecție instalată corect și asigurată.
- ▶ Conectarea la rețea trebuie efectuată de un electrician calificat, cu respectarea cerințelor IEC 60364-1. Se recomandă ca sistemul de alimentare al acestui utilaj să dispună de un întrerupător de protecție împotriva curenților vagabonzi, care să întrerupă alimentarea cu energie în cazul când curentul la masă depășește 30 mA timp de 30 ms, sau de un tester de împământare.
- Un cablu prelungitor deteriorat sau neadecvat poate cauza o electrocutare. Persoanele pot fi rănite grav sau chiar omorâte.
 - ▶ Folosiți un cablu prelungitor cu o secțiune transversală corectă, 18.3.

- ▶ Folosiți un cablu prelungitor protejat contra stropilor de apă și aprobat pentru utilizarea în exterior.
- ▶ Utilizați un cablu prelungitor care are aceleași proprietăți ca și cablul electric al curățătorului de mare presiune  18.3.
- ▶ În acest scop, se recomandă utilizarea unui tambur de cablu care să mențină priza la minim 60 mm deasupra solului.

AVERTISMENT

- În timpul lucrului, o tensiune de alimentare incorectă sau o frecvență de alimentare incorectă pot avea ca rezultat o supratensiune în curățătorul de mare presiune. Este posibilă deteriorarea curățătorului de mare presiune.
 - ▶ Asigurați-vă că tensiunea la priză și frecvența la priză corespund cu datele de pe plăcuța de identificare a curățătorului de mare presiune.
- Dacă sunt conectate mai multe aparate electrice la o priză multiplă, atunci este posibilă suprasolicitarea componentelor electrice pe durata lucrului. Componentele electrice se pot încălzi și declanșa un incendiu. Risc de rănire gravă a persoanelor sau de deces și de pagube materiale.
 - ▶ Conectați fiecare curățător de mare presiune la o priză de perete individuală.
 - ▶ Nu conectați curățătorul de mare presiune la o priză multiplă.
- Un cablu electric sau cablu prelungitor pozat greșit poate fi deteriorat, iar persoanele se pot împiedica de acesta. Persoanele se pot răni, iar cablul electric sau cablul prelungitor se pot deteriora.
 - ▶ Cablul electric și cablul prelungitor se pozează astfel încât să nu poată atinge jetul de apă.
 - ▶ Cablul electric sau cablul prelungitor se pozează și marchează astfel încât să nu fie posibilă împiedicarea persoanelor.
 - ▶ Cablul electric și cablul prelungitor se pozează astfel încât să nu fie întinse sau răsucite.
 - ▶ Cablul electric și cablul prelungitor se pozează astfel încât să nu fie deteriorate, îndoite, strivite sau forfecate.
 - ▶ Cablul electric și cablul prelungitor se protejează contra căldurii, uleiului și substanțelor chimice.
 - ▶ Cablul electric și cablul prelungitor se așează pe o bază uscată.
- În timpul lucrului se încălzește cablul prelungitor. Dacă nu se evacuează căldura, atunci aceasta poate declanșa un incendiu.

- ▶ Dacă se folosește un tambur pentru cablu: derulați cablul complet de pe tambur.

4.11 Transportul

AVERTISMENT

- În timpul transportului, curățătorul cu înaltă presiune se poate răsturna sau se poate deplasa. Risc de rănire a persoanelor și de avariere a bunurilor.
 - ▶ Blocați pârghia pistolului de injecție.
-  ▶ Deconectați curățătorul cu înaltă presiune.
- ▶ Scoateți ștecărul de rețea al curățătorului cu înaltă presiune din priză de perete.
- ▶ Goliți recipientul de detergent și introduceți-l în curățătorul cu înaltă presiune.
- ▶ Asigurați curățătorul cu înaltă presiune cu centuri de fixare, curele sau cu o plasă astfel încât acesta să nu se poată răsturna și să nu se poată deplasa.
- La temperaturi sub 0 °C apa poate îngheța în componentele curățătorului cu înaltă presiune. Este posibilă deteriorarea curățătorului cu înaltă presiune.
 - ▶ Goliți furtunul de înaltă presiune și dispozitivul de injecție.



- ▶ Atunci când curățătorul cu înaltă presiune nu poate fi transportat cu protecție la îngheț: Curățător cu înaltă presiune se protejează cu un antigel pe bază de glicol.

4.12 Păstrarea

AVERTISMENT

- Copiii nu pot recunoaște și evalua pericolele pe care le constituie curățătorul cu înaltă presiune. Copiii pot suferi leziuni grave.
 - ▶ Blocați pârghia pistolului de injecție.
-  ▶ Oprii curățătorul cu înaltă presiune.
- ▶ Scoateți ștecărul de rețea al curățătorului cu înaltă presiune din priză de perete.
- ▶ Depozitați curățătorul cu înaltă presiune într-un loc care nu este la îndemâna copiilor.
- Contactele electrice de la curățătorul cu înaltă presiune și componentele metalice pot coroda din cauza umezelii. Este posibilă deteriorarea curățătorului cu înaltă presiune.
 - ▶ Depozitați curățătorul cu înaltă presiune într-un loc curat și uscat.

- La temperaturi sub 0 °C apa poate îngheța în componentele curățătorului cu înaltă presiune. Este posibilă deteriorarea curățătorului cu înaltă presiune.
 - Goliți furtunul de înaltă presiune și dispozitivul de injecție.



- Dacă curățătorul cu înaltă presiune nu poate fi depozitat cu protecție la îngheț: Curățător cu înaltă presiune se protejează cu un antigel pe bază de glicol.

4.13 Curățarea, întreținerea și repararea

▲ AVERTISMENT

- Dacă în timpul curățării, întreținerii sau reparării, ștecherul este introdus în priză de perete, curățătorul de mare presiune se poate cupla în mod accidental. Risc de rănire gravă a persoanelor și de pagube materiale.
 - Blocați maneta pistolului de stropire.



- Deconectați curățătorul de mare presiune.

- Scoateți ștecherul de rețea al curățătorului de mare presiune din priză de perete.
- Mijloacele de curățare ascuțite, curățarea cu un jet de apă sau obiectele ascuțite pot deteriora curățătorul de mare presiune. În cazul în care curățătorul de mare presiune nu este curățat corespunzător, este posibilă funcționarea incorectă a componentelor și scoaterea din funcțiune a dispozitivelor de siguranță. Se pot produce grave leziuni corporale.
 - Curățați curățătorul de mare presiune în modul descris în acest manual de utilizare.
- În cazul în care curățătorul de mare presiune nu este întreținut sau reparat corespunzător, este posibilă funcționarea incorectă a componentelor și scoaterea din funcțiune a dispozitivelor de siguranță. Persoanele pot fi rănite grav sau chiar omorâte.
 - Nu întrețineți și nu reparați pe cont propriu curățătorul de mare presiune.
 - În cazul în care cablul electric este defect sau deteriorat: cablul electric se înlocuiește de către un serviciu de asistență tehnică STIHL.
 - În cazul în care curățătorul de mare presiune trebuie întreținut sau reparat: apelați la un distribuitor STIHL.

5 Pregătirea aparatului de curățat cu presiune înaltă pentru utilizare

5.1 Pregătirea de utilizare a curățătorului de mare presiune

Înainte de începerea oricăror lucrări trebuie parcursi pașii următori:

- Curățătorul de mare presiune, furtunul sub înaltă presiune, racordul furtunului și cablul de racord trebuie să se afle într-o stare sigură, 4.6.
- Curățați curățătorul de mare presiune, 14.
- Curățătorul de mare presiune se așază pe o suprafață solidă și plană cu protecție la alunecare și răsturnare.
- Montați furtunul de înaltă presiune, 6.3.
- Montați pistolul de stropire, 6.4.
- Montați tubul pulverizator, 6.5.
- Montați duza, 6.6.
- Dacă se folosește un agent de curățare: Utilizați agenți de curățare, 10.5.
- Racordați curățătorul de mare presiune la o sursă de apă, 7.
- Efectuați racordarea electrică a curățătorului de mare presiune, 8.1.
- Dacă etapele nu pot fi efectuate: nu folosiți curățătorul de mare presiune și contactați un serviciu de asistență tehnică STIHL.

6 Asamblarea aparatului de curățat cu înaltă presiune

6.1 Asamblarea curățătorului cu înaltă presiune

Introducerea duzelor și a acului de curățare

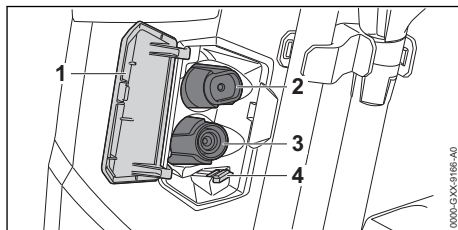

- Deschideți clapa (1).
- Utilizați duza de jet plat (2) și duza rotor (3).
- Utilizați acul de curățare (4).

6.2 Scoaterea mânerului și împingerea mânerului

6.2.1 Scoaterea mânerului

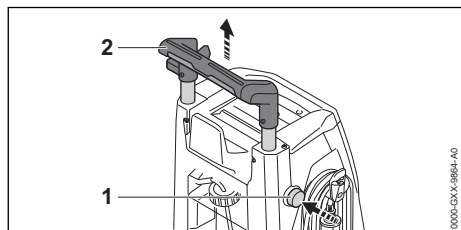

- ▶ Apăsăți butonul de deblocare (1) și extrageți mânerul (2).
- ▶ Eliberați butonul de deblocare (1) și extrageți mânerul (2) până când acesta face clic în poziție.

6.2.2 Împingerea mânerului

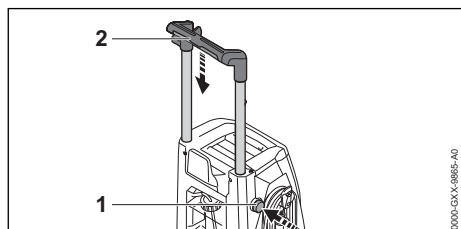

- ▶ Apăsăți butonul de deblocare (1) și introduceți mânerul (2).
- ▶ Eliberați butonul de deblocare (1) și împingeți mânerul (2) până când acesta face clic în poziție.

6.3 Montarea și demontarea furtunului de înaltă presiune

6.3.1 Montarea furtunului de înaltă presiune

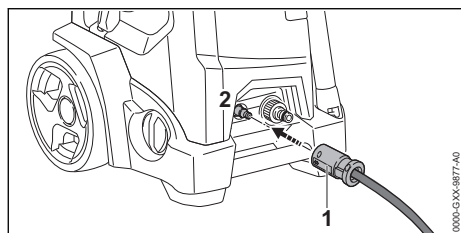

- ▶ Împingeți cuplajul (1) pe ștuțul (2). Cuplajul (1) înclichetează cu zgomot.
- ▶ Dacă cuplajul (1) se împinge cu dificultate pe ștuț: Garnitura de pe ștuț (2) se unge cu o grăsime pentru armături.

6.3.2 Demontarea furtunului de înaltă presiune

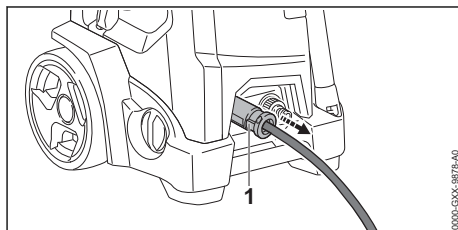

- ▶ Scoateți cuplajul (1) prin tragere.

6.4 Montarea și demontarea pistolului de stropit

6.4.1 Montarea pistolului de injecție

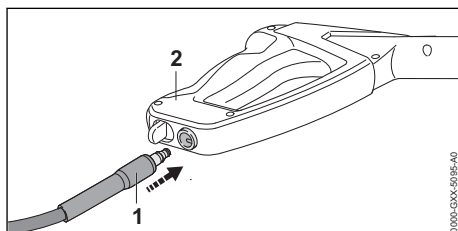

- ▶ Împingeți ștuțul (1) în pistolul de injecție (2). Ștuțul (1) face clic în poziție.
- ▶ Dacă ștuțul se introduce cu dificultate în pistolul de injecție (2): Garnitura de pe ștuț (1) se unge cu o grăsime pentru armături.

6.4.2 Demontarea pistolului de injecție

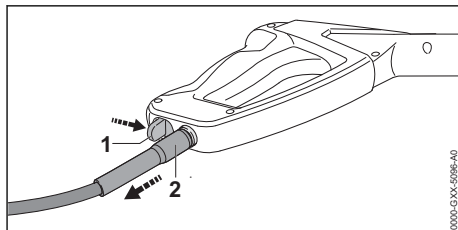

- ▶ Apăsăți și țineți apăsată pârghia blocatoare (1).
- ▶ Scoateți ștuțul (2).

6.5 Montarea și demontarea tijei de oțel

6.5.1 Montarea tijei de oțel

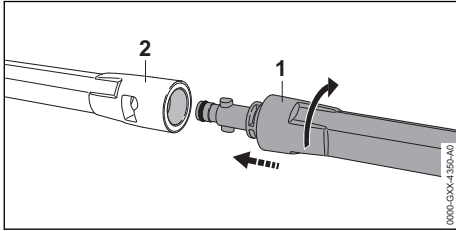

- ▶ Împingeți tija de oțel (1) în pistolul de stropit (2).
- ▶ Rotiți tija de oțel (1) până ce aceasta se fixează.
- ▶ În cazul în care tija de oțel (1) se împinge cu dificultate în pistolul de stropit (2): lubrifiați garnitura de pe țeava de oțel (1) cu vaselină pentru armături.

6.5.2 demontați tubul de pulverizare

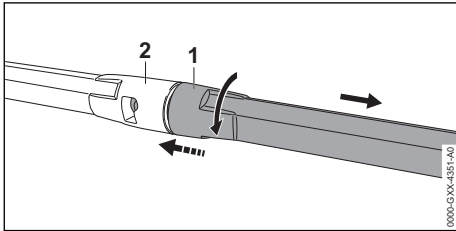

- ▶ Presați țeava de oțel (1) și pistolul de stropit (2) unul pe celălalt și rotiți până la opritor.
- ▶ Detașați țeava de oțel (1) și pistolul de stropit (2) unul de pe celălalt.

6.6 Montarea și demontarea duzei

6.6.1 Montarea duzei

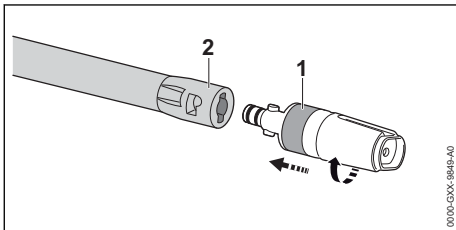

- ▶ Împingeți duza (1) în tubul pentru jet (2).
- ▶ Răsuciți duza (1) până când înclichetează.
- ▶ Dacă duza (1) se introduce cu dificultate în tubul pentru jet (2): Garnitura de pe duză (1) se unge cu o grăsime pentru armături.

6.6.2 Demontarea duzei

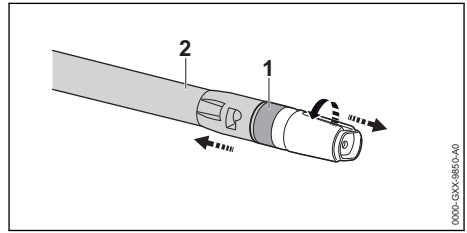

- ▶ Presați duza (1) și tubul pentru jet (2) și rotiți-le până la limită.
- ▶ Detașați duza (1) și tubul pentru jet (2).

7 Conectarea la o sursă de apă

7.1 Racordarea curățătorului cu înaltă presiune la rețeaua de apă

Racordarea filtrului de apă

Dacă curățătorul cu înaltă presiune se operează cu apă cu conținut de nisip sau cu apă din cisterne, trebuie să fie racordat un filtru de apă la curățătorul cu înaltă presiune. Filtrul de apă filtrează nisip și murdărie din apă și protejează astfel componentele curățătorului cu înaltă presiune contra deteriorării.

În funcție de piață, filtrul de apă poate să fie atașat la curățătorul cu înaltă presiune.

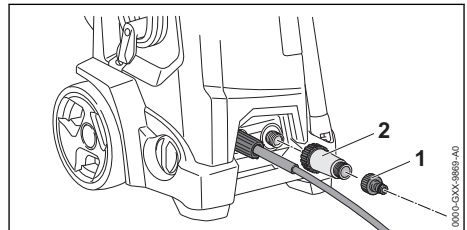

- ▶ Deșurubați ștuțul (1).
- ▶ Înșurubați filtrul de apă (2) pe racordul de apă și strângeți manual.
- ▶ Înșurubați ștuțul (1) pe filtrul de apă (2) și strângeți fix manual.

Racordați conducta de apă

Furtunul de apă trebuie să îndeplinească următoarele condiții:

- Furtunul de apă are diametrul 1/2".
- Furtunul de apă are o lungime între 10 m și 25 m.
- ▶ Racordați furtunul de apă la un robinet de apă.

- ▶ Deschideți complet robinetul de apă și spălați furtunul de apă.
Nisipul și impuritățile sunt spălate din furtunul de apă. Furtunul de apă se dezaerează.
- ▶ Închideți robinetul de apă.

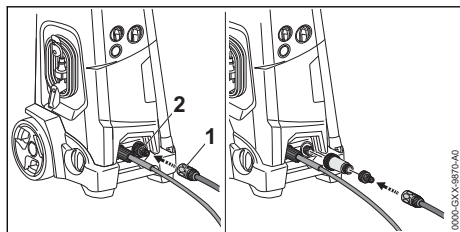

- ▶ Împingeți cuplajul (1) pe ștuțul (2).
Cuplajul (1) înclichetează cu zgomot.
- ▶ Deschideți complet robinetul de apă.
- ▶ În cazul în care țeava de jet este montată la pistolul de injecție: Demontați țeava de jet.
- ▶ Apăsăți pârghia pistolului de injecție atâta timp până când iese un jet uniform de apă din pistolul de injecție.
- ▶ Eliberați pârghia pistolului de injecție.
- ▶ Blocați pârghia pistolului de injecție.
- ▶ Montați tubul pentru jet.
- ▶ Montați duza.

Scoateți prin tragere furtunul de apă

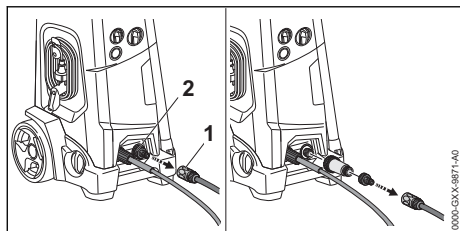

- ▶ Închideți robinetul de apă.
- ▶ Pentru deblocare cuplajului: Strângeți inelul (1) sau rotiți și mențineți.
- ▶ Trageți cuplajul de pe ștuț (2).

7.2 Racordarea curățătorului cu înaltă presiune la o altă sursă de apă

Curățătorul cu înaltă presiune poate să absoarbă apa din rezervoare cu apă de ploaie, cisterne și din ape curgătoare și ape stătătoare.

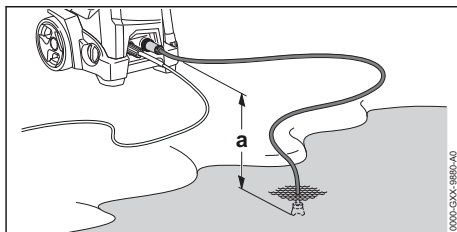

Pentru ca să fie posibilă aspirarea apei, diferența de înălțime dintre curățătorul cu înaltă presiune și sursa de apă nu este permisă să depășească înălțimea maximă de aspirare (a),  18.

Trebuie să se utilizeze setul de aspirație STIHL potrivit. Lângă setul de aspirație este atașat un furtun de apă cu cuplaj special.

În funcție de piață, setul de aspirație STIHL potrivit poate să fie atașat curățătorului cu înaltă presiune.

Racordarea filtrului de apă

Atunci când curățătorul cu înaltă presiune este exploatat cu apă ce are un conținut de nisip și provine din rezervoare cu apă de ploaie, cisterne și din ape curgătoare și ape stătătoare, trebuie să fie racordat un filtru de apă la curățătorul cu înaltă presiune.

În funcție de piață, filtrul de apă poate să fie atașat la curățătorul cu înaltă presiune.

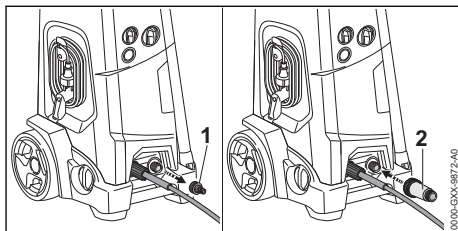

- ▶ Deșurubați ștuțul (1).
- ▶ Înșurubați filtrul de apă (2) pe racordul de apă și strângeți manual.

Racordați conducta de apă

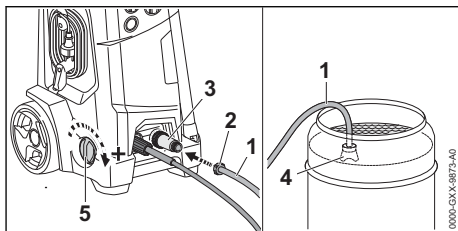

- ▶ Umpleți cu apă furtunul de apă (1) astfel încât să nu mai existe aer în furtunul de apă.
- ▶ Rotiți cuplajul (2) pe ștuțul de racordare al filtrului de apă (3) și strângeți manual.
- ▶ Introduceți clopotul de aspirație (4) în așa fel în sursa de apă, încât clopotul (4) să nu atingă solul.
- ▶ Rotiți regulatorul rotativ (5) până la limită în direcția +.
- ▶ Dacă este atașat pistolul de injecție pe furtunul de înaltă presiune: Demontați pistolul de injecție.
- ▶ Țineți în jos furtunul de înaltă presiune.
- ▶ Conectați aparatul de curățare cu înaltă presiune până când iese un jet de apă uniform afară din curățătorul cu înaltă presiune.

INDICAȚIE

- Dacă curățătorul cu înaltă presiune nu aspiră apă, este posibilă operarea uscată a pompei și deteriorarea curățătorului cu înaltă presiune.
 - ▶ Dacă nu curge apă din furtunul sub înaltă presiune după două minute: Deconectați curățătorul cu înaltă presiune și verificați alimentarea cu apă.
- ▶ Deconectați curățătorul cu înaltă presiune.
- ▶ Atașați pistolul de injecție pe furtunul de înaltă presiune.
- ▶ Apăsăți și mențineți apăsată pârghia pistolului de injecție.
- ▶ Conectați curățătorul cu înaltă presiune.

8 Racordați electric aparatul de curățat cu înaltă presiune

8.1 Racordarea electrică a curățătorului cu înaltă presiune

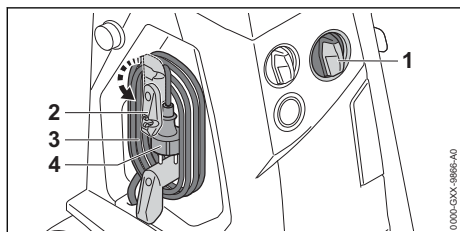

- ▶ Întrerupătorul rotativ (1) se reglează în poziția 0.
- ▶ Rabatați în jos suportul (2).
- ▶ Îndepărtați cablul de racord (3).
- ▶ Introduceți ștecărul (4) cablului de racord într-o priză instalată corect.

9 Pornirea și oprire aparatului de curățat cu presiune înaltă.

9.1 Pornirea curățătorului de mare presiune

Atunci când curățătorul de mare presiune este pornit, în situația în care există o rețea inadecvată, pot apărea fluctuații de tensiune. Fluctuațiile de tensiune pot afecta alți consumatori conectați.

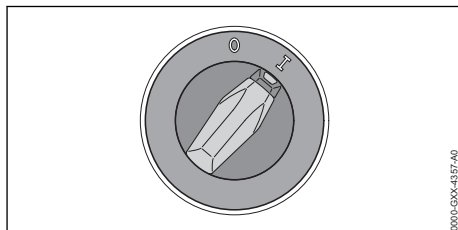

- ▶ Întrerupătorul rotativ se reglează în poziția I.

9.2 Oprirea curățătorului cu înaltă presiune

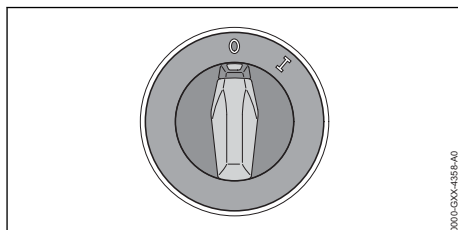

- ▶ Întrerupătorul rotativ se reglează în poziția 0.

10 Lucrul cu aparatul de curățat cu înaltă presiune

10.1 Țineți și ghidați pistolul de stropit



- ▶ Țineți pistolul de stropit cu o mână pe mânerul de operare, astfel încât degetul mare să cuprindă mânerul de operare.
- ▶ Țineți tija de oțel ferm cu mâna cealaltă în așa fel, încât degetul mare să cuprindă tija de oțel.
- ▶ Orientați duza către sol.

10.2 Se reglează presiunea de lucru și cantitatea de apă

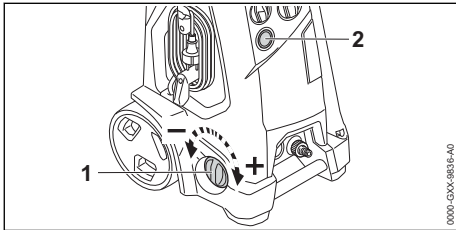

Se crește presiunea de lucru și cantitatea de apă

- ▶ Rotiți regulatorul rotativ (1) în direcția +.

Se reduce presiunea de lucru și cantitatea de apă

- ▶ Rotiți regulatorul rotativ (1) în direcția -.

Manometrul (2) indică presiunea pompei de înaltă presiune.

10 Lucrul cu aparatul de curățat cu înaltă presiune

10.3 Apăsați și blocați pârghia pistolului de injecție

Apăsați pârghia pistolului de injecție

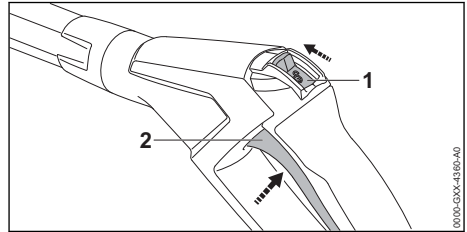

- ▶ Culisați maneta de fixare (1) în poziția ⚙️.
- ▶ Apăsați pârghia (2) și mențineți-o apăsată. Pompa de înaltă presiune pornește automat și apa curge afară din duză.

Blocați pârghia pistolului de pulverizare

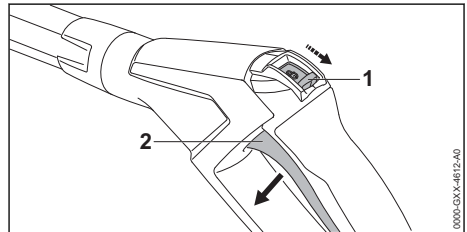

- ▶ Eliberați pârghia (2). Pompa de înaltă presiune se oprește automat și apa nu mai curge afară din duză. Curățătorul cu înaltă presiune este pornit în continuare.
- ▶ Culisați maneta de fixare (1) în poziția ⚙️.

10.4 Curățare

Cu duza următoare se poate lucra în funcție de aplicație:

- Duza de jet plat: Duza de jet plat este potrivită pentru curățarea suprafețelor mari.
- Duza rotorului: Duza rotorului este adecvată pentru îndepărtarea murdăriei întărite.

Se poate lucra cu distanță mică dacă trebuie îndepărtate murdării întărite.

Se poate lucra cu distanță mare dacă trebuie curățate următoarele suprafețe:

- suprafețe vopsite
- suprafețe din lemn
- suprafețe din cauciuc

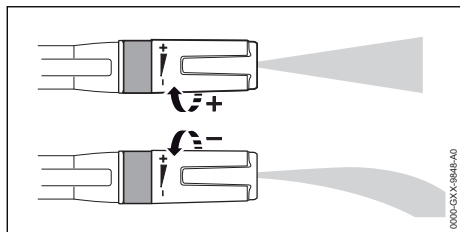

Duza de jet plat poate fi reglată.

Presiunea de lucru crește dacă duza de jet plat este rotită în direcția +.

Presiunea de lucru scade dacă duza de jet plat este rotită în direcția -.

- ▶ Înaintea curățării, jetul de apă se orientează spre o zonă ascunsă de pe suprafață și se verifică să nu se deterioreze suprafața.
- ▶ Distanța duzei față de suprafața de curățat se alege astfel încât să nu fie deteriorată suprafața de curățat.
- ▶ Duza de jet plat se reglează astfel încât să nu se deterioreze suprafața de curățat.

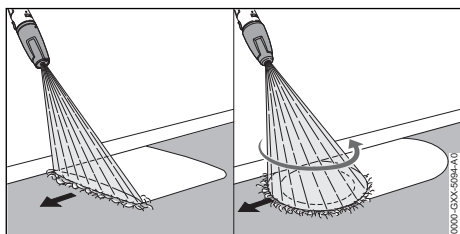

- ▶ Dispozitivul de stopire se deplasează uniform de-a lungul suprafeței de curățat.
- ▶ Deplasați-o încet înainte, într-un mod controlat.

10.5 Utilizarea agenților de curățare

10.5.1 Aspirarea agenților de curățare

Agenții de curățare pot ameliora efectul de curățare a apei.

STIHL vă recomandă utilizarea detergenților STIHL.

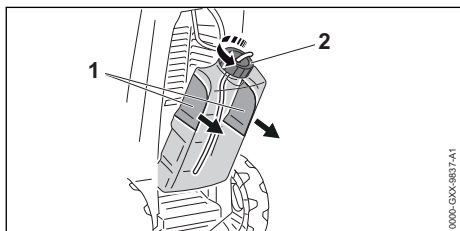

- ▶ Prindeți și scoateți recipientul de detergent cu ajutorul toartelor (1).
- ▶ Deșurubați capacul (2).
- ▶ Dozați și utilizați agenții de curățare conform celor prezentate în instrucțiunile de utilizare ale acestora.
- ▶ Înșurubați capacul pe recipientul de detergent și strângeți-l manual.
- ▶ Apucați recipientul de detergent de toate și introduceți-l în curățătorul cu înaltă presiune.

10.5.2 Aspirarea detergenților din recipientul de detergent

Capacul recipientului de detergent deține un filet standard ce corespunde rezervorului de detergent. Poate fi folosit un recipient de detergent separat.

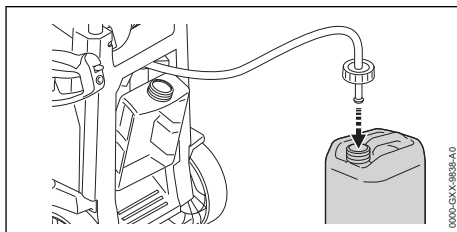

- ▶ Scoateți recipientul de detergent.
- ▶ Desfiletați capacul recipientului de detergent.
- ▶ Rotiți capacul cu furtunul de aspirație pe rezervorul de detergent separat.

10.5.3 Utilizarea agenților de curățare

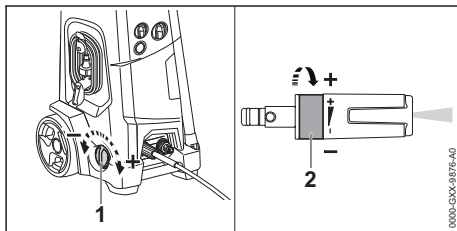

- ▶ Rotiți regulatorul rotativ (1) până la limită în direcția +.
- ▶ Rotiți duza de jet plat (2) până la limită în direcția -.

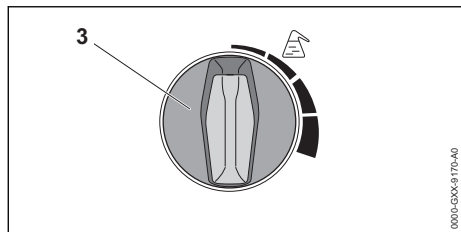

- ▶ Reglarea dozării dorite
 - ▶ Rotiți mânerul de dozare (3) spre dreapta (până la 5 %).
Se crește amestecul de agent de curățare.
 - ▶ Rotiți mânerul de dozare (3) spre stânga (până la 0 %).
Se reduce amestecul de agent de curățare.
 - ▶ Dacă trebuie reglată cu precizie concentrația de agenți de curățare: Se măsoară și calculează concentrația de agenți de curățare.
- ▶ Suprafețele extrem de murdare se înmoaie cu apă înainte de a fi curățate.
- ▶ Apăsăți pârghia pistolului de injecție și pulverizați agentul de curățare pe suprafața de curățare.
- ▶ Aplicați detergent de jos în sus și nu lăsați să se usuce.
- ▶ Mânerul de dozare se rotește spre stânga până la limită.
- ▶ Detergentul nu mai este aspirat.
- ▶ Curățați suprafața.

10.5.4 Măsurarea și calcularea concentrației de agenți de curățare

La unii detergenți, concentrația trebuie reglată cu exactitate. În acest caz trebuie măsurat debitul de apă și consumul de detergent.

Calcularea prediluării detergentului în %

Dacă prediluarea nu este indicată ca valoare % pe ambalajul detergentului folosit, aceasta poate fi determinată în felul următor:

- Valoare raport
- 1:1 = 50 %
 - 1:2 = 33,3 %
 - 1:3 = 25 %
 - 1:5 = 16,6 %
 - 1:10 = 9 %

Exemplu: Calcul valoare raport 1:2.

- A = 1
- B = 2

$$\frac{A}{(A + B)} \times 100 = V$$

$$\frac{1}{(1 + 2)} \times 100 = 33,3\%$$

Măsurarea și calcularea concentrației de agenți de curățare

- ▶ Regulatorul rotativ pentru reglarea presiunii de lucru și a cantității de apă se rotește până la limită în direcția +.
- ▶ Mânerul de dozare pentru detergent se rotește spre dreapta până la limită.
- ▶ Umpleți cu detergent recipientul de detergent până la marcajul de 0,5 litri.
- ▶ Rotiți duza de jet plat până la limită în direcția -.
- ▶ Conectați curățătorul cu înaltă presiune.
- ▶ Pistolul de injecție se ține într-un recipient de colectare gol.
- ▶ Acționați pistolul de injecție și umpleți 2 litri în recipientul de colectare.
- ▶ Determinați consumul de detergent „QR“ din recipientul de detergent.

Calcularea concentrației efective de detergent:

$$\frac{QR}{Q} \times V = K$$

- QR = cantitatea detergentului consumat (în litri).
- Q = 2 litri.
- V = prediluarea detergentului (în %).
- K = concentrația detergentului.
- ▶ În cazul în care concentrația calculată diferă față de cea dorită: Se reduce dozarea de pe mânerul de dozare și se repetă măsurarea și calculul.

11 După lucru

11.1 După lucru

- ▶ Dacă a fost utilizat detergent: clățiți cu un curățător de mare presiune.

- ▶ Deconectați curățătorul cu înaltă presiune și scoateți prin tragere ștecherul din priză.
- ▶ Atunci când curățătorul cu înaltă presiune este racordat la rețeaua de apă: Închideți robinetul de apă.
- ▶ Apăsăți pârghia pistolului de injecție. Presiunea apei este eliminată.
- ▶ Blocați pârghia pistolului de injecție.
- ▶ Separați curățătorul cu înaltă presiune de la sursa de apă.
- ▶ Demontați furtunul de apă.
- ▶ Demontați furtunul de apă și lăsați să se scurgă din furtunul de apă restul de apă.
- ▶ Demontați și curățați duza și țeava de jet.
- ▶ Demontați pistolul de injecție și lăsați să se scurgă restul de apă.
- ▶ Curățați curățătorul cu înaltă presiune.

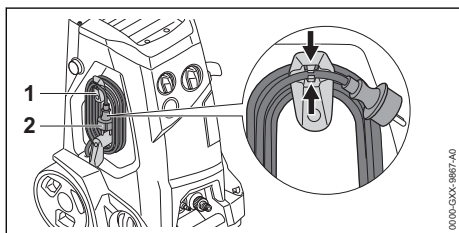

- ▶ Rabatați în sus suportul (1).
- ▶ Înfășurați cablul de racord (2) pe suporturi (1).
- ▶ Fixați cablul de racord (2) cu ajutorul clipului pe suport (1).

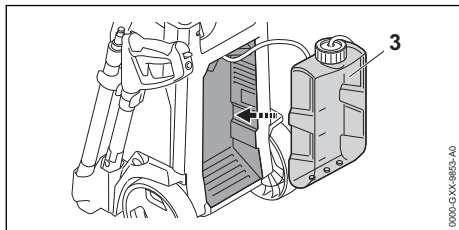

- ▶ Introduceți recipientul de detergent (3).

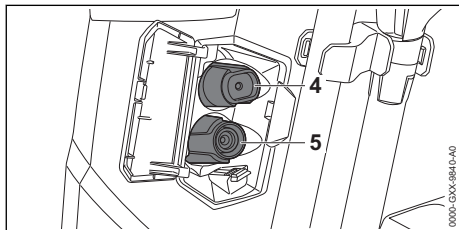

- ▶ Introduceți duza de jet plat (4) sau duza rotului (5)

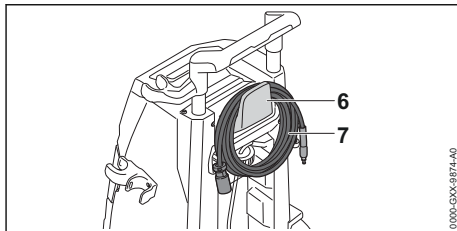

- ▶ Înfășurați furtunul de înaltă presiune (6) și suspențați-l în suport (7).

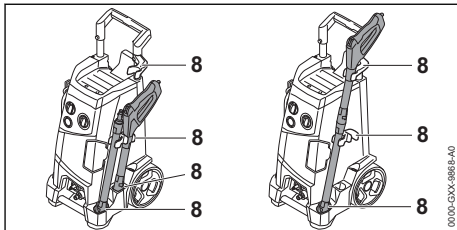

- ▶ Păstrați dispozitivul de stopire în suportii (8) de la curățătorul cu înaltă presiune.

11.2 Protejați aparatul de curățat cu înaltă presiune cu antigel

În cazul în care aparatul de curățat cu înaltă presiune nu poate fi transportat sau depozitat sigur la îngheț: protejați aparatul de curățat cu înaltă presiune cu un antigel pe bază de glicol. Antigelul previne înghețul apei în aparatul de curățat cu înaltă presiune și deteriorarea acestuia.

- ▶ Demontarea țevii de oțel
- ▶ Conectați un furtun de apă cât mai scurt cu puțință la aparatul de curățat cu înaltă presiune. Cu cât este furtunul de apă mai scurt, cu atât este necesar mai puțin antigel.
- ▶ Amestecați antigelul în așa cum este descris în manualul de utilizare al antigelului.
- ▶ Introduceți antigelul într-un recipient curat.
- ▶ Scufundați furtunul de apă în recipientul cu antigel.
- ▶ Apăsăți maneta pistolului de stropit și mențineți-o apăsată.
- ▶ Pornirea aparatului de curățat cu presiune înaltă.
- ▶ Apăsăți maneta pistolului de stropit atâta timp, până ce un jet constant de antigel este evacuat din pistolul de stropit și orientați pistolul de stropit spre recipient.
- ▶ Apăsăți și eliberați maneta pistolului de stropit de mai multe ori și eliberați-o din nou.
- ▶ Oprțiți aparatul de curățat cu înaltă presiune și scoateți ștecherul din priză.

- ▶ Demontați pistolul de stropit, furtunul de înaltă presiune și furtunul de apă și lăsați antigelul să se scurgă în recipient.
- ▶ Depozitați sau eliminați în mod ecologic și conform prevederilor antigelul.

12 Transportarea

12.1 Transportarea curățătorului de mare presiune

- ▶ Deconectați curățătorul de mare presiune și scoateți ștecărul din priză.
- ▶ Goliți recipientul pentru detergent și asigurați-l împotriva răsturnării, căderii și deplasării.

Tragerea sau susținerea curățătorului de mare presiune

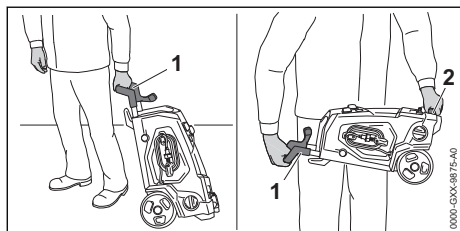

- ▶ Trageți curățătorul de mare presiune de mâner (1).
- ▶ Țineți curățătorul cu înaltă presiune de mâner (1) și de la mânerul de transport (2).

Transportarea curățătorului de mare presiune într-un vehicul

- ▶ Asigurați curățătorul de mare presiune împotriva răsturnării și deplasării.
- ▶ În cazul în care curățătorul de mare presiune nu poate fi transportat cu protecție împotriva înghețului: protejați curățătorul de mare presiune cu antigel.

13 Stocarea

13.1 Depozitarea aparatului de curățat cu înaltă presiune

- ▶ Opriiți aparatul de curățat cu înaltă presiune și scoateți ștecărul din priză.
- ▶ Depozitați aparatul de curățat cu înaltă presiune astfel încât să fie respectate următoarele condiții:
 - Aparatul de curățat cu înaltă presiune este depozitat într-un loc care nu se află la îndemâna copiilor.
 - Aparatul de curățat cu presiune este curat și uscat.
 - Aparatul de curățat cu înaltă presiune este depozitat într-un spațiu închis.

- Aparatul de curățat cu presiune înaltă este depozitat la o temperatură peste 0°C.
- În cazul în care aparatul de curățat cu înaltă presiune nu poate fi depozitat sigur la îngheț: protejați aparatul de curățat cu înaltă presiune cu ajutorul antigelului.

14 Curățare

14.1 Clățiți curățătorul de înaltă presiune.

Dacă a fost utilizat detergent:

- ▶ Scoateți și goliți recipientul de detergent.
- ▶ Eliminați reziduurile de detergent așa cum este descris în instrucțiunile de utilizare ale detergentului.
- ▶ Clățiți recipientul de detergent cu apă curată.
- ▶ Introduceți recipientul de detergent.
- ▶ Rotiți regulatorul rotativ până la limită în direcția +.
- ▶ Rotiți duza cu jet plat până la limită în direcția -.
- ▶ Rotiți mânerul de dozare spre stânga (până la 0 %).
- ▶ Porniți curățătorul de mare presiune și clățiți cu apă curată timp de aproximativ 30 de secunde.

14.2 Curățarea curățătorului de mare presiune și a accesoriilor

- ▶ Deconectați curățătorul de mare presiune și scoateți ștecărul din priză.
- ▶ Curățați curățătorul de mare presiune, furtunul de înaltă presiune, pistolul de stropit și accesoriile cu o lavetă umedă.
- ▶ Curățați ștuțurile și cuplajele curățătorului de mare presiune, furtunul de înaltă presiune și conexiunile pistolului de stropit cu o lavetă umedă.
- ▶ Fantele de ventilație se curăță cu o pensulă.

14.3 Curățarea duzei și a tubului pulverizator

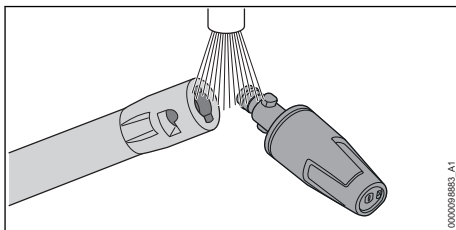

- ▶ Curățați duza și tubul pulverizator sub jet de apă și uscați-le cu o lavetă.

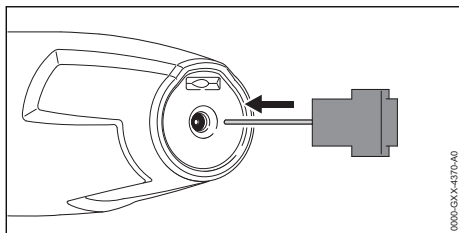

- ▶ În cazul în care duza este înfundată: curățați duza cu un ac de curățat.

14.4 Curățarea sitei de admisie a apei

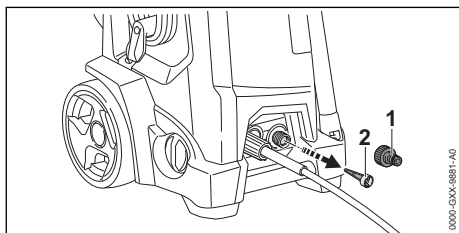

- ▶ Deșurubați ștuțul (1) racordului de apă.
- ▶ Trageți în afară sита alimentării apei (2) din racordul de apă.
- ▶ Clătiți sита alimentării cu apă (2) cu apă curentă.
- ▶ Instalați sита alimentării apei (2) în racordul apei.
- ▶ Înșurubați ștuțul (1) și strângeți fix manual.

14.5 curățați filtrul de apă

Filtrul de apă trebuie să fie demontat pentru a fi curățat.

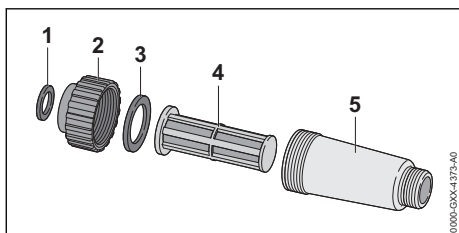

- ▶ Extrageți garnitura (1) din sistemul de închidere (2).
- ▶ Deșurubați sistemul de închidere (2) de pe carcasa filtrului (5).
- ▶ Extrageți garnitura (3) din sistemul de închidere (2).
- ▶ Extrageți filtrul (4) din carcasa filtrului (5).
- ▶ Spălați garniturile (1 și 3), sistemul de închidere (2) și filtrul (4) sub apă curgătoare.
- ▶ Lubrifiați garniturile (1 și 3) cu vaselină pentru armături.
- ▶ Reasamblați filtrul de apă la loc.

15 Întreținere

15.1 Intervale de întreținere

Intervalele de întreținere se vor stabili în funcție de condițiile de mediu și condițiile de lucru. STIHL vă recomandă următoarele intervale de întreținere:

lunar:

- ▶ Curățarea sitei de admisie apă.

16 Reparare

16.1 Reparați aparatul de curățat cu înaltă presiune







Utilizatorul nu poate repara singur aparatul de curățat cu înaltă presiune și accesoriile.

- ▶ Dacă aparatul de curățat cu înaltă presiune sau accesoriile s-au deteriorat: nu folosiți aparatul de curățat cu înaltă presiune sau accesoriile și apelați la un distribuitor STIHL.

17 Depanare

17.1 Remedierea defecțiunilor curățătorului de mare presiune

Defecțiunea	Cauza	Remediere
Curățătorul de mare presiune nu pornește, cu toate că se apasă	Ștecărul cablului electric sau al cablului prelungitor nu este introdus.	▶ Introduceți în priză ștecherul cablului electric sau al cablului prelungitor.

Defecțiunea	Cauza	Remediere
maneta pistolului de stropit.	Înterupătorul de protecție al cablului (siguranța) sau comutatorul de protecție FI s-a declanșat. Circuitul electric este suprasolicitat electric sau defect.	<ul style="list-style-type: none"> ▶ Depistați cauza declanșării și remediați-o. Introduceți înterupătorul de protecție al cablului (siguranța) sau comutatorul de protecție FI. ▶ Opriiți restul consumatorilor electrici conectați la același circuit electric.
	Priza are o siguranță prea slabă.	▶ Ștecărul cablului electric se introduce într-o priză cu siguranță corectă,  18.1.
	Cablul prelungitor are o secțiune transversală greșită.	▶ Folosiți un cablu prelungitor cu o secțiune transversală suficientă,  18.3
	Cablul prelungitor este prea lung.	▶ Folosiți un cablu prelungitor cu o lungime corectă,  18.3
	Electromotorul este prea cald.	<ul style="list-style-type: none"> ▶ Lăsați curățătorul de mare presiune să se răcească timp de 5 minute. ▶ Curățați duza.
La punerea în funcțiune, curățătorul de mare presiune nu pornește. Electromotorul produce un zgomot de huruit.	Tensiunea de rețea este prea mică.	<ul style="list-style-type: none"> ▶ Apăsăți maneta pistolului de stropit, mențineți-o apăsată și porniți curățătorul de mare presiune. ▶ Opriiți restul consumatorilor electrici conectați la același circuit electric.
	Cablul prelungitor are o secțiune transversală greșită.	▶ Folosiți un cablu prelungitor cu o secțiune transversală suficientă,  18.3
	Cablul prelungitor este prea lung.	▶ Folosiți un cablu prelungitor cu o lungime corectă,  18.3
În timpul funcționării, curățătorul de mare presiune se oprește.	Ștecherul cablului electric sau al cablului prelungitor a fost scos din priză.	▶ Introduceți în priză ștecherul cablului electric sau al cablului prelungitor.
	Înterupătorul de protecție al cablului (siguranța) sau comutatorul de protecție FI s-a declanșat. Circuitul electric este suprasolicitat electric sau defect.	<ul style="list-style-type: none"> ▶ Depistați cauza declanșării și remediați-o. Introduceți înterupătorul de protecție al cablului (siguranța) sau comutatorul de protecție FI. ▶ Opriiți restul consumatorilor electrici conectați la același circuit electric.
	Priza are o siguranță prea slabă.	▶ Ștecărul cablului electric se introduce într-o priză cu siguranță corectă,  18.1.
	Electromotorul este prea cald.	<ul style="list-style-type: none"> ▶ Lăsați curățătorul de mare presiune să se răcească timp de 5 minute. ▶ Curățați duza.
Pompa de înaltă presiune pornește și se oprește în mod repetat, fără a fi apăsată maneta pistolului de stropit.	Pompa de înaltă presiune, furtunul de înaltă presiune sau dispozitivul de stropit sunt neetanșe.	▶ Solicitați verificarea curățătorului de mare presiune de către un distribuitor STIHL.
Presiunea de lucru oscilează sau scade.	Cantitatea de apă disponibilă este insuficientă.	<ul style="list-style-type: none"> ▶ Deschideți complet robinetul de apă. ▶ Asigurați-vă că este disponibilă o cantitate de apă suficientă.
	Duza este înfundată.	▶ Curățați duza.
	Sita de admisie a apei sau filtrul de apă sunt înfundate.	▶ Curățați sita de admisie a apei și filtrul de apă.

Defecțiunea	Cauza	Remediere
	Pompa de înaltă presiune, furtunul de înaltă presiune sau dispozitivul de stropit sunt neetanșe sau defecte.	▶ Solicitați verificarea curățătorului de mare presiune de către un distribuitor STIHL.
Jetul de apă are o formă modificată.	Duza este înfundată.	▶ Curățați duza.
	Duza este uzată.	▶ Înlocuiți duza.
Detergentul suplimentar nu este aspirat.	Recipientul de detergent este gol.	▶ Umpleți recipientul de detergent cu detergent.
	Duza cu jet plat nu este rotită până la limită -.	▶ Rotiți duza cu jet plat până la limită în direcția -.
	Duza Venturi uzată.	▶ Utilajul va fi reparat la serviciul de asistență tehnică STIHL.
Îmbinarea curățătorului de mare presiune, a furtunului de înaltă presiune, a pistolului de stropit sau a tubului pulverizator se realizează cu dificultate.	Garniturile îmbinărilor nu sunt unse.	▶ Ungeți garniturile.  17.2

17.2 Ungerea garniturilor

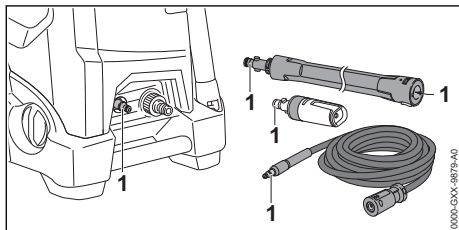

- ▶ Ungeți garniturile (1) cu o grăsime pentru armături.

- Forță de recul maximă: 21 N
- Înălțime maximă de aspirație: 0,5 m
- Temperatura maximă a apei în regimul de presiune (t in max): 60 °C
- Temperatură maximă a apei în regimul de aspirație: 20 °C
- Dimensiuni
 - Lungime: 383 mm
 - Lățime: 380 mm
 - Înălțime maximă: 981 mm
 - Înălțime minimă: 792 mm
- Lungimea furtunului de înaltă presiune: 9 m
- Greutate (m) cu accesoriu atașate: 30 kg

18 Date tehnice

18.1 Curățător de mare presiune STIHL RE 150

Variantă de execuție 230 V / 50 Hz

- Siguranță (Caracteristică „C” sau „K”): 13 A
- Putere consumată (UE) 2019/1781 §2(2) (j): 2,9 kW
- Impedanță de rețea maximă admisă: 0,32 Ohm
- Clasă de protecție electrică: I
- Tip de protecție electrică: IPX5
- Presiune de lucru (p): 14 MPa (140 bar)
- Presiune maximă admisă (p max.): 18 MPa (180 bar)
- Presiune maximă de admisie a apei (p in max.): 1 MPa (10 bar)
- Debitul maxim al apei (Q max): 10,2 l/min (612 l/h)
- Debit minim al apei (Q min): 9,0 l/min (540 l/h)

Variantă de execuție 220-240 V / 50 Hz

- Siguranță (Caracteristică „C” sau „K”): 10 A
- Putere consumată (UE) 2019/1781 §2(2) (j): 2,2 kW
- Impedanță de rețea maximă admisă: 0,45 Ohm
- Clasă de protecție electrică: I
- Tip de protecție electrică: IPX5
- Presiune de lucru (p): 12 MPa (120 bar)
- Presiune maximă admisă (p max.): 18 MPa (180 bar)
- Presiune maximă de admisie a apei (p in max.): 1 MPa (10 bar)
- Debitul maxim al apei (Q max): 8,7 l/min (522 l/h)
- Debit minim al apei (Q min): 7,8 l/min (468 l/h)
- Forță de recul maximă: 16 N
- Înălțime maximă de aspirație: 0,5 m
- Temperatura maximă a apei în regimul de presiune (t in max): 60 °C

- Temperatură maximă a apei în regimul de aspirație: 20 °C
- Dimensiuni
 - Lungime: 383 mm
 - Lățime: 380 mm
 - Înălțime maximă: 981 mm
 - Înălțime minimă: 792 mm
- Lungimea furtunului de înaltă presiune: 9 m
- Greutate (m) cu accesoriile atașate: 30 kg

Variantă de execuție 220 V / 60 Hz

- Siguranță (Caracteristică „C” sau „K”): 15 A
- Putere consumată (UE) 2019/1781 §2(2) (j): 2,8 kW
- Impedanță de rețea maximă admisă: 0,32 Ohm
- Clasă de protecție electrică: I
- Tip de protecție electrică: IPX5
- Presiune de lucru (p): 13 MPa (130 bar)
- Presiune maximă admisă (p max.): 18 MPa (180 bar)
- Presiune maximă de admisie a apei (p in max.): 1 MPa (10 bar)
- Debitul maxim al apei (Q max): 10 l/min (600 l/h)
- Debit minim al apei (Q min): 9,3 l/min (560 l/h)
- Forță de recul maximă: 20 N
- Înălțime maximă de aspirație: 0,5 m
- Temperatura maximă a apei în regimul de presiune (t in max): 60 °C
- Temperatură maximă a apei în regimul de aspirație: 20 °C
- Dimensiuni
 - Lungime: 383 mm
 - Lățime: 380 mm
 - Înălțime maximă: 981 mm
 - Înălțime minimă: 792 mm
- Lungimea furtunului de înaltă presiune: 9 m
- Greutate (m) cu accesoriile atașate: 30 kg

Datele aferente presiunii sunt măsurate la o presiune de admisie de 0,3 MPa (3 bar).

18.2 Curățător de mare presiune STIHL RE 170

Variantă de execuție 230 V / 50 Hz

- Siguranță (Caracteristică „C” sau „K”): 16 A
- Putere consumată (UE) 2019/1781 §2(2) (j): 3,3 kW
- Impedanță de rețea maximă admisă: 0,32 Ohm
- Clasă de protecție electrică: I
- Tip de protecție electrică: IPX5
- Presiune de lucru (p): 15 MPa (150 bar)
- Presiune maximă admisă (p max.): 18 MPa (180 bar)

- Presiune maximă de admisie a apei (p in max.): 1 MPa (10 bar)
- Debitul maxim al apei (Q max): 10,8 l/min (648 l/h)
- Debit minim al apei (Q min): 9,5 l/min (570 l/h)
- Forță de recul maximă: 24 N
- Înălțime maximă de aspirație: 0,5 m
- Temperatura maximă a apei în regimul de presiune (t in max): 60 °C
- Temperatură maximă a apei în regimul de aspirație: 20 °C
- Dimensiuni
 - Lungime: 383 mm
 - Lățime: 380 mm
 - Înălțime maximă: 981 mm
 - Înălțime minimă: 792 mm
- Lungimea furtunului de înaltă presiune: 9 m
- Greutate (m) cu accesoriile atașate: 30 kg

Datele aferente presiunii sunt măsurate la o presiune de admisie de 0,3 MPa (3 bar).

18.3 Cabluri prelungitoare

Când se folosește un cablu prelungitor, acesta trebuie să aibă un conductor de protecție și firele sale trebuie să aibă minim următoarele secțiuni transversale, în funcție de tensiune și de lungimea cablului:

Dacă tensiunea nominală de pe plăcuța de identificare este între 220 V și 240 V:

- Lungimea cablului până la 20 m: AWG 15 / 1,5 mm²
- Lungimea cablului 20 m până la 50 m: AWG 13 / 2,5 mm²

Dacă tensiunea nominală de pe plăcuța de identificare este între 100 V și 127 V:

- Lungimea cablului până la 10 m: AWG 14 / 2,0 mm²
- Lungimea cablului 10 m până la 30 m: AWG 12 / 3,5 mm²

18.4 Valori ale sunetelor și vibrațiilor RE 150, 170

Valoarea K pentru nivelul presiunii acustice este 2 dB(A). Valoarea K pentru nivelul de putere acustică este 2 dB(A). Valoarea K pentru valorile de vibrație este 2 m/s².

- Nivel de presiune acustică L_{pA} măsurat conform EN 60335-2-79:
 - 71 dB(A)
- Nivel de putere a sunetului L_{wA} măsurat conform EN 60335-2-79:
 - 85 dB(A)

- Valoare a vibrațiilor a_{H} măsurată conform EN 60335-2-79, pistolul de injecție: 2,4 m/s².

18.5 REACH

REACH este Regulamentul european referitor la înregistrarea, evaluarea și autorizarea substanțelor chimice.

Informații referitoare la conformarea Regulamentului REACH sunt date la www.stihl.com/reach.

19 Piese de schimb și accesorii

19.1 Piese de schimb și accesorii

STIHL  Aceste simboluri identifică piesele de schimb originale STIHL și accesorii originale STIHL.

STIHL recomandă folosirea pieselor de schimb originale STIHL și a accesoriiilor originale STIHL.

Piesele de schimb și accesoriiile altor producători nu pot fi evaluate de STIHL referitor la fiabilitate, siguranță și potrivire în pofida monitorizării continue a pieței, iar STIHL nu poate recomanda utilizarea acestora.

Piesele de schimb și accesoriiile originale STIHL se pot procura de la un distribuitor STIHL.

20 Eliminare

20.1 Eliminarea curățătorului de mare presiune

Informațiile referitoare la eliminare pot fi obținute din partea administrației locale sau din partea unui distribuitor STIHL.

O eliminare necorespunzătoare poate dăuna sănătății și mediului.

- ▶ Produsele STIHL și ambalajul acestora trebuie livrate pentru reciclare la un centru de colectare adecvat, conform prevederilor locale.
- ▶ Nu eliminați împreună cu gunoiul menajer.

21 Declarație de conformitate EU

21.1 Curățător de mare presiune STIHL RE 150, 170

ANDREAS STIHL AG & Co. KG
Badstraße 115
D-71336 Waiblingen

Germania

declară cu propria răspundere, că

- Tip constructiv: curățător de mare presiune
- Marca: STIHL
- Tip: RE 150, RE 170
- Număr identificator de serie: RE01

este conform cu cerințele Directivelor relevante 2011/65/UE, 2006/42/CE, 2014/30/UE, 2009/125/CE și a fost dezvoltat și fabricat în conformitate cu versiunile diverselor standarde aplicabile la respectivele date de producție: EN 55014-1, EN 55014-2, EN 60335-1, EN 60335-2-79, EN 61000-3-2, EN 61000-3-11.

Pentru determinarea nivelului de putere acustică măsurat și garantat s-a procedat conform directivei 2000/14/CE, Anexa V, cu aplicarea normei ISO 3744.

- Nivel măsurat al puterii sunetului: 85 dB(A)
- Nivel garantat al puterii sunetului: 87 dB(A)

Documentele tehnice sunt păstrate de Departamentul de autorizare produse al ANDREAS STIHL AG & Co. KG.

Anul de producție, țara producătoare și numărul de utilaj sunt specificate pe curățătorul de mare presiune.

Waiblingen, 03.02.2021

ANDREAS STIHL AG & Co. KG

HRA 260269, tribunalul de primă instanță Stuttgart



reprezentat de

Dr. Jürgen Hoffmann, șef de departament pentru aprobarea produselor, regulamentele privind produsele

www.stihl.com



0458-603-9821-B



0458-603-9821-B