

STIHL

STIHL TS 440

Manual de instrucciones
Instruções de serviço



Ⓔ Manual de instrucciones
1 - 40

Ⓕ Instruções de serviço
41 - 82

Índice

Notas relativas a este manual de instrucciones	2
Indicaciones relativas a la seguridad y técnica de trabajo	2
Ejemplos de aplicación	11
Discos	15
Discos de resina sintética	15
Discos de diamante	16
Freno de disco	19
Control electrónico del agua	21
Colocar / cambiar el disco	22
Combustible	23
Repostar combustible	24
Arrancar / parar el motor	26
Sistema de filtro de aire	29
Ajustar el carburador	30
Bujía	32
Guardar la máquina	33
Instrucciones de mantenimiento y conservación	34
Minimizar el desgaste y evitar daños	36
Componentes importantes	37
Datos técnicos	38
Indicaciones para la reparación	39
Gestión de residuos	39
Declaración de conformidad UE	40

Distinguidos clientes:

Muchas gracias por haber depositado su confianza en un producto de calidad de la empresa STIHL.

Este producto se ha confeccionado con modernos procedimientos de fabricación y amplias medidas para afianzar la calidad. Procuramos hacer todo lo posible para que usted esté satisfecho con este producto y pueda trabajar con él sin problemas.

En el caso de que tenga usted alguna pregunta sobre este producto, diríjase a su distribuidor STIHL o directamente a nuestra empresa de distribución.

Atentamente



Dr. Nikolas Stihl

STIHL

Notas relativas a este manual de instrucciones

Símbolos gráficos

Los símbolos gráficos existentes en la máquina están explicados en este manual de instrucciones.

En función de la máquina y el equipamiento, pueden existir los siguientes símbolos gráficos en la máquina.



Depósito de combustible; mezcla de combustible compuesta por gasolina y aceite de motor

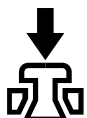

Accionar la válvula de descompresión

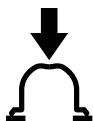

Accionar la bomba manual de combustible



Tirar de la empuñadura de arranque



Accionar la palanca de freno y soltar el freno del disco de corte

Marcación de párrafos de texto



ADVERTENCIA

Advertencia de peligro de accidente y riesgo de lesiones para personas y de daños materiales graves.



INDICACIÓN

Advertencia de daños de la máquina o de diferentes componentes.

Perfeccionamiento técnico

STIHL trabaja permanentemente en el perfeccionamiento de todas las máquinas y dispositivos; por ello, nos reservamos los derechos relativos a las modificaciones del volumen de suministro en la forma, técnica y equipamiento.

De los datos e ilustraciones de este manual de instrucciones no se pueden deducir por lo tanto derechos a reclamar.

Indicaciones relativas a la seguridad y técnica de trabajo



Será necesario observar medidas de seguridad especiales al trabajar con la tronadora, porque se trabaja a un velocidad de giro muy elevada del disco.



Antes de ponerla en servicio por primera vez, leer con atención todas las instrucciones de uso y guardarlas en un lugar seguro para posteriores consultas. La inobservancia de las indicaciones de seguridad puede tener consecuencias mortales.

Observar las normas de seguridad del país, p. ej. de las asociaciones profesionales del sector, organismos sociales y autoridades competentes para asuntos de prevención de accidentes en el trabajo y otras.

Para empresarios de la Unión Europea es obligatoria la directriz 2009/104/CE – seguridad y protección de la salud al trabajar los usuarios con máquinas y equipos.

Al trabajar por primera vez con esta máquina: dejar que el vendedor u otro experto le muestre cómo se maneja con seguridad – o bien tomar parte en un cursillo apropiado.

Los menores de edad no deberán trabajar con esta máquina a motor – a excepción de jóvenes de más de 16 años que estén aprendiendo bajo la tutela de un instructor.

No permitir que se acerquen niños, animales ni espectadores.

Si la máquina no se utiliza, se deberá colocar de forma que nadie corra peligro. La máquina deberá ser inaccesible para personas ajenas.

El usuario es el responsable de los accidentes o peligros que afecten a otras personas o sus propiedades.

Prestar o alquilar esta máquina únicamente a personas que estén familiarizadas con este modelo y su manejo y entregarles siempre también el manual de instrucciones.

El uso de máquinas a motor que emitan ruidos puede estar limitado temporalmente por disposiciones nacionales o locales.

Para trabajar con esta máquina a motor, se deberá estar descansado, sentirse bien y estar en buenas condiciones.

Quien, por motivos de salud, no pueda realizar esfuerzos, debería consultar con su médico si puede trabajar con una máquina a motor.

Solo para implantados con marcapasos: el sistema de encendido de esta máquina genera un campo electromagnético muy pequeño. No se puede descartar por completo que influya en algunos tipos de marcapasos. Para evitar riesgos sanitarios, STIHL recomienda que consulte a su médico y al fabricante del marcapasos.

Tras la ingesta de bebidas alcohólicas, medicamentos que disminuyan la capacidad de reacción o drogas, no se debe trabajar con esta máquina a motor.

En caso de condiciones meteorológicas desfavorables (lluvia, nieve, tormenta), aplazar el trabajo – **¡alto riesgo de accidente!**

Esta máquina a motor está prevista únicamente para tronzar. No es apropiada para tronzar madera u objetos leñosos.

El polvo de amianto es extremadamente peligroso para la salud – **¡no tronzar nunca amianto!**

No se admite utilizar esta máquina a motor para otros trabajos, ya que puede originar accidentes o daños en la misma.

No realizar modificaciones en la máquina ya que eso podría afectar a la seguridad. STIHL renuncia a cualquier responsabilidad por daños personales y materiales que se produzcan al emplear accesorios no autorizados.

Acoplar únicamente discos o accesorios autorizados por STIHL para esta máquina a motor o piezas técnicamente equivalentes. En caso de dudas al respecto, acudir a un distribuidor especializado. Emplear solo discos o accesorios de gran calidad. De lo contrario, existe el peligro de accidentes o daños en la máquina.

STIHL recomienda emplear discos y accesorios originales STIHL. Sus características se ajustan óptimamente al producto y las exigencias del usuario.

No emplear hidrolimpiadoras de alta presión para limpiar la máquina. El chorro de agua duro puede dañar las piezas de la máquina.

No salpicar la máquina con agua.



No usar nunca hojas de sierra circular, herramientas con filos de metal duro, salvamento, madera u otras herramientas dentadas – **¡peligro de lesiones mortales!** A diferencia de la eliminación uniforme de partículas que tiene lugar al usar discos, los dientes de la hoja de sierra circular pueden clavarse en el material durante el corte. Ello origina unas características de corte agresivas y puede provocar fuerzas de reacción descontroladas y extremadamente peligrosas (salto hacia arriba) de la máquina.

Ropa y equipo

Utilizar la ropa y el equipo reglamentarios.



La ropa deberá ser apropiada y no estorbar. Ponerse ropa ceñida – traje combinado, no abrigo de trabajo.

Al tronzar acero, llevar ropa de material difícilmente inflamable (p. ej. de cuero o algodón tratado para ahogar las llamas) – no fibras sintéticas – **¡peligro de incendio por el vuelo de chispas!**

La ropa deberá estar exenta de depositaciones inflamables (virutas, combustible, aceite, etc.).

No ponerse prendas que se puedan enredar en piezas móviles de la máquina – bufanda, corbata, artículos de joyería. Recogerse el pelo largo y asegurarlo, de manera que se encuentre por encima de los hombros.



Ponerse botas protectoras con suelas adherentes y a prueba de resbalamiento con cape-ruza de acero.

! ADVERTENCIA



Para reducir el peligro de lesiones oculares, utilizar unas gafas protectoras ceñidas según la norma EN 166. Prestar atención a que las gafas protectoras estén bien puestas.

Ponerse un protector para la cara y prestar atención a que asiente correctamente. El protector para la cara no es suficiente para proteger los ojos.

Llevar casco protector si existe el peligro de que pudieran caer objetos.

Durante el trabajo se pueden generar polvos (p. ej. material cristalino del objeto a tronzar), vapores y humo – **¡peligro para la salud!**

En caso de generarse polvo, llevar siempre una **mascarilla protectora contra el polvo**.

Si se esperan vapores o humo (p. ej. al tronzar materiales compuestos), ponerse un **protector para la respiración**.

Ponerse un **protector acústico "personal"** – p. ej. protectores de oídos.



Llevar guantes de protección robustos de material resistente (p. ej. de cuero).

STIHL ofrece una extensa gama de equipamiento de protección personal.

Transporte de la máquina

Parar siempre el motor.

Llevar la máquina solo por el asidero tubular – el disco, orientado hacia atrás – el silenciador caliente, apartado del cuerpo.

No tocar piezas calientes de la máquina, en especial la superficie del silenciador – **¡peligro de quemaduras!**

No transportar nunca la máquina con el disco montado – **¡peligro de rotura!**

En vehículos: asegurar la máquina para que no vuelque, no se dañe ni se derrame combustible.

Repostaje



La gasolina se enciende con muchísima facilidad – guardar distancia respecto de cualquier llama – no derramar combustible – y no fumar.

Parar el motor antes de repostar.

No repostar mientras el motor está aún caliente: el combustible puede rebosar **¡peligro de incendio!**

Abrir con cuidado el cierre del depósito para que se reduzca lentamente la presión existente y no salga combustible despedido.

Repostar en lugares bien ventilados. Si se derrama combustible, limpiar la máquina inmediatamente prestando atención a que la ropa no se moje con combustible; si se diera el caso, cambiársela inmediatamente.

En la unidad motriz se puede acumular polvo, especialmente en la zona del carburador. Si el polvo se empapa de gasolina, existe peligro de incendio. Eliminar periódicamente el polvo de la unidad motriz.



Prestar atención a las fugas. Si sale combustible, no arrancar el motor **¡peligro de muerte por quemaduras!**

Cierre del depósito de bayoneta

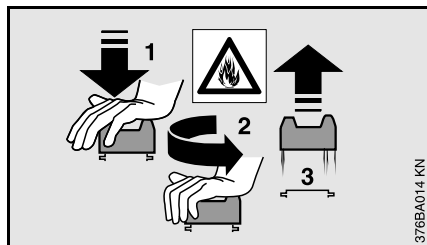

No abrir o cerrar nunca el cierre del depósito de bayoneta con una herramienta. En caso de hacerlo, puede dañarse el cierre y salir combustible.

Cerrar con esmero el cierre de bayoneta tras el repostaje.

Tronzadora, alojamiento del husillo

El alojamiento perfecto del husillo garantiza la exactitud del giro concéntrico y sin alabeo del disco de diamante – dado el caso, hacerlo comprobar por un distribuidor especializado.

Discos

Elegir los discos

Los discos han de estar homologados para cortar a pulso. No utilizar otros cuerpos de corte ni dispositivos adicionales – **¡peligro de accidente!**

Los discos de diamante son apropiados para tronzar diferentes materiales: tener en cuenta la marcación de los discos.

STIHL recomienda con carácter general cortar en mojado.

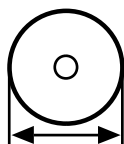

Tener en cuenta el diámetro exterior del disco.

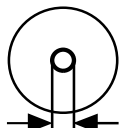

El diámetro del taladro para el husillo del disco y el del eje de la tronzadora tienen que coincidir.

Comprobar el taladro para el husillo en cuanto a daños. No emplear discos con el orificio para el husillo dañado – **¡peligro de accidente!**



El número de revoluciones admisible del disco tiene que ser igual o más elevado que el número de revoluciones máximo del husillo de la tronzadora. – véase el capítulo "Datos técnicos".

Al tratarse de discos usados, se han de comprobar antes de montarlos en cuanto a fisuras, roturas, desgaste del núcleo, planeidad, fatiga del núcleo, daños o pérdidas de segmentos, huellas de sobrecalentamiento (alteración del color) y posible deterioro del taladro para el husillo.

No emplear nunca discos fisurados, rotos o doblados.

Los discos de diamante de baja calidad o bien no homologados pueden oscilar durante el tronzado. Estas oscilaciones pueden originar que tales discos de diamante acusen un fuerte frenado en el corte o bien queden aprisionados en el mismo – **¡peligro de rebote! El rebote puede ocasionar lesiones mortales.** Los discos de diamante que oscilen

continuamente o también solo de vez en cuando se han de sustituir inmediatamente.

No enderezar nunca discos de diamante.

No emplear discos que se hayan caído al suelo – los discos dañados podrían romperse – **¡peligro de accidente!**

Al tratarse de discos de resina sintética, tener en cuenta la fecha de caducidad.

Montar los discos

Revisar el husillo de la tronzadora, no emplear ninguna tronzadora cuyo husillo esté dañado – **¡peligro de accidente!**

Al tratarse de discos de diamante, tener en cuenta las flechas de sentido de giro.

Posicionar el disco de presión delantero – apretar firmemente el tornillo tensor – girar el disco con la mano; al hacerlo controlar visualmente el giro concéntrico y sin Posicionar el disco de presión delantero – apretar firmemente el tornillo tensor – girar el disco con la mano; al hacerlo controlar visualmente el giro concéntrico y sin alabeo.

Almacenar los discos

Almacenar los discos en un lugar seco y a prueba de heladas, sobre una superficie plana y con temperaturas estables – **¡peligro de que se rompan y se astillen!**

Proteger siempre los discos contra el contacto brusco con el suelo u otros objetos.

Antes de arrancar

Comprobar que la tronzadora reúna condiciones de seguridad para el trabajo – tener en cuenta los capítulos correspondientes del manual de instrucciones:

- Comprobar la estanqueidad del sistema de combustible, especialmente las piezas visibles como p. ej. el cierre del depósito, las uniones de tubos flexibles, la bomba manual de combustible (sólo en caso de máquinas equipadas con bomba manual de combustible). En caso de fugas o daños, no arrancar el motor, **¡peligro de incendio!** Antes de poner en marcha la máquina, acudir a un distribuidor especializado para su reparación
- Idoneidad del disco para el material a tronzar, estado perfecto y montaje correcto (sentido de giro, asiento firme)
- Controlar el firme asiento del protector – de estar suelto, acudir a un distribuidor especializado
- El acelerador y el bloqueo del mismo se mueven con suavidad – el acelerador tiene que retroceder automáticamente a la posición de ralentí
- El cursor del mando unificado / la palanca del mando unificado / interruptor de parada se pueden poner con facilidad en **STOP** o bien **0**

- Comprobar que el enchufe del cable de encendido esté firme. Si está flojo, pueden producirse chispas que inflamen la mezcla de combustible y aire que salga, **¡peligro de incendio!**
- Comprobar el funcionamiento del freno del disco: con la palanca de freno activada, el disco se puede girar con la mano; tras soltar la palanca del freno, ya no se puede girar el disco. En caso de que la palanca de freno no esté accionada, el disco no se podrá girar.
- No modificar los dispositivos de mando ni los de seguridad
- Las empuñaduras tienen que estar limpias y secas, limpias de aceite y suciedad – es importante para manejar la tronzadora de forma segura
- Preparar agua suficiente para trabajos en mojado

La máquina solo se deberá utilizar si cumple las condiciones de seguridad para el trabajo, **¡peligro de accidente!**

Arrancar el motor

Hacerlo al menos a 3 m de distancia del lugar en que se ha repostado y no en locales cerrados.

Solo sobre una superficie llana, adoptando una postura firme y segura y sujetar la máquina de forma segura – el disco no deberá tocar el suelo ni objeto alguno y no deberá encontrarse dentro del corte.

El freno de disco está acoplado al arrancar. Si el disco gira de inmediato al arrancar, no trabajar con la tronzadora y acudir a un distribuidor especializado. Reparar el freno de disco.

La máquina la maneja una sola persona – no permitir la presencia de otras personas en la zona de trabajo – ni siquiera durante el arranque.

No arrancar el motor con la máquina suspendida de la mano – hacerlo tal como se describe en las instrucciones de uso.

El disco sigue funcionando durante un breve tiempo tras soltar el acelerador – **¡peligro de lesiones por el funcionamiento por inercia!**

Sujeción y manejo de la máquina

Emplear la tronzadora solo para tronzar a pulso.

Tronzar a pulso

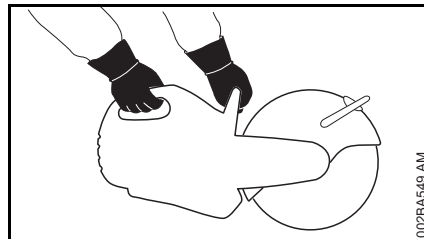

Sujetar la máquina siempre **con ambas manos**: la mano derecha, en la empuñadura trasera – también al tratarse de zurdos. Para guiarla de forma segura, asir firmemente el asidero tubular y la empuñadura con los pulgares.

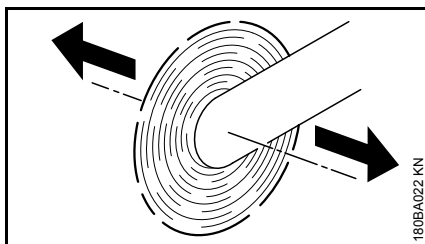

Si se mueve una tronzadora con un disco en rotación en el sentido de la flecha, se produce una fuerza que intenta volcar la máquina.

El objeto a tronzar tiene que estar fijo, guiar la máquina siempre hacia el objeto – nunca al revés.

Protector

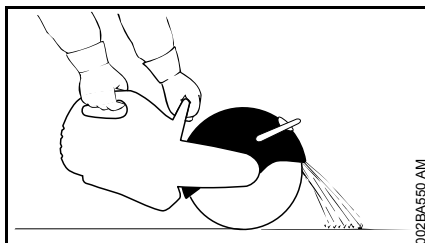

Ajustar correctamente el protector para el disco: desviar las partículas de material del usuario y de la máquina.

Tener en cuenta el sentido de vuelo de las partículas de material eliminadas.

Durante el trabajo

En caso de peligro inminente, o bien de emergencia, parar inmediatamente el motor – poner el cursor del mando

unificado /la palanca del mando unificado/ el interruptor de parada en **STOP** o bien **0**.

Prestar atención a que el ralenti del motor sea perfecto, a fin de que el disco se deje de accionar tras soltar el acelerador y se pare.

Controlar o corregir el ajuste del ralenti con regularidad. Si con el freno de disco desactivado se mueve el disco en ralenti pese a ello, encargar la reparación a un distribuidor especializado.

Despejar el sector de trabajo – prestar atención a los obstáculos, hoyos y fosos.

Prestar atención en caso de que el suelo esté congelado, mojado, nevado, en pendientes y terrenos irregulares, etc.: **¡peligro de resbalar!**

No trabajar sobre escaleras – ni en lugares inestables – no tronzar más arriba de los hombros – ni tampoco con una sola mano – **¡peligro de accidente!**

Adoptar siempre una postura estable y segura.

No trabajar solo – observar siempre una distancia apropiada respecto de otras personas a las que se pueda llamar para que presten auxilios en caso de emergencia.

No permitir la presencia de otras personas en el sector de trabajo – mantener una distancia suficientemente grande respecto de otras personas a modo de protección contra el ruido y piezas despedidas.

Al llevar un protector de los oídos, hay que prestar más atención y tener más precaución ya que se perciben peor las señales de aviso de peligro (gritos, sonidos de aviso y similares).

Hacer oportunamente pausas en el trabajo.

Trabajar con tranquilidad y prudencia y solo si las condiciones de luz y visibilidad son adecuadas. Trabajar con precaución, no poner en peligro a otras personas.



La máquina produce gases de escape tóxicos en cuanto el motor está en marcha. Estos gases pueden ser inodoros e invisibles pero pueden contener hidrocarburos y benceno sin quemar. No trabajar nunca con la máquina en locales cerrados o mal ventilados, incluso con máquinas de catalizador.

Al trabajar en zanjas, fosas o espacios reducidos, se ha de procurar que haya siempre suficiente ventilación – **¡peligro de muerte por intoxicación!**

En caso de malestar, dolores de cabeza, dificultades de visión (p. ej. reducción del campo visual), disminución de la audición, mareos y pérdida de concentración, dejar de trabajar inmediatamente – estos síntomas se pueden producir, entre otras causas, por la alta concentración de gases de escape – **¡peligro de accidente!**

No fumar trabajando con la máquina ni en el entorno inmediato de la misma: **¡peligro de incendio!**

En el caso de que la máquina haya sufrido incidencias para las que no está preparada (p. ej., golpes o caídas), se ha de comprobar sin falta que funcione de forma segura antes de continuar el trabajo, véase también "Antes de arrancar". Comprobar especialmente la estanqueidad del sistema de combustible y el funcionamiento de los dispositivos de seguridad. De ningún modo se deberá seguir trabajando con máquinas que ya no sean seguras. En caso de dudas, acudir a un distribuidor especializado.

No trabajar con gas de arranque ya que el régimen del motor no se puede regular estando el acelerador en esta posición.

No tocar nunca un disco en rotación con la mano u otra parte del cuerpo.

Inspeccionar el lugar de trabajo. Evitar ponerse en peligro por dañar tuberías y cables eléctricos.

No se admite utilizar la máquina en la cercanía de sustancias inflamables y gases combustibles.

No tronzar en tubos, bidones metálicos u otros recipientes, si no hay seguridad de que no contienen sustancias volátiles o inflamables.

No dejar el motor en marcha sin vigilancia. Parar el motor antes de ausentarse de la máquina (p. ej., para hacer un descanso).

Al parar el motor, se acciona el freno de disco. En caso de que la tronzadora esté depositada sobre el suelo con el disco

de corte en marcha y se pare el motor allí, la tronzadora puede volcar hacia delante mediante el accionamiento del freno de disco y el disco de corte puede tocar el suelo – **¡Daños materiales!**

Antes de depositar la tronzadora en el suelo:

- Apagar el motor
- Esperar hasta que se detenga el disco o frenar éste tocando con cuidado una superficie dura (p. ej. una placa de hormigón) hasta que se detenga por completo



Controlar con cierta frecuencia el disco – sustituirlo inmediatamente, si se detectan fisuras, abombados u otros daños (p. ej., sobrecalentamiento) – **¡peligro de accidente!** por rotura del mismo.

Si cambia el comportamiento de corte (p. ej. aumento de las vibraciones, reducción del rendimiento de corte), interrumpir el trabajo y subsanar las causas de ese cambio.

Fuerzas de reacción

Las fuerzas de reacción que con mayor frecuencia se producen son el rebote y el tirón hacia delante.



Peligro de rebote – **el rebote puede provocar lesiones mortales.**

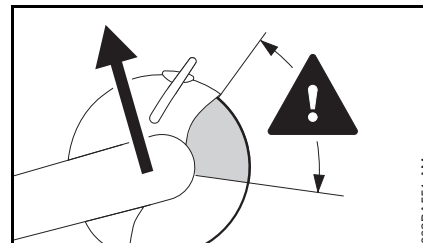

Al producirse un rebote (kickback), la tronzadora es lanzada repentina y descontroladamente hacia el operario.

Un rebote se produce, p. ej., si el disco

- Se aprisiona – sobre todo por el cuarto superior
- Se frena fuertemente por contacto de fricción con un objeto sólido

Freno de disco QuickStop

En caso de activar el freno de disco, éste se para en una fracción de segundo – véase el capítulo "Freno de disco" en este manual de instrucciones.

Disminuir el riesgo de rebote

- Trabajando con prudencia y correctamente
- Sujetando firmemente la tronzadora bien empuñada con ambas manos

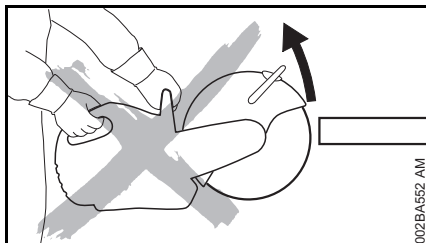

- No cortando en lo posible con el cuarto superior del disco. Introducir el disco en el corte únicamente poniendo muchísima atención, no retorcerlo ni hacerlo entrar de golpe en el corte

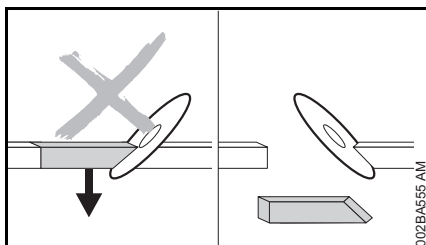

- Evitar el efecto cuña, la parte separada no deberá frenar el disco
- Contar siempre con que se produzca un movimiento del objeto a tronzar u otras causas que puedan cerrar el corte y aprisionar el disco
- Fijar de forma segura el objeto a tronzar y calzarlo, de manera que el corte permanezca abierto durante el proceso de tronzado y después del mismo
- Por ello, los objetos a tronzar no deben descansar sobre espacio hueco y han de estar asegurados para que no se deslicen, resbalen ni vibren

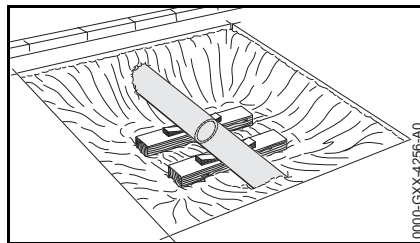

- Calzar un tubo puesto al descubierto de forma estable y resistente, emplear cuñas si es necesario – fijarse siempre en los calzos y en la base – el material puede desmoronarse
- Cortando en mojado con discos de diamante

Tirón hacia delante

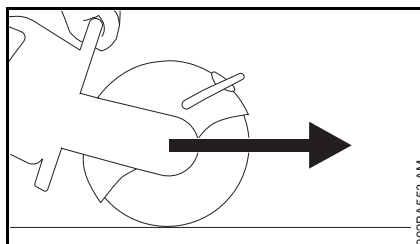

La tronzadora tira del usuario hacia delante, si el disco toca el objeto a cortar desde arriba.

Trabajar – tronzar



Guiar el disco en línea recta hacia el intersticio de corte, no ladearlo o someterlo a ninguna carga lateral.



No amolar o desbastar lateralmente.

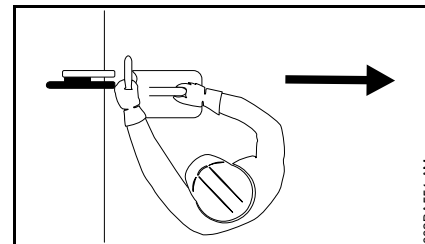

No poner ninguna parte del cuerpo en el sector de giro prolongado del disco. Prestar atención a que exista suficiente espacio libre, en especial en fosas de obras debe haber suficiente espacio para el usuario y la caída de la pieza a tronzar.

No trabajar demasiado inclinado hacia delante ni inclinarse nunca sobre el disco, sobre todo si el protector está retirado hacia arriba.

No trabajar a una altura superior a la de los hombros.

Utilizar la tronzadora únicamente para tronzar. No es apropiada para apalancar o apartar objetos.

No ejercer presión sobre la tronzadora.

Determinar primero el sentido de tronzado y aplicar luego la tronzadora. Ahora ya no se debe modificar el sentido de tronzado. No golpear ni impactar nunca con la máquina en el corte – no dejar caer la máquina en el corte – **¡peligro de rotura!**

Discos de diamante: en caso de que disminuya el rendimiento de corte, controlar el estado de afilado del disco y reafilar este si es necesario. Para ello, cortar brevemente en material abrasivo como p. ej. piedra arenisca, hormigón celular o asfalto.

Al final del corte, la tronzadora deja de apoyarse en el corte por medio del disco. El usuario tiene que absorber la fuerza del peso – **¡peligro de pérdida del control!**



Al tronzar acero: **¡peligro de incendio!** por partículas de material incandescentes

Mantener el agua y el barro apartados de cables eléctricos conductores de corriente – **¡peligro de descarga eléctrica!**

Tirar del disco hacia dentro de la pieza a cortar – no empujarlo hacia dentro. No corregir los cortes de separación realizados utilizando la tronzadora. No recortar – romper los puentecillos o las aristas de ruptura (p. ej. con un martillo).

En caso de emplear discos de diamante, tronzar en mojado – emplear p. ej. el empalme de agua STIHL.

Debido al régimen máximo reducido del husillo, STIHL ha desarrollado un disco de resina sintética especial para esta tronzadora para el corte de acero. Este disco de corte solo es apropiado para tronzar en seco. Si un disco de resina sintética se moja, este pierde su rendimiento de corte y se vuelve romo. En el caso de que un disco de resina sintética se moje durante el trabajo (p. ej. por charcos o restos de agua

existentes en tubos) – no aumentar la presión de corte, sino mantenerla – **¡Peligro de rotura!** Gastar inmediatamente los discos de resina sintética.

Los discos de resina sintética tradicionales que se han desarrollado para tronzadoras con una velocidad periférica alta presentan un rendimiento de corte deficiente y, por tanto, no son adecuados.

Vibraciones

La utilización prolongada de la máquina puede provocar trastornos circulatorios en las manos ("enfermedad de los dedos blancos") originados por las vibraciones.

No se puede establecer una duración general del uso, porque ésta depende de varios factores que influyen en ello.

El tiempo de uso se prolonga:

- Protegiendo las manos (guantes calientes)
- Haciendo pausas

El tiempo de uso se acorta por:

- La predisposición personal a una mala circulación sanguínea (síntomas: dedos fríos con frecuencia, hormigueo)
- Bajas temperaturas
- Magnitud de la fuerza de sujeción (la sujeción firme dificulta el riego sanguíneo)

En el caso trabajar con regularidad y durante mucho tiempo con la máquina y manifestarse repetidamente tales

síntomas (p. ej. hormigueo en los dedos), se recomienda someterse a un examen médico.

Mantenimiento y reparaciones

Efectuar con regularidad los trabajos de mantenimiento de la máquina. Efectuar únicamente trabajos de mantenimiento y reparaciones que estén descritos en el manual de instrucciones. Encargar todos los demás trabajos a un distribuidor especializado.

STIHL recomienda encargar los trabajos de mantenimiento y las reparaciones siempre a un distribuidor especializado STIHL. Los distribuidores especializados STIHL siguen periódicamente cursillos de instrucción y tienen a su disposición las informaciones técnicas.

Emplear sólo repuestos de gran calidad. De no hacerlo, existe el peligro de que se produzcan accidentes o daños en la máquina. Si tiene preguntas al respecto, consulte a un distribuidor especializado.

STIHL recomienda emplear únicamente piezas de repuesto originales STIHL. Las propiedades de éstas están armonizadas óptimamente con la máquina y las exigencias del usuario.

Para las reparaciones, los trabajos de mantenimiento y limpieza, **parar siempre el motor y retirar el enchufe de la bujía – peligro de lesiones** por un arranque accidental del motor. - Excepción: ajuste del carburador y el ralentí.

Estando desacoplado el enchufe del cable de encendido o con la bujía desenroscada, poner en movimiento el

motor con el mecanismo de arranque únicamente si el cursor del mando unificado / palanca del mando unificado / interruptor de parada se encuentra en **STOP** o bien **0** – **peligro de incendio** por chispas de encendido fuera del cilindro.

No realizar trabajos de mantenimiento en la máquina ni guardar ésta cerca de fuego abierto – **¡peligro de incendio!** debido al combustible.

Comprobar periódicamente la estanqueidad del cierre del depósito.

Emplear únicamente bujías en perfecto estado, autorizadas por STIHL – véase "Datos técnicos".

Inspeccionar el cable de encendido (aislamiento perfecto, conexión firme).

Comprobar con regularidad el silenciador en cuanto a perfecto estado.

No trabajar estando dañado el silenciador ni sin éste – **¡peligro de incendio!** – **¡daños en los oídos!**

No tocar el silenciador si está caliente – **¡peligro de quemaduras!**

Examinar los topes de goma en el lado inferior de la máquina – la carcasa no deberá rozar en el suelo – **¡peligro de que se dañe!**

El estado de los elementos antivibradores influye en el comportamiento de vibración – controlar con regularidad dichos elementos.

Antes de los trabajos, hay que comprobar el funcionamiento del freno del disco de corte.

Ejemplos de aplicación

Con discos de diamante, cortar sólo en mojado

Aumentar el tiempo de servicio y la velocidad de corte

Por lo general, se ha de aportar agua al disco.

Aglutinar el polvo

Hacer llegar al disco un caudal de agua de al menos 0,6 l/min.

Empalme de agua

- Empalme de agua en la máquina para todos los tipos de alimentación de agua
- Depósito de agua de presión de 10 l para aglutinar el polvo

Con discos de resina sintética, cortar en seco

Para cortar en seco, ponerse una mascarilla protectora.

Si se esperan vapores o humo (p. ej. al tronzar materiales compuestos), ponerse un **protector para la respiración**.

Con discos de diamante y de resina sintética, tener en cuenta lo siguiente

Objetos a cortar

- No deben estar sobre un espacio hueco
- Asegurarlos contra el deslizamiento o resbalamiento
- Asegurarlos contra vibraciones

Piezas cortadas

En el caso de perforaciones, aberturas, etc., es importante el orden de los cortes de tronzado. El último corte de tronzado se ha de efectuar siempre de manera que no se aprisione el disco y que la pieza tronzada no dañe al operario al separarse del resto.

Dado el caso, dejar puentecillos en el corte para que mantengan la pieza en su posición. Romper luego estos puentecillos.

Antes de separar definitivamente la pieza, determinar:

- El peso de dicha pieza
- El movimiento que pueda tener tras el tronzado
- Si se encuentra bajo tensión

Al sacar la pieza rompiéndola, no dañar a las personas que ayuden.

Tronzar en varios ciclos de trabajo

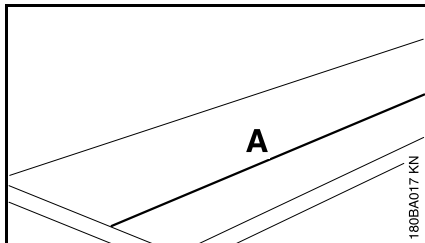

- Trazar una línea de separación (A)

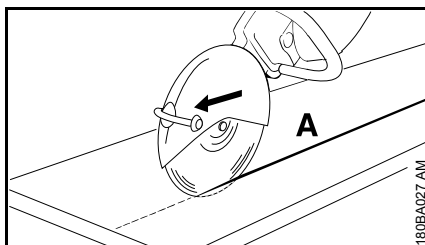

- Trabajar a lo largo de dicha línea. En el caso de efectuar correcciones del sentido de corte, no ladear el disco sino aplicarlo siempre de nuevo – la profundidad de corte por ciclo de trabajo debe ser de 5 hasta 6 cm, como máximo. Cortar material grueso en varios ciclos de trabajo

Cortar placas

- Asegurar la placa (sobre p. ej. una base a prueba de resbalamiento, un lecho de arena)

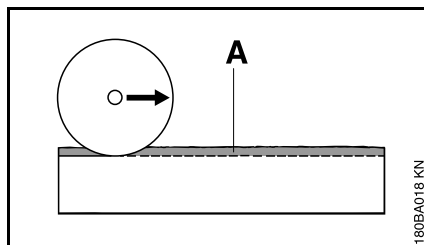

- Practicar una ranura de guía (A) a lo largo de la línea trazada

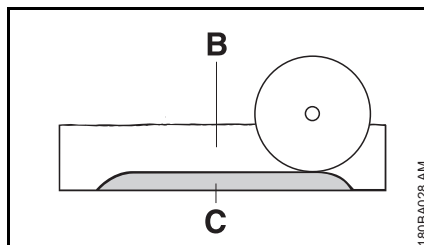

- Ahondar el corte (B)
- Dejar sin cortar (C) la arista de ruptura
- Cortar la placa procediendo primero por los extremos de la misma, para que no se rompa el material
- Romper la placa

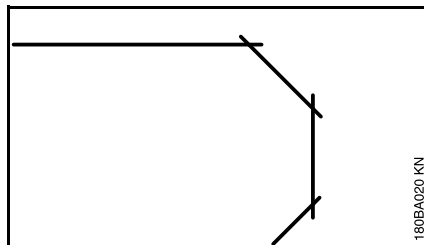

- Establecer curvas en varios ciclos de trabajo – prestar atención a que no se ladee el disco

Tronzar tubos, cuerpos redondos y huecos

- Asegurar los tubos y los cuerpos redondos y huecos contra vibraciones, resbalamiento y deslizamiento
- Tener en cuenta la caída y el peso de la pieza a tronzar
- Establecer y trazar la línea de separación, evitando las armaduras especialmente en el sentido del corte de tronzado
- Establecer el orden de los cortes de tronzado
- Practicar la ranura de guía a lo largo de la línea trazada
- Ahondar el intersticio de corte – avance a plena profundidad de corte a lo largo de la ranura de guía – para pequeñas correcciones del sentido, no ladear el disco sino aplicarlo de nuevo – dado el caso, dejar puentecillos que mantengan en su posición la pieza a separar. Romper estos puentecillos tras realizar el último corte de separación planeado

Tronzar un tubo de hormigón

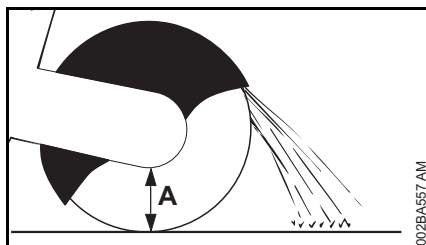

La forma de proceder está en función del diámetro exterior del tubo y la profundidad de corte máxima del disco de tronzar (A).

- Asegurar el tubo contra vibraciones, resbalamiento y deslizamiento
- Tener en cuenta el peso, la tensión y la caída de la pieza a tronzar

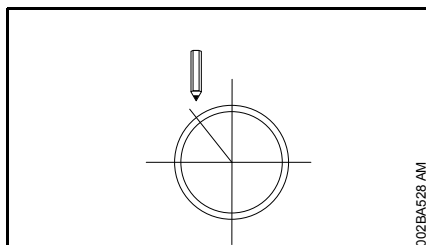

- Establecer y trazar el curso del corte
- Establecer la secuencia de corte

El diámetro exterior es más pequeño que la profundidad de corte máxima

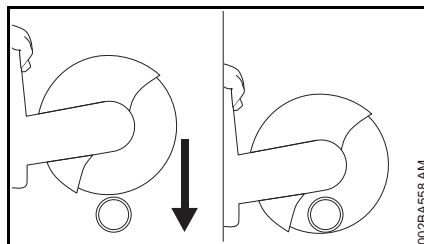

- Realizar un corte de separación desde arriba hacia abajo

El diámetro exterior es más grande que la profundidad de corte máxima

Primero planear, luego trabajar. Se necesitan **varios** cortes de separación – es importante la secuencia correcta.

- Cerrar el protector, ilustración A

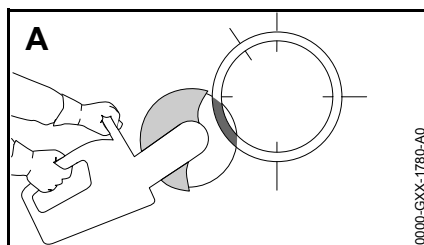

- Empezar el corte siempre por abajo, ilustración A
- Abrir el protector, ilustración B

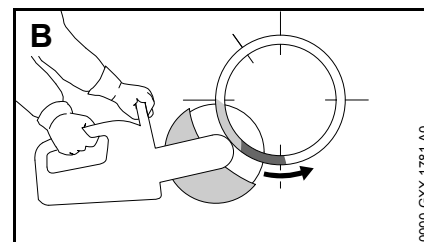

- Introducir el disco con máxima potencia en la línea de corte disponible, ilustración B
- Continuar el corte hacia abajo hasta el centro del tubo, ilustración B
- Cerrar el protector, ilustración C

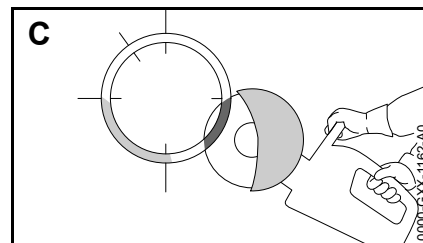

- Cortar la parte inferior opuesta, ilustración C
- Abrir el protector, ilustración D

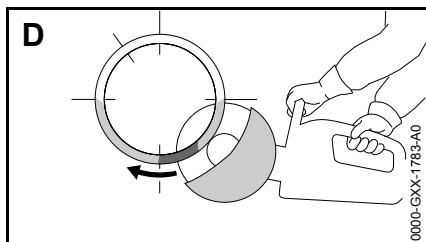

- Introducir el disco con máxima potencia en la línea de corte disponible, ilustración D
- Continuar el corte hacia abajo hasta el centro del tubo, ilustración D
- Cerrar el protector, ilustración E

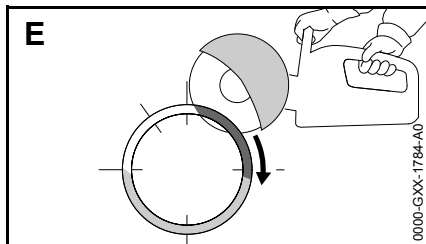

- Primer corte lateral en la mitad superior del tubo, ilustración E

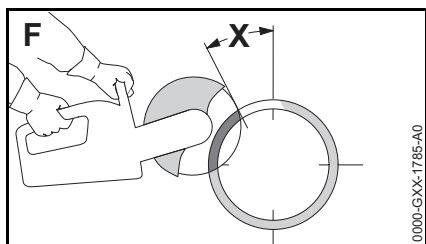

- Segundo corte lateral en la zona marcada – de ningún modo se ha de cortar en la zona del último corte (X) para garantizar que se mantenga segura la pieza del tubo a tronzar, ilustración F

Sólo tras haber realizado todos los cortes inferiores y laterales, realizar el último corte superior.

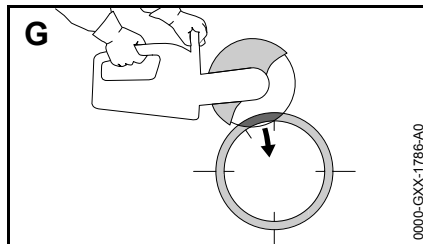

- El último corte, siempre desde arriba (aprox. el 15 % del perímetro del tubo), ilustración G

Tubo de hormigón – tronzar el rebaje

La secuencia de los cortes (1 hasta 4) es importante:

- Cortar primero las zonas de difícil acceso

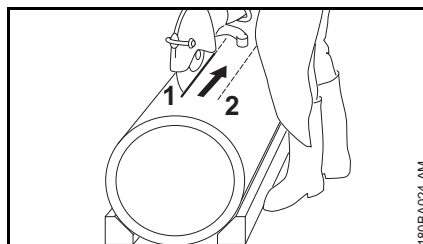

- Realizar siempre los cortes de tronzado, de manera que no se aprisione el disco

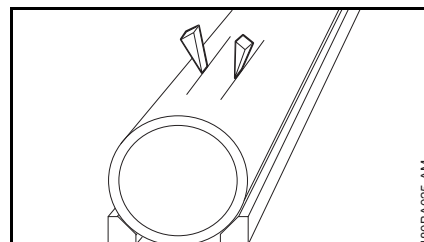

- Emplear cuñas y/o dejar puentecillos para romperlos tras realizar los cortes

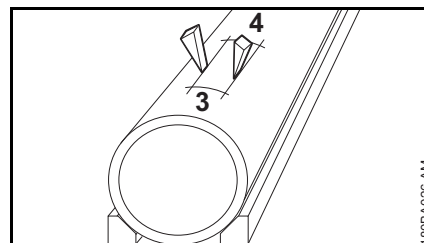

- Si tras realizar los cortes permanece la pieza separada en el rebaje (por emplear cuñas, puentecillos), no realizar más cortes – romper la pieza tronzada

Discos

Los discos de tronzar están expuestos a grandes esfuerzos especialmente al cortar a pulso.

Por lo tanto, sólo se deberán emplear discos de tronzar homologados y correspondientemente marcados en máquinas manejadas a mano según EN 13236 (diamante) o EN 12413 (resina sintética). Tener en cuenta el número de revoluciones máximo admisible del disco – **¡peligro de accidental!**

Los discos desarrollados por STIHL, conjuntamente con fabricantes de renombre, son de alta calidad y están armonizados con la respectiva aplicación y la potencia de motor de las tronzadoras.

Son de una calidad invariablemente excelente.

Transporte y almacenamiento

- Al transportar y almacenar los discos, no exponerlos a la irradiación directa del sol u otra fuente de calor
- Evitar que topen con algo y reciban golpes
- Apilar los discos en su embalaje original sobre una superficie plana en un lugar seco, de temperatura lo más estable posible, y en posición horizontal

- No almacenar los discos cerca de líquidos agresivos
- Guardar los discos en lugares a prueba de heladas

Discos de resina sintética

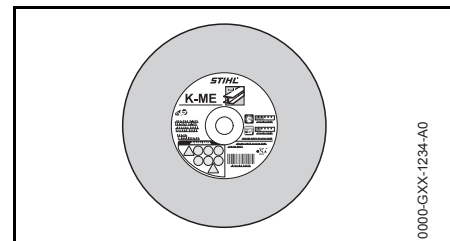

Tipos:

- Para el trabajo en seco

Debido al régimen máximo reducido del husillo, STIHL ha desarrollado un disco de resina sintética especial para esta tronzadora para el corte de acero. Este disco de corte solo es apropiado para tronzar en seco.

No tronzar otros materiales – **¡peligro de accidental!**

Los discos de resina sintética tradicionales que se han desarrollado para tronzadoras con una velocidad periférica alta presentan un rendimiento de corte malo y, por tanto, no son adecuados.

Discos de diamante

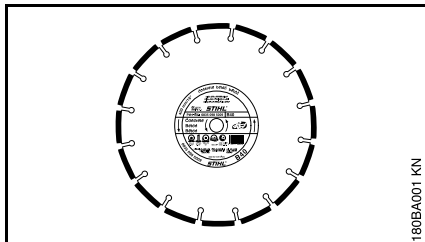

Para el trabajo en mojado.

La elección y aplicación correcta de los discos de diamante garantiza el provecho económico y evita el desgaste rápido. En la elección sirve de ayuda la designación breve que figura en

- la etiqueta
- del embalaje (tabla con recomendaciones sobre el uso)

Los discos de resina sintética STIHL son apropiados, según la ejecución, para cortar los siguientes materiales:

- Asfalto
- Hormigón
- Piedra (roca dura)
- Hormigón abrasivo
- Hormigón fresco
- Ladrillos de barro
- Tubos de barro
- Fundición dúctil

No tronzar otros materiales – ¡peligro de accidente!

No emplear nunca discos de diamante con revestimiento lateral, ya que se pueden atascar en el corte y originar un rebote extremado – ¡peligro de accidente!

Designaciones breves

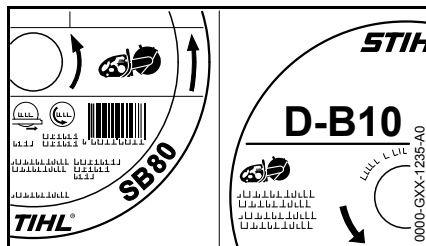

La designación breve es una combinación de letras y números de hasta 4 posiciones:

- Las letras expresan el campo de aplicación principal del disco
- Los números expresan la clase de rendimiento del disco de diamante STIHL

Excentricidad radial y axial

El correcto alojamiento del husillo para el disco es necesario para que el disco de diamante alcance una larga vida útil y funcione de forma eficiente.

El servicio del disco en una tronadora con un alojamiento deficiente del husillo puede provocar la excentricidad radial y axial.

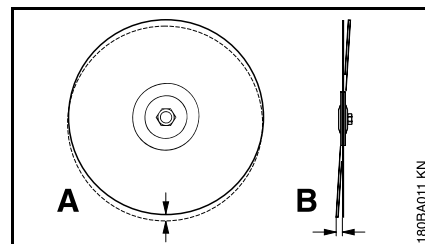

Una excentricidad radial demasiado alta (A) sobrecarga distintos segmentos de diamantes que, en consecuencia, se calientan. Ello puede originar fisuras por tensión en la hoja básica o la incandescencia de algún que otro segmento.

La excentricidad axial (B) genera un esfuerzo térmico de cierta magnitud e intersticios de corte más anchos.

Desgaste de núcleo

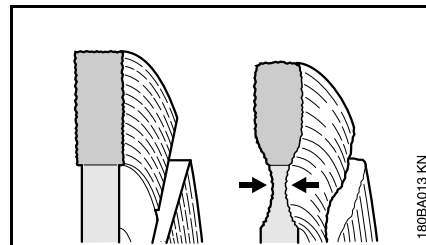

Al cortar superficies de calzada, no penetrar en la capa portante (con frecuencia, grava) – el corte en la grava se puede reconocer por el polvo claro – en este caso, puede producirse un desgaste de núcleo excesivo – ¡peligro de rotura!

Filos recrecidos, afilar

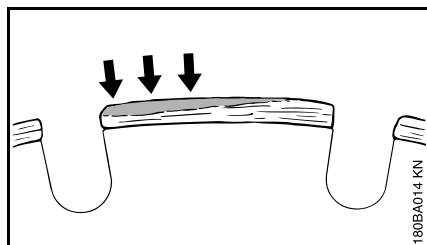

Los filos recrecidos se manifiestan en forma de una capa gris en las partes superiores de los segmentos de diamante. Esta capa cubre los diamantes de los segmentos y embota éstos.

Los filos recrecidos se pueden formar:

- Al cortar objetos extremadamente duros, p. ej. granito
- Cuando el manejo es erróneo, p. ej. fuerza de avance demasiado grande

Los filos recrecidos refuerzan las vibraciones, reducen el rendimiento de corte y originan la formación de chispas.

A los primeros síntomas de filos recrecidos, "afilar" inmediatamente el disco de diamante – cortar para ello brevemente en material abrasivo, como p. ej. piedra arenisca, hormigón celular o asfalto.

La aplicación de agua impide la formación de filos recrecidos.

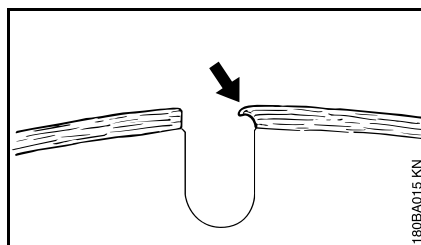

Si se sigue trabajando con segmentos romos, éstos pueden ablandarse a causa del alto desarrollo térmico – la hoja básica se pone incandescente y pierde su rigidez – ello puede originar tensiones que se pueden detectar claramente por el tambaleo del disco. No se debe seguir empleando el disco – **¡peligro de accidente!**

Subsanar perturbaciones del servicio

Disco

Error	Causa	Remedio
Aristas o superficies de corte no nítidas, el corte se desvía	Excentricidad radial o axial	Acudir a un distribuidor especializado ¹⁾
Fuerte desgaste en los lados de los segmentos	El disco tambalea	Emplear un nuevo disco
Aristas no nítidas, el corte se desvía, rendimiento de corte nulo, formación de chispas	El disco está romo; filos recrecidos en discos para piedra	Afilarse el disco para piedra cortando brevemente en material abrasivo; sustituir el disco para asfalto por uno nuevo
Rendimiento de corte deficiente, alto desgaste de segmentos	El disco gira en el sentido erróneo	Montar el disco en el sentido de giro correcto
Roturas o fisuras en la hoja básica y en el segmento	Sobrecarga	Emplear un nuevo disco
Desgaste de núcleo	Corte en material no apropiado	Emplear un nuevo disco; tener en cuenta las capas de tronzado de materiales diferentes

1) Stihl recomienda un distribuidor especializado STIHL

Freno de disco



Esta tronadora está equipada con el freno de disco QuickStop de STIHL.

Al arrancar, el freno de disco está echado. Tras el arranque se debe soltar el freno de disco.

El freno de disco se suelta con un rebote lo suficientemente fuerte. En caso de activar el freno de disco, éste se para en una fracción de segundo.

Comprobar el funcionamiento del freno de disco

Cada vez, antes de comenzar el trabajo

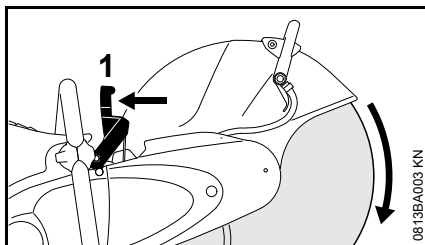

- Accionar la palanca de freno (1) en dirección al asidero tubular y mantener: el disco se puede girar a mano
- Soltar la palanca de freno (1): el freno de disco está echado, el disco no se puede girar a mano
- En caso de que el disco se pueda girar sin accionar la palanca de freno (1): no trabajar con la

tronadora y consultar a un distribuidor especializado. Reparar el freno de disco.

La palanca de freno deberá estar limpia y moverse con facilidad.

Soltar el freno de disco

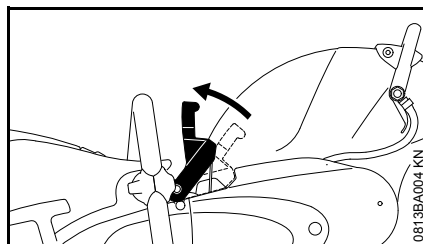

- Con el motor en marcha, accionar la palanca de freno en dirección al asidero tubular y soltar: el freno de disco está suelto

INDICACIÓN

Antes de acelerar y antes del tronzado se debe soltar el freno de disco.

Un número de revoluciones del motor elevado con el freno de disco echado provoca daños ya tras un breve tiempo en el motor, el acoplamiento y el freno de disco.

Si el freno de disco no se puede soltar con el motor en marcha

Son posibles las siguientes causas:

- Indicaciones acerca de un mantenimiento necesario del freno de disco
- Indicaciones acerca de una reparación necesaria del freno de disco

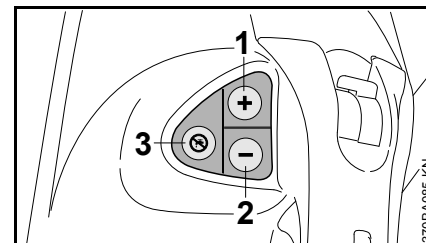

- Pulsar la tecla (3) en el campo de mando durante 3 segundos con el motor en marcha
- Accionar la palanca de freno hacia el asidero tubular y soltarla

En caso de que el freno de disco se pueda soltar así, es necesario realiza un mantenimiento del freno de disco.

- Continuar el trabajo y acudir a un distribuidor especializado STIHL tras el trabajo
- Solicitar el mantenimiento necesario del freno de disco

En cada inicio del motor se debe realizar de nuevo este procedimiento. El número de estos procedimientos se documenta en la unidad de control.

En caso de que el freno de disco siga sin poder soltarse, es necesario realiza una reparación del freno de disco.

- Finalizar el trabajo y acudir a un distribuidor especializado STIHL
- Reparar el freno de disco

Retensar la correa de nervios trapezoidales delantera

Las correas de nervios trapezoidales pertenecen al freno de disco.

En caso de que una correa delantera de nervios trapezoidales siga resbalando y chirriando al acelerar o durante los trabajos, la correa delantera de nervios trapezoidales puede no estar bien tensada. El disco se puede detener en el corte.

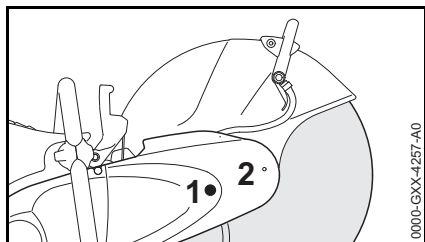

- Desenroscar el tornillo (1)
- Quitar el protector (2)

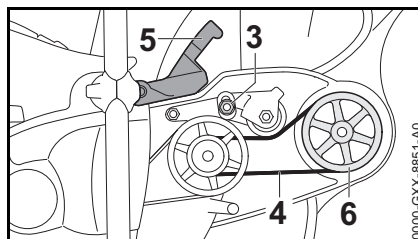

- Aflojar la tuerca (3). La correa delantera de nervios trapezoidales (4) se tensa
- Accionar la palanca de freno (5) hacia el asidero tubular y mantener
- Girar la polea (6) 3 vueltas. El pretensado está distribuido de forma homogénea.
- Soltar la palanca de freno (5)
- Apretar la tuerca (3) a un par de 20 Nm

! ADVERTENCIA

Para garantizar el funcionamiento del freno de disco, la tuerca se ha de apretar al par indicado. En el caso de no poder garantizar que la tuerca se puede apretar al par correcto, retensar la correa de nervios trapezoidales en un distribuidor especializado STIHL.

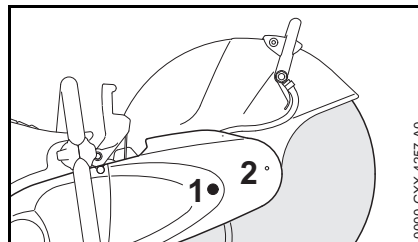

- Colocar la tapa (2)
- Enroscar el tornillo (1) y apretarlo

En caso de que una correa de nervios trapezoidales siga resbalando y chirriando al acelerar o durante los trabajos, la correa puede estar desgastada. El disco se puede detener en el corte y el freno de disco ya no puede funcionar correctamente.

- Finalizar el trabajo y acudir a un distribuidor especializado STIHL
- Reparar el freno de disco

Realizar el mantenimiento del freno de disco

El freno de disco está sometido a desgaste por fricción. Para que pueda cumplir su función, deberá ser sometido con regularidad a un mantenimiento y cuidados por personal instruido. STIHL recomienda encargar los trabajos de mantenimiento y las reparaciones siempre a un distribuidor especializado STIHL.

- El usuario recibe indicaciones sobre un mantenimiento y reparación necesarios del freno de disco al arrancar el motor y soltar el freno de disco, véase el apartado "Comprobar el funcionamiento del freno de disco" y el apartado "Soltar el freno de disco" en el capítulo "Freno de disco"

Control electrónico del agua

Las tronadoras STIHL pueden estar equipadas con un control electrónico del agua.

Este control electrónico del agua hace posible proporcionarle el caudal de agua óptimo al disco. En ralentí no recibe agua.

Antes del trabajo

- Familiarizarse con el transcurso de los movimientos estando el motor parado

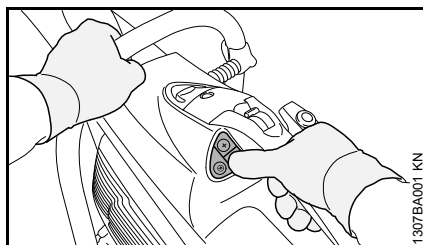

- Con el pulgar de la mano derecha se pueden accionar todas las teclas del campo de mando – la mano derecha permanece siempre en la empuñadura trasera
- La mano izquierda permanece siempre en el asidero tubular

Campo de mando

Si el motor está en marcha, se puede conectar o bien desconectar el control electrónico del agua y se puede ajustar el caudal de agua.

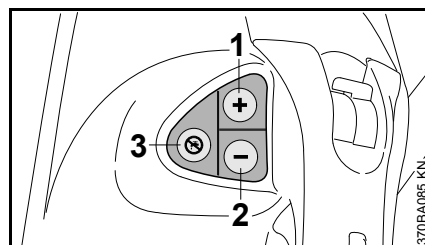

- Tecla (+):**
Conectar el control electrónico del agua o bien aumentar el caudal de agua para el disco
- Tecla (-):**
Conectar el control electrónico del agua o bien disminuir el caudal de agua para el disco
- Desconectar el control electrónico del agua;** el disco deja de recibir agua

Trabajar con el control electrónico del agua

- Arrancar el motor, véase "Arrancar/parar el motor"
- Pulsar ligeramente la tecla (+) o la tecla (-) con el pulgar de la mano derecha – al hacerlo, la mano derecha permanece siempre en la empuñadura trasera, y la izquierda, siempre en el asidero tubular – el disco aún no recibe agua en ralentí

Durante el trabajo, el disco recibe el caudal de agua ajustado.

- Si es necesario, ajustar el caudal de agua – para ello pulsar ligeramente la tecla (+) o la tecla (-) con el pulgar de la mano derecha hasta obtener el caudal de agua correcto

– al hacerlo, la mano derecha permanece siempre en la empuñadura derecha, y la izquierda, siempre en el asidero tubular

Si la tronadora permanece en ralentí tras realizar el trabajo, el disco deja de recibir agua – sin embargo, el control electrónico del agua permanece conectado. Al continuar con el trabajo, el disco vuelve a recibir automáticamente el caudal de agua ajustado en último término.

Si se para el motor y se vuelve a arrancar, estará desconectado el control electrónico del agua.

Mantenimiento y conservación

Si, pese a estar conectado el control electrónico del agua, el disco recibe poca agua o ninguna durante el trabajo:

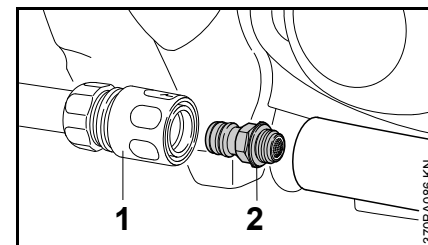

- Retirar la corona de acoplamiento (1)
- Desenroscar el "empalme de agua con tamiz" (2) y limpiarlo en un chorro de agua – el tamiz permanece en el empalme de agua

Si pese a haber limpiado el tamiz, el disco recibe poca agua o ninguna, acudir a un distribuidor especializado.

Colocar / cambiar el disco

Colocarlos o bien cambiarlos sólo estando el motor parado – poner el cursor del mando unificado en **STOP** o bien **0**.

Bloquear el árbol

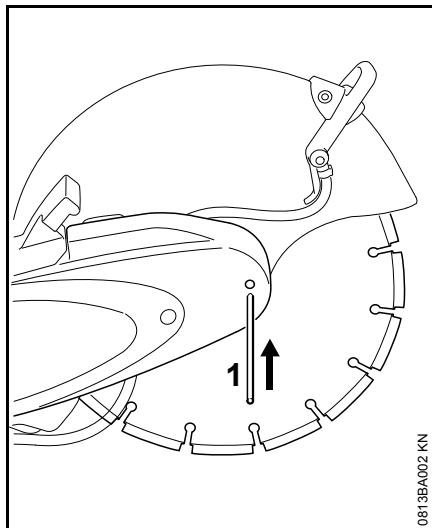

- Introducir el pasador (1) por el orificio existente en el protector de la correa
- Accionar y mantener la palanca de freno
- Girar el árbol con la llave universal hasta que el pasador (1) encaje en el orificio existente detrás
- Soltar la palanca de freno

Desmontar el disco

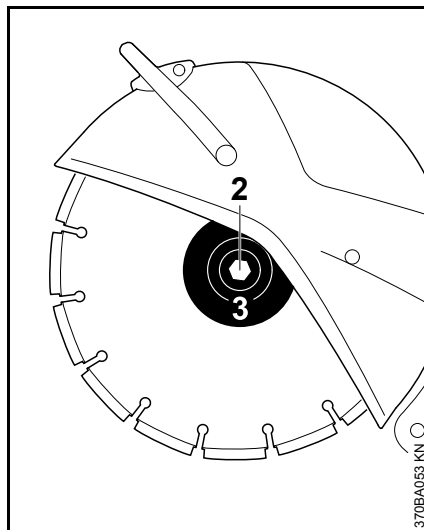

- Aflojar el tornillo hexagonal (2) con la llave universal y desenroscarlo
- Quitar del árbol la arandela de presión delantera (3) y el disco

Colocar el disco

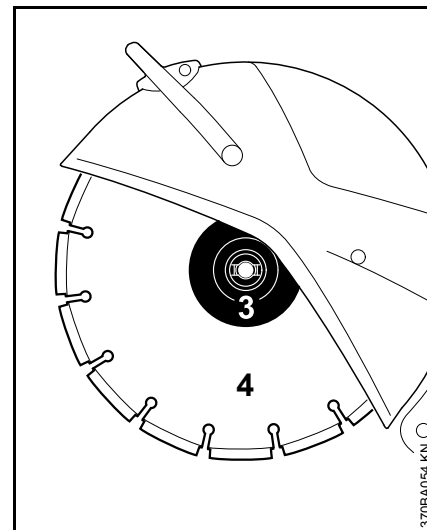

- Colocar el disco (4)

⚠ ADVERTENCIA

Al tratarse de discos de diamante, tener en cuenta las flechas de sentido de giro.

- Colocar la arandela de presión delantera (3) – los salientes de retención de la arandela de presión delantera (3) tienen que encajar en las ranuras del árbol
- Enroscar el tornillo hexagonal y **apretarlo firmemente** con la llave universal – si se emplea una llave dinamométrica, véase el par de apriete en "Datos técnicos"
- Extraer del protector de la correa el pasador

ADVERTENCIA

No emplear nunca dos discos al mismo tiempo – ¡**peligro de rotura y lesiones!** – por un desgaste desigual

Combustible

El motor se ha de alimentar con una mezcla compuesta por gasolina y aceite de motor.

ADVERTENCIA

Evitar el contacto cutáneo con la gasolina y la inhalación de vapores de la misma.

STIHL MotoMix

STIHL recomienda emplear STIHL MotoMix. Este combustible mezclado ya está exento de benceno y plomo, se distingue por un alto índice octano y tiene siempre la proporción de mezcla correcta.

El STIHL MotoMix está mezclado para obtener la máxima durabilidad del motor con el aceite de motor de dos tiempos HP Ultra STIHL.

MotoMix no está disponible en todos los mercados.

Mezclar combustible

INDICACIÓN

Si los productos de servicio no son apropiados o la proporción de la mezcla no corresponde a la norma se pueden producir serios daños en el motor. La gasolina o el aceite de motor de mala calidad pueden dañar el motor, los retenes, tuberías y el depósito de combustible.

Gasolina

Emplear solo **gasolina de marca** con un índice octano de 90 ROZ, como mínimo – con o sin plomo.

La gasolina con una proporción de alcohol superior al 10% puede provocar anomalías de funcionamiento en motores con ajuste manual del carburador, por lo que no se deberá emplear para alimentar estos motores.

Los motores equipados con M-Tronic suministran plena potencia empleando gasolina con una proporción de alcohol de hasta 25% (E25).

Aceite de motor

Si mezcla el combustible uno mismo, solo se puede usar un aceite de motor de dos tiempos STIHL u otro aceite de motor de alto rendimiento de las clases JASO FB, JASO FC, JASO FD, ISO-L-EGB, ISO-L-EGC o ISO-L-EGD.

STIHL prescribe el aceite de motor de dos tiempos STIHL HP Ultra o un aceite de motor de alto rendimiento similar para poder garantizar los valores límite de emisiones durante toda la vida útil de la máquina.

Proporción de la mezcla

Con aceite de motor de dos tiempos STIHL 1:50; 1:50 = 1 parte de aceite + 50 partes de gasolina

Ejemplos

Cantidad de gasolina	Aceite de dos tiempos STIHL 1:50	
Litros	Litros	(ml)
1	0,02	(20)
5	0,10	(100)
10	0,20	(200)
15	0,30	(300)
20	0,40	(400)
25	0,50	(500)

- En un bidón homologado para combustible, echar primero aceite de motor, luego gasolina, y mezclarlos bien

Guardar la mezcla de combustible

Sólo en bidones homologados para combustible, guardándolos en un lugar seco, fresco y seguro, protegidos contra la luz y el sol.

La mezcla de combustible envejece – mezclar sólo la cantidad que se necesite para algunas semanas. No guardar la mezcla de combustible durante más de 30 días. El efecto de la luz, el sol, altas o bajas temperaturas, pueden echar a perder con mayor rapidez la mezcla de combustible.

Sin embargo, la STIHL MotoMix se puede almacenar 2 años sin problemas.

- Antes de repostar, agitar con fuerza el bidón con la mezcla

ADVERTENCIA

En el bidón puede generarse presión – abrirlo con cuidado.

- Limpiar de vez en cuando a fondo el depósito de combustible y el bidón

Recoger el combustible residual y el líquido utilizado para la limpieza y llevarlos a los puntos limpios.

Repostar combustible



Preparar la máquina

- Antes de repostar combustible, limpiar el cierre del depósito y sus alrededores, a fin de que no penetre suciedad en el depósito
- Posicionar la máquina, de manera que el cierre del depósito esté orientado hacia arriba

ADVERTENCIA

No abrir nunca el cierre del depósito de bayoneta con una herramienta. En caso de hacerlo, puede dañarse el cierre y salir combustible.

Abrir el cierre

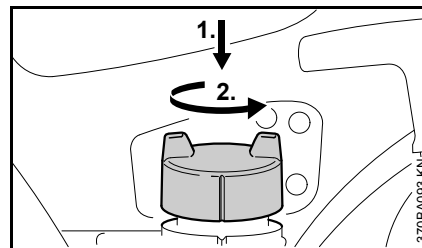

- Presionar el cierre hacia abajo hasta el tope con la mano, girarlo en sentido antihorario (aprox. 1/8 de vuelta) y quitarlo

Repostar combustible

Al repostar, no derramar combustible ni llenar el depósito hasta el borde. STIHL recomienda utilizar el sistema de llenado STIHL para combustible (accesorio especial).

Poner el cierre

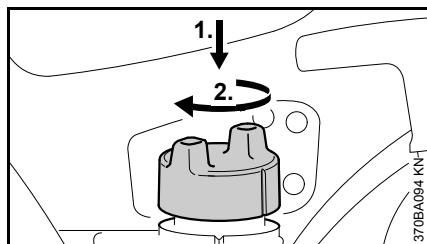

- Aplicar el cierre y girarlo hasta que se deslice al alojamiento de bayoneta
- Presionar el cierre hacia abajo hasta el tope con la mano y girarlo en sentido horario (aprox. 1/8 de vuelta) hasta que encastre

Comprobar el enclavamiento

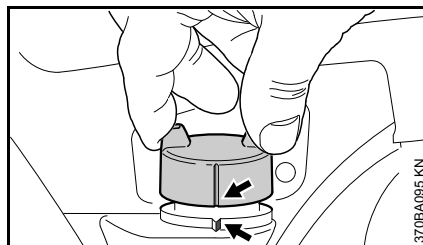

- Asir el cierre – éste estará correctamente enclavado, si no se puede quitar y las marcas (flechas) del cierre coinciden con las del depósito.

Si se puede quitar el cierre o no coinciden las marcas, volver a cerrar el cierre – véase el capítulo "Poner el cierre" y el capítulo "Comprobar el enclavamiento".

Cambiar anualmente el cabezal de aspiración

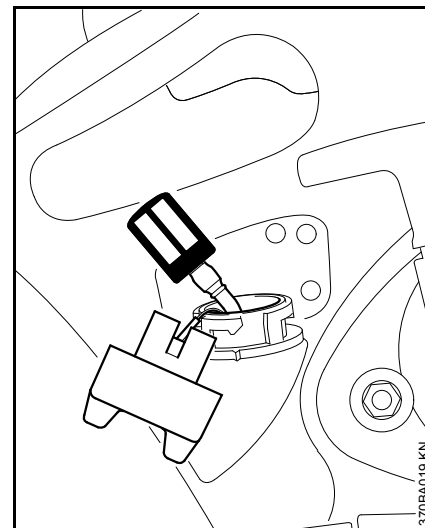

- Vaciar el depósito de combustible
- Extraer del depósito el cabezal de aspiración de combustible con un gancho y retirarlo del tubo flexible
- Insertar un nuevo cabezal de aspiración en el tubo flexible
- Volver a poner el cabezal de aspiración en el depósito

Arrancar / parar el motor

Comprobar el funcionamiento del freno de disco

Cada vez, antes de comenzar el trabajo

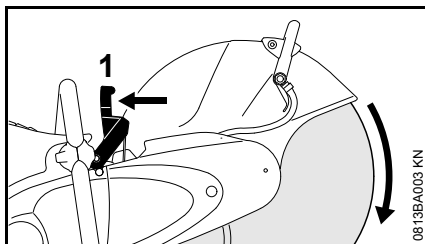

- Accionar la palanca de freno (1) en dirección al asidero tubular y mantener: el disco se puede girar a mano
- Soltar la palanca de freno (1): el freno de disco está echado, el disco no se puede girar a mano
- En caso de que el disco se pueda girar sin accionar la palanca de freno (1): no trabajar con la tronadora y consultar a un distribuidor especializado. Reparar el freno de disco.

La palanca de freno deberá estar limpia y moverse con facilidad.

Arrancar el motor

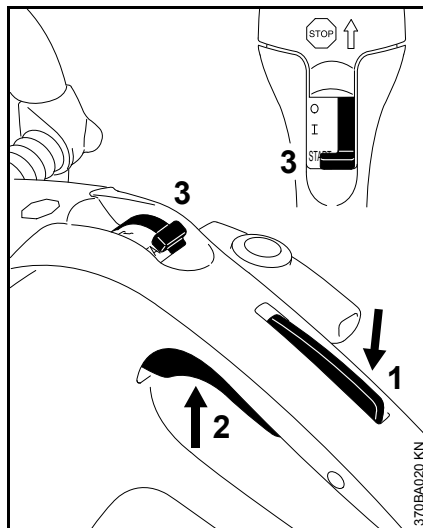

- Presionar la palanca de bloqueo del acelerador (1) y oprimir al mismo tiempo el acelerador (2)
- Mantener ambos oprimidos
- Empujar el cursor del mando unificado (3) a **START** y mantenerlo asimismo en esta posición
- Soltar sucesivamente el acelerador, el cursor del mando unificado y la palanca de bloqueo del acelerador – **posición de gas de arranque**

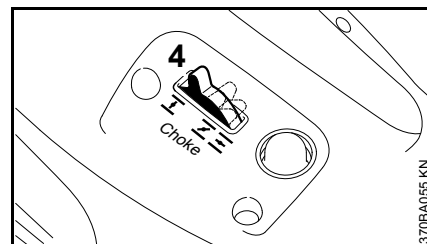

- Ajustar la palanca de la mariposa de arranque (4) en función de la temperatura del motor

- ⌊ Con el motor **frío**
- ⌊ Estando **caliente** el motor (aun cuando el motor ya haya estado en marcha, pero todavía esté frío o si el motor caliente ha estado parado menos de 5 min)
- ⌊ Estando **bien caliente** el motor (si el motor bien caliente ha estado parado más de 5 min)

En ejecuciones con válvula de descompresión

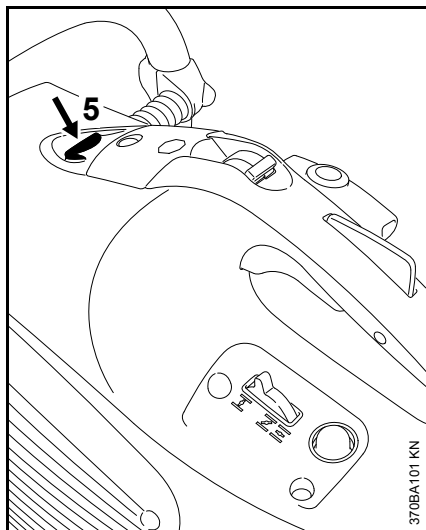

- Oprimir el botón (5) de la válvula de descompresión antes de cada operación de arranque

En todas las ejecuciones

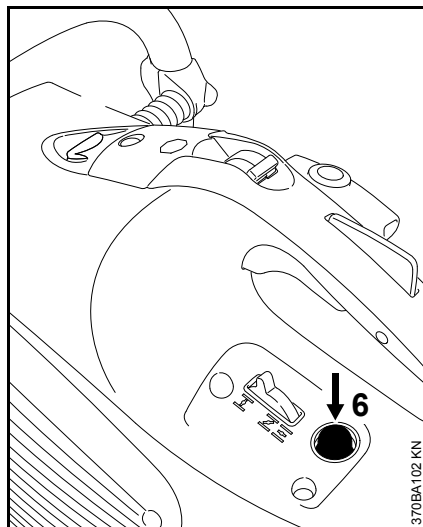

- Oprimir el fuelle (6) de la bomba manual de combustible 7-10 veces – aun cuando el fuelle todavía esté lleno de combustible

Arrancar

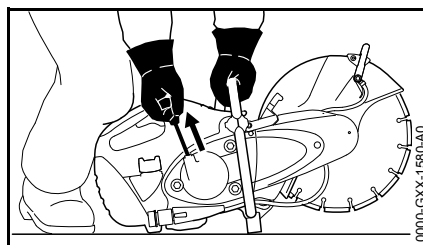

- Poner la tronzadora de forma estable en el suelo – el disco no deberá tocar el suelo ni objeto

alguno – no se deberá permitir la presencia de otras personas en el sector de giro de la tronzadora

- Adoptar una postura estable
- Presionar la tronzadora contra el suelo con la mano izquierda por el asidero tubular – el pulgar, por debajo de dicho asidero
- Presionar la tronzadora contra el suelo con la rodilla izquierda sobre la cubierta
- Con la mano derecha, extraer lentamente la empuñadura de arranque hasta percibir una resistencia – tirar entonces con rapidez y fuerza de aquélla – no extraer totalmente el cordón de arranque



INDICACIÓN

No dejar retroceder bruscamente la empuñadura de arranque – **¡peligro de rotura!** Guiarla hacia atrás en sentido contrario al de extracción, a fin de que el cordón se enrolle correctamente.

Tras el primer encendido

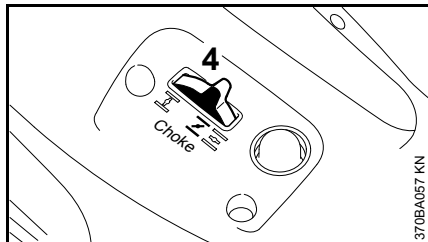

- Poner la palanca de la mariposa de arranque (4) en
- Pulsar el botón de la válvula de descompresión (según el equipamiento)
- Seguir arrancando

Una vez que el motor esté en marcha

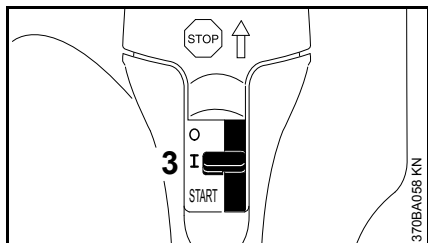

- Oprimir brevemente el acelerador; el cursor del mando unificado (3) salta a la posición normal I – el motor pasa a ralentí
- Poner la palanca de la mariposa de arranque en

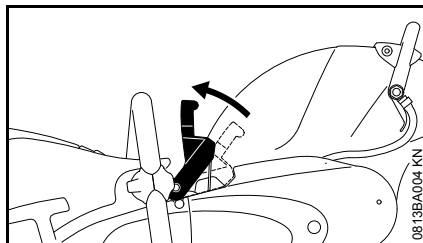

- Accionar la palanca de freno en dirección al asidero tubular y soltar: el freno de disco está suelto

Estando correctamente ajustado el carburador, no deberá moverse el disco estando el motor en ralentí.

La tronadora está lista para el servicio.

INDICACIÓN

Antes de acelerar y antes del tronzado se debe soltar el freno de disco.

Un número de revoluciones del motor elevado con el freno de disco echado provoca daños ya tras un breve tiempo en el motor, el acoplamiento y el freno de disco.

Si el freno de disco no se puede soltar con el motor en marcha

Son posibles las siguientes causas:

- Indicaciones acerca de un mantenimiento necesario del freno de disco
- Indicaciones acerca de una reparación necesaria del freno de disco

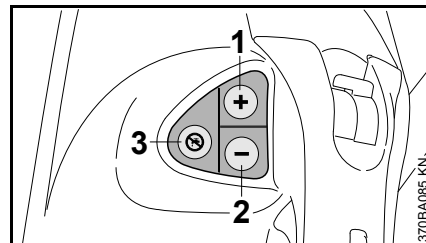

- Pulsar la tecla (3) en el campo de mando durante 3 segundos con el motor en marcha
- Accionar la palanca de freno hacia el asidero tubular y soltarla

En caso de que el freno de disco se pueda soltar así, es necesario realiza un mantenimiento del freno de disco.

- Continuar el trabajo y acudir a un distribuidor especializado STIHL tras el trabajo
- Solicitar el mantenimiento necesario del freno de disco

En cada inicio del motor se debe realizar de nuevo este procedimiento. El número de estos procedimientos se documenta en la unidad de control.

En caso de que el freno de disco siga sin poder soltarse, es necesario realiza una reparación del freno de disco.

- Finalizar el trabajo y acudir a un distribuidor especializado STIHL
- Reparar el freno de disco

Parar el motor

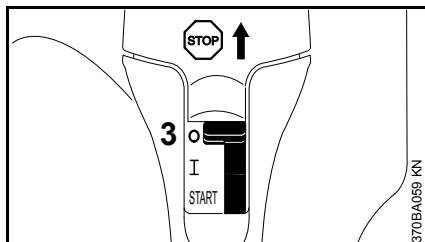

- Poner el cursor del mando unificado (3) en **STOP** o bien **0**

Otras indicaciones para el arranque

Si no arranca el motor

Tras el primer encendido del motor, la palanca de la mariposa de arranque no se habrá puesto oportunamente en **START**.

- Poner el cursor del mando unificado en **START = posición de gas de arranque**
- Poner la palanca de la mariposa de arranque en **START** = arranque en caliente – también estando frío el motor
- Accionar de 10-20 veces el cordón de arranque – para ventilar la cámara de combustión
- Volver a arrancar el motor

El depósito se ha vaciado por completo con el motor en marcha

- Repostar combustible
- Pulsar el fuelle de la bomba manual de combustible de 7-10 veces – aun cuando el fuelle esté lleno de combustible

- Ajustar la palanca de la mariposa de arranque en función de la temperatura del motor
- Volver a arrancar el motor

Sistema de filtro de aire

Informaciones básicas

Los intervalos de mantenimiento del filtro son de más de 1 año en término medio. **No desmontar la tapa del filtro ni cambiar el filtro, mientras no se dé una pérdida de potencia perceptible.**

En sistemas de filtro de aire de larga duración con preseparación ciclónica, se aspira aire sucio y se pone en rotación – de esta manera, se centrifugan y se eliminan las partículas de mayor tamaño y peso arrastradas por el aire. Al sistema del filtro de aire llega sólo aire prefiltrado – con ello, se obtienen intervalos de mantenimiento del filtro extremadamente largos.

Cambiar el filtro de aire

Sólo si disminuye perceptiblemente la potencia del motor

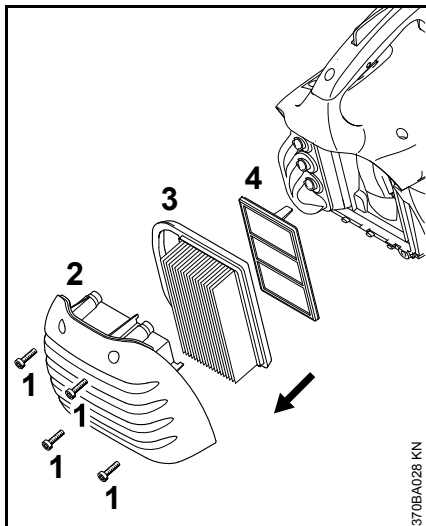

- Poner la palanca de la mariposa de arranque en 
- Aflojar los tornillos (1)
- Quitar la tapa del filtro (2) y limpiar la suciedad que contenga
- Quitar el filtro principal (3)
- Retirar el filtro adicional (4) – no dejar que penetre suciedad en el sector de aspiración
- Limpiar la cámara del filtro
- Colocar un nuevo filtro adicional y un nuevo filtro principal
- Asentar la tapa del filtro
- Apretar los tornillos

Emplear sólo filtros de aire de gran calidad, para que el motor esté protegido contra la penetración de polvo abrasivo.

STIHL recomienda emplear únicamente filtros de aire originales STIHL. El elevado estándar de calidad de estas piezas proporciona un funcionamiento exento de perturbaciones, una larga vida útil del motor e intervalos de mantenimiento del filtro extremadamente largos.

Ajustar el carburador

Informaciones básicas

El sistema de encendido de esta tronadora está equipado con una limitación electrónica del número de revoluciones. El número de revoluciones máximo no se puede ajustar por encima de un valor máximo preestablecido.

El carburador se ha ajustado en fábrica a valores estándar.

Este ajuste del carburador está armonizado, de manera que el motor recibe una mezcla óptima de combustible y aire en cualesquiera estados operativos.

Preparar la máquina

- Parar el motor
- Controlar el filtro de aire – limpiarlo o sustituirlo si es necesario
- Examinar la rejilla parachispas (montada sólo según qué países) en el silenciador – limpiarla o sustituirla si es necesario

Ajuste estándar

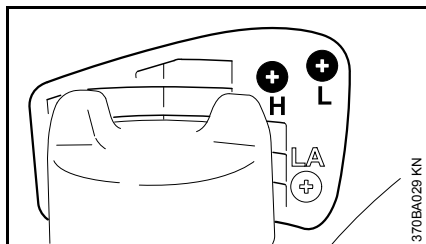

- Girar el tornillo regulador principal (H) en sentido antihorario hasta el tope – 3/4 de vuelta, como máx.
- Girar el tornillo de ajuste del ralentí (L) en sentido horario hasta el tope – girarlo luego 3/4 de vuelta en sentido antihorario

Ajustar el ralentí

- Realizar el ajuste estándar
- Arrancar el motor y dejar que se caliente

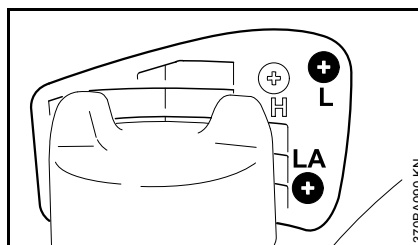

El motor se para en ralentí

- Girar el tornillo de tope del ralentí (LA) en sentido horario hasta que empiece a moverse el disco – girarlo luego 1 vuelta en sentido contrario

El disco se mueve en ralentí

- Girar el tornillo de tope de ralentí (LA) en sentido antihorario hasta que se pare el disco – seguir girándolo luego 1 vuelta en el mismo sentido



ADVERTENCIA

Si el disco no se para en ralentí tras haber realizado el ajuste, encargar la reparación de la tronzadora a un distribuidor especializado.

Régimen de ralentí, irregular; aceleración deficiente (pese a la modificación del ajuste LA)

El ajuste del ralentí es demasiado pobre.

- Girar con sensibilidad el tornillo de ajuste del ralentí (L) aprox. 1/4 de vuelta en sentido antihorario hasta que el motor funcione con regularidad y acelere bien – hasta el tope, como máx.

El régimen de ralentí no se puede regular a un número de revoluciones suficientemente elevado por medio del tornillo de tope del ralentí (LA), el motor se para al cambiar de carga parcial a ralentí

El ajuste del ralentí es demasiado rico.

- Girar el tornillo de ajuste del ralentí (L) aprox. 1/4 de vuelta en sentido horario

Tras cada corrección efectuada en el tornillo de ajuste del ralentí (L), suele ser necesario modificar también el ajuste del tornillo de tope del ralentí (LA).

Corrección del ajuste del carburador para servicios a gran altura

Si el motor no funciona satisfactoriamente, podrá resultar necesaria una pequeña corrección:

- Realizar el ajuste estándar
- Dejar calentarse el motor en marcha
- Girar muy poco el tornillo regulador principal (H) en sentido horario (empobrecer la mezcla) – hasta el tope, como máx.



INDICACIÓN

Tras bajar de gran altitud, se ha de reposicionar de nuevo el ajuste del carburador al ajuste estándar.

Si el ajuste es demasiado pobre, existe el peligro de que se produzcan daños en el motor por falta de lubricación y por sobrecalentamiento.

Bujía

- Si la potencia de motor es insuficiente, el arranque es deficiente o el ralentí es irregular, comprobar primero la bujía
- Tras unas 100 horas de servicio, sustituir la bujía – hacerlo antes ya si los electrodos están muy quemados – emplear sólo bujías autorizadas por STIHL y que estén desparasitadas – véase "Datos técnicos"

Desmontar la bujía

- Parar el motor – poner el interruptor de parada en **STOP** o bien **0**

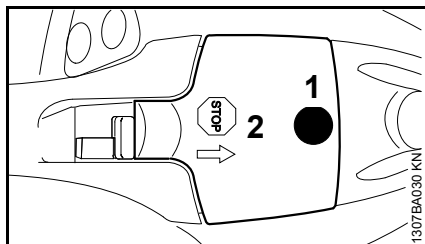

- Desenroscar el tornillo (1) y la caperuza (2) – el tornillo (1) está fijado de forma imperdible en la caperuza (2)

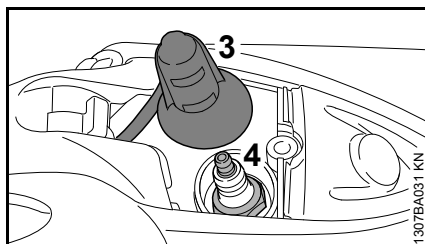

- Retirar el enchufe del cable de encendido (3)
- Desenroscar la bujía (4)

Examinar la bujía

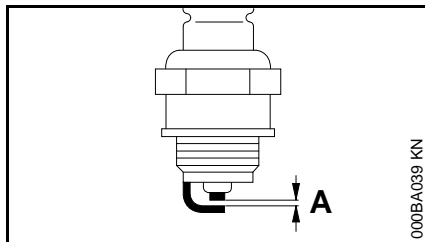

- Limpiar la bujía si está sucia
- Comprobar la distancia entre electrodos (A) y reajustarla si es necesario – para el valor de la distancia, véase "Datos técnicos"
- Subsanan las causas del ensuciamiento de la bujía

Causas posibles:

- Exceso de aceite de motor en el combustible
- Filtro de aire sucio
- Condiciones de servicio desfavorables

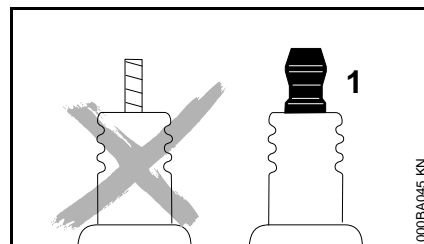

⚠ ADVERTENCIA

En caso de no estar apretada la tuerca de conexión (1) o si esta falta, pueden producirse chispas. Si se trabaja en un entorno fácilmente inflamable o explosivo se pueden provocar incendios o explosiones. Las personas pueden sufrir lesiones graves o se pueden producir daños materiales.

- Emplear bujías desparasitadas con tuerca de conexión fija

Montar la bujía

- Aplicar a mano la bujía y enroscarla
- Apretar la bujía con la llave universal
- Oprimir firmemente el enchufe de la bujía sobre ésta
- Aplicar la caperuza para el enchufe del cable de encendido y fijarla firmemente

Guardar la máquina

En pausas de servicio a partir de unos 3 meses

- Vaciar y limpiar el depósito de combustible en un lugar bien ventilado
- Llevar el combustible a los puntos limpios
- Dejar que se vacíe el carburador con el motor en marcha; en otro caso, se pueden pegar las membranas del carburador
- Quitar el disco
- Limpiar la máquina a fondo
- Guardar la máquina en un lugar seco y seguro. Protegerla contra el uso por personas ajenas (p. ej. por niños)

Instrucciones de mantenimiento y conservación

Estos datos se refieren a condiciones de trabajo normales. En condiciones de trabajo más dificultosas (fuerte acumulación de polvo, etc.) y trabajos diarios de mayor duración, acortar correspondientemente los intervalos indicados.		Antes de comenzar el trabajo	Tras finalizar el trabajo o diariamente	Tras cada llenado del depósito	Semanalmente	Mensualmente	Anualmente	En caso de avería	En caso de daños	Si lo requiere su estado
Máquina completa	Control visual (estado, estanqueidad)	X		X						
	limpiar		X							
Elementos de mando	Comprobación del funcionamiento	X		X						
Freno del disco, correa de nervios trapezoidales	Comprobación del funcionamiento	X								
	reparar por un distribuidor especializado ¹⁾							X		
Bomba manual de combustible (en caso de estar disponible)	comprobar	X								
	reparar por un distribuidor especializado ¹⁾								X	
Cabezal de aspiración en el depósito de combustible	comprobar							X		
	sustituir						X		X	X
Depósito de combustible	limpiar					X				
Filtro de aire (todos los componentes del filtro)	cambiar	sólo si disminuye perceptiblemente la potencia del motor								
Ranuras de aspiración de aire de refrigeración	limpiar		X							
Aletas del cilindro	encargar la limpieza a un distribuidor especializado ¹⁾						X			
Empalme de agua	comprobar	X						X		
	reparar por un distribuidor especializado ¹⁾								X	
Carburador	controlar el ralentí – el disco no deberá moverse	X		X						
	reajustar el ralentí									X
Bujía	reajustar la distancia entre electrodos							X		
	sustituir tras 100 horas de servicio									

Estos datos se refieren a condiciones de trabajo normales. En condiciones de trabajo más dificultosas (fuerte acumulación de polvo, etc.) y trabajos diarios de mayor duración, acortar correspondientemente los intervalos indicados.		Antes de comenzar el trabajo	Tras finalizar el trabajo o diariamente	Tras cada llenado del depósito	Semanalmente	Mensualmente	Anualmente	En caso de avería	En caso de daños	Si lo requiere su estado
Tornillos y tuercas accesibles (excepto tornillos de ajuste)	reapretar		X							X
Elementos antivibradores	comprobar	X						X		X
	sustituir por un distribuidor especializado ¹⁾								X	
Disco	comprobar	X		X						
	sustituir								X	X
Apoyo/tope de goma (lado inferior de la máquina)	comprobar		X							
	sustituir								X	X
Rótulos adhesivos de seguridad	sustituir								X	

1) STIHL recomienda el distribuidor especializado STIHL

2) disponible solo en función del país

Minimizar el desgaste y evitar daños

La observancia de las instrucciones de este manual de instrucciones evita un desgaste excesivo y daños en la máquina.

El uso, mantenimiento y almacenamiento de la máquina se han de realizar con el esmero descrito en este manual de instrucciones.

Todos los daños originados por la inobservancia de las instrucciones de seguridad manejo y mantenimiento son responsabilidad del usuario mismo. Ello rige en especial para:

- Modificaciones del producto no autorizadas por STIHL
- El empleo de herramientas o accesorios no autorizados o no apropiados para la máquina o que sean de baja calidad
- El empleo de la máquina para fines inapropiados
- Empleo de la máquina en actos deportivos o competiciones
- Daños derivados de seguir utilizando la máquina pese a la existencia de componentes averiados

Trabajos de mantenimiento

Todos los trabajos especificados en el capítulo "Instrucciones de mantenimiento y conservación" se han de realizar con regularidad. Si no puede efectuar estos trabajos de

mantenimiento el usuario mismo, deberá encargarlos a un distribuidor especializado.

STIHL recomienda encargar los trabajos de mantenimiento y las reparaciones siempre a un distribuidor especializado STIHL. Los distribuidores especializados STIHL siguen periódicamente cursos de instrucción y tienen a su disposición las Informaciones técnicas.

De no efectuar a tiempo estos trabajos o si no se realizan como es debido, pueden producirse daños que serán responsabilidad del usuario mismo. De ellos forman parte, entre otros:

- Daños en el motor como consecuencia de un mantenimiento inoportuno o insuficiente (p. ej. filtros de aire y combustible), ajuste erróneo del carburador o limpieza insuficiente del recorrido del aire de refrigeración (rendijas de aspiración, aletas del cilindro)
- Daños por corrosión y otros daños derivados de un almacenamiento inadecuado
- Daños en la máquina como consecuencia del empleo de piezas de repuesto de mala calidad

Piezas de desgaste

Algunas piezas de la máquina están sometidas a un desgaste normal aun cuando el uso sea el apropiado y se han de sustituir oportunamente en función del tipo y la duración de su utilización. De ellos forman parte, entre otros:

- Embrague, correa de nervios trapezoidales
- Discos (de todos los tipos)
- Filtro (para aire, combustible)
- Dispositivo de arranque
- Bujía
- Elementos amortiguadores del sistema antivibrador

Componentes importantes

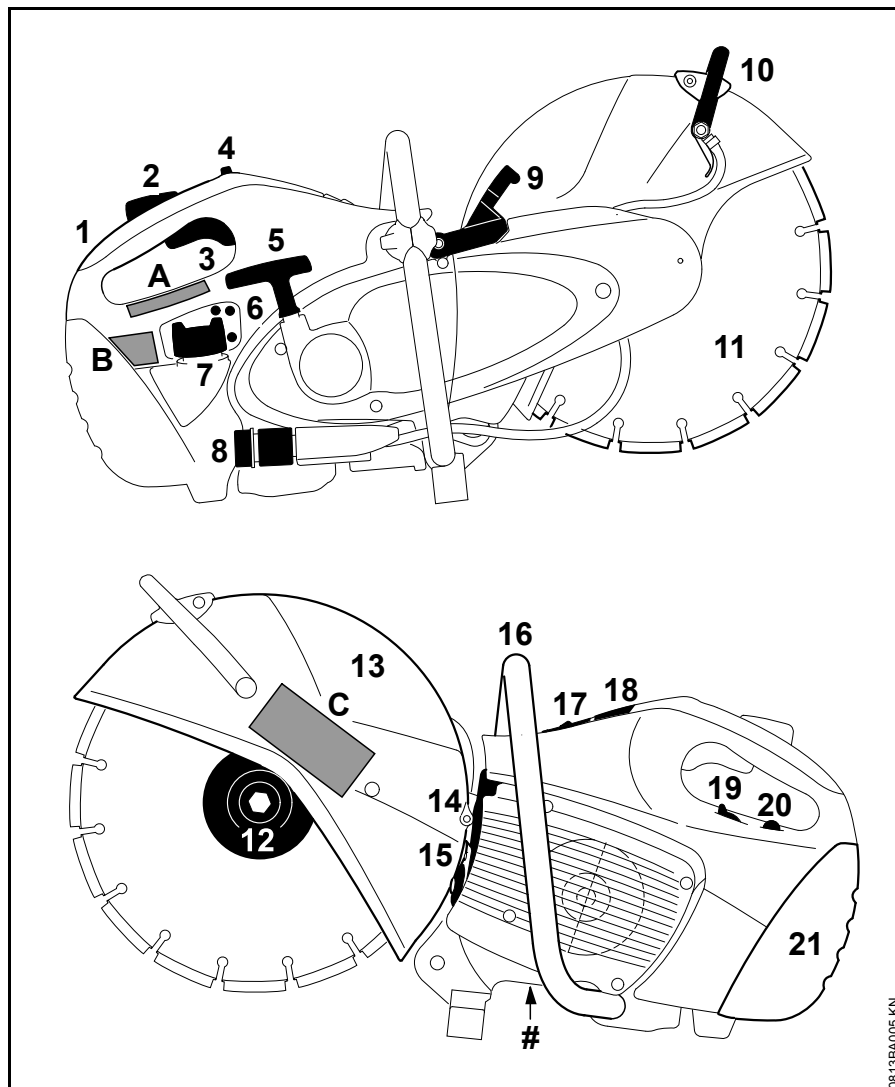

- 1 Empuñadura trasera
- 2 Bloqueo del acelerador
- 3 Acelerador
- 4 Cursor del mando unificado
- 5 Empuñadura de arranque
- 6 Tornillos de ajuste del carburador
- 7 Cierre del depósito de combustible
- 8 Empalme de agua
- 9 Palanca de freno
- 10 Palanca de ajuste
- 11 Disco
- 12 Disco de presión delantero
- 13 Protector
- 14 Silenciador
- 15 Rejilla parachispas (existente sólo según qué países)
- 16 Asidero tubular
- 17 Válvula de descompresión
- 18 Caperuza para enchufe de la bujía
- 19 Palanca de la mariposa de arranque
- 20 Bomba manual de combustible
- 21 Tapa del filtro
- # Número de máquina
- A Rótulos adhesivos de seguridad
- B Rótulos adhesivos de seguridad
- C Rótulos adhesivos de seguridad

0513BA005 KN

Datos técnicos

Motor

Motor monocilíndrico de dos tiempos STIHL

Cilindrada:	66,7 cm ³
Diámetro:	50 mm
Carrera:	34 mm
Potencia según ISO 7293:	3,2 kW (4,4 CV) a 9000 rpm
Régimen de ralentí:	2700 rpm
Régimen máximo del husillo según ISO 19432:	2525 1/min

Sistema de encendido

Encendido por magneto, de control electrónico

Bujía (desparasitada):	Bosch WSR 6 F
Distancia entre electrodos:	0,5 mm

Sistema de combustible

Carburador de membrana independiente de la posición con bomba de combustible integrada

Cabida depósito de combustible:	710 cm ³ (0,71 l)
---------------------------------	------------------------------

Filtro de aire

Filtro principal (filtro de papel) y filtro adicional de tela metálica flocada

Peso

Sin combustible, sin disco, con control electrónico del agua:
11,1 kg

Discos

El régimen de servicio máximo admisible indicado para el disco tiene que ser superior o igual que el de la tronzadora empleada.

Diámetro exterior:	350 mm
Espesor máx.:	4,8 mm
Diámetro del orificio/diámetro del husillo:	20 mm
Par de apriete:	30 Nm

Discos de resina sintética

Diámetro exterior mínimo del disco de presión:^{1) 2)} 103 mm
Profundidad de corte máxima:³⁾ 125 mm

- 1) Para Japón 118 mm
- 2) Para Australia 118 mm
- 3) En caso de emplear arandelas de presión de un diámetro exterior de 118 mm, la profundidad de corte máxima se reduce a 116 mm

Discos de diamante

Diámetro exterior mínimo de los discos de presión:¹⁾ 103 mm

Profundidad de corte máxima:³⁾ 125 mm

1) Para Japón 118 mm

3) En caso de emplear arandelas de presión de un diámetro exterior de 118 mm, la profundidad de corte máxima se reduce a 116 mm

Valores de sonido y vibraciones

Para más detalles relativos al cumplimiento de la pauta de la patronal sobre vibraciones 2002/44/CE, véase www.stihl.com/vib

Nivel de intensidad sonora L_{peq} según DIN EN ISO 19432

98 dB (A)

Nivel de potencia sonora L_w según DIN EN ISO 19432

109 dB (A)

Valor de vibraciones a_{hv,eq} según DIN EN ISO 19432

Empuñadura izquierda:	3,6 m/s ²
Empuñadura derecha:	3,9 m/s ²

Para el nivel de intensidad sonora y el nivel de potencia sonora, el factor K-según

RL 2006/42/CE es = 2,5 dB(A); para el valor de vibraciones, el factor K-según RL 2006/42/CE es = 2,0 m/s².

REACH

REACH designa una ordenanza CE para el registro, evaluación y homologación de productos químicos.

Para informaciones para cumplimentar la ordenanza REACH (CE) núm. 1907/2006, véase www.stihl.com/reach

Valor de emisiones de gases de escape

El valor de CO₂ medido en el procedimiento de sistema de homologación de la UE se indica en www.stihl.com/co2 en los datos técnicos específicos del producto.

El valor calculado de CO₂ se determina en un motor representativo según un procedimiento de comprobación normalizado en condiciones de laboratorio y no representa una garantía explícita o implícita de la potencia de un motor concreto.

Con el uso y mantenimiento previstos estipulados en este manual de instrucciones se cumplen los requerimientos correspondientes de las emisiones de gases de escape. En el caso de modificaciones del motor se suspende el permiso de funcionamiento.

Indicaciones para la reparación

Los usuarios de esta máquina sólo deberán realizar trabajos de mantenimiento y conservación que estén especificados en este manual de instrucciones. Las reparaciones de mayor alcance las deberán realizar únicamente distribuidores especializados.

STIHL recomienda encargar los trabajos de mantenimiento y las reparaciones siempre a un distribuidor especializado STIHL. Los distribuidores especializados STIHL siguen periódicamente cursos de instrucción y tienen a su disposición las informaciones técnicas.

En casos de reparación, montar únicamente piezas de repuesto autorizadas por STIHL para esta máquina o piezas técnicamente equivalentes. Emplear sólo repuestos de gran calidad. De no hacerlo, existe el peligro de que se produzcan accidentes o daños en la máquina.

STIHL recomienda emplear piezas de repuesto originales STIHL.

Las piezas originales STIHL se reconocen por el número de pieza de repuesto STIHL, por el logotipo **STIHL**® y, dado el caso, el anagrama de repuestos STIHL  (en piezas pequeñas, puede encontrarse este anagrama también solo).

Gestión de residuos

En la gestión de residuos, observar las normas correspondientes específicas de los países.

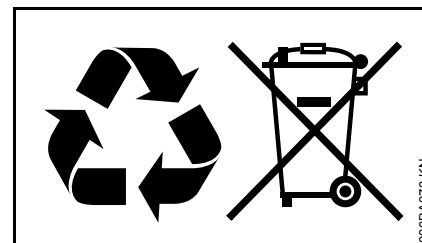

Los productos STIHL no deben echarse a la basura doméstica. Entregar el producto STIHL, el acumulador, los accesorios y el embalaje para reciclarlos de forma ecológica.

El distribuidor especializado STIHL le proporcionará informaciones actuales relativas a la gestión de residuos.

Declaración de conformidad UE

ANDREAS STIHL AG & Co. KG
Badstr. 115
D-71336 Waiblingen

declara, como único responsable, que

Tipo: Tronzadora
Marca: STIHL
Modelo: TS 440
Identificación de serie: 4238
Cilindrada: 66,7 cm³

corresponde a las prescripciones para la realización de las directrices 2011/65/UE, 2006/42/CE, 2014/30/UE y 2000/14/CE y que se ha desarrollado y fabricado en cada caso conforme a las versiones válidas en la fecha de producción de las normas siguientes:

EN ISO 19432, EN 55012,
EN 61000-6-1

Para determinar los niveles de potencia acústica medido y garantizado, se ha procedido conforme a la directriz 2000/14/CE, anexo V, aplicándose la norma ISO 3744.

Nivel de potencia acústica medido

113 dB(A)

Nivel de potencia acústica garantizado

115 dB(A)

Conservación de la documentación técnica:

ANDREAS STIHL AG & Co. KG
Produktzulassung

El año de construcción y el número de máquina están indicados en la misma.

Waiblingen, 03/02/2020
ANDREAS STIHL AG & Co. KG

Atentamente,



Dr. Jürgen Hoffmann

Director de datos de productos, normas y homologación



Índice

Referente a estas Instruções de serviço	42
Indicações de segurança e técnica de trabalho	42
Exemplos de aplicação	52
Discos de corte	55
Discos de corte de resina sintética	56
Discos de corte de diamante	56
Travão do disco de corte	60
Comando electrónico da água	62
Colocar / Substituir o disco de corte	63
Combustível	65
Meter combustível	66
Arrancar / Parar o motor	67
Sistema de filtros de ar	71
Regular o carburador	72
Vela de ignição	74
Guardar o aparelho	75
Indicações de manutenção e de conservação	76
Minimizar o desgaste, e evitar os danos	78
Peças importantes	79
Dados técnicos	80
Indicações de reparação	81
Eliminação	81
Declaração de conformidade CE	82

Instruções de serviço originais

Impresso em papel, branqueado sem cloro.
As tintas de imprensa contêm óleos vegetais, o papel é reciclável.

© ANDREAS STIHL AG & Co. KG, 2020
0458-520-8421-A - VA2.G20.
0000007028_005.P

STIHL

TS 440

Estimado(a) cliente,

muito obrigado por ter adquirido um produto de qualidade da empresa STIHL.

Este produto foi fabricado graças a modernos processos de produção e recorrendo a extensas medidas de garantia de qualidade. Estamos empenhados em fazer tudo para que fique satisfeito com este aparelho e possa trabalhar sem quaisquer inconvenientes.

Se tiver perguntas referentes ao seu aparelho, dirija-se ao seu revendedor ou diretamente à nossa sociedade de vendas.

Atenciosamente seu,



Dr. Nikolas Stihl

Estas Instruções de serviço são protegidas pelos direitos de autor. Todos os direitos ficam reservados, particularmente o direito de reprodução, da tradução e do tratamento com sistemas electrónicos.

Referente a estas Instruções de serviço

Símbolos gráficos

Os símbolos ilustrados aplicados no aparelho são explicados neste manual de instruções.

Em função do aparelho e do equipamento podem ser aplicados os seguintes símbolos ilustrados.



Depósito de combustível; mistura de combustível de gasolina e de óleo para motores

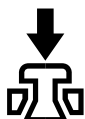

Acionar a válvula de descompressão

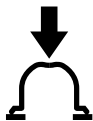

Acionar a bomba manual de combustível



Puxar o cabo de arranque



Acionar a alavanca de travagem e soltar o travão do disco de corte

Marcação de secções no texto



AVISO
Aviso! Perigo de acidentes e de ferimentos em pessoas e danos materiais graves.



INDICAÇÃO
Aviso! Perigo de danos no aparelho ou em componentes individuais.

Aperfeiçoamento técnico

A STIHL trabalha permanentemente no aperfeiçoamento de todas as máquinas e de todos os aparelhos. Por esse motivo, reservamo-nos o direito a alterações na forma, técnica e equipamento do material fornecido.

Por esta razão, não podem ser feitas reivindicações com base nas indicações e ilustrações deste manual de instruções.

Indicações de segurança e técnica de trabalho



Durante o trabalho com o cortador de ferro e pedra são necessárias medidas de segurança especiais porque se trabalha com uma velocidade de rotação muito alta do disco de corte.



Ler com atenção todo o manual de instruções antes de colocar o aparelho pela primeira vez em funcionamento, e guardá-lo num lugar seguro para uso posterior. O desrespeito das indicações de segurança pode acarretar perigo de morte.

Observar as prescrições de segurança referentes aos diferentes países, por exemplo das cooperativas profissionais, caixas sociais, autoridades para a protecção de trabalho e outros.

A diretiva 2009/104/CE - relativa às prescrições mínimas de segurança e de saúde para a utilização pelos trabalhadores de equipamentos de trabalho - é obrigatória para entidades patronais na União Europeia.

Para quem trabalha pela primeira vez com o aparelho a motor: Fazer-se explicar pelo vendedor ou por uma outra pessoa competente como se trabalha seguramente com o aparelho – ou participar num curso especial.

Menores não devem trabalhar com o aparelho a motor – com a exceção dos jovens maiores de 16 anos vigiados durante a sua formação profissional.

Manter afastados crianças, animais e espectadores.

Se o aparelho a motor não for utilizado, deve ser parado de forma que ninguém seja colocado em perigo. Bloquear o acesso ao aparelho a motor a pessoas não autorizadas.

O utilizador é responsável por acidentes ou perigos que se apresentam perante outras pessoas ou a sua propriedade.

Só passar ou emprestar o aparelho a motor a pessoas que conhecem este modelo e o seu manuseamento – entregar sempre o manual de instruções.

A utilização de aparelhos a motor que emitem ruídos também pode ser limitada temporariamente por prescrições nacionais como também locais.

As pessoas que trabalham com o aparelho a motor devem estar descansadas, saudáveis e em boa forma.

Quem por motivos de saúde não se poder esforçar, deve consultar o seu médico para saber se pode trabalhar com um aparelho a motor.

Só para os portadores de pacemakers: o sistema de ignição deste aparelho produz um campo eletromagnético muito pequeno. Não é possível excluir totalmente a sua influência em determinados tipos de pacemakers.

Para evitar riscos para a saúde, a STIHL recomenda consultar o médico assistente e o fabricante do pacemaker.

Não trabalhar com o aparelho a motor após o consumo de álcool, medicamentos, que prejudiquem a capacidade de reação, ou drogas.

Adiar o trabalho se o tempo meteorológico não for favorável (neve, gelo, temporal) – **maior risco de acidentes!**

O aparelho a motor só está previsto para cortar ferro e pedra. Não está indicado para cortar madeira nem objetos de madeira.

O pó de asbesto é extremamente nocivo para a saúde – **nunca cortar asbesto!**

A utilização do aparelho a motor para outras finalidades não é permitida e pode provocar acidentes ou danos no aparelho a motor.

Não efetuar alterações no aparelho – a segurança pode ser posta causa. A STIHL exclui qualquer responsabilidade por danos de pessoas e de objectos que se apresentam durante o emprego de aparelhos de anexo não autorizados.

Incorporar unicamente discos de corte ou acessórios autorizados pela STIHL para este aparelho a motor ou peças tecnicamente similares. Em caso de dúvidas, deve ser consultado um revendedor especializado. Só utilizar discos de corte ou acessórios de alta qualidade. Caso contrário, pode ocorrer perigo de acidentes ou danos no aparelho a motor.

A STIHL recomenda a utilização de discos de corte e de acessórios originais da STIHL. Estes estão perfeitamente adaptados nas suas características ao produto e às exigências do utilizador.

Não utilizar aparelhos de limpeza alta pressão para a limpeza do aparelho. O jato de água duro pode danificar partes do aparelho.

Não lavar o aparelho com uma mangueira de água.



Nunca utilizar lâminas circulares, ferramentas de metal duro, ferramentas de recuperação, ferramentas para cortar madeira ou outras ferramentas dentadas - **perigo de ferimentos mortais!** Os dentes de uma lâmina circular podem engatar no material durante o corte, contra-riamente à remoção uniforme de partículas durante a utilização de discos de corte. Isto causa um comportamento de corte agressivo e pode conduzir a forças de reação descontroladas e extremamente perigosas do aparelho (sacudir).

Fatos e equipamento

Usar os fatos e o equipamento prescritos.



Os fatos têm que ser convenientes, e não devem incomodar. Vestuário justo – fato-macaco, sem casaco de trabalho

Usar vestuário de material dificilmente inflamável (por exemplo couro ou algodão tratado de modo ignífugo) durante o corte de aço. nenhuma fibra sintética – **perigo de incêndio devido ao voo de faúlhas!**

O vestuário não deve conter restos de material combustível (aparas, combustível, óleo, etc.).

Não usar vestuário que possa prender-se nas peças em movimento do aparelho – não usar xaile, gravata nem joias. Prender os cabelos compridos e certificar-se de que ficam presos acima dos ombros.



Usar **botas de segurança** com solas antiderrapantes e biqueiras de aço.



AVISO



Para reduzir o risco de lesões oculares, use óculos justos de acordo com a norma EN 166 Observar para que os óculos de protecção estejam assentes correctamente.

Usar uma protecção facial e verificar se assenta corretamente. Uma protecção da cara (viseira) não é protecção suficiente para os olhos.

Use um capacete de protecção em caso de perigo de queda de objetos.

Durante o trabalho podem produzir-se pós (por exemplo material cristalino do objecto a ser cortado), vapores e fumo – **perigo para a saúde!**

Usar sempre uma **máscara de protecção contra poeira** no caso de desenvolvimento de pó.

Usar **protecção respiratória** quando forem esperados vapores ou fumo (por ex. durante o corte de materiais compostos).

Usar **protecção antirruído** "individual" – por ex. cápsulas para proteger os ouvidos.



Usar luvas de trabalho robustas de material resistente (por ex. couro).

A STIHL tem uma vasta gama de equipamentos de protecção individuais.

Transporte do aparelho a motor

Parar sempre o motor.

Transportar o aparelho unicamente pelo tubo do punho – o disco de corte para trás – o silenciador quente afastado do corpo.

Não tocar nas peças quentes da máquina, particularmente na superfície do silenciador – **perigo de queimaduras!**

Nunca transportar o aparelho a motor com o disco de corte aplicado – **perigo de rotural!**

Em veículos: proteger o aparelho a motor de tal modo para que não bascule para o lado, que não seja danificado, e que não seja derramado combustível.

Abastecer o depósito



A gasolina é extremamente inflamável – manter a distância de chamas vivas – não derramar combustível – não fumar.

Antes de abastecer o depósito **parar o motor.**

Não abastecer o depósito enquanto que o motor ainda esteja quente – o combustível pode transbordar – **perigo de incêndio!**

Abriu cuidadosamente a tampa do depósito para que uma sobrepressão existente possa dissipar-se lentamente, e para que não saia combustível.

Só abastecer o depósito em locais bem ventilados. Se for derramado combustível, limpar imediatamente o aparelho a motor – atenção para que o vestuário não entre em contacto com o combustível, caso contrário, trocar imediatamente.

Na unidade do motor pode acumular-se poeira, particularmente na zona do carburador. Se a poeira estiver embebida em gasolina, há perigo de incêndio. Limpar regularmente a poeira da unidade do motor.



Prestar atenção a fugas!
Se sair combustível, não
arrancar o motor – **Perigo
de morte devido a
queimaduras!**

Tampa do depósito de baioneta

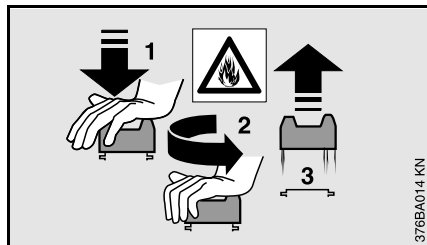

Nunca abrir nem fechar com uma
ferramenta a tampa do depósito com
fecho de baioneta. A tampa pode ficar
danificada e deixar sair combustível.

Depois de abastecer, fechar com
cuidado a tampa do depósito com fecho
de baioneta.

Cortador de ferro e pedra, suporte dos eixos

Um suporte impecável dos eixos
garante a exatidão de rotação e a
exatidão de excentricidade axial do
disco de corte de diamante – mandar
verificar eventualmente no revendedor
especializado.

Discos de corte

Selecionar os discos de corte

Os discos de corte têm que ser
autorizados para um corte com apoio
manual. Não utilizar outros elementos
de esmerilagem nem aparelhos
adicionais – **perigo de acidentes!**

Os discos de corte estão apropriados
para diferentes materiais: Observar a
marcação dos discos de corte.

A STIHL recomenda sempre o corte
com água.

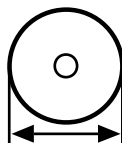

Respeitar o diâmetro
exterior do disco de
corte.

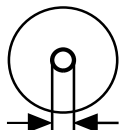

O diâmetro do furo do
fuso do disco de corte e o
eixo do cortador de ferro
e pedra têm de coincidir.

Verificar se o furo do fuso está
danificado. Não utilizar discos de corte
com furo do fuso danificado – **perigo de
acidentes!**



A rotação admissível do
disco de corte tem de ser
igual ou superior à rota-
ção máxima do fuso do
cortador de ferro e pedra!
– vide o capítulo "Dados
técnicos".

Antes de incorporar, verificar se os
discos de corte usados apresentam
rugas, desgaste da parte central,
superfície plana, fadiga da parte central,

danos ou perda de segmentos, sinais de
sobreaquecimento (alteração da cor) e
possíveis danos do furo do fuso.

Nunca utilizar discos de corte rasgados,
partidos nem deformados.

Discos de corte de diamante de
qualidade inferior ou não autorizados
podem oscilar durante o corte. Esta
oscilação pode fazer com que esses
discos de corte de diamante sejam
travados ou entalados fortemente no
corte – **perigo devido a rebate! O rebate
pode conduzir a feridas mortais!**

Substituir imediatamente os discos de
corte de diamante que oscilam
permanentemente ou mesmo só
temporariamente.

Nunca retificar os discos de corte de
diamante.

Não utilizar discos de corte que caíram
no chão – os discos de corte danificados
podem partir-se – **perigo de acidentes!**

Respeitar a data limite da validade dos
discos de corte de resina sintética.

Incorporar os discos de corte

Verificar o fuso do cortador de ferro e
pedra, não utilizar cortadores de ferro e
pedra com fuso danificado – **perigo de
acidentes!**

Respeitar as setas do sentido de
rotação nos discos de corte de
diamante.

Posicionar a arruela de pressão
dianteira – apertar bem o parafuso
tensor – girar manualmente o disco de
corte, efectuar ao mesmo tempo um
controlo visual da rotação e da
excentricidade axial.

Guardar os discos de corte

Guardar os discos de corte num lugar seco e sem gelo, numa superfície plana, com temperaturas uniformes – **perigo de rotura e de estilhaçamento!**

Proteger sempre o disco de corte contra o contacto repentino com o solo ou com objetos.

Antes do arranque

Controlar se o cortador de ferro e pedra está num estado seguro para o serviço – observar os capítulos respectivos nas Instruções de serviço:

- Verificar se o sistema de combustível veda bem, particularmente as peças visíveis, como por exemplo a tampa do depósito, as uniões das mangueiras, a bomba manual de combustível (unicamente nos aparelhos a motor com bomba manual de combustível). Não ligar o motor em caso de fugas ou danos – **perigo de incêndio!** O aparelho deve ser reparado no revendedor especializado antes da colocação em funcionamento
- O disco de corte está apropriado para o material a cortar, está num estado impecável e é correctamente montado (sentido de rotação, assento firme)
- verificar se a proteção está bem apertada – contactar um revendedor especializado se a proteção estiver solta

- O acelerador e o bloqueio do acelerador funcionam com facilidade - o acelerador tem de voltar automaticamente para a posição da marcha em vazio
 - A corrediça combinada / alavanca combinada / O interruptor de paragem pode ser colocada / colocado facilmente em **STOP** ou **0**
 - Verificar o assentamento firme do conector da linha de ignição – um conector mal assente pode provocar faíscas que podem inflamar a mistura que sai de combustível-ar – **Perigo de incêndio!**
 - Verificar a função do travão do disco de corte – com a alavanca de travagem acionada, o disco de corte pode ser girado com a mão – depois de soltar a alavanca de travagem, o disco de corte deixa de girar. O disco de corte não deve girar se a alavanca de travagem não estiver acionada.
 - não efetuar nenhuma alteração nos equipamentos de segurança e de operação
 - As pegas têm que estar limpas e secas, sem óleo nem sujidade – isto é importante para conduzir o cortador de ferro e pedra em segurança
 - preparar bastante água para aplicações com água
- O aparelho a motor apenas deve ser acionado num estado seguro para o serviço – **Perigo de acidentes!**

Ligar o motor

Uma distância de pelo menos 3 m do local de abastecimento do depósito e não em locais fechados.

Unicamente numa base plana, adotando uma postura firme e segura, segurar bem no aparelho a motor – o disco de corte não deve tocar no chão nem em quaisquer objetos, nem deve encontrar-se dentro do corte.

O travão do disco de corte está inserido durante o arranque. Se o disco de corte girar imediatamente durante o arranque, não trabalhar com o cortador de ferro e pedra e consultar um revendedor especializado da STIHL. Enviar o travão do disco de corte para ser reparado.

O aparelho a motor só é usado por uma pessoa – não autorizar outras pessoas na zona de alcance de trabalho – nem durante o arranque.

Não arrancar o motor a partir da mão – arrancar como descrito no manual de instruções.

O disco de corte continua ainda a movimentar-se durante algum tempo quando o acelerador é largado – **perigo de ferir-se pelo efeito de marcha continuada!**

Segurar e conduzir o aparelho

Utilizar o cortador de ferro e pedra unicamente para o corte com apoio manual.

Corte apoiado manualmente

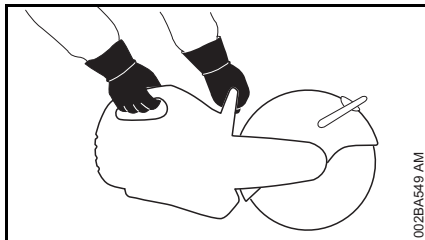

Segurar o aparelho a motor sempre **com as duas mãos**: A mão direita na pega traseira – também no caso de canhotos. Abranger bem o tubo do punho e o cabo da mão com os polegares para conseguir uma condução segura.

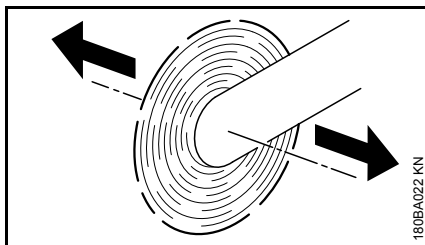

Se um cortador de ferro e pedra com um disco de corte em rotação for movimentado na direção da seta, produz-se uma força que tenta de bascular o aparelho.

O objeto a trabalhar tem que estar numa posição firme, o aparelho deve ser sempre conduzido na direção da peça a trabalhar – nunca o contrário.

Proteção

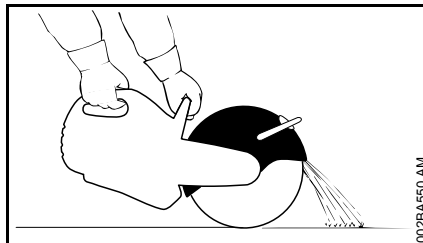

Regular corretamente a proteção para o disco de corte: Dirigir as partículas do material no sentido oposto ao utilizador e ao aparelho.

Observar a direção de voo das partículas retiradas do material.

Durante o trabalho

Parar imediatamente o motor em caso de perigo iminente ou de emergência – colocar a corredeira combinada / a alavanca combinada / o interruptor de paragem em **STOP** ou **0**.

Garantir uma marcha em vazio impecável do motor, para que o disco de corte não volte a ser acionado e pare depois de ter largado o acelerador.

Verificar ou corrigir regularmente a regulação da marcha em vazio. Se, mesmo com o travão do disco de corte solto, o disco de corte girar na marcha em vazio, enviá-lo para reparação no revendedor especializado.

Limpar o local de trabalho – considerar obstáculos, buracos e valas.

Seja cuidadoso em superfícies lisas, molhadas, com neve, em encostas, em terrenos irregulares, etc. – **Perigo de derrapagem!**

Não trabalhar num escadote – não em locais instáveis – não acima da altura dos ombros – não com uma só mão – **perigo de acidentes!**

Certifique-se sempre de que está firme e seguro.

Não trabalhar sozinho – manter sempre uma distância de voz para outras pessoas, que podem ajudar em caso de emergência.

Não tolerar outras pessoas na zona de trabalho – manter uma distância suficientemente grande de outras pessoas para as proteger contra os ruídos e peças projetadas.

Prestar maior atenção e cuidado com a proteção antirruído colocada – porque a percepção de ruídos avisando o perigo (gritos, sinais e outros) fica limitada.

Fazer atempadamente pausas de trabalho.

Trabalhar de forma calma e concentrada – só em boas condições de luz e de visibilidade. Trabalhar com cuidado, sem colocar outras pessoas em perigo.



O aparelho a motor produz gases de escape tóxicos logo que o motor esteja a funcionar. Estes gases podem ser inodoros e invisíveis, e conter hidrocarbonetos não queimados e benzol. Nunca trabalhar em espaços fechados nem mal ventilados com o aparelho a motor – também não com as máquinas com catalisadores.

Providenciar sempre uma renovação suficiente de ar durante o trabalho em fossos, depressões ou espaços limitados – **perigo de morte por intoxicação!**

Parar imediatamente o trabalho se sentir náuseas, dores de cabeça, perturbações visuais (por exemplo um campo visual cada vez mais pequeno), problemas de audição, vertigem, diminuição da capacidade de concentração – estes sintomas podem ser causados, entre outras coisas, por concentrações demasiado altas dos gases de escape – **Perigo de acidentes!**

Não fumar durante a utilização do aparelho a motor nem na proximidade do aparelho a motor – **perigo de incêndio!**

Se o aparelho a motor for sujeito a uma carga diferente da prevista (por ex. golpe violento devido a choque ou queda), é obrigatório verificar o seu estado seguro para o serviço antes do próximo funcionamento – consultar também "Antes do arranque". Verificar particularmente a impermeabilidade do

sistema de combustível e a operacionalidade dos equipamentos de segurança. Não continuar a utilizar, de forma nenhuma, aparelhos a motor inseguros para o serviço. Contactar um revendedor especializado em caso de dúvida.

Não trabalhar com a regulação de gás de arranque – nesta posição do acelerador não é possível regular o número de rotações do motor.

Nunca tocar num disco de corte em rotação com a mão nem com outra parte do corpo.

Verificar o local de trabalho. Evitar o risco derivado de danos em tubagens e linhas elétricas.

O aparelho não deve ser utilizado perto de materiais inflamáveis e de gases combustíveis.

Não cortar tubos, barris de chapa nem outros recipientes se não tiver a certeza de que não contêm substâncias voláteis ou inflamáveis.

Não deixar o motor a funcionar sem vigilância. Parar o motor antes de abandonar o aparelho (por ex. durante pausas de trabalho).

O travão do disco de corte é inserido pela paragem do motor. Se o cortador de ferro e pedra estiver no chão com o disco de corte em funcionamento, e o motor for parado nessa posição, o cortador de ferro e pedra pode inclinar-se para a frente devido à inserção do travão do disco de e o disco de corte pode tocar no solo – **danos materiais!**

Antes de colocar o cortador de ferro e pedra no chão:

- Parar o motor
- aguardar até que o disco de corte fique parado ou travar o disco de corte ao tocar com cuidado numa superfície dura (por exemplo uma placa de betão) até que fique parado



Verificar o disco de corte com mais frequência – substituir imediatamente se apresentar ruturas, curvaturas ou outros danos (por exemplo, sobreaquecimento) – a rutura provoca **perigo de acidentes!**

Interromper o trabalho e eliminar as causas das alterações no comportamento de corte (por exemplo aumento das vibrações, capacidade de corte reduzida).

Forças de reação

As forças de reação mais frequentes são o rebate e o puxar para dentro.



Perigo pelo rebate – o **rebate pode conduzir a feridas mortais.**

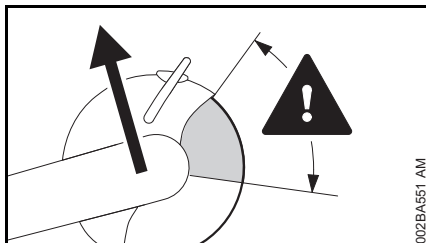

Durante um ressalto (kickback), o cortador de ferro e pedra é lançado de forma repentina e descontrolada na direção do utilizador.

Um rebate é produzido quando por exemplo o disco de corte

- fica preso – sobretudo no quarto superior
- é travado fortemente pelo contacto de fricção com um objecto sólido

Travão do disco de corte QuickStop

O disco de corte para na fração de um segundo quando o travão do disco de corte é ativado - vide o capítulo "Disco de corte" nas presentes instruções.

Reduzir o perigo causado pelo ressalto

- com um trabalho correto e prudente
- Segurar o cortador de ferro e pedra firmemente com as duas mãos

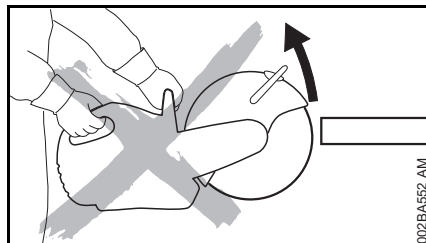

- se possível, não cortar com o quarto superior do disco de corte. Introduzir o disco de corte unicamente com extremo cuidado no corte, sem o torcer nem puxar com força para dentro do corte

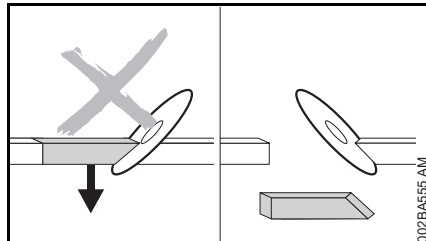

- Evitar um efeito cuneiforme, a peça cortada não deve travar o disco de corte
- Contar sempre com um movimento do objecto a cortar ou com outras causas que podem fechar o corte, e emperrar o disco de corte
- fixar o objeto a trabalhar com firmeza e apoiá-lo de forma que a ranhura de corte fique aberta durante o corte e depois do corte
- os objetos a cortar não devem estar numa posição côncava, e têm que ser bloqueados para que não se desloquem nem deslizem, nem fiquem sujeitos a oscilações

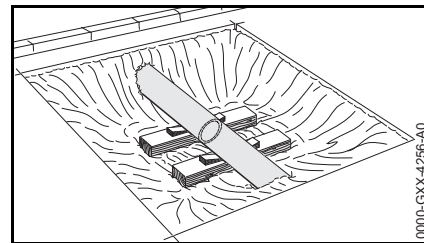

- suportar um tubo posto a descoberto de modo estável e sustentável, event. utilizar cunhas – observar sempre a fundação e a base – o material pode desmoronar
- usar discos de corte de diamante para o corte húmido

Puxar para fora

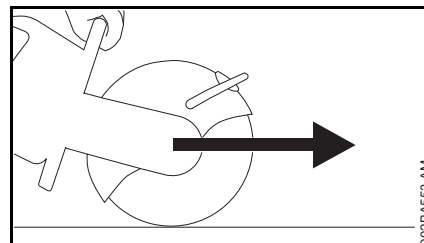

O cortador de ferro e pedra puxa para a frente a partir da posição do utilizador quando o disco de corte toca na parte de cima no objeto a cortar.

Trabalhar – cortar



Conduzir o disco de corte a direito na fenda de corte, sem emperrar nem sujeitá-lo a carga lateral.



Não afiar lateralmente nem desbastar.

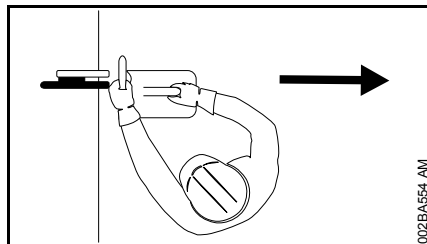

Nenhuma parte do corpo deve contactar com a parte giratória prolongada do disco de corte. Providenciar bastante espaço livre, particularmente em escavações criar bastante espaço para o utilizador e para a queda da peça a cortar.

Não trabalhar demasiado inclinado para frente, nem nunca se dobrar sobre o disco de corte, sobretudo quando a proteção recuada para cima.

Não trabalhar acima da altura dos ombros.

Utilizar o cortador de ferro e pedra unicamente para cortar ferro e pedra. Ele não foi concebido para levantar nem tirar objetos.

Não pressionar o cortador de ferro e pedra.

Determinar primeiro a direção de corte, em seguida colocar o cortador de ferro e pedra. Não voltar a alterar posteriormente a direção do corte. Nunca empurrar nem bater com aparelho na linha de separação – não deixar cair o aparelho para dentro da linha de separação – **perigo de rutura!**

Discos de corte de diamante: Controlar o estado de afiação do disco de corte de diamante quando a capacidade de corte está a diminuir, reafiá-lo eventualmente. Para isso, cortar durante pouco tempo em material abrasivo, como por ex. arenito, betão celular ou asfalto. Para isso, cortar durante pouco tempo em material abrasivo, como por ex. arenito, betão celular ou asfalto.

No final do corte, o cortador de ferro e pedra já não é apoiado no corte pelo disco de corte. O utilizador tem que absorver a força do peso – **perigo de perda do controlo!**



Durante o corte de aço por partículas incandescentes de material **Perigo de incêndio!**

Manter água e lama afastadas dos cabos condutores elétricos – **perigo de choque elétrico!**

Puxar o disco de corte para dentro da peça a trabalhar – não empurrar. Não corrigir os cortes de separação efetuados com o cortador de ferro e pedra. Não cortar novamente – quebrar as nervuras ou ripas de rutura deixadas (por exemplo com um martelo).

Corte húmido com discos de corte de diamante – usar por ex. uma ligação de água da STIHL.

Devido ao reduzido número máximo de rotações, a STIHL desenvolveu para este cortador de ferro e pedra um disco de corte especial em resina sintética para o corte de aço. Este disco de corte está apenas indicado para o corte seco. Se um disco de corte em resina sintética deste tipo for molhado, perderá a sua

capacidade de corte e ficará gasto. Se um desses discos de corte de resina sintética ficar molhado durante a utilização (por exemplo por poças de água ou restos de água nos tubos) – não aumentar a pressão de corte, mas mantê-la – **perigo de rutura!** Gastar imediatamente esses discos de corte de resina sintética.

Discos de corte de resina sintética tradicionais, desenvolvidos para cortadores de ferro e pedra com elevada velocidade periférica, apresentam uma reduzida capacidade de corte e, por isso, não são adequados.

Vibrações

Um período de utilização mais longo do aparelho pode conduzir à má circulação de sangue nas mãos condicionada pelas vibrações ("Doença dos dedos brancos").

Um período válido geralmente para a utilização não pode ser fixo porque este depende de vários factores de influência.

O período de utilização é prolongado:

- Pela protecção das mãos (luvas quentes)
- Por intervalos

O período de utilização é reduzido:

- Por uma disposição pessoal particular à má circulação de sangue (característica: Dedos frios com muita frequência, irritação)
- Por baixas temperaturas ambientes
- Pelo tamanho das forças de pegar (um acesso sólido impede a circulação de sangue)

Ao utilizar o aparelho regularmente e durante um período de utilização prolongado, e quando se apresentam repetidamente os sinais respectivos (por exemplo a irritação dos dedos), recomendam-se análises medicinais.

Manutenção e reparações

Fazer uma manutenção regular ao aparelho a motor. Só executar trabalhos de manutenção e reparações descritos no manual de instruções. Mandar executar todos os outros trabalhos num revendedor especializado.

A STIHL recomenda que os trabalhos de manutenção e as reparações sejam realizados unicamente no revendedor especializado da STIHL. Aos revendedores especializados da STIHL são oferecidas regularmente formações, e são colocadas à disposição informações técnicas.

Utilizar unicamente peças de reposição de alta qualidade. Caso contrário, há perigo de acidentes ou de danos no aparelho. Em caso de dúvida, consultar um revendedor especializado.

A STIHL recomenda a utilização de peças de reposição originais da STIHL. Estas estão perfeitamente adaptadas nas suas características ao aparelho e às exigências do utilizador.

Parar sempre o motor, e tirar o encaixe da vela de ignição para efetuar a reparação, a manutenção e a limpeza - perigo de ferir-se pelo arranque involuntário do motor! – Exceção: Regulação do carburador e da marcha em vazio.

Só colocar o motor com conector da linha de ignição retirado ou com a vela de ignição desatarraxada com o dispositivo de arranque em movimento quando a corrediça combinada / a alavanca combinada / o interruptor de paragem estiver em **STOP** ou **0** – **perigo de incêndio** devido às faíscas de ignição fora do cilindro.

Não realizar a manutenção nem guardar o aparelho a motor perto de fogo aberto – **perigo de incêndio** devido ao combustível!

Verificar regularmente se a tampa do depósito veda bem.

Utilizar unicamente uma vela de ignição em bom estado e autorizada pela STIHL – consultar "Dados técnicos".

Verificar os cabos de ignição (isolamento impecável, conexão firme).

Verificar se o silenciador está em bom estado.

Não trabalhar com um silenciador defeituoso nem sem silenciador – **perigo de incêndio!** – **Danos auditivos!**

Não tocar no silenciador quente – **perigo de queimaduras!**

Verificar os tampões de borracha no lado inferior do aparelho – a caixa não deve raspar no chão – **perigo de danos!**

O estado dos elementos antivibratórios influencia o comportamento de vibração – verificar regularmente os elementos antivibratórios.

Antes do trabalho, verificar o funcionamento do travão do disco de corte.

Exemplos de aplicação

Usar os discos de corte de diamante apenas para o corte húmido

Aumentar a vida útil e a velocidade de corte

Alimentar o disco de corte em geral com água.

Juntar o pó

Alimentar o disco de corte com uma quantidade de água mínima de 0,6 l/min.

Ligação de água

- Ligação de água no aparelho para todos os tipos de abastecimento com água
- Recipiente de água pressurizada de 10 l para a deposição de pó

Usar os discos de corte de resina sintética para o corte seco

Usar uma máscara de proteção contra poeira apropriada durante o corte seco.

Usar **máscara de proteção** quando forem esperados vapores ou fumo (por ex. durante o corte de materiais compostos).

Observar com discos de corte de diamante e discos de corte de resina sintética

Os objetos a cortar

- não devem estar numa posição côncava
- devem ser bloqueados para que não se desloquem nem deslizem
- devem ser protegidos contra oscilações

Peças cortadas

A sequência dos cortes é importante nas ruturas, nos entalhes, etc. Executar o último corte sempre de modo a não entalar o disco de corte, e a que a peça cortada não coloque o operador em perigo.

Deixar ficar eventualmente pequenas nervuras que mantêm a peça a cortar na sua posição. Mais tarde, estas nervuras podem ser quebradas.

Antes de cortar definitivamente a peça determinar:

- o peso da peça
- como a peça se pode movimentar depois do corte
- se esta está sob tensão

Não colocar os ajudantes em perigo quando arrancar a peça.

Cortar em vários passos de trabalho

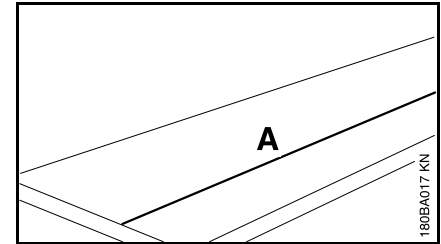

- Marcar a linha de separação (A)

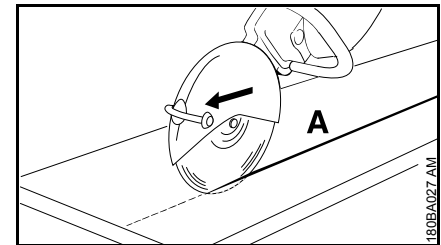

- Trabalhar ao longo da linha de separação. Não emperrar o disco de corte no caso de correções, mas colocá-lo sempre de novo – a profundidade de corte por passo de trabalho deve ser de 5 a 6 cm no máximo. Cortar o material mais grosso em vários passos de trabalho

Cortar placas

- Fixar a placa (por exemplo numa base antiderrapante, leito de areia)

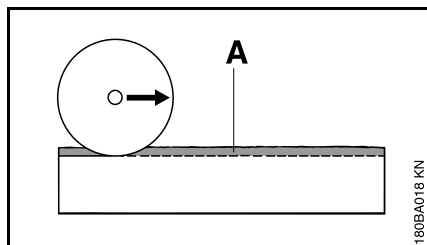

- Retificar a ranhura de guia (A) ao longo da linha marcada

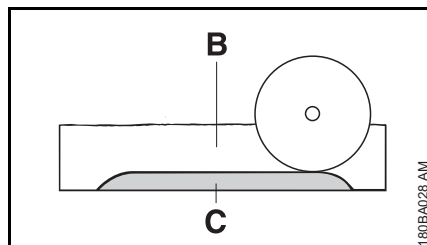

- Aprofundar a ranhura de separação (B)
- Deixar ficar o filete de rutura (C)
- Cortar a placa primeiro nas extremidades de corte para que não se parta nenhum material
- Quebrar a placa

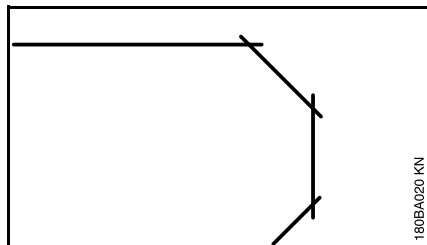

- Estabelecer curvas em vários passos de trabalho – prestar atenção para que o disco de corte não emperre

Separar os tubos, os corpos redondos e os corpos côncavos

- Proteger os tubos, os corpos redondos e côncavos contra oscilações, deslize e deslocamento
- Observar a queda e o peso da peça a cortar
- Fixar e marcar a linha de separação, evitando ao mesmo tempo os reforços particularmente na direção do corte de separação
- Determinar a sequência dos cortes de separação
- Retificar a ranhura de guia ao longo da linha de separação marcada
- Aprofundar a ranhura de separação ao longo da ranhura de guia – respeitar a profundidade de corte recomendada por passo de trabalho – não emperrear o disco de corte para pequenas correções da direção, mas colocá-lo novamente – deixar ficar eventualmente pequenas nervuras que mantêm a peça a cortar na sua posição. Quebrar estas nervuras depois do último corte de separação planeado

Cortar o tubo de betão

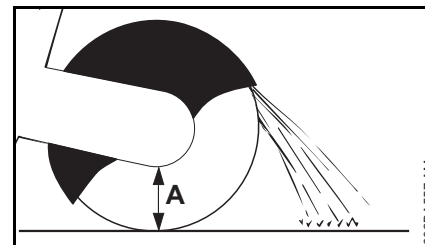

O modo de procedimento depende do diâmetro exterior do tubo e da profundidade de corte máxima possível do disco de corte (A).

- Proteger o tubo contra oscilações, deslize e deslocamento
- Observar o peso, a tensão e a queda da peça a cortar

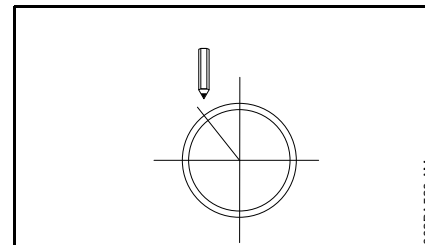

- Determinar e marcar o percurso do corte
- Determinar a sequência de corte

O diâmetro exterior é menor do que a profundidade máxima de corte

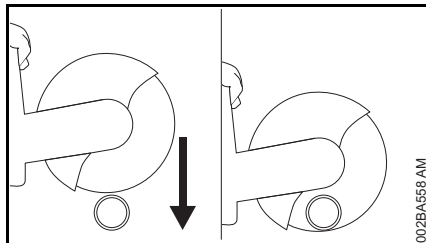

- Executar **um** corte de separação de cima para baixo

O diâmetro exterior é maior do que a profundidade máxima de corte

Planear primeiro, trabalhar depois. São necessários **vários** cortes de separação – a sequência correta é importante.

- Fechar a proteção, figura A

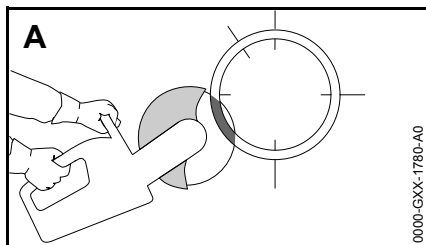

- Começar o corte sempre em baixo, figura A
- Abrir a proteção, figura B

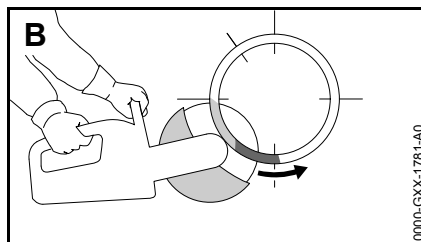

- Mergulhar o disco de corte na potência máxima na ranhura de corte existente, figura B
- Continuar o corte até para além do centro do tubo no sentido descendente, figura B
- Fechar a proteção, figura C

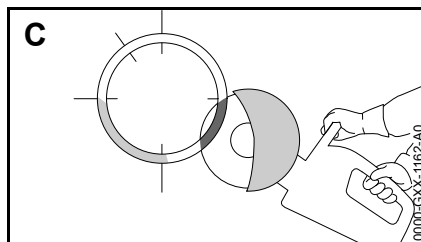

- Cortar o lado inferior oposto, figura C
- Abrir a proteção, figura D

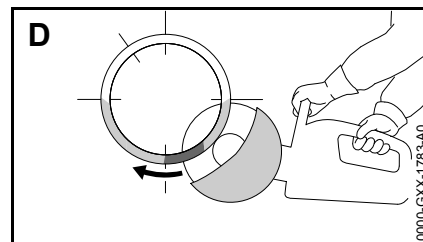

- Mergulhar o disco de corte na potência máxima na ranhura de corte existente, figura D
- Continuar o corte até para além do centro do tubo no sentido descendente, figura D
- Fechar a proteção, figura E

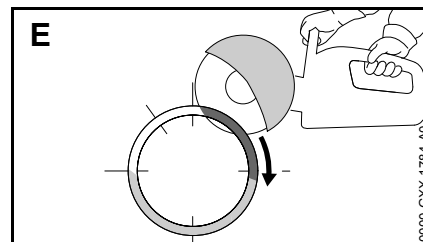

- Primeiro corte lateral na metade superior do tubo, figura E

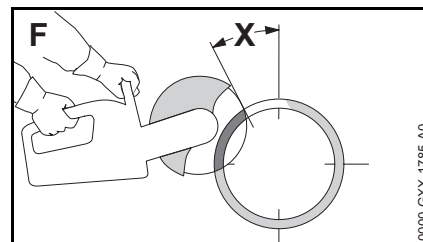

- Segundo corte lateral na parte marcada – nunca cortar na zona do último corte (X) para garantir um suporte seguro da parte do tubo a cortar, figura F

Executar o último corte superior unicamente quando todos os cortes inferiores e laterais foram realizados.

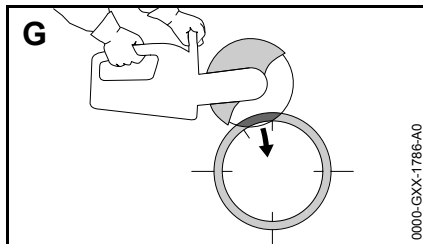

- Último corte sempre de cima (aprox. 15% do perímetro do tubo), figura G

Tubo de betão – cortar o entalhe

Importante na sequência dos cortes de separação (1 a 4):

- Cortar primeiro os setores de difícil acesso

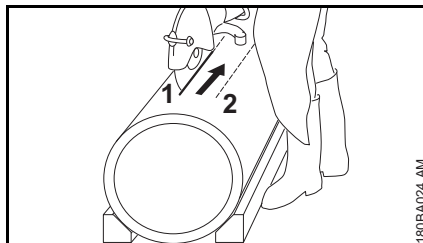

- Executar os cortes de separação sempre de modo que o disco de corte não seja emperrado

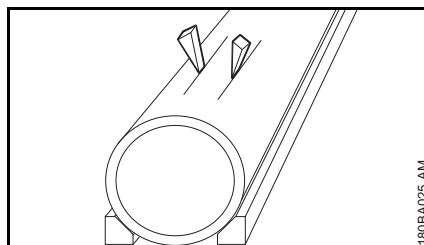

- Utilizar cunhas e/ou deixar ficar nervuras que serão quebradas depois da execução dos cortes

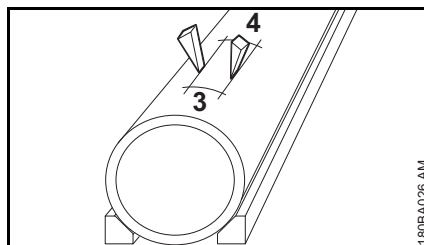

- Se a peça cortada ficar no entalhe (por causa das cunhas, nervuras utilizadas) depois de ter efetuado os cortes, não executar outros cortes – quebrar a peça cortada

Discos de corte

Os discos de corte estão submetidos a esforços muito grandes, particularmente durante o corte sem mãos.

Por isto, utilizar unicamente discos de corte autorizados e correspondentemente marcados para serem utilizados em aparelhos segurados manualmente segundo EN 13236 (diamante) ou EN 12413 (resina sintética). Observar o número máximo admissível de rotações do disco de corte – **perigo de acidentes!**

Os discos de corte desenvolvidos pela STIHL em conjunto com fabricantes importantes de rebolos perfilados são de alta qualidade, e adaptam-se exactamente à finalidade de emprego respectiva e à potência do motor dos cortadores de ferro e pedra.

Têm uma qualidade constantemente excelente.

Transporte e armazenagem

- Não expor os discos de corte ao sol directo ou a uma outra carga térmica durante o transporte e a armazenagem
- Evitar golpes e pancadas
- Empilhar os discos de corte num local seco e deitados numa superfície plana, a uma temperatura uniforme, na embalagem original

- Não guardar os discos de corte na proximidade de líquidos agressivos
- Guardar os discos de corte num local sem gelo

Discos de corte de resina sintética

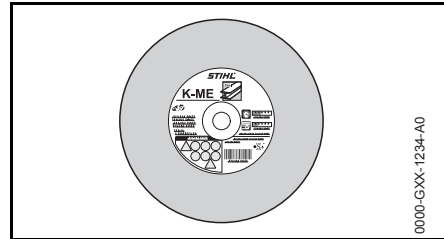

Tipos:

- Para a utilização seca

Devido ao reduzido número máximo de rotações, a STIHL desenvolveu para este cortador de ferro e pedra um disco de corte especial em resina sintética para o corte de aço. Este disco de corte está apenas indicado para o corte seco.

Não cortar outros materiais – **perigo de acidentes!**

Discos de corte de resina sintética tradicionais, desenvolvidos para cortadores de ferro e pedra com elevada velocidade periférica, apresentam uma reduzida capacidade de corte e, por isso, não são adequados.

Discos de corte de diamante

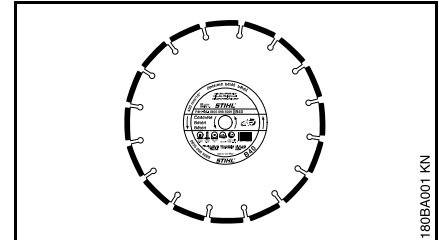

Para uma utilização húmida.

A seleção e a utilização corretas dos discos de corte de diamante garantem benefícios económicos e evitam um desgaste rápido. Para escolher procurar a denominação curta na

- etiqueta
- da embalagem (tabela com recomendações de utilização)

Os discos de corte de diamante da STIHL destinam-se, conforme o modelo, ao corte dos seguintes materiais:

- Asfalto
- Betão
- Pedra (pedra dura)
- Betão abrasivo
- Betão fresco
- Tijolos
- Tubos de argila
- Fundição dúctil

Não cortar outros materiais – **perigo de acidentes!**

Nunca utilizar discos de corte de diamante com revestimento lateral, visto que estes emperram no corte e podem provocar um rebate extremo – **perigo de acidentes!**

Denominações curtas

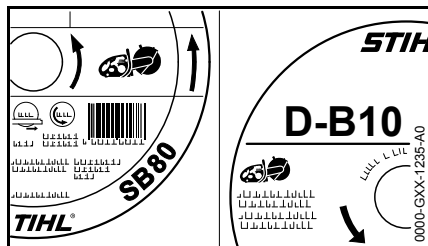

A denominação curta é uma combinação de quatro caracteres, entre letras e algarismos:

- As letras indicam a zona de utilização principal do disco de corte
- Os números designam a classe de potência do disco de corte de diamante da STIHL

Rotação e excentricidade axial

Um suporte impecável dos eixos do cortador de ferro e pedra é imprescindível para se atingir uma longa vida útil e um funcionamento eficiente do disco de corte de diamante.

A utilização do disco de corte num cortador de ferro e pedra com suporte defeituoso dos eixos pode provocar desvios na rotação e na excentricidade axial.

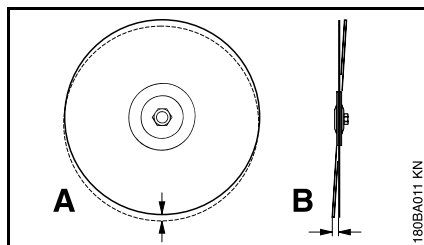

Um desvio demasiado grande na rotação (A) irá sobrecarregar alguns segmentos de diamante, que também aquecem. Isto pode causar rachaduras devido à tensão na lâmina principal ou o recozimento de alguns segmentos.

Desvios na excentricidade axial (B) provocam uma maior carga térmica e ranhuras de corte mais largas.

Desgaste da parte central

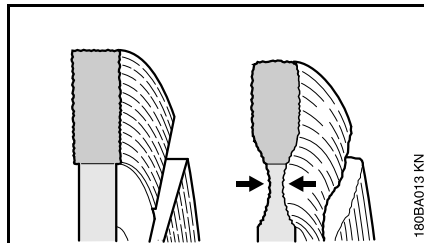

Ao cortar os pavimentos das faixas de rodagem, não penetrar na camada de suporte (muitas vezes brita) – o corte na brita pode ser reconhecido pelo pó claro – ao mesmo tempo pode ocorrer um desgaste excessivo da parte central – **perigo de rutura!**

Rebarbas, afiar

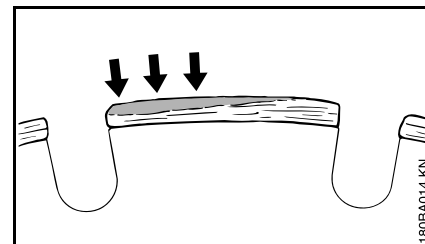

As rebarbas formam-se como um revestimento cinzento-claro nos lados superiores dos segmentos de diamante. Este revestimento junta-se aos diamantes nos segmentos e gasta os segmentos.

Podem formar-se rebarbas:

- Com um material de corte extremamente duro, por exemplo granito
- Em caso de manuseamento errado, por exemplo, uma força de avanço demasiado grande

As rebarbas aumentam as vibrações, reduzem a capacidade de corte e causam a formação de chispas.

Na primeira ocorrência de rebarbas "afiar" imediatamente o disco de corte de diamante – para isso, cortar durante pouco tempo em material abrasivo, por exemplo arenito, betão celular ou asfalto.

A adição de água evita a formação de rebarbas.

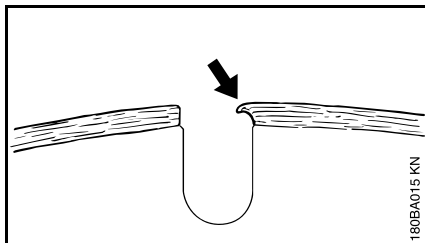

Se continuar a trabalhar com segmentos gastos, estes podem amolecer devido ao elevado desenvolvimento de calor – a lâmina principal recoze e perde a sua solidez – isto pode conduzir a escoramentos; é nitidamente reconhecível pelos movimentos oscilantes do disco de corte. Não voltar a utilizar o disco de corte – **perigo de acidentes!**

Eliminar falhas operacionais**Disco de corte**

Falha	Causa	Solução
Cantos ou superfícies de corte irregulares, corte descentrado	Desvio na rotação ou na excentricidade axial	Contactar um revendedor especializado ¹⁾
Forte desgaste nas partes laterais dos segmentos	O disco de corte oscila	Utilizar um novo disco de corte
Cantos irregulares, corte descentrado, sem capacidade de corte, formação de chispas	O disco de corte está gasto; rebarba nos discos de corte para pedra	Afiar o disco de corte para pedra ao cortar durante pouco tempo em material abrasivo; substituir o disco de corte para asfalto por um novo
Corte de má qualidade, elevado desgaste do segmento	O disco de corte gira na direção errada	Montar o disco de corte na direção correta
Arranques ou ruturas na lâmina principal e no segmento	Sobrecarga	Utilizar um novo disco de corte
Desgaste da parte central	Corte num material errado	Utilizar um novo disco de corte; observar as camadas de corte dos diferentes materiais

¹⁾ A STIHL recomenda o revendedor especializado da STIHL

Travão do disco de corte



Este cortador de ferro e pedra está equipado com o travão do disco de corte QuickStop da STIHL.

No arranque o travão do disco de corte está acionado. Após o arranque é necessário soltar o travão do disco de corte.

O travão do disco de corte é solto com um rebate suficientemente forte. O disco de corte para na fração de um segundo quando o travão do disco de corte é ativado.

Verificar a função do travão do disco de corte

Sempre antes de iniciar o trabalho

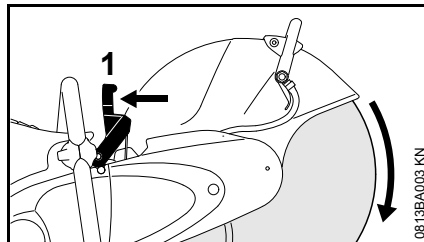

- Acionar a alavanca do travão (1) no sentido do tubo do punho e segurar – o cortador de ferro e pedra pode ser girado à mão
- Soltar a alavanca do travão (1) – o travão do disco de corte está inserido – o disco de corte pode ser girado à mão
- Se o disco de corte girar sem acionamento da alavanca do travão (1): Não trabalhar com o cortador de ferro e pedra e consultar um revendedor especializado. Enviar o travão do disco de corte para ser reparado.

A alavanca do travão tem que estar livre de sujidade e ser fácil de movimentar.

Soltar o travão do disco de corte

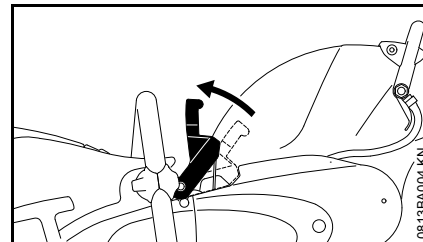

- Com o motor em funcionamento acionar a alavanca do travão no sentido do tubo do punho e soltar – a travão do disco de corte está solto



INDICAÇÃO

O travão do disco de corte tem que ser desbloqueado antes de acelerar e antes de cortar.

Uma elevada rotação do motor com o travão de disco de corte inserido provoca após pouco tempo danos no mecanismo propulsor, no acoplamento e no travão do disco de corte.

Se o travão do disco de corte não pode ser solto com o motor em funcionamento

Isso pode dever-se às seguintes causas:

- Indicação sobre a manutenção necessária do travão do disco de corte
- indicação sobre a reparação necessária do travão do disco de corte

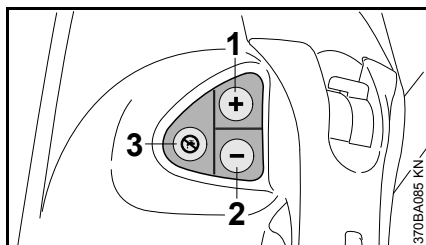

- Premir a tecla (3) no painel de comando durante 3 segundos com o motor em funcionamento
- Acionar a alavanca do travão no sentido do tubo do punho e soltar

Se o travão do disco de corte se soltar, é necessário efetuar uma manutenção no travão do disco de corte.

- Continuar o trabalho e após o trabalho consultar um revendedor especializado da STIHL
- Mandar efetuar uma manutenção no travão do disco de corte

Este processo deve ser executado novamente após qualquer arranque do motor. A quantidade deste processo é documentada no dispositivo de comando.

Se o travão do disco de corte não se soltar, é necessário efetuar uma reparação no travão do disco de corte.

- Terminar o trabalho e consultar um revendedor especializado da STIHL
- Enviar o travão do disco de corte para ser reparado

Reesticar a correia trapezoidal de nervuras dianteira

As correias trapezoidais de nervuras fazem parte do travão do disco de corte.

Se a correia trapezoidal de nervuras dianteira escorregar ou ranger durante a aceleração ou trabalho, a correia trapezoidal de nervuras poderá não estar bem esticada. O disco de corte pode parar no corte.

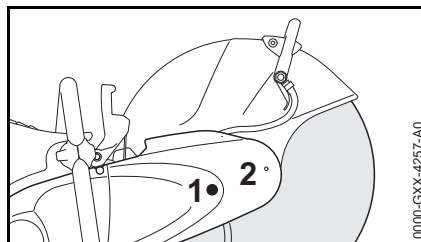

- Desaparafusar o parafuso (1)
- Retirar a proteção (2)

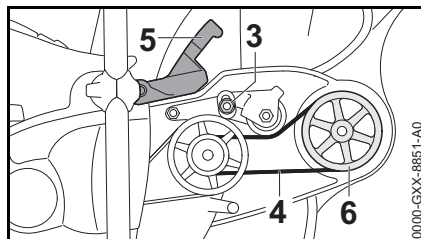

- Desapertar a porca (3). A correia trapezoidal de nervuras dianteira (4) é esticada
- Acionar a alavanca do travão (5) no sentido do tubo do punho e segurar
- Girar a arruela da correia (6) 3 voltas. A tensão prévia está distribuída uniformemente.

- Soltar a alavanca do travão (5)
- Apertar a porca (3) com um binário de aperto de 20 Nm

! AVISO

Para garantir a função do travão do disco de corte, é necessário que a porca seja apertada com o binário de aperto indicado. Se não for possível garantir que a porca pode ser apertada com o binário de aperto correto, solicitar o reesticamento da correia trapezoidal de nervuras dianteira no revendedor especializado da STIHL.

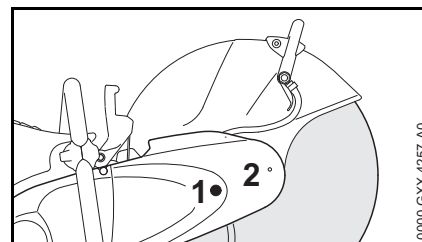

- Colocar a tampa (2)
- Aparafusar o parafuso (1) e apertá-lo bem

Se uma correia trapezoidal de nervuras escorregar ou ranger durante a aceleração ou trabalho, uma correia trapezoidal de nervuras poderá estar gasta. O disco de corte pode parar no corte e o travão do disco de corte pode deixar de funcionar corretamente.

- Terminar o trabalho e consultar um revendedor especializado da STIHL
- Enviar o travão do disco de corte para ser reparado

Fazer a manutenção ao travão do disco de corte

O travão do disco de corte está submetido a um desgaste pela fricção. Para que possa cumprir a sua função, tem que ser sujeito a uma manutenção e conservação regular por pessoal formado. A STIHL recomenda que os trabalhos de manutenção e as reparações sejam realizados unicamente no revendedor especializado da STIHL.

- Indicações sobre a manutenção correta e reparação necessária do disco do travão de corte são adquiridas pelo utilizador no arranque do motor e ao soltar o travão do disco de corte, consultar a secção "Verificar a função do travão do disco de corte" e a secção "Soltar o travão do disco de corte" no capítulo "Travão do disco de corte"

Comando electrónico da água

Os cortadores de ferro e pedra da STIHL podem estar equipados com um comando electrónico da água.

O comando electrónico da água possibilita transportar a quantidade ideal de água até ao disco de corte. A água não é transportada na marcha em vazio.

Antes do trabalho

- Familiarizar-se com o decurso dos movimentos com o motor parado

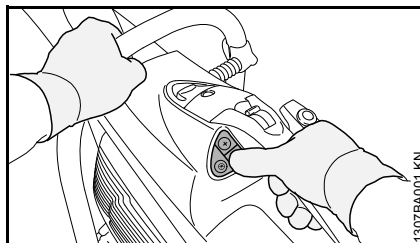

- Todas as teclas do painel de comando podem ser acionadas com o polegar da mão direita – a mão direita fica sempre na pega traseira
- A mão esquerda fica sempre no tubo do punho

Painel de comando

O comando electrónico da água pode ser ligado ou desligado quando o motor está a funcionar, e a quantidade de água pode ser regulada.

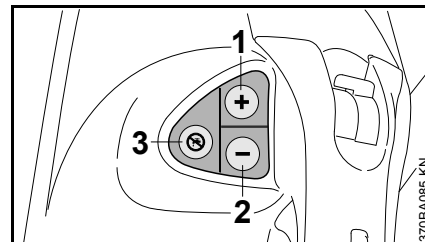

- 1 Tecla (+):
Ligar o comando electrónico da água ou transportar mais água até ao disco de corte
- 2 Tecla (-):
Ligar o comando electrónico da água ou transportar menos água até ao disco de corte
- 3 Desligar o comando electrónico da água, não é transportada água até ao disco de corte

Trabalhar com o comando electrónico da água

- Ligar o motor, consultar "Ligar / Parar o motor"
- Tocar com o polegar da mão direita na tecla (+) ou na tecla (-) – a mão direita fica sempre na pega traseira, a mão esquerda fica sempre no tubo do punho – ainda não é transportada água na marcha em vazio até ao disco de corte

A quantidade de água regulada é transportada até ao disco de corte durante o trabalho.

- Adaptar eventualmente a quantidade de água – para isso tocar com o polegar da mão direita na tecla (+) ou na tecla (-) até que

seja atingida a quantidade de água correta – a mão direita fica sempre na pega traseira, a mão esquerda fica sempre no tubo do punho

Quando o cortador de ferro e pedra se encontra na marcha em vazio depois do trabalho, já não é transportada água até ao disco de corte – mas o comando eletrónico da água permanece ligado. A quantidade de água regulada pela última vez é transportada automaticamente de novo até ao disco de corte quando o trabalho é retomado.

Se o motor for desligado e ligado novamente, o comando eletrónico da água é desligado.

Manutenção e conservação

Quando a água é introduzida numa quantidade demasiado pequena ou não é introduzida nenhuma água durante o trabalho no disco de corte apesar de o comando eletrónico da água estar ligado:

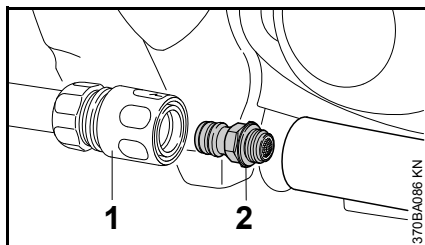

- Retirar a manga do acoplamento (1)
- Desatarraxar a "Ligação de água com peneira" (2), e limpá-la com água corrente – a peneira fica na ligação de água

Se, mesmo com a peneira limpa do disco de corte, a água for introduzida numa quantidade demasiado pequena ou não for introduzida nenhuma água, consultar um revendedor especializado.

Colocar / Substituir o disco de corte

Colocar ou substituir apenas com o motor parado – correção combinada em **STOP** ou 0.

Bloquear o eixo

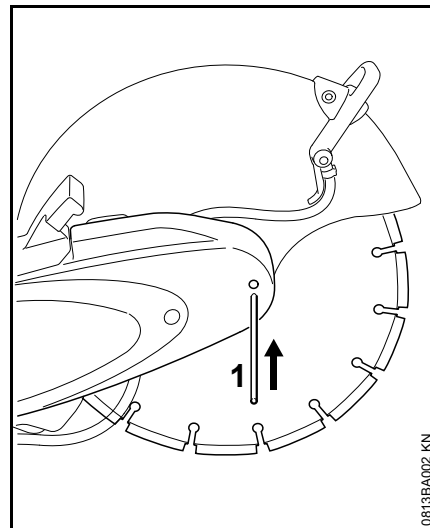

- Passar o pino (1) pelo furo na proteção da correia
- Premir e manter premida a alavanca de travagem
- Girar o eixo com a chave combinada até que o pino (1) engrene no furo atrás
- Soltar a alavanca de travagem

Desmontar o disco de corte

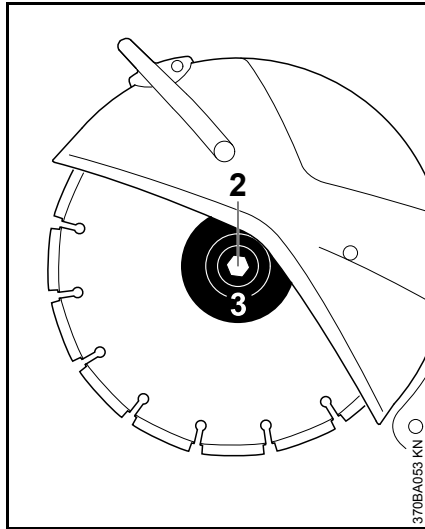

- Desapertar o parafuso de cabeça sextavada (2) com a chave combinada, e desaparafusá-lo
- Tirar a arruela de pressão dianteira (3) e o disco de corte do eixo

Colocar o disco de corte

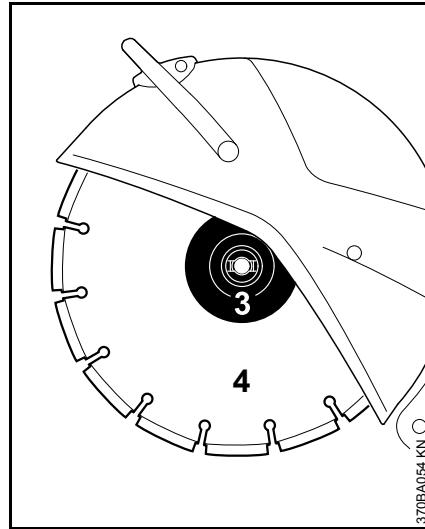

- Colocar o disco de corte (4)



Respeitar as setas do sentido de rotação nos discos de corte de diamante.

- Pousar a arruela de pressão dianteira (3) – os rebites de retenção da arruela de pressão dianteira (3) têm que engrenar nas ranhuras do eixo
- Aparafusar o parafuso de cabeça sextavada, e **apertá-lo firmemente** com a chave combinada – ao utilizar uma chave dinamométrica para o binário de aperto consultar "Dados técnicos"
- Puxar o pino da proteção da correia



Nunca utilizar dois discos de corte ao mesmo tempo – **perigo de rutura e perigo de ferimentos** devido a desgaste irregular!

Combustível

O motor tem de funcionar com uma mistura de combustível composta de gasolina e óleo do motor.



AVISO

Evitar um contacto direto da pele com o combustível e a inalação de vapores de combustível.

STIHL MotoMix

A STIHL recomenda a utilização do STIHL MotoMix. Esta mistura pronta de combustível não contém benzeno nem chumbo, distingue-se por um elevado índice de octanas, e oferece sempre a relação de mistura adequada.

O STIHL MotoMix é misturado com o óleo para motores de dois tempos HP Ultra da STIHL para alcançar a máxima durabilidade do motor.

O MotoMix não está disponível em todos os mercados.

Misturar o combustível



INDICAÇÃO

Combustíveis não apropriados ou uma relação de mistura diferente da prescrita podem causar graves danos no mecanismo propulsor. Gasolina ou óleo do motor de baixa qualidade podem danificar o motor, os anéis de vedação, as tubagens e o depósito de combustível.

Gasolina

Utilizar unicamente **gasolina de marca** com um índice de octanas mínimo de 90 ROZ – sem chumbo ou com chumbo.

Gasolina com um teor de álcool superior a 10% pode causar perturbações na marcha em motores com carburadores de regulação manual e, por isso, não deve ser usada com estes motores.

Motores com M-Tronic debitam a potência máxima com uma gasolina com até 25% de álcool (E25).

Óleo do motor

Caso o combustível seja misturado por si, deve ser usado apenas um óleo para motores de dois tempos da STIHL ou um outro óleo do motor de alto desempenho das classes JASO FB, JASO FC, JASO FD, ISO-L-EGB, ISO-L-EGC ou ISO-L-EGD.

A STIHL prescreve o óleo para motores de dois tempos STIHL HP Ultra ou um óleo do motor de alto desempenho equivalente, de forma garantir os limites de emissões relativos à durabilidade da máquina.

Relação de mistura

no óleo para motores de dois tempos STIHL 1:50; 1:50 = 1 parte de óleo + 50 partes de gasolina

Exemplos

Quantidade de gasolina	Óleo para motores de dois tempos STIHL 1:50	
Litros	Litros	(ml)
1	0,02	(20)
5	0,10	(100)
10	0,20	(200)

Quantidade de gasolina	Óleo para motores de dois tempos STIHL 1:50	
Litros	Litros	(ml)
15	0,30	(300)
20	0,40	(400)
25	0,50	(500)

- Numa lata autorizada para combustível encher primeiro o óleo do motor, depois a gasolina, e misturar muito bem

Guardar a mistura de combustível

Guardar apenas em recipientes autorizados para combustível num local seguro, fresco e seco, protegido da luz e do sol.

A mistura de combustível envelhece – usar apenas para necessidades de algumas semanas. Não guardar a mistura de combustível durante mais de 30 dias. A ação da luz, do sol, de temperaturas baixas ou altas pode inutilizar mais rapidamente a mistura de combustível.

O STIHL MotoMix, pelo contrário, pode ser guardado sem problemas até 2 anos.

- Agitar vigorosamente a lata com a mistura de combustível antes de abastecer



AVISO

Abrir com cuidado, pois a lata pode ter acumulado pressão.

- Limpar muito bem e periodicamente o depósito de combustível e a lata

O resto do combustível e o líquido utilizado para a limpeza têm que ser eliminados conforme as prescrições e de forma ambientalmente correta!

Meter combustível



Preparar o aparelho

- Limpar a tampa do depósito e a zona à volta antes de abastecer o depósito para que não caia sujidade para dentro do depósito
- Posicionar o aparelho de tal modo que a tampa do depósito indique para cima



AVISO

Nunca abrir a tampa do depósito com fecho de baioneta com uma ferramenta. A tampa pode ser danificada ao mesmo tempo, e pode sair combustível.

Abrir a tampa

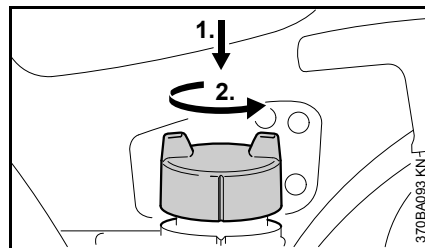

- Puxar manualmente a tampa para baixo até ao encosto, e girá-la no sentido contrário aos ponteiros do relógio (aprox. 1/8 volta), e retirá-la

Meter combustível

Não derramar combustível durante o abastecimento do depósito, nem encher o depósito a transbordar. A STIHL recomenda o sistema de abastecimento da STIHL para combustível (acessório especial).

Fechar a tampa

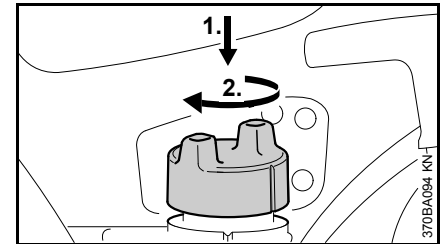

- Colocar a tampa, e girá-la até que deslize para dentro do assento de baioneta
- Puxar manualmente a tampa para baixo até ao encosto, e girá-la no sentido dos ponteiros do relógio (aprox. 1/8 volta) até que se engate

Controlar o bloqueio

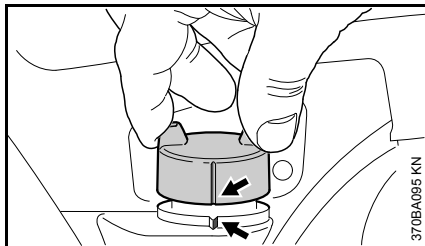

- Pegar na tampa – a tampa é bloqueada correctamente quando esta não pode ser retirada e quando as marcações (setas) na tampa e no depósito de combustível estão em alinhamento

Quando a tampa pode ser retirada ou quando as marcações não estão em alinhamento, fechar novamente a tampa – vide o parágrafo "Fechar a tampa" e o parágrafo "Controlar o bloqueio".

Substituir uma vez por ano o cabeçote de aspiração de combustível

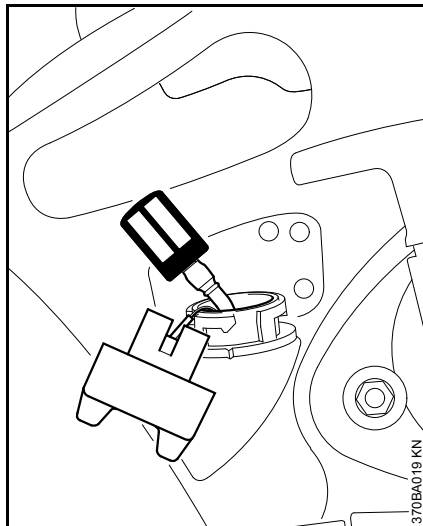

- Esvaziar o depósito de combustível
- Puxar o cabeçote de aspiração de combustível com um gancho para fora do depósito, e tirá-lo da mangueira
- Inserir um novo cabeçote de aspiração na mangueira
- Colocar novamente o cabeçote de aspiração no depósito

Arrancar / Parar o motor

Verificar a função do travão do disco de corte

Sempre antes de iniciar o trabalho

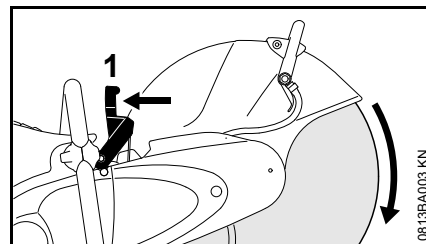

- Acionar a segurar a alavanca de travagem (1) no sentido do tubo do punho – o disco de corte pode ser girado à mão
- Soltar a alavanca de travagem (1) – o travão do disco de corte está inserido – o disco de corte pode ser girado à mão
- Se o disco de corte girar sem acionamento da alavanca de travagem (1): Não trabalhar com o cortador de ferro e pedra e consultar um revendedor especializado da STIHL. Enviar o travão do disco de corte para ser reparado.

A alavanca de travagem tem que estar livre de sujidade, e ser fácil de movimentar.

Ligar o motor

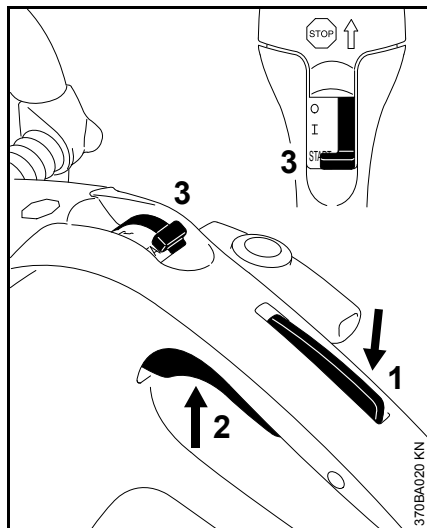

- Premir o bloqueio do acelerador (1), e premir ao mesmo tempo o acelerador (2)
- manter as duas alavancas premidas
- Empurrar corredeira combinada (3) para **START** e segurá-la também
- Largar sucessivamente o acelerador, a corredeira combinada e o bloqueio do acelerador **Posição de gás de arranque**

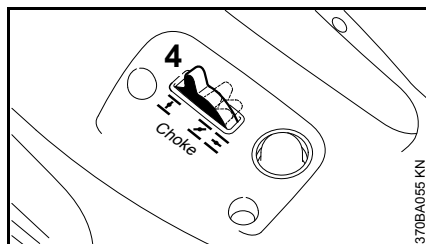

- Regular a alavanca da válvula de arranque (4) dependentemente da temperatura do motor



com o motor **frio**



com o motor **quente** (mesmo quando o motor já arrancou mas ainda está frio ou quando o motor muito quente esteve parado menos do que 5 min)



com o motor **muito quente** (quando o motor muito quente esteve parado durante mais do que 5 min)

Em modelos com válvula de descompressão

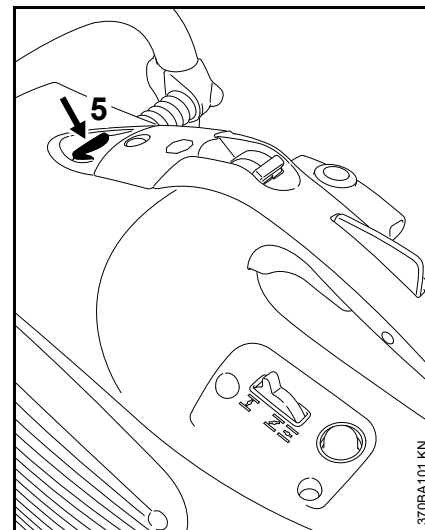

- Premir o botão (5) da válvula de descompressão antes de cada processo de arranque

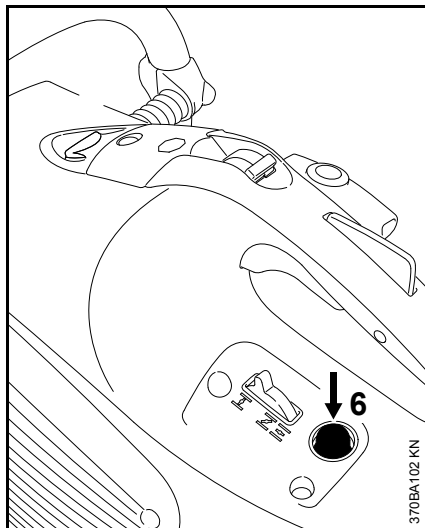
Em todos os modelos

- Premir o fole (6) da bomba manual de combustível entre 7- e 10 vezes – mesmo quando o fole ainda está cheio de combustível

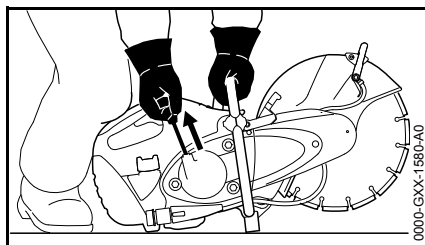
Arranque

- Colocar o cortador de ferro e pedra numa posição segura no chão – o disco de corte não deve tocar nem no chão, nem em quaisquer

objectos – nenhuma outra pessoa deve permanecer na zona de alcance do cortador de ferro e pedra

- Adotar uma posição segura
- Puxar o cortador de ferro e pedra com a mão esquerda no tubo do punho firmemente para o chão – com o polegar por baixo do tubo do punho
- Pressionar o cortador de ferro e pedra com o joelho direito na cobertura para o chão
- Puxar com a mão direita o cabo de arranque lentamente até ao encosto para fora – puxar depois rápida e fortemente – não puxar a corda de arranque para fora até à extremidade

 **INDICAÇÃO**

Não deixar recuar o cabo de arranque – **perigo de rutura!** Reconduzi-lo no sentido contrário à direção de extração para que a corda de arranque se enrole corretamente.

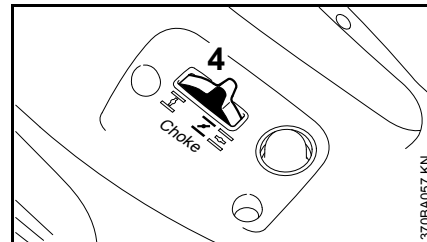
Depois da primeira ignição

- Regular a alavanca da válvula de arranque (4) para **I**.
- Premir o botão da válvula de descompressão (consoante o equipamento)
- continuar a arrancar

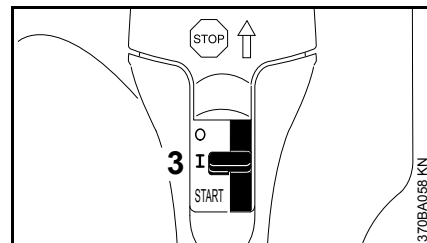
Logo que o motor esteja a funcionar

- Tocar brevemente no acelerador, a corredeira combinada (3) salta para a posição normal **I** – o motor passa para a marcha em vazio
- Colocar a alavanca da válvula de arranque em **I**.

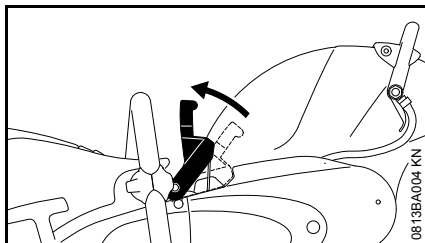

- Acionar a alavanca de travagem no sentido do tubo do punho e soltar – a travão do disco de corte está solto

O disco de corte não deve girar-se na marcha em vazio do motor com o carburador corretamente regulado.

O cortador de ferro e pedra está pronto para entrar em funcionamento.

INDICAÇÃO

O travão do disco de corte tem que ser desbloqueado antes de acelerar e antes de cortar.

Uma elevada rotação do motor com o travão de disco de corte inserido provoca após pouco tempo danos no mecanismos propulsor, no acoplamento e no travão do disco de corte.

Se o travão do disco de corte não poder ser solto com o motor em funcionamento

Isso pode dever-se às seguintes causas:

- Indicação sobre a manutenção necessária do travão do disco de corte
- indicação sobre a reparação necessária do travão do disco de corte

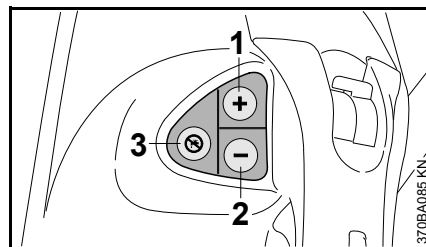

- Pressionar a tecla (3) no painel de comando durante 3 segundos com o motor em funcionamento
- Acionar a alavanca de travagem na direção do tubo do punho e soltá-la

Se o travão do disco de corte se soltar, é necessário efetuar uma manutenção no travão do disco de corte.

- Continuar o trabalho e após o trabalho consultar um revendedor especializado da STIHL
- Mandar efetuar uma manutenção no travão do disco de corte

Este processo deve ser executado novamente após arranque do motor. A quantidade deste processos é documentado no painel de comando.

Se o travão do disco de corte não se soltar, é necessário efetuar uma reparação no travão do disco de corte.

- Terminar o trabalho e consultar um revendedor especializado da STIHL
- Enviar o travão do disco de corte para ser reparado

Parar o motor

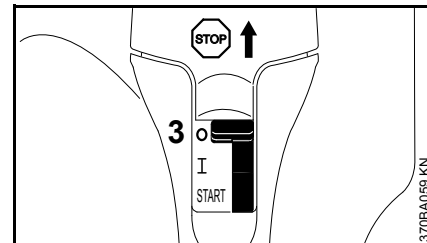

- Empurrar correção combinada (3) para **STOP** ou **0**

Outras indicações referentes ao arranque

Se o motor não arrancar

A alavanca da válvula de arranque não foi posta a tempo em  depois da primeira ignição do motor.

- Colocar a correção combinada em **START = posição de aceleração de arranque**
- Colocar a alavanca da válvula de arranque em  = arranque quente – também com o motor frio

- Puxar a corda de arranque entre 10- e 20 vezes – para ventilar a câmara de combustão
- Ligar novamente o motor

O depósito foi esvaziado completamente

- Abastecer com combustível
- Premir o fole da bomba manual de combustível entre 7- e 10 vezes – mesmo quando o fole está cheio de combustível
- Regular a alavanca da válvula de arranque em função da temperatura do motor
- Ligar novamente o motor

Sistema de filtros de ar

Informações de base

As vidas úteis dos filtros são em média de mais de 1 ano. Não desmontar a tampa do filtro, nem substituir o filtro de ar enquanto não se sinta uma perda de potência.

O ar sujo é aspirado e posto em rotação no sistema de filtros de ar de longa duração com separação prévia de ciclone – assim são lançadas as partículas levadas maiores e mais pesadas para o exterior, e são transportadas. Só o ar limpo anteriormente chega no sistema de filtros de ar – por consequência, vidas úteis extremamente longas.

Substituir o filtro de ar

Só quando a potência do motor está a diminuir sensivelmente

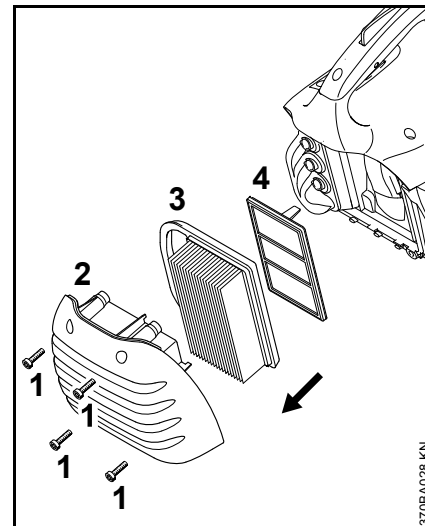

- Alavanca da válvula de arranque em I
- Soltar os parafusos (1)
- Retirar a tampa do filtro (2), e limpá-la da sujidade
- Retirar o filtro principal (3)
- Retirar o filtro adicional (4) – não deixar entrar nenhuma sujidade na zona de aspiração
- Limpar o compartimento do filtro
- Colocar um novo filtro adicional e um novo filtro principal
- Colocar a tampa do filtro
- Apertar bem os parafusos

Utilizar unicamente filtros de ar de alta qualidade para que o motor seja protegido contra a penetração de pó abrasivo.

A STIHL recomenda utilizar unicamente os filtros de ar originais da STIHL. O alto standard de qualidade destas peças faz com que haja um serviço sem perturbações, uma longa durabilidade do mecanismo propulsor e vidas úteis extremamente longas dos filtros.

Regular o carburador

Informações de base

O sistema de ignição deste cortador de ferro e pedra está equipado com uma limitação electrónica do número de rotações. O número máximo de rotações não pode ser regulado além de um valor máximo fixo.

O carburador é dotado ex-fábrica da regulação standard.

A regulação do carburador é efectuada de tal modo que seja transportada uma óptima mistura de combustível e de ar ao motor em todos os estados operacionais.

Preparar o aparelho

- Parar o motor
- Controlar o filtro de ar – limpá-lo ou substituí-lo em caso de necessidade
- Controlar a grade pára-chispas (só existe dependentemente do país) no silenciador – limpá-la ou substituí-la em caso de necessidade

Regulação standard

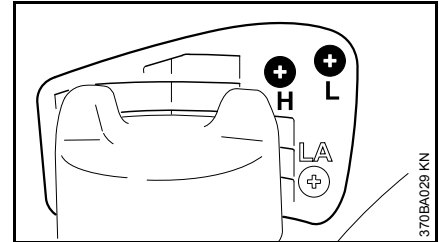

- Girar o parafuso regulador principal (H) no sentido contrário aos ponteiros do relógio até ao encosto – no máx. 3/4 voltas
- Girar o parafuso regulador da marcha em vazio (L) no sentido dos ponteiros do relógio até ao encosto – girá-lo depois 3/4 voltas no sentido contrário aos ponteiros do relógio

Regular a marcha em vazio

- Efectuar a regulação standard
- Arrancar o motor, e deixá-lo aquecer-se

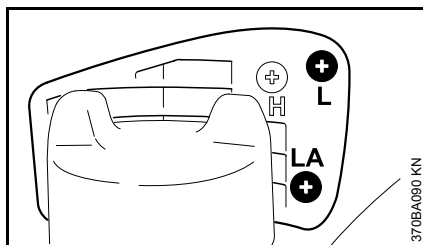

O motor fica parado na marcha em vazio

- Girar o parafuso de encosto da marcha em vazio (LA) no sentido dos ponteiros do relógio até que o disco de corte comece a movimentar-se – voltar girando a seguir 1 volta

O disco de corte movimenta-se na marcha em vazio

- Girar o parafuso de encosto da marcha em vazio (LA) no sentido contrário aos ponteiros do relógio até que o disco de corte fique parado – continuar a seguir a girá-lo 1 volta no mesmo sentido

! AVISO

Se o disco de corte não ficar parado depois de ter efectuado a regulação na marcha em vazio, mandar reparar o cortador de ferro e pedra pelo revendedor especializado.

O número de rotações na marcha em vazio é irregular; má aceleração (apesar da modificação da regulação LA)

A regulação da marcha em vazio é demasiado magra.

- Girar o parafuso regulador da marcha em vazio (L) aprox. 1/4 volta no sentido contrário aos ponteiros do relógio até que o motor funcione regularmente, e que acelere bem – no máx. até ao encosto

O número de rotações da marcha em vazio não pode ser regulado suficientemente para cima através do parafuso de encosto da marcha em vazio (LA), a máquina desliga-se quando se muda da carga parcial para a marcha em vazio

A regulação da marcha em vazio é demasiado gorda.

- Girar o parafuso regulador da marcha em vazio (L) aprox. 1/4 volta no sentido dos ponteiros do relógio

Na maioria dos casos também é necessária uma alteração do parafuso de encosto da marcha em vazio (LA) depois de qualquer correcção no parafuso regulador da marcha em vazio (L).

Correcção da regulação do carburador durante empregos numa grande altitude

Uma pequena correcção pode ser necessária quando o motor não funciona de modo satisfatório:

- Efectuar a regulação standard
- Deixar aquecer o motor
- Girar o parafuso regulador principal (H) um pouco no sentido dos ponteiros do relógio (mais magro) – no máx. até ao encosto

INDICAÇÃO

Depois de ter voltado de uma grande altitude, repor a regulação do carburador novamente na regulação standard.

No caso de uma regulação demasiado magra existe o perigo de danos no mecanismo propulsor devido à falta de lubrificantes e ao sobreaquecimento.

Vela de ignição

- Controlar primeiro a vela de ignição quando a potência do motor é insuficiente, quando o motor arranca mal ou quando há perturbações na marcha em vazio
- Substituir a vela de ignição depois de aprox. 100 horas de serviço – com os eléctrodos fortemente queimados já mais cedo – utilizar unicamente velas de ignição desparasitadas e autorizadas pela STIHL – vide o capítulo "Dados técnicos"

Desmontar a vela de ignição

- Parar o motor – colocar o interruptor de paragem em **STOP** resp. **0**

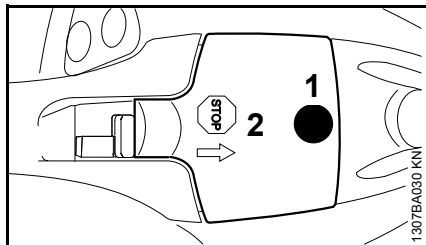

- Desaparafusar o parafuso (1), e retirar a capa (2) – o parafuso (1) é fixo na capa (2) para não se perder

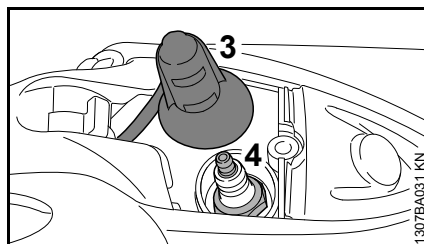

- Retirar o conector da linha de ignição (3)
- Desatarraxar a vela de ignição (4)

Verificar a vela de ignição

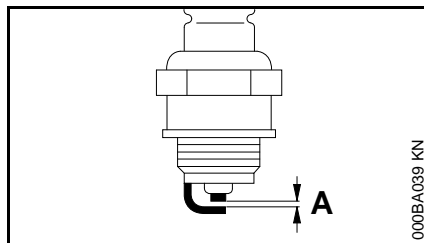

- Limpar a vela de ignição suja
- Verificar a distância dos eléctrodos (A) e reajustá-la em caso de necessidade, consultar o valor da distância no capítulo "Dados técnicos"
- Eliminar as causas da sujidade na vela de ignição

As causas possíveis são:

- Demasiado óleo para motores no combustível
- Filtro de ar sujo
- Condições de serviço desfavoráveis

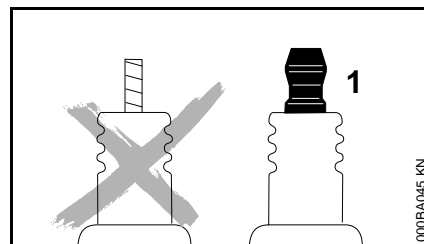

AVISO

Podem ocorrer faíscas se uma porca de ligação (1) não estiver bem apertada ou estiver ausente. Se o trabalho for realizado num ambiente facilmente inflamável ou explosivo, podem ocorrer incêndios ou explosões. Pessoas podem ferir-se com gravidade ou podem ocorrer danos materiais.

- Usar velas de ignição desparasitadas com porcas de ligação fixas.

Montar a vela de ignição

- Colocar manualmente a vela de ignição, e atarraxá-la
- Apertar bem a vela de ignição com a chave combinada
- Puxar o conector da linha de ignição firmemente sobre a vela de ignição
- Colocar a capa para o conector da linha de ignição, e atarraxá-la bem

Guardar o aparelho

Com intervalos de serviço a partir de aprox. 3 meses

- Esvaziar o depósito de combustível num local bem ventilado, e limpá-lo
- Reciclar o combustível de acordo com as prescrições e com o meio ambiente
- Esvaziar o carburador, senão, os diafragmas no carburador podem colar-se
- Retirar os discos de corte
- Limpar cuidadosamente o aparelho
- Guardar o aparelho num lugar seco e seguro. Protegê-lo contra a utilização não autorizada (por exemplo por crianças)

Indicações de manutenção e de conservação

As indicações referem-se às condições de utilização normais. Reduzir os intervalos indicados em conformidade com condições mais difíceis (grande quantidade de pó, etc.) e tempos de trabalho diários mais longos.		antes do início do trabalho	após o fim do trabalho ou diariamente	após qualquer abastecimento do depósito	semanalmente	mensalmente	anualmente	em caso de avaria	em caso de danos	em caso de necessidade
Máquina completa	Controlo visual (estado, impermeabilidade)	X		X						
	Limpar		X							
Elementos de comando	Verificação do funcionamento	X		X						
Travão do disco de corte, correia trapezoidal de nervuras	Verificação do funcionamento	X								
	Reparação pelo revendedor especializado ¹⁾							X		
Bomba manual de combustível (se existente)	Verificar	X								
	Reparação pelo revendedor especializado ¹⁾								X	
Cabeçote de aspiração no depósito de combustível	Verificar							X		
	Substituir						X		X	X
Depósito de combustível	Limpar					X				
Filtro de ar (todos os componentes do filtro)	Substituir	Só se a potência do motor estiver a diminuir claramente								
Fendas de aspiração do ar de refrigeração	Limpar		X							
Nervuras cilíndricas	Limpeza pelo revendedor especializado ¹⁾						X			
Ligação de água	Verificar	X						X		
	Reparação pelo revendedor especializado ¹⁾								X	
Carburador	Verificar a marcha em vazio – o disco de corte não deve movimentar-se ao mesmo tempo	X		X						
	Regular novamente a marcha em vazio									X

As indicações referem-se às condições de utilização normais. Reduzir os intervalos indicados em conformidade com condições mais difíceis (grande quantidade de pó, etc.) e tempos de trabalho diários mais longos.		antes do início do trabalho	após o fim do trabalho ou diariamente	após qualquer abastecimento do depósito	semanalmente	mensalmente	anualmente	em caso de avaria	em caso de danos	em caso de necessidade
Vela de ignição	Reajustar a distância dos eletrodos							X		
	Substituir após 100 horas de funcionamento									
Parafusos e porcas acessíveis (com a exceção dos parafusos reguladores)	Reapertar		X							X
Elementos antivibratórios	Verificar	X						X		X
	Substituição pelo revendedor especializado ¹⁾								X	
Disco de corte	Verificar	X		X						
	Substituir								X	X
Apoio/tampão de borracha (lado inferior do aparelho)	Verificar		X							
	Substituir								X	X
Autocolante de segurança	Substituir								X	

1) A STIHL recomenda o revendedor especializado da STIHL

2) poderá não estar disponível em todos os países

Minimizar o desgaste, e evitar os danos

A observação das prescrições destas Instruções de serviço evita um desgaste excessivo e danos no aparelho.

A utilização, a manutenção e a armazenagem do aparelho têm que ser efectuadas com tanto cuidado como descrito nestas Instruções de serviço.

O próprio utilizador responsabiliza-se por todos os danos causados pela não-observação das indicações de segurança, manejo e manutenção. Isto é sobretudo válido para:

- As modificações no produto não autorizadas pela STIHL
- A utilização de ferramentas ou acessórios que não são autorizados, nem apropriados para o aparelho ou que são de menor qualidade
- A utilização não conforme o previsto do aparelho
- A utilização do aparelho durante competições de desporto ou de concursos
- Os danos consecutivos devido à utilização do aparelho com peças defeituosas

Trabalhos de manutenção

Todos os trabalhos mencionados no capítulo "Indicações de manutenção e de conservação" têm que ser efectuados regularmente. Quando o utilizador não pode efectuar ele próprio

estes trabalhos de manutenção, tem que encarregar um revendedor especializado.

A STIHL recomenda mandar efectuar os trabalhos de manutenção e as reparações unicamente no revendedor especializado da STIHL. Aos revendedores especializados da STIHL são oferecidas regularmente instruções, e são postas à sua disposição informações técnicas.

Se estes trabalhos não forem efectuados ou efectuados impropriamente, podem apresentar-se danos pelos quais o próprio utilizador tem de responsabilizar-se. Trata-se entre outros dos danos seguintes:

- Danos no mecanismo propulsor devido a uma manutenção não realizada a tempo ou realizada insuficientemente (por exemplo o filtro de ar e o filtro de combustível), a uma falsa regulação do carburador ou a uma limpeza insuficiente da condução do ar de refrigeração (fendas de aspiração, nervuras cilíndricas)
- Danos causados pela corrosão e outros danos consecutivos devido a uma armazenagem não adequada
- Danos no aparelho devido à utilização de peças de reposição de qualidade inferior

Peças de desgaste

Algumas peças do aparelho a motor estão submetidas a um desgaste normal quando são utilizadas conforme o previsto, e têm que ser substituídas a tempo consoante o tipo e o tempo de utilização. A isto pertencem entre outros:

- A embreagem, a correia trapezoidal de nervuras
- Os discos de corte (todos os tipos)
- O filtro (para o ar, combustível)
- O dispositivo de arranque
- A vela de ignição
- Os elementos de amortecimento do sistema anti-vibratório

Peças importantes

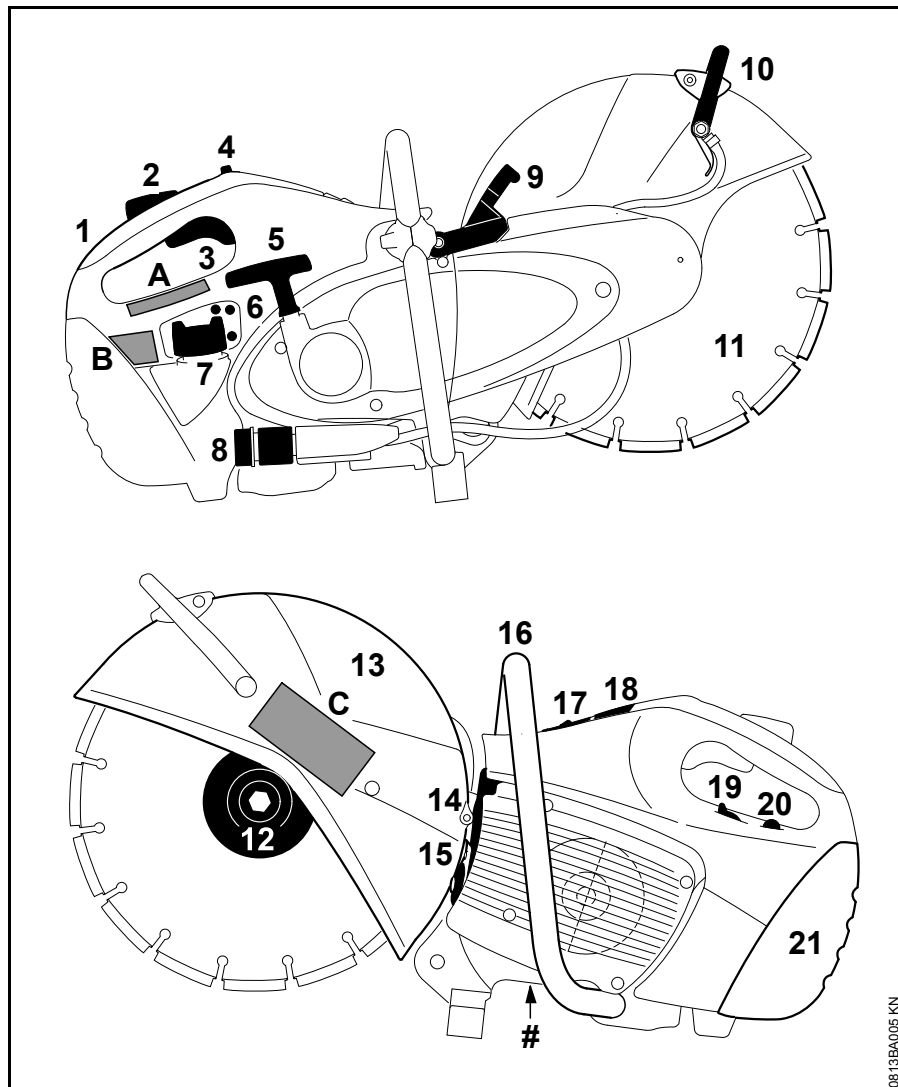

- 1 Pega traseira
 - 2 Bloqueio do acelerador
 - 3 Acelerador
 - 4 Corrediça combinada
 - 5 Cabo de arranque
 - 6 Parafusos reguladores do carburador
 - 7 Tampa do depósito
 - 8 Ligação de água
 - 9 Alavanca de travagem
 - 10 Alavanca reguladora
 - 11 Disco de corte
 - 12 Arruela de pressão dianteira
 - 13 Proteção
 - 14 Silenciador
 - 15 Grade de proteção contra faíscas (poderá não estar disponível em todos os países)
 - 16 Tubo do punho
 - 17 Válvula de descompressão
 - 18 Capa para o encaixe da vela de ignição
 - 19 Alavanca da válvula de arranque
 - 20 Bomba manual de combustível
 - 21 Tampa do filtro
- # Número da máquina
- A Autocolante de segurança
- B Autocolante de segurança
- C Autocolante de segurança

0513BA005 KN

Dados técnicos

Mecanismo propulsor

Motor a dois tempos de um cilindro STIHL

Cilindrada:	66,7 cm ³
Diâmetro do cilindro:	50 mm
Curso do êmbolo:	34 mm
Potência segundo ISO 7293:	3,2 KW (4,4 CV) com 9000 rpm
Número de rotações da marcha em vazio:	2700 rpm
Número máximo de rotações do fuso segundo ISO 19432:	2525 rpm

Sistema de ignição

Magneto de comando eletrônico

Vela de ignição (sem interferências):	Bosch WSR 6 F
Distância dos elétrodos:	0,5 mm

Sistema de combustível

Carburador de diafragma, insensível à posição, com bomba de combustível integrada

Capacidade do depósito de combustível:	710 cm ³ (0,71 l)
----------------------------------------	------------------------------

Filtro de ar

Filtro principal (filtro de papel) e filtro adicional flocado de tecido de arame

Peso

não abastecido, sem disco de corte, com comando eletrônico da água:
11,1 kg

Discos de corte

O número máximo admissível de rotações de serviço indicado do disco de corte tem que ser maior ou igual ao número máximo de rotações do fuso do cortador de ferro e pedra utilizado.

Diâmetro exterior:	350 mm
Espessura máx.:	4,8 mm
Diâmetro do furo/diâmetro do fuso:	20 mm
Binário de aperto:	30 Nm

Discos de corte de resina sintética

Diâmetro exterior mínimo das arruelas de pressão:^{1) 2)} 103 mm
Profundidade de corte máxima:³⁾ 125 mm

- 1) Para o Japão 118 mm
- 2) Para a Austrália 118 mm
- 3) A profundidade de corte máxima reduz-se a 116 mm quando são utilizadas arruelas de pressão com um diâmetro exterior de 118 mm

Discos de corte de diamante

Diâmetro exterior mínimo das arruelas de pressão:¹⁾ 103 mm
Profundidade de corte máxima:³⁾ 125 mm

- 1) Para o Japão 118 mm
- 3) A profundidade de corte máxima reduz-se a 116 mm quando são utilizadas arruelas de pressão com um diâmetro exterior de 118 mm

Valores sonoros e valores de vibração

Para mais indicações relativas ao cumprimento da diretiva da entidade patronal referente à vibração 2002/44/CE consultar o site www.stihl.com/vib

Nível da pressão sonora L_{peq} segundo DIN EN ISO 19432

98 dB(A)

Nível da potência sonora L_w segundo DIN EN ISO 19432

109 dB(A)

Valor de vibração $a_{hv,eq}$ segundo DIN EN ISO 19432

Pega à esquerda: 3,6 m/s²
Pega à direita: 3,9 m/s²

O valor K-segundo a diretiva 2006/42/CE é de 2,0 dB(A) para o nível da pressão sonora e o nível da potência sonora; o valor K-segundo a diretiva 2006/42/CE é de 2,0 m/s² para o valor de vibração.

REACH

REACH designa um decreto CE para registar, avaliar e autorizar produtos químicos.

Informações para cumprir o decreto REACH (CE) No. 1907/2006 vide no site www.stihl.com/reach

Valor das emissões de gases de escape

O valor de CO₂ medido no processo de homologação UE encontra-se indicado nos dados técnicos específicos do produto em www.stihl.com/co2.

O valor de CO₂ medido foi apurado num motor representativo de acordo com um método de ensaio normalizado em condições laboratoriais e não representa qualquer garantia expressa ou implícita do desempenho de um determinado motor.

Ao respeitar a utilização prevista e a manutenção descritas neste manual de instruções é possível satisfazer os requisitos aplicáveis relativamente às emissões de gases de escape. A autorização de funcionamento extingue-se caso o motor seja alterado.

Indicações de reparação

Os utilizadores deste aparelho devem unicamente efectuar os trabalhos de manutenção e de conservação descritos nestas Instruções de serviço. As demais reparações devem unicamente ser efectuadas pelos revendedores especializados.

A STIHL recomenda mandar efectuar os trabalhos de manutenção e as reparações unicamente pelo revendedor especializado da STIHL. Aos revendedores especializados da STIHL são oferecidas regularmente instruções, e são postas à disposição Informações técnicas.

Durante as reparações, aplicar unicamente as peças de reposição autorizadas pela STIHL para este aparelho, ou as peças tecnicamente similares. Utilizar unicamente as peças de reposição de alta qualidade. Senão pode existir o perigo de acidentes ou de danos no aparelho.

A STIHL recomenda utilizar as peças de reposição originais da STIHL.

As peças de reposição originais da STIHL podem ser reconhecidas pelo número da peça de reposição da STIHL, pelo emblema **STIHL** e eventualmente pelo símbolo para as peças de reposição da STIHL  (o símbolo também pode estar só em pequenas peças).

Eliminação

Observar as prescrições específicas nos diferentes países para a eliminação.

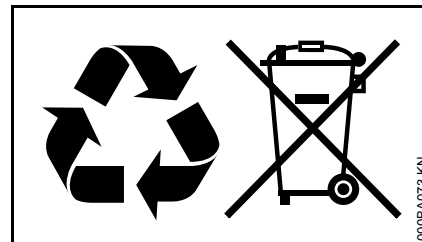

Os produtos da STIHL não devem ser deitados no lixo doméstico. Fazer com que os produtos da STIHL, a bateria, os acessórios e a embalagem sejam reutilizados ecologicamente.

As informações actuais referentes à eliminação podem ser adquiridas no revendedor especializado da STIHL.

Declaração de conformidade CE

ANDREAS STIHL AG & Co. KG
Badstr. 115
D-71336 Waiblingen

declara, sob sua inteira
responsabilidade, que

Construção: Cortador de
ferro e pedra
Marca: STIHL
Tipo: TS 440
Identificação de série: 4238
Cilindrada: 66,7 cm³

corresponde às prescrições na
transposição das Diretivas 2011/65/UE,
2006/42/CE, 2014/30/UE e 2000/14/CE,
e foi desenvolvido e fabricado de acordo
com as versões válidas na data de
fabrico das seguintes Normas:

EN ISO 19432, EN 55012,
EN 61000-6-1

Para averiguar o nível da potência
sonora medido e garantido procedeu-se
segundo a Diretiva 2000/14/CE,
anexo V, resultante da aplicação da
Norma ISO 3744.

Nível da potência sonora medido

113 dB(A)

Nível da potência sonora garantido

115 dB(A)

Conservação da documentação técnica:

ANDREAS STIHL AG & Co. KG
Produktzulassung

O ano de construção e o número da
máquina estão indicados no aparelho.

Waiblingen, 03.02.2020
ANDREAS STIHL AG & Co. KG
em exercício



Dr. Jürgen Hoffmann
Diretor do departamento de dados,
disposições do produto e homologação

CE

0458-520-8421-A

spanisch / portugiesisch



www.stihl.com



0458-520-8421-A