

STIHL

STIHL BR 800

Skötsel­anvisning
Käyttöohje
Betjeningsvejledning
Bruksanvisning



Ⓢ Skötselanvisning
1 - 26

ⓕⓘN Käyttöohje
27 - 52

ⒹⓀ Betjeningsvejledning
53 - 78

Ⓝ Bruksanvisning
79 - 103

Innehållsförteckning

Om denna bruksanvisning	2
Säkerhetsanvisningar och arbetsteknik	2
Komplettering av maskinen	7
Inställning av gasvajern	9
Påtagning av bärselen	10
Bränsle	11
Påfyllning av bränsle	12
Vinterbruk	12
Information före start	13
Starta/stanna motorn	14
Anvisningar för driften	16
Byte av luftfiltret	17
Inställning av förgasaren	17
Tändstift	18
Förvaring av maskinen	19
Kontroll och underhåll av fackhandlare	19
Skötsel och underhåll	20
Minimera slitage och undvik skador	22
Viktiga komponenter	23
Tekniska data	24
Reparationsanvisningar	25
Avfallshantering	25
EU-försäkran om överensstämmelse	25

Hej!

Tack för att du valt en kvalitetsprodukt från STIHL.

Den här produkten har tillverkats med moderna metoder och under omfattande kvalitetskontroller. Vi vill göra allt vi kan för att du ska vara nöjd med den här produkten och kunna använda den utan problem.

Om du har frågor om produkten ber vi dig kontakta din återförsäljare eller vår försäljningsavdelning.

Hälsningar



Dr Nikolas Stihl

Om denna bruksanvisning

Symboler

Symboler som finns på maskinen förklaras i denna skötselanvisning.

Beroende på maskinens typ och utrustning kan följande symboler visas på maskinen.



Bränsletank; bränsleblandning av bensin och motorolja



Insugsluft: Vinterdrift



Insugsluft: Somnardrift

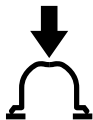

Använda den manuella bränslepumpen

Markering av textavsnitt



VARNING

Varning för olycksrisk och skaderisk för personer samt varning för allvarliga materiella skador.



OBS!

Varning för skador på maskinen eller enstaka komponenter.

Teknisk vidareutveckling

STIHL arbetar ständigt med vidareutveckling av samtliga maskiner; vi måste därför förbehålla oss rätten till ändringar av leveransomfattningen när det gäller form, teknik och utrustning.

Det innebär att inga anspråk kan ställas utifrån information och bilder i den här skötselanvisningen.

Säkerhetsanvisningar och arbetsteknik



Speciella säkerhetsåtgärder krävs vid arbete med en motordriven maskin.



Läs hela bruksanvisningen noga innan första idrifttagning och spara den på ett säkert ställe så att du har tillgång till den vid ett senare tillfälle. Det kan vara livsfarligt att inte följa bruksanvisningen.

Nationella säkerhetsföreskrifter från t.ex. facket, yrkesförbund, arbetskyddsstyrelsen, myndigheter för arbetsskydd och andra måste följas.

Den som arbetar med maskinen för första gången: Låt säljaren eller annan sakkunnig person förklara hur maskinen hanteras på ett säkert sätt, eller delta i en utbildning.

Minderåriga får inte arbeta med maskinen. Undantagna är ungdomar över 16 år, som utbildas under uppsikt.

Håll barn, djur och åskådare på avstånd.

Om maskinen inte används måste den förvaras så att ingen kan skadas. Se till att obehöriga inte kan använda maskinen.

Användaren är ansvarig för olyckor eller faror som drabbar andra personer och deras egendom.

Överlåt endast maskinen till personer som är förtrogna med denna modell och hur den används, skicka alltid med bruksanvisningen.

Användningen av bulleravgivande maskiner kan tidsbegränsas av nationella eller lokala föreskrifter.

Ta bara maskinen i drift om alla komponenter är oskadade.

Använd inga högtryckstvättar för att rengöra maskinen. Den hårda vattenstrålen kan skada maskinens delar.

Tillbehör och reservdelar

Montera endast sådana delar eller tillbehör som godkänts av STIHL för denna maskin eller som är tekniskt likvärdiga. Kontakta en återförsäljare om du har frågor. Använd endast delar eller tillbehör av hög kvalitet. Annars finns det risk för olyckor eller skador på maskinen.

Vi rekommenderar STIHL originaldelar och tillbehör. Deras egenskaper är optimalt anpassade till produkten och användarnas krav.

Gör inga ändringar på maskinen. Det kan påverka säkerheten. STIHL tar inget ansvar för personskador och materiella skador till följd av tillbehör som inte är godkända.

Fysisk lämplighet

Den som arbetar med maskinen ska vara utvilad, frisk och i god kondition.

Den som av medicinska skäl inte får anstränga sig bör fråga en läkare om arbete med en motordriven maskin är möjlig.

Endast för bärare av pacemakers: Den här maskinens tändningssystem skapar ett mycket svagt elektromagnetiskt fält. Det går inte att utesluta att det påverkar enskilda pacemakertyper. För att undvika hälsorisker rekommenderar STIHL att du kontakter din läkare och pacemakerns tillverkare.

Efter att ha intagit alkohol, mediciner som påverkar reaktionsförmågan eller droger är det inte tillåtet att arbeta med maskinen.

Avsedd användning

Lövblåsen används för blåsa bort löv, gräs, papper och liknande, t.ex. i parker, idrottsarenor, på parkeringsplatser eller infarter. Den kan även användas för att blåsa rent på skogsvägar.

Blås inte bort hälsovådliga material.

Maskinen får inte användas för andra ändamål eftersom det kan leda till olyckor eller skador på maskinen. Gör inga ändringar på produkten – även detta kan leda till olyckor eller skador på maskinen.

Kläder och utrustning

Använd föreskriven klädsel och utrustning



Kläderna måste vara lämpliga och får inte hindra i arbetet. Använd tät sittande kläder, overall men ingen arbetsrock.



Använd inte kläder med lösa remmar, snören och band, sjal, slips, smycken som kan komma in i luftintaget på sidan och på maskinens undersida. Sätt upp långt hår och se till att det inte når nedanför axlarna och inte kan dras in i maskinen.

Använd stadiga skor med halkfria sulor.

! VARNING



För att minska risken för ögonskador ska tättslutande skyddsglasögon enligt standarden EN 166 användas. Se till att skyddsglasögonen sitter korrekt.

Använd ett personligt hörselskydd, t.ex. hörselkåpor.

STIHL har ett stort utbud av personlig skyddsutrustning.

Transportera maskinen

Stäng alltid av motorn.

Vid transport i fordon:

- Säkra maskinen mot att tippa, från skador och att det rinner ut bränsle

Tanka



Bensin är extremt brandfarligt – håll den borta från öppen eld – spill inte ut bränsle – rök inte.

Stäng av motorn före tankning.

Tanka inte så länge motorn är varm.
Bränsle kan rinna ut – **brandfara!**

Sätt ner maskinen från ryggen innan du tankar den. Tanka bara när den står på marken.

Öppna tanklocket försiktigt så att övertrycket kan reduceras långsamt och inget bränsle sprutar ut.

Tanka bara på välventilerade ställen. Om bränsle har hällts ut måste maskinen omedelbart rengöras. Det får inte komma något bränsle på kläderna. Byt dessa i så fall.



Var uppmärksam på läckage! Om bränsle rinner ut får motorn inte startas – **livsfara pga. brännskador!**

Skruv-tankförslutning



Dra åt tanklocket med skruvlås så hårt som möjligt efter tankning.

Därmed minskar risken för att tanklocket lossnar på grund av motorns vibrationer och att det rinner ut bränsle.

Före start

Kontrollera att maskinen är driftsäker, se de respektive kapitlen i bruksanvisningen:

- Kontrollera att bränslesystemet är tätt, framför allt de synliga delarna såsom tanklock, slanganslutningar, bränslehandpump (endast på maskiner med bränslehandpump). Starta inte motorn vid otätheter eller skador – **brandfara!** Maskinen måste repareras av en återförsäljare innan den används
- Gasspaken ska gå lätt och ska fjädra tillbaka till tomgångsläget av sig själv
- Inställningsspaken måste vara lätt att ställa in på **STOP** eller **0**
- Blåsanläggningen ska vara föreskriftsmässigt monterad
- Handtagen ska vara rena och torra, fria från olja och smuts. Det är viktigt för att maskinen ska kunna hanteras säkert
- Kontrollera att tändledningsstickkontakten sitter fast. Om stickkontakten sitter löst kan det uppstå gnistor som kan antända bränsle-/luftblandningen – **brandfara!**
- Gör inga ändringar på manöver- och säkerhetsanordningar
- Kontrollera fläkthusets skick
- Kontrollera remmarnas och selens skick. Skadade eller slitna bärremmar måste bytas ut

Om flätkåpan är sliten (sprickor, avbrutna delar) kan det leda till olycksrisk på grund av att främmande delar kommer ut. Kontakta en återförsäljare om flätkåpan är skadad. STIHL rekommenderar en STIHL-återförsäljare

Maskinen får bara användas när den är driftsäker – **risk för olyckor!**

Inför en nödsituation: Öva att snabbt lossa höft- och axelremmar och att ta ned maskinen från ryggen.

Starta motorn

Minst 3 meter från det ställe där maskinen tankades och ej i stängt utrymme.

Maskinen hanteras bara av en person. Tillåt inga ytterligare personer i arbetsområdet, inte heller vid start.

Starta inte motorn i handen. Starta på det sätt som beskrivs i bruksanvisningen.

Kontrollera att underlaget är jämnt, fast och säkert. Håll i maskinen ordentligt.

När motorn startats kan luftströmmen blåsa upp föremål (t.ex. stenar).

Under arbetet

Vid hotande fara eller i nödfall måste motorn stängas av omedelbart. Ställ inställningsspaken på **STOPP** resp. **0**.

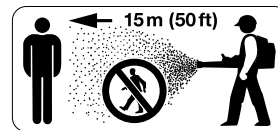

Ingen får befinna sig i en omkrets på 15 m när maskinen används, **risk för skador** från föremål som blåses upp!

Håll samma avstånd till föremål (bilar, fönsterrutor), **risk för materialskador!**



Blås aldrig i riktning mot andra personer eller djur. Maskinen kan blåsa upp små föremål med hög hastighet, **risk för personskador!**

Se upp för smådjur vid blåsning (såväl i naturen som i trädgården) så att du inte skadar dem.

Lämna aldrig maskinen utan uppsikt.

Var försiktig när det är halt, blött, finns snö och is, i backar, på ojämn mark, **halkrisk!**

Var uppmärksam på hinder: Skräp, trädstammar, rötter, diken – **Snubbelrisk!**

Arbeta inte på stege eller på instabilt underlag.

Det krävs ökad försiktighet och uppmärksamhet när hörselskydden är på, eftersom det då är svårare att upptäcka fara som signaleras genom ljud (skrik, ljudsignaler osv.).

Arbeta lugnt och med eftertanke och bara vid goda ljus- och siktförhållanden. Arbeta försiktigt och utsätt inte andra för fara.

Ta rast i rätt tid för att du inte ska bli trött eller utmattad – **risk för olyckor!**



Maskinen avger **giftiga avgaser** så snart motorn går. Dessa gaser kan vara luktlösa och osynliga och innehålla oförbrända kolväten och bensol. Arbeta aldrig i slutna eller dåligt ventilerade utrymmen med maskinen. Detta gäller även maskiner med katalysator.

Se alltid till att det finns tillräckligt med luftcirkulation, framför allt vid arbeten i diken, försänkningar eller vid trånga förhållanden, **livsfara på grund av förgiftning!**

Avbryt omedelbart arbetet om du upplever något av följande symtom: illamående, huvudvärk, synstörningar (t.ex. minskande synfält), hörselstörningar, svindel, minskande koncentrationsförmåga. Dessa symtom kan ha orsakats av alltför höga avgaskoncentrationer – **olycksrisk!**

Rök inte vid användningen och i närheten av maskinen, **brandfara!** Det kan komma ut brandfarliga bensinångor ur bränslesystemet.

Bär alltid andningskydd vid dammbildning.

Avge så lite buller och avgaser som möjligt med maskinen. Låt inte motorn gå i onödan. Gasa bara vid arbete.

Sätt ner maskinen på ett jämnt och ej brännbart underlag efter arbetet. Sätt inte ner den i närheten av brandfarliga material (t.ex. träspån, bark, torrt gräs, bränsle), **brandfara!**

Om maskinen utsatts för ej avsedd belastning (t.ex. våldsinverkan från slag eller fall) måste man kontrollera att den är driftsäker innan man fortsätter att använda den, se även "Före start". Kontrollera särskilt att bränslesystemet är tätt och att säkerhetsanordningarna fungerar. En maskin som inte är driftsäker får absolut inte användas. Kontakta en återförsäljare om du är tveksam.

Använd lövblåsen

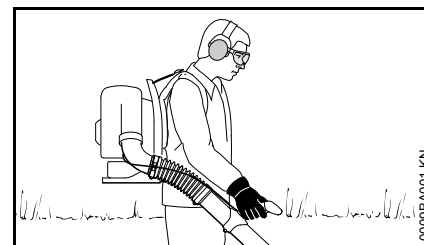

Maskinen bärs på ryggen. Höger hand styr blåsroret på handtaget.

Gå långsamt framåt när du arbetar. Håll blåsrorets utblåsområde under kontroll. Gå inte bakåt – **Snubbelrisk!**

Stäng av motorn innan maskinen sätts ner från ryggen.

Arbetsteknik

För att minska blåstiden använd kratta och kvast för att lossa smutspartiklar före blåsningsen.

Rekommenderad arbetsteknik för att minska luftföroreningarna:

- Vid behov kan man fukta ytor som ska blåsas rena för att undvika dammbildning.
- Blås inte små smutspartiklar mot människor (särskilt barn), husdjur, mot öppna fönster eller nytvättade bilar. Blås försiktigt bort smutspartiklarna.
- Samla sammanblåst smuts i en sopcontainer, blås inte in det på granntomten.

Rekommenderad arbetsteknik för att minska buller:

- Använd endast maskinen på förnuftiga tider – inte tidigt på morgonen, sent på kvällen eller under lunchtid, när andra människor kan störas. Håll dig till lokala angivna tider.
- Kör blåsaggregatet med det lägsta möjliga motorvarvtalet som arbetet kräver.
- Kontrollera utrustningen innan arbetet påbörjas, speciellt ljuddämparen, luftinsuget och luftfiltret.

Vibrationer

Längre tids användning av maskinen kan leda till cirkulationsrubbingar i händerna ("vita fingrar"), vilka orsakats av vibrationerna.

En allmänt giltig längd för användningsperioden kan inte fastställas eftersom den påverkas av många olika faktorer.

Användningsperioden kan förlängas genom:

- att händerna hålls varma
- ta pauser

Användningsperioden förkortas genom:

- Individuella betingelser såsom dålig blodcirkulation (Känns igen genom: fingrar som ofta blir kalla, stickningar)
- låga utomhustemperaturer
- Greppets styrka (ett kraftigt grepp kan hämma blodcirkulationen)

Vid regelbunden långvarig användning av maskinen, samt om de olika symptomen (t.ex. stickningar i fingrarna) återkommer upprepade gånger, rekommenderas en läkarundersökning.

Underhåll och reparation

Utför regelbundet underhåll på maskinen. Utför endast de underhållsarbeten som beskrivs i skötselanvisningen. Allt annat arbete ska utföras av en fackhandlare.

Vi rekommenderar att man endast låter auktoriserade STIHL återförsäljare genomföra underhållsarbeten och

reparationer. STIHL fackhandlare erbjuder regelbunden utbildning och har teknisk information till sitt förfogande.

Använd endast reservdelar av hög kvalitet. Annars finns det risk för olyckor och skador på maskinen. Vid frågor, kontakta en fackhandlare.

Vi rekommenderar att du använder STIHL originalreservdelar. Dessa har optimala egenskaper och är anpassade till maskinen och användarens krav.

Vid reparation, underhåll och rengöring ska man alltid **stänga av motorn – skaderisk!** – Undantag: Förgasar- och tomgångsinställning.

Sätt inte igång motorn med startanordningen vid avdragen tändkabelsko eller med utskruvat tändstift – **brandfara** om gnistor kommer utanför cylindern!

Utför inte underhåll och förvara inte maskinen i närheten av öppen eld.

Kontrollera regelbundet att tanklocket är tätt.

Använd endast felfria och av STIHL godkända tändstift - se "Tekniska data".

Kontrollera tändkabeln (felfri isolering, stabil anslutning).

Kontrollera att ljuddämparen är i felfritt skick.

Använd inte maskinen med skadad ljuddämpare eller om ljuddämparen är borttagen – **brandfara!** – **risk för hörselskador!**

Rör inte vid varm ljuddämpare – **brännskaderisk!**

Vibrationsdämparnas skick påverkar vibrationsnivån – kontrollera vibrationsdämparna regelbundet.

Stäng av motorn innan du åtgärdar fel.

Komplettering av maskinen

Montera slangklämmor och korrugerad slang

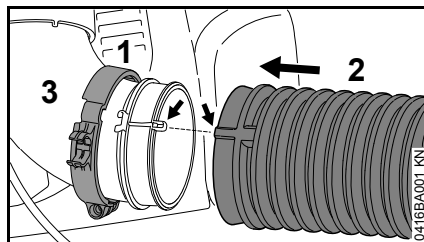

- Trä på slangklämman (1) (med hållklämma för gasdrag) på grenröret (3)
- Trä på den korrugerade slangen (2) på grenröret (3)

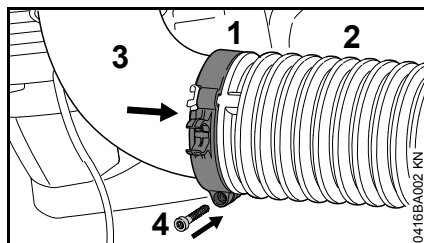

- Trä på slangklämman (1) på den korrugerade slangen (2) – skruvhålet pekar nedåt
- Fäst slangklämman (1) med skruven (4)

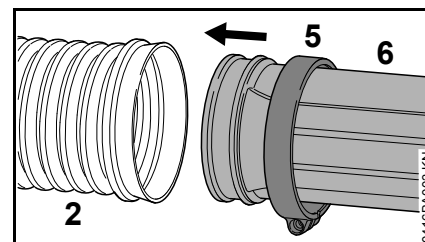

- Trä på slangklämman (5) (utan hållklämma för gasdrag) på blåsroret (6)
- Trä på blåsroret (6) på den korrugerade slangen (2)

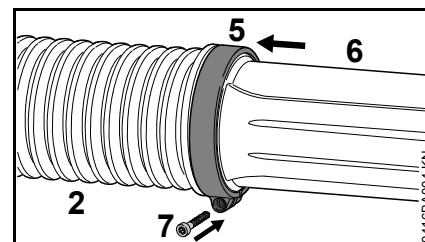

- Trä på slangklämman (5) på den korrugerade slangen (2)
- Justera slangklämman (5) och blåsroret (6) – se bilden
- Fäst slangklämman (5) med skruven (7)

Montera manöverhandtaget

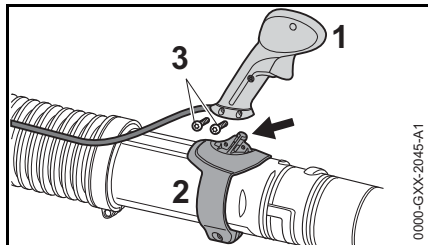

- Fäst manöverhandtaget (1) på fästet (2)
- Skruva in skruvarna (3) och dra åt

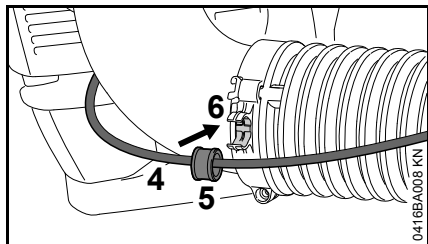

- Fäst gasdraget (4) med hylsan (5) i hållklämman (6)

Ställ in manöverhandtaget

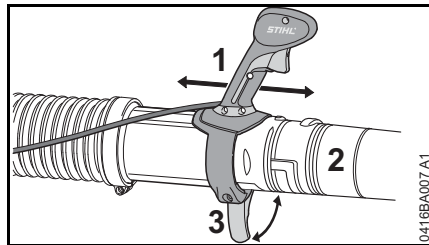

- Öppna fästspaken (3)
- Flytta manöverhandtaget (1) på längden på blåsroret (2) och ställ in efter armens längd
- Stäng fästspaken (3)

Montera och demontera munstycket

Montera munstycket

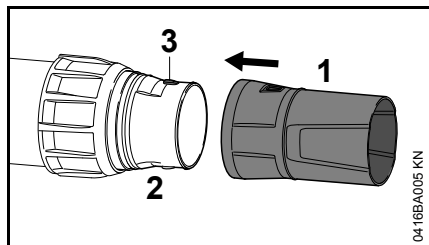

- Trä på munstycket (1) på blåsroret (2) och fäst i tapparna (3)

Demontera munstycket

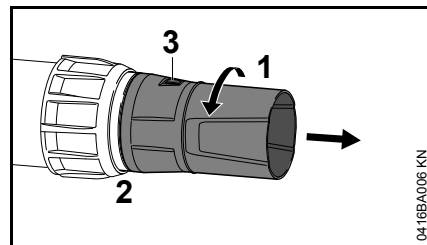

- Vrid munstycket (1) i pilens riktning tills tapparna (3) täcks
- Dra av munstycket (1) från blåsroret (2)

Justera blåsroret

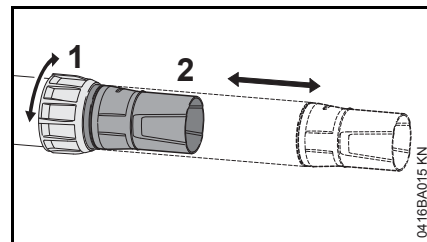

- Lossa kopplingsmuttern (1)
- Dra ut blåsroret (2) till rätt längd
- Fäst kopplingsmuttern (1)

Slitagemarkering på munstycket

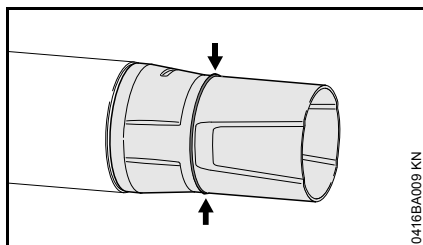

Under arbetet slits den främre delen av munstycket på grund av kontakt med marken. Munstycket är en slitdel och måste bytas när slitagemarkeringen nås.

Transporthjälpmedel

För förvaring och transport kan blåsröret hängas på flätkåpan.

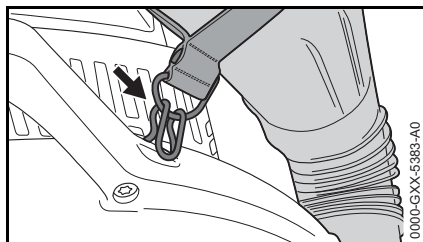

- Häng fast ögla i flätkåpans krok

! VARNING

Om motorn startas och blåsröret är fasthängt kan luft eller smutspartiklar blåsas in i ansiktet eller ögonen på användaren.

- Haka loss blåsröret när motorn startas

! OBS!

Om kläder eller andra föremål hänger i kroken kan insugningsöppningarna vara övertäckta och motorn kan överhettas.

- Använd endast kroken för att hänga fast blåsröret vid förvaring eller transport
- Häng inte fast kläder eller andra föremål

Inställning av gasvajern

När maskinen har monterats eller efter en längre tids användning måste eventuellt gasdraget justeras.

Ställ bara in gasdraget när maskinen är komplett monterad.

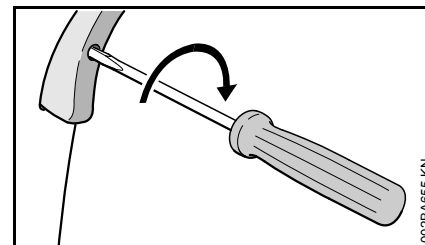

- Ställ gasspaken i fullgasläget
- Skruva in skruven i gasspaken till det första anslaget i pilens riktning. Skruva sedan ytterligare ett halvt varv.

Påtagning av bärselen

Ställ in bärremmen

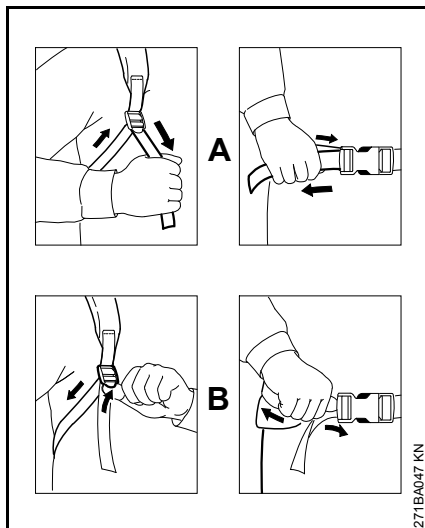

- A** Dra i remändarna, remmen spänns åt
- B** Lyft klämman, remmarna lossas

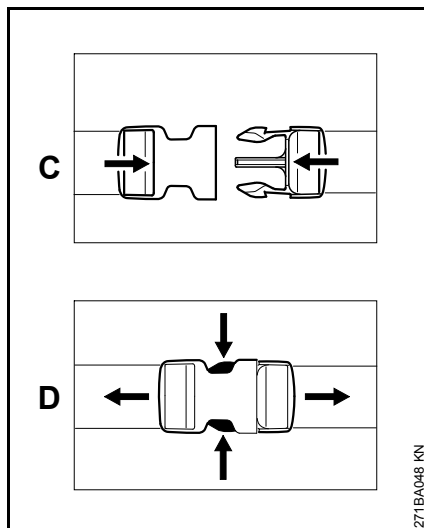

- C** Stäng spännet genom att skjuta ihop det
- D** Öppna spännet genom att trycka ihop hakarna

Ta på bärremmen

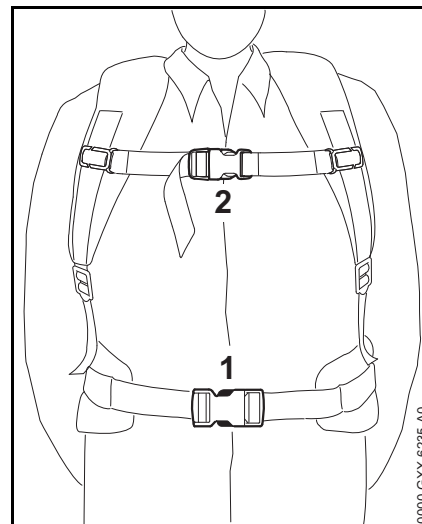

- Ta på lövblåsen på ryggen
- Stäng spännet (1) på midjeremmen
- Stäng spännet (2) på bröstremmen
- Spänn remmarna tills midjeremmen ligger mot höften och ryggplattan ligger mot ryggen

Ta av bärremmen

- Lossa remmarna
- Öppna spännet på bröstremmen och midjeremmen
- Ta av lövblåsen från ryggen

Bränsle

Motorn måste drivas med en bränsleblandning av bensin och motorolja.



! VARNING

Undvik direkt hudkontakt med bränsle och andas inte in bränsleångor.

STIHL MotoMix

Vi rekommenderar att du använder STIHL MotoMix. Den här färdiga bränsleblandningen är bensolfri, blyfri, har hög oktanhalt och har alltid rätt blandningsförhållande.

STIHL MotoMix är blandad med STIHL tvåtaktsmotorolja HP Ultra som ger lång motorlivslängd.

MotoMix finns inte på alla marknader.

Blanda bränsle



OBS!

Olämpliga drivmedel eller blandningsförhållanden som avviker från den föreskrivna kan skada motorn allvarligt. Bensin eller motorolja av låg kvalitet kan skada motorn, packningar, ledningar och bränsletanken.

Bensin

Använd endast **märkesbensin** som minst har en oktanhalt på 90 RON, blyfri eller med bly.

Bensin med en alkoholhalt över 10 % kan orsaka ojämn gång i motorer med justerbar förgasare och får därför inte användas i sådana motorer.

Motorer med M-Tronic har full effekt med bensin med upp till 25 % alkoholhalt (E25).

Motorolja

Om bränsle blandas själv får endast en STIHL tvåtaktsmotorolja eller en annan motorolja med hög kapacitet i klass JASO FB; JASO FC; JASO FD; ISO-L-EGB, ISO-L-EGC eller ISO-L-EGD användas.

STIHL föreskriver tvåtaktsmotoroljan STIHL HP Ultra eller en likvärdig motorolja med hög kapacitet, för att kunna garantera utsläppsgränsvärdet under maskinens livstid.

Blandningsförhållande

STIHL tvåtaktsmotorolja 1:50; 1:50 = 1 del olja + 50 delar bensin

Exempel

Bensinmängd liter	STIHL tvåtaktsolja liter	STIHL tvåtaktsolja 1:50 (ml)
1	0,02	(20)
5	0,10	(100)
10	0,20	(200)
15	0,30	(300)
20	0,40	(400)
25	0,50	(500)

- Blanda i en behållare som är godkänd för bränsle; tillsätt först motorolja och sedan bensin och blanda nogga

Förvara bränsleblandningen

Förvara bara i behållare som är godkända för bränsle på en säker, torr och sval plats, skydda mot ljus och solljus.

Bränsleblandningar åldras, blanda bara så att det räcker i några veckor. Lagra inte bränsleblandningen längre än 30 dagar. Bränsleblandningen kan bli obrukbar snabbare om den utsätts för ljus, solljus, låga eller höga temperaturer.

STIHL MotoMix kan lagras upp till 2 år utan problem.

- Skaka behållaren med bränsleblandningen kraftigt innan du fyller på bränsle



! VARNING

Det kan bildas tryck i behållaren, öppna den försiktigt.

- Rengör bränsletanken och behållaren nogga då och då

Hantera bränslerester och rengöringsmedel enligt gällande miljöskyddsbestämmelser!

Påfyllning av bränsle



Förberedelse av maskinen

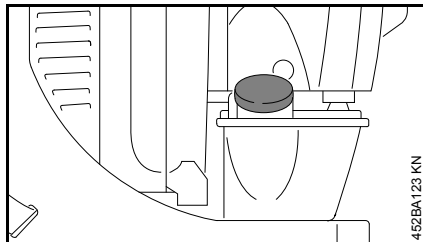

- Rengör tanklocket och ytan runt det före tankning så att ingen smuts kommer in i tanken.

Öppna tanklocket med skruvlås

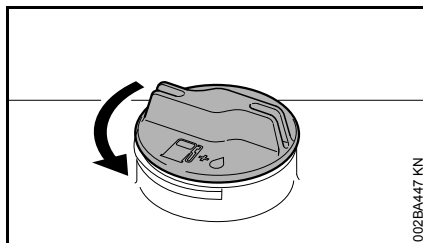

- Vrid locket moturs tills det kan tas bort från tanköppningen
- Ta av tanklocket

Fyll på bränsle

Se till att inte spilla bränsle vid tankningen och fyll inte tanken ända upp. Vi rekommenderar STIHL påfyllningssystem (specialtillbehör).

Stänga tanklocket med skruvlås

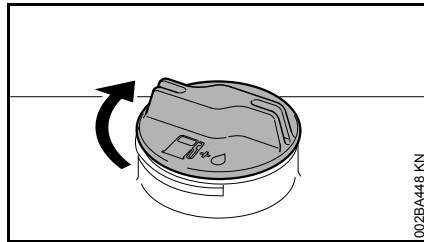

- Sätt locket på plats
- Vrid locket medurs till stopp och dra sedan åt så hårt som möjligt för hand

Vinterbruk



Vid temperaturer under +10 °C

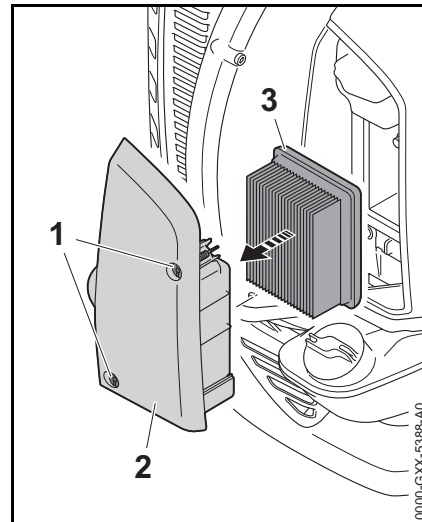

- Lossa skruvarna (1)
- Ta av filterlocket (2) tillsammans med luftfiltret (3)

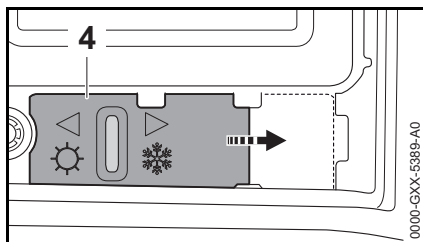

- Ställ skjutreglaget (4) åt höger i läget ❄️ (vinterdrift)
- Sätt på filterlocket (2) tillsammans med luftfiltret (3)
- Skruva in skruvarna (1) och dra åt dem

Vid temperaturer över +20 °C

- Ställ skjutreglaget (4) åt vänster i läget ☀️ (sommardrift)



Om skjutreglaget (4) inte ställs i läge ☀️ vid temperaturer över 20 °C kan motorn överhettas!

Information före start



Kontrollera följande delar och rengör dem om det behövs innan motorn startas:

- Bottenplatta
- Skyddsgallret mellan bakssidan och motorenheten

Inställningsspakens lägen

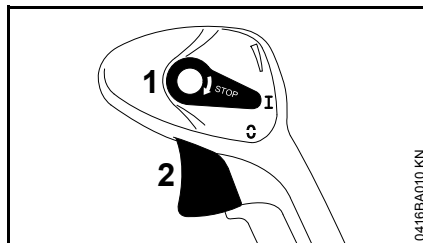

- 1 Inställningsspak
- 2 Gasspak

Läge "I"

Motorn går eller är startklar.
Gasspaken (2) kan ställas in steglöst.

Läge "0"

Tändningen avbryts, motorn stannar.
Inställningsspaken (1) går inte in i det här läget utan går tillbaka till läget "I".
Tändningen slås på automatiskt igen.

Gasspak

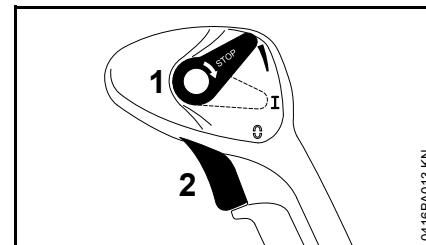

Gasspaken (2) kan fästas steglöst.

För att lossa den:

- Ställ inställningsspaken (1) på "I" igen

Starta/stanna motorn

Starta motorn

- Observera säkerhetsföreskrifterna



Starta endast maskinen på ett rent och dammfritt underlag så att den inte suger upp damm.

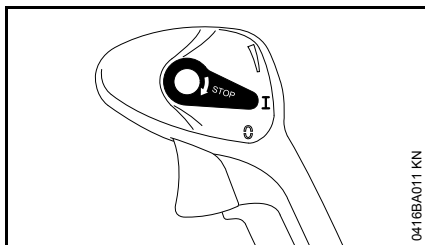

- Inställningsspaken måste stå på I

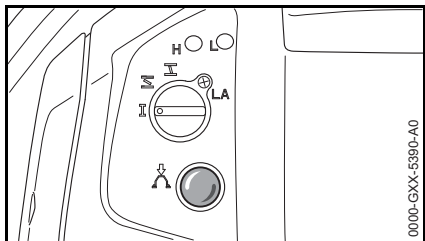

- Tryck på bränslehandpumpens bälg minst sex gånger, även om bälgen är fylld med bränsle

Kall motor (kallstart)

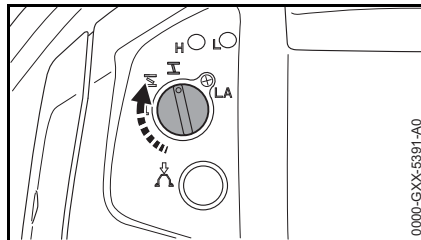

- Vrid startklaffens vridknapp till I

Varm motor (varmstart)

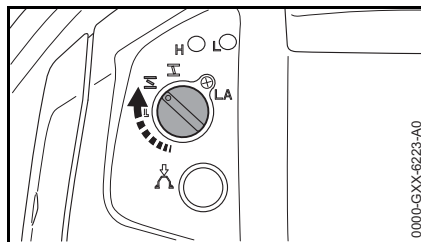

- Vrid startklaffens vridknapp till 0

Detta läge gäller också när motorn har varit igång men fortfarande är kall.

Start

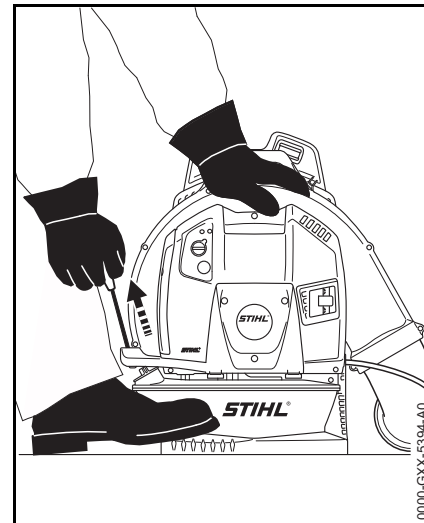

- Placera maskinen säkert på marken. Kontrollera att ingen finns i närheten av blåsörets munstycke och
- se till att blåsöret inte sitter fast i höljets hakar (transportläge)
- Inta en säker position: Håll i maskinen med vänster hand i höljet och ta spjärn med en fot så att du inte halkar
- Dra med höger hand ut starthandtaget jämnt och snabbt – dra inte ut linan helt – **risk för att linan går av!**
- Låt inte starthandtaget gå tillbaka av sig självt utan för tillbaka det i motsatt riktning mot utdragningen så att linan lindas upp korrekt
- Starta tills motorn går igång

Efter första tändningen

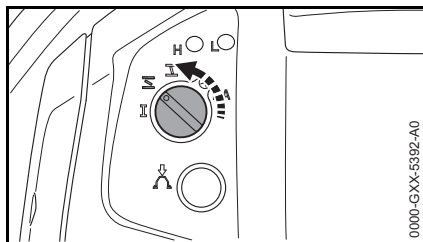

Kall motor:

- Vrid startklaffens vridknapp till  och fortsätt starta tills motorn går igång

Varm motor:

- Fortsätt starta tills motorn går igång

När motorn går igång

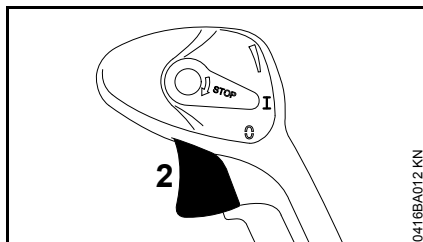



- Tryck på gasspaken (2), startklaffens vridknapp går automatiskt till läget "I"

eller

- Ställ startklaffens vridknapp på läget "I" för hand

Motorn övergår till tomgång.

Vid mycket låg temperatur

- Låt motorn köra i läget för kallstart  till den nästan stannar
- Om motorn stannar i läget för kallstart , ställ startklaffens vridknapp på  och starta på nytt

Stäng av motorn

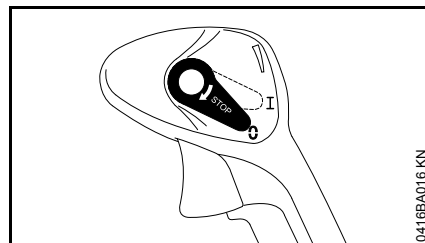

- Flytta inställningsspaken mot "0" – motorn stannar och inställningsspaken fjädrar tillbaka

Efter korta arbetspauser

Om lövblåsen redan har körts och motorn är avstängd kan lövblåsen startas på ryggen igen efter korta arbetspauser.



- Maskinen är på ryggen – kontrollera att ingen finns i närheten av blåsörets munstycke
- Stå säkert
- Håll blåsöret i manöverhandtaget
- Dra med vänster hand ut starthandtaget jämnt och snabbt – dra inte ut linan helt – **risk för att linan går av!**
- Låt inte starthandtaget gå tillbaka av sig självt utan för tillbaka det i motsatt riktning mot utdragningen så att linan lindas upp korrekt
- Starta tills motorn går igång

Om motorn inte startar

Vridknapp för startklaffen

När motorn startades första gången vreds inte startklaffens vridknapp till  i tid och motorn dog.

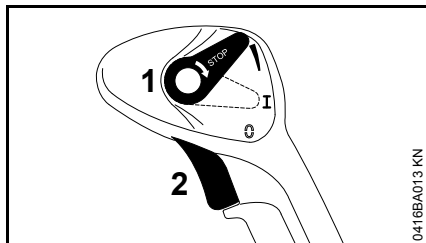

- Skjut upp inställningsspaken (1). Gasspaken (2) är i läget "fullgas"
- Gör startförsök tills motorn går igång

Ytterligare startanvisningar

Motorn startar inte

- Kontrollera att alla manöverelement har ställts in korrekt
- Kontrollera om det finns bränsle i tanken och fyll på vid behov
- Kontrollera om tändkabelskon sitter fast ordentligt
- Starta igen
- Kontrollera inställningen av gasdraget, se Inställning av gasdraget

Motorn stannar i läget för kallstart eller stängs av vid acceleration

- Vrid startklaffens vridknapp till  och fortsätt starta tills motorn går igång

Motorn startar inte i läget för varmstart

- Vrid startklaffens vridknapp till  och fortsätt starta tills motorn går igång

Tanken är helt tom

- Fyll på bränsle och tryck på bränslehandpumpens bälg minst sex gånger, även om bälgen är fylld med bränsle
- Ställ in startklaffens vridknapp efter motortemperaturen
- Starta motorn igen

Anvisningar för driften

Under arbetets gång

Efter en längre tids drift med fullast, låt motorn gå på tomgång en kort stund tills den mesta värmen förts bort med kylluften för att delarna i motorn (tändsystem, förgasare) inte ska belastas extremt på grund av upplagrad värme.

Efter arbetet

Vid kort stillastående: Låt motorn svalna. Förvara maskinen på ett torrt ställe, inte i närheten av öppen eld, till nästa användningstillfälle. Vid längre stillastående – se "Förvara maskinen".

Byte av luftfiltret

Smutsiga luftfilter minskar motoreffekten, ökar bränsleförbrukningen och försvårar starten.

Om motoreffekten minskar märkbart

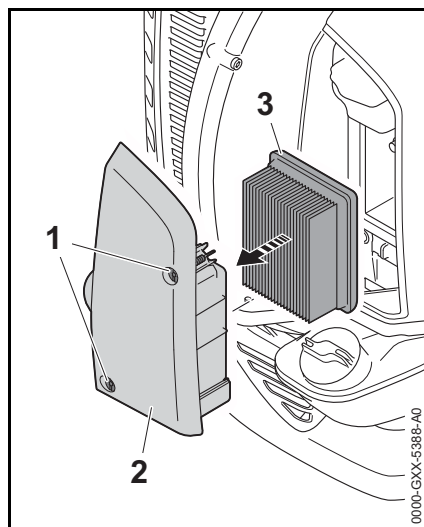

- Lossa skruvarna (1)
- Ta av filterlocket (2) tillsammans med luftfiltret (3)
- Ta ut luftfiltret (3) från filterlocket (2)
- Byt ut luftfiltret (3) om det är smutsigt eller skadat
- Sätt in ett nytt luftfilter (3) i filterlocket (2)

- Sätt på filterlocket (2) tillsammans med luftfiltret (3)
- Skruva in skruvarna (1) och dra åt dem

Inställning av förgasaren

Ställ in tomgången

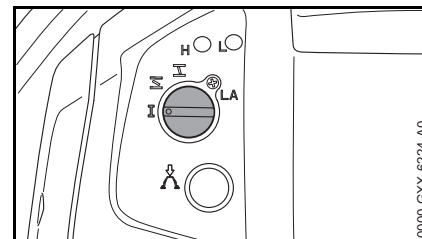

Motorn stannar på tomgång:

- Vrid långsamt anslagsskruven för tomgång (LA) medurs tills motorn går jämnt

Tändstift

- Kontrollera först tändstiftet vid dålig motoreffekt, svårstartad motor eller oregelbunden tomgång
- Byt tändstiftet efter ca 100 driftstimmar – tidigare om elektroderna är kraftigt avbrända – använd endast avstörda tändstift som är godkända av STIHL – se "Tekniska data"

Demontera tändstiftet

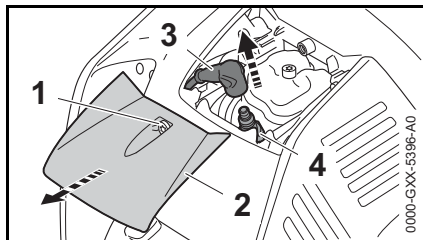

- Lossa skruven (1)
- Ta av locket (2)
- Dra ut tändkabelskon (3)
- Skruva ur tändstiftet (4)

Kontrollera tändstiftet

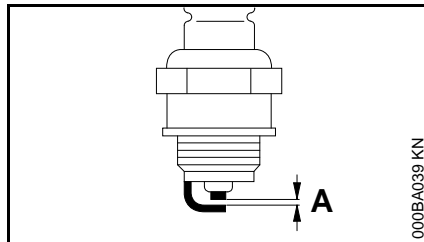

- Rengör tändstiftet om det är smutsigt
- Kontrollera elektrodavståndet (A) och justera om det behövs, avståndet anges i "Tekniska data"
- Åtgärda orsakerna till att tändstiftet blir smutsigt

Möjliga orsaker:

- för mycket motorolja i bränslet
- smutsigt luftfilter
- ogynnsamma driftförhållanden

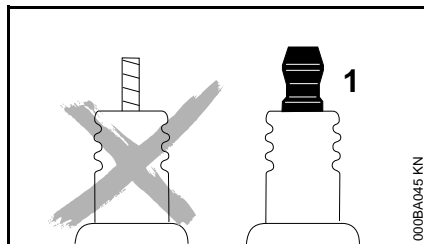

! VARNING

Gnistor kan bildas om anslutningsmuttern (1) saknas eller är lös. Det kan leda till brand eller explosion i brandfarlig eller explosiv miljö. Det kan leda till allvarliga personskador eller materialskador.

- Använd skärmade tändstift med fast anslutningsmutter

Montera tändstift

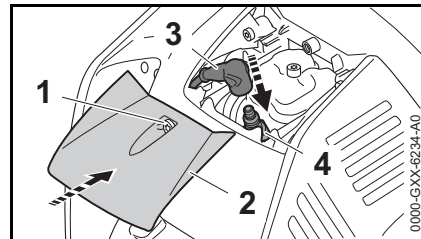

- Skruva i tändstiftet (4) och tryck fast tändkabelskon (3) på tändstiftet (4)
- Sätt dit locket (2)
- Skruva i skruven (1) och dra åt



Om lövblåsen körs med demonterat lock kan motorn överhettas och skador kan uppstå på motorn.

- Kör endast lövblåsen med monterat lock

Förvaring av maskinen

Vid driftuppehåll på mer än ca 3 månader

- Töm och rengör bränsletanken på en plats med god ventilation
- Ta hand om bränslet enligt gällande föreskrifter
- Kör förgasaren tom – annars kan membranerna i den klibba igen
- Rengör maskinen noggrant, speciellt cylinderflänsar och luftfilter
- Förvara maskinen på en torr och säker plats. Skydda den från användning av obehöriga (t.ex. barn)

Hänga fast lövblåsen

Lövblåsen kan hängas fast i hålet (pil) på rygglattan.

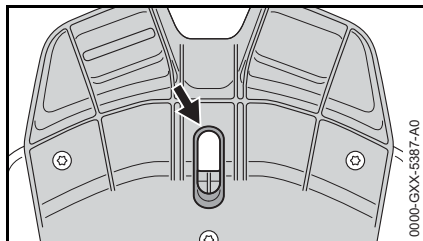

Kontroll och underhåll av fackhandlare

Bränslelodet i tanken

- Bränslelodet i tanken ska bytas varje år

STIHL rekommenderar att man endast låter auktoriserade STIHL-återförsäljare genomföra underhåll och reparationer.

Skötsel och underhåll

Uppgifterna gäller normala användningsförhållanden. Vid försämrade förhållanden (mycket damm etc.) och längre dagliga arbetstider ska de angivna intervallen förkortas.		före arbetet	efter arbetet resp. dagligen	efter varje tankning	en gång i veckan	en gång i månaden	en gång om året	vid fel	vid skador	vid behov
Komplett maskin	Visuell kontroll (skick, täthet)	X		X						
	Rengör		X							
Manöverhandtag	Funktionskontroll	X		X						
Luftfilter	Byt ut							X		
Bränslehandpump	Kontrollera	X								
	Låt återförsäljare ¹⁾ reparera								X	
Filter i bränsletanken	Låt återförsäljare ¹⁾ kontrollera							X		
	Låt återförsäljare ¹⁾ byta filter						X			X
Bränsletank	Rengör					X				
Förgasare	Kontrollera tomgången	X		X						
	Efterjustera tomgången									X
Tändstift	Efterjustera elektrodavståndet							X		
	Byt var 100:e driftstimme									
Insugningsöppning för kylluft	Undersök		X							
	Rengör				X					
Ventilspel	Kontrollera ventilspelet vid låg effekt eller högt startmoment och låt eventuellt en återförsäljare ¹⁾ ställa in det							X		X
Förbränningskammare	Måste rengöras var 150:e driftstimme av en återförsäljare ¹⁾									X
Tillgängliga skruvar och muttrar (utom inställningsskruvar)	Dra åt									X
Vibrationsdämpare	Kontrollera	X								
	Låt återförsäljare ¹⁾ byta							X	X	
Skyddsgaller till blåsluftinsugningen	Kontrollera	X		X						
	Rengör									X

Uppgifterna gäller normala användningsförhållanden. Vid försvärade förhållanden (mycket damm etc.) och längre dagliga arbetstider ska de angivna intervallen förkortas.		före arbetet	efter arbetet resp. dagligen	efter varje tankning	en gång i veckan	en gång i månaden	en gång om året	vid fel	vid skador	vid behov
Bottenplatta	Kontrollera	X		X						
	Rengör									X
Gasvajer	Ställ in									X
Säkerhetsetikett	Byt ut								X	

¹⁾ STIHL rekommenderar STIHL-återförsäljare

Minimera slitage och undvik skador

Om du följer anvisningarna i denna skötselanvisning undviker du onödigt slitage och skador på maskinen.

Användning, skötsel och förvaring av maskinen måste ske med samma noggrannhet som föreskrivs i denna skötselanvisning.

Alla skador som orsakas av att anvisningarna för säkerhet, användning och skötsel inte har följts får användaren själv stå för. Detta gäller i synnerhet:

- Ändringar på produkten som inte godkänts av STIHL.
- Användning av verktyg eller tillbehör som inte är godkända eller lämpliga för maskinen eller är av sämre kvalitet.
- Användning av maskinen för ändamål som den inte är avsedd för.
- Användning av maskinen vid idrotts- eller tävlingsevenemang.
- Följdskadorna orsakade av fortsatt användning av en maskin med defekta komponenter.

Underhållsarbeten

Alla åtgärder som beskrivs i kapitlet "Skötsel och underhåll" måste utföras regelbundet. Om användaren inte kan utföra dessa arbeten själv ska en fackhandlare anlitas för dem.

STIHL rekommenderar att man endast låter auktoriserade STIHL-återförsäljare genomföra underhåll och reparationer.

Auktoriserade STIHL-återförsäljare har möjlighet att regelbundet delta i utbildningar samt få tillgång till teknisk information.

Om dessa arbeten försummas kan skador uppstå på maskinen som användaren själv får ansvara för. Hit hör bl. a.:

- Motorskadorna till följd av försummat eller otillräckligt underhåll (t. ex. luft- och bränslefilter), felaktig förgasarinställning eller otillräcklig rengöring av kylflötspringor (intag, cylinderflänsar).
- Korrosions- och andra följskadorna orsakade av olämplig förvaring.
- Skador på maskinen till följd av att reservdelar av sämre kvalitet har använts.

Förslitningsdelar

Olika delar av maskinen utsätts för normalt slitage även om de används på rätt sätt och måste bytas i tid beroende på hur och hur länge de använts. Hit hör bl. a.:

- Filter (för luft, bränsle)
- Startanordning
- Tändstift
- Vibrationsdämpande element

Viktiga komponenter

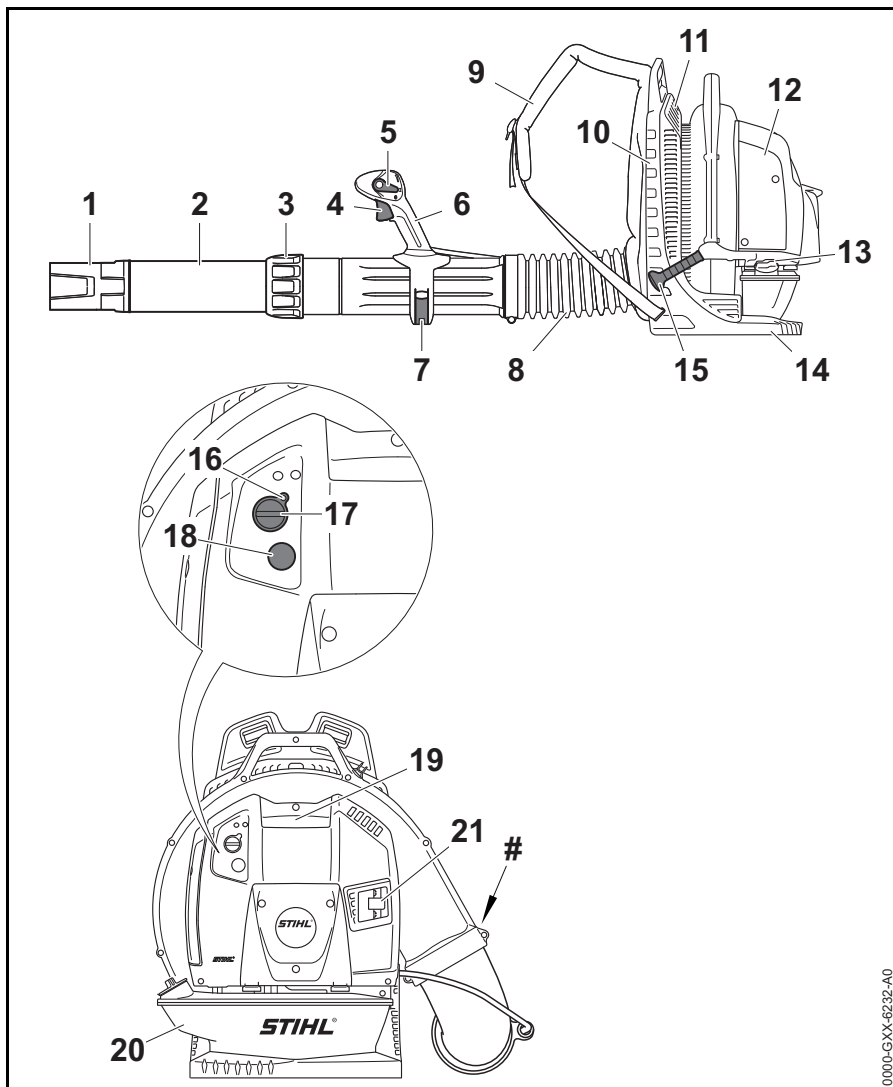

- 1 Munstycke
- 2 Blåsrör
- 3 Kopplingsmutter
- 4 Gasspak
- 5 Inställningsspak
- 6 Manöverhandtag
- 7 Fästspak
- 8 Korrugerad slang
- 9 Bärrem
- 10 Ryggplatta
- 11 Skyddsgaller
- 12 Luftfilter
- 13 Tanklock
- 14 Bottenplatta
- 15 Starthandtag
- 16 Anslagsskruv för tomgång (LA)
- 17 Startklaffens vridknapp
- 18 Bränslehandpump
- 19 Tändkabelsko
- 20 Bränsletank
- 21 Ljuddämpare
- # Serienummer

0000-GXX-6232-A0

Tekniska data

Drivaggregat

Motor STIHL 4-MIX

Slagvolym:	79,9 cm ³
Cylinderhål:	50 mm
Kolvslag:	40,7 mm
Tomgångsvarvtal:	2 500 varv/min

Tändningssystem

Elektroniskt styrd magnettändare

Tändstift (avstört):	NGK CMR 6 H
Elektroavstånd:	0,5 mm

Bränslesystem

Positionsokänslig membranförgasare med integrerad bränslepump

Bränsletankens volym:	2 000 cm ³ (2,0 l)
-----------------------	-------------------------------

Blåseffekt

Blåskraft:	41 N
Lufthastighet:	81 m/s
Lufflöde:	1 700 m ³ /h
Max. lufthastighet:	97 m/s
Max. lufflöde (utan lövblås):	2 025 m ³ /h

Vikt

utan bränsle: 11,7 kg

Buller- och vibrationsvärden

Mer information om uppfyllande av arbetsgivardirektivet vibration 2002/44/EG finns på www.stihl.com/vib.

Ljudeffektnivå L_{peq} enligt DIN EN 15503

104 dB(A)

Ljudeffektnivå L_w enligt DIN EN 15503

112 dB(A)

Vibrationsvärde $a_{hv,eq}$ enligt DIN EN 15503

Standardutförande

	Höger handtag
BR 800:	3,5 m/s ²

Utförande med tvåhandshandtag

	Vänster handtag	Höger handtag
BR 800:	2,9 m/s ²	2,3 m/s ²

För ljudtrycksnivå och ljudeffektnivån K är-Värde enligt direktiv 2006/42 / EG = 2,0 dB (A); för vibrationen är värdet K-Värde enligt 2006/42/EG = 2,0 m/s².

REACH

REACH är en EU-förordning för registrering, bedömning och godkännande av kemikalier.

Se www.stihl.com/reach för information om att uppfylla REACH förordningen (EG) Nr. 1907/2006

Avgaser utsläppsvärde

Det uppmätta värdet för CO₂ i EU-typgodkännandeprocessen finns på www.stihl.com/co2 i produktspecifika tekniska data.

Det uppmätta CO₂-värdet bestämdes på en representativ motor under ett standardiserat testförfarande under laboratorieförhållanden och utgör inte en uttrycklig eller underförstådd garanti för prestanda för en viss motor.

Den avsedda användningen och underhållet som beskrivs i denna bruksanvisning uppfyller gällande krav för avgasutsläpp. Ändringar i motorn kommer att ogiltiggöra drifttillståndet.

Reparationsanvisningar

Användare av den här maskinen får endast utföra skötsel och underhållsarbete som beskrivs i den här skötselanvisningen. Mer avancerade reparationer får endast utföras av återförsäljare.

STIHL rekommenderar att endast auktoriserade STIHL-återförsäljare genomför underhåll och reparationer. Auktoriserade STIHL-återförsäljare har möjlighet att regelbundet delta i utbildningar samt att få tillgång till teknisk information.

Använd vid reparation endast reservdelar som är godkända av STIHL för denna maskin, eller tekniskt likvärdiga delar. Använd endast reservdelar av hög kvalitet. Annars finns det risk för olyckor eller skador på maskinen.

Vi rekommenderar att du använder STIHL originalreservdelar.

STIHL originalreservdelar känns igen på STIHL reservdelsnummer på logotypen **STIHL** och eventuellt på STIHL-märket  (på mindre detaljer finns ibland bara detta märke).

Avfallshantering

Vid avfallshantering ska de lokala föreskrifterna för avfallshantering följas.

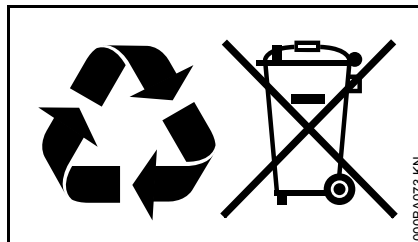

STIHL-produkter ska inte kastas i hushållssoporna. STIHL-produkt, batteri, tillbehör och förpackning ska återvinnas på ett miljövänligt sätt.

Du kan få aktuell information om avfallshantering hos din STIHL-återförsäljare.

EU-försäkran om överensstämmelse

ANDREAS STIHL AG & Co. KG
Badstr. 115
D-71336 Waiblingen

Tyskland

intygar på eget ansvar att

Konstruktionstyp:	Lövblås
Fabrikat:	STIHL
Typ:	Blåsare som kan bäras på ryggen 800 BR 800 C
Serieidentifiering:	4283
Slagvolym:	79,9 cm ³

uppfyller bestämmelserna i direktiv 2011/65/EU, 2006/42/EG, 2014/30/EU samt 2000/14/EG och har utvecklats och tillverkats i överensstämmelse med de versioner av följande standarder som gällde vid produktionsdatumet:

EN ISO 12100, EN 15503, EN 55012, EN 61000-6-1

För beräkning av uppmätt och garanterad ljudeffektnivå enligt direktiv 2000/14/EG, bilaga V, har standarden ISO 11094 tillämpats.

Uppmätt ljudeffektnivå

110 dB(A)

Garanterad ljudeffektnivå

112 dB(A)

Förvaring av teknisk dokumentation:

ANDREAS STIHL AG & Co. KG
Produktzulassung

svenska

Tillverkningsår samt serienummer står
på maskinen.

Waiblingen, 2020-02-03

ANDREAS STIHL AG & Co. KG

enligt fullmakt

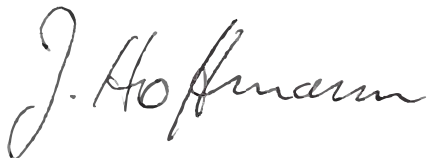
A handwritten signature in black ink, reading "J. Hoffmann". The signature is written in a cursive style with a large initial "J" and a long, sweeping underline.

Dr. Jürgen Hoffmann

Chef för produktdata, produktföreskrifter
och godkännanden

The CE mark, consisting of the letters "C" and "E" in a stylized, bold font, indicating conformity with European standards.

Sisällysluettelo

Käyttöohje	28
Turvallisuusohjeet ja työtekniikka	28
Laitteen kokoaminen	33
Kaasuvaijerin säätäminen	35
Kantovaljaiden asentaminen	36
Polttoaine	37
Polttoaineen lisääminen	38
Talvikäyttö	39
Tiedoksi ennen käynnistämistä	39
Moottorin käynnistäminen ja sammuttaminen	40
Yleisiä käyttöohjeita	43
Ilmansuodattimen vaihtaminen	43
Kaasuttimen säätäminen	44
Sytytystulppa	44
Laitteen säilytys	45
Tarkastus ja huolto ammattikorjaajalla	45
Huolto- ja hoito-ohjeita	46
Kulutuksen minimointi ja vaurioiden välttäminen	48
Tärkeät osat	49
Tekniset tiedot	50
Korjausohjeita	51
Hävittäminen	51
EU-vaatimustenmukaisuusvakuutus	51

Arvoisa asiakas,

kiitos, että valitsit yrityksemme STIHLin laatutuotteen.

Tämä tuotteen valmistuksessa on käytetty uudenaikaisia valmistusmenetelmiä ja laadunvarmistustoimenpiteitä. Teemme kaikkemme sen puolesta, että olet tyytyväinen ostamaasi laitteeseen ja että sen käyttö on sinulle vaivatonta.

Jos sinulla on kysyttävää laitteesta, ota yhteys jälleenmyyjääsi tai suoraan maahantuojaan.

Ystävällisin terveisin!



Nikolas Stihl

STIHL

Tämä käyttöohje on tekijänoikeudellisesti suojattu. Kaikki oikeudet pidätetään, erityisesti jäljennys-, käännös- ja elektroniset käsittelyoikeudet.

Käyttöohje

Kuvasymbolit

Laitteeseen kiinnitetyt kuvasymbolit on selostettu tässä.

Laitteesta ja varustelusta riippuen siinä voi olla seuraavat kuvasymbolit.



Polttoainesäiliö; bensiinin ja moottoriöljyn seos



Imuilman johtaminen: talvikäyttöasento



Imuilman johtaminen: kesäkäyttöasento

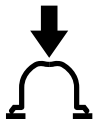

Polttoaineen käsipumpun käyttö

Tekstiin liittyvät merkinnät



VAROITUS

Ihmisten onnettomuus- ja loukkaantumisvaaraa sekä esinevahinkoja koskeva varoitus.



HUOMAUTUS

Laitteen tai sen yksittäisten osien vaurioitumisen vaara.

Tekninen tuotekehittely

STIHL kehittää jatkuvasti koneitaan ja laitteitaan, minkä vuoksi se pidättää oikeuden toimitusten laajuuden muotoa, tekniikkaa ja varustusta koskeviin muutoksiin.

Käyttöohjeessa annettujen tietojen ja kuvien perusteella ei näin ollen voida esittää vaateita.

Turvallisuusohjeet ja työtekniikka



Erityiset varotoimet ovat välttämättömiä työskennellessä moottorilaitteella.



Lue koko käyttöohje huolellisesti, ennen kuin käytät laitetta ensimmäisen kerran. Säilytä ohje huolellisesti myöhempää käyttöä varten. Käyttöohjeiden noudattamatta jättäminen voi olla hengenvaarallista.

Noudata maakohtaisia turvallisuusohjeita, joita ovat julkaisseet esim. ammattijärjestöt, sosiaalivakuutusorganisaatiot, työsuojeluviranomaiset ja muut vastaavat tahot.

Jos työskentelet ensimmäistä kertaa laitteen parissa: pyydä myyjää tai muuta laitteen tuntevaa henkilöä selostamaan, miten laitetta käsitellään turvallisesti. Harkitse myös osallistumista aiheetta käsittelevälle kurssille.

Alaikäiset eivät saa käyttää laitetta – poikkeuksena tästä ovat yli 16-vuotiaat nuoret, jotka työskentelevät valvonnan alaisina.

Pidä lapset, eläimet ja katsojat etäällä laitteesta.

Kun laitetta ei käytetä, se on sijoitettava niin, että se ei ole vaaraksi kenellekään. Varmista, että laite ei voi joutua asiattomien henkilöiden käsiin.

Käyttäjää vastaa sivullisille ja heidän omaisuudelleen aiheutuvista onnettomuuksista ja vaaroista.

Luovuta tai lainaa laite vain sellaisille henkilöille, jotka ovat perehtyneet tähän malliin ja sen käsittelyyn – luovuta aina myös käyttöohje laitteen mukana.

Kansallisissa ja paikallisissa määräyksissä on mahdollisesti määritetty aikarajoja melupäästöjä aiheuttavien laitteiden käytölle.

Ota laite käyttöön vain, jos kaikki rakenneosat ovat vaurioitumattomia.

Älä käytä korkeapainepesuria laitteen puhdistukseen. Kova vesisuihku saattaa vaurioittaa laitteen osia.

Lisävarusteet ja varaosat

Asenna laitteeseen vain STIHLin tähän laitteeseen hyväksymiä tai teknisesti samantasoisia osia ja lisävarusteita. Jos sinulla on kysyttävää, käänny erikoisliikkeen puoleen. Käytä ainoastaan laadukkaita työkaluja ja lisävarusteita. Muutoin vaarana ovat onnettomuudet tai laitteen vahingoittuminen.

STIHL suosittelee, että käytät alkuperäisiä STIHLin osia ja lisävarusteita. Ne on optimoitu tätä tuotetta varten ja vastaamaan käyttäjän vaatimuksia.

Älä tee laitteeseen muutoksia – tämä voi vaikuttaa laitteen turvallisuuteen. STIHL ei vastaa millään tavalla henkilö- tai esinevahingoista, jotka ovat seurausta muiden kuin STIHLin hyväksymien oheislaitteiden käytöstä.

Fyysinen sopivuus

Laitetta käyttävän henkilön on oltava levännyt, terve ja hyvävointinen.

Henkilön, joka ei saa rasittaa itseään terveydellisistä syistä, pitäisi neuvotella lääkärin kanssa, onko hänen mahdollista työskennellä moottorilaitteen parissa.

Sydämentahdistinta käyttävät: tämän laitteen sytytyslaite aiheuttaa erittäin heikon sähkömagneettisen kentän. Myös tämä sähkömagneettinen kenttä saattaa vaikuttaa yksittäisten sydämentahdistinmallien toimintaan. Terveysriskien välttämiseksi STIHL suosittelee, että kysyt tarkempia ohjeita lääkäriltä ja sydämentahdistimen valmistajalta.

Laitetta ei saa käyttää alkoholin nauttimisen tai lääkkeiden oton jälkeen, sillä nämä saattavat hidastaa reaktiokykyä, eikä huumeiden käytön yhteydessä.

Määräysten mukainen käyttö

Puhaltimen avulla on mahdollista poistaa lehdet, ruoho, paperinpalat ja muut vastaavat roskat esimerkiksi puutarhoista, urheilukentiltä, pysäköintipaikoilta tai ajoluiskilta. Laitteen avulla metsästäjä voi myös poistaa kulkupolultaan riistan äänetöntä lähestymistä haittaavat oksat ja heinät tms.

Älä puhalla laitteella terveydelle haitallisia materiaaleja.

Laitetta ei saa käyttää muuhun tarkoitukseen. Laitteen käyttö muuhun kuin edellä mainittuun tarkoitukseen saattaa johtaa onnettomuuteen ja laitteen vahingoittumiseen. Älä tee tuotteeseen muutoksia, sillä myös nämä saattavat johtaa onnettomuuksiin tai laitteen vaurioitumiseen.

Vaatetus ja varustus

Käytä määräysten mukaista vaatetusta ja varustusta



Vaatetuksen on sovellettava suoritettavaan työtehtävään eikä saa haitata työskentelyä. Käytä tiiviisti kehoa vasten olevaa vaatetusta tai kokohaalareita. Älä käytä työtakkia.



Älä pukeudu vaatteisiin, joissa on irrallisia nyo-rejä, naruja ja nauhoja. Älä myöskään käytä hui-via, solmiota tai koruja. Tällaiset vaatekappaleet saattavat joutua koneen kyljessä ja alapuolella olevien ilmanottoaukko- jen sisään. Sido pitkät hiukset yhteen ja var- mista, että ne ovat olkapäiden yläpuolella eivätkä voi imeytyä koneeseen.

Käytä tukevia, karkeapohjaisia ja luistamattomia jalkineita.

VAROITUS



Pienennä silmävammojen riskiä käyttämällä standardin EN 166 mukaisia suojalaseja, jotka asettuvat tiiviisti kasvoja vasten. Varmista, että suojalasis asetuvat oikein kasvojasi vasten.

Käytä "henkilökohtaista" melusuojausta – esim. kuppikuulonsuojaimia.

STIHLin valikoimiin kuuluu runsaasti erilaisia henkilökohtaisia suojavarusteita.

Laitteen kuljetus

Sammuta aina moottori.

Ajoneuvokuljetuksessa:

- varmista laite kaatumista, vaurioitumista ja polttonesteen vuotamista vastaan

Tankkaus



Bensiini on erittäin helpposti syttyvää – pidä etäisyyttä avotuleen – älä roiski polttonestettä – älä polta.

Sammuta moottori ennen tankkausta.

Älä tankkaa moottorin ollessa kuuma – polttoneste voi vuotaa ylitse – **tulipalon vaara!**

Poista laite selästä ennen tankkausta. Tankkaa vain, kun laite on pystyssä lattialla.

Avaa säiliön korkki varovasti, jotta ylipaine voi purkautua hitaasti eikä polttonestettä roisku ulos.

Tankkaus on sallittua vain hyvin tuuletetuilla paikoilla. Jos polttonestettä roiskui ympärille, puhdista laite välittömästi – älä päästä polttonestettä vaatteisiin tai vaihda vaatteet heti.



Varmista, että laitteessa ei ole vuotoja! Jos polttoainetta pääsee valumaan ulos, älä käynnistä moottoria – **palovammojen aiheuttama hengenvaara!**

Kiinniruuvattava tankin kansi



Sulje tankkauksen jälkeä polttoainesäiliön tulppa hyvin.

Näin vähennät riskiä, että säiliön korkki irtaota moottorin värinän vaikutuksesta ja polttonestettä pääsee valumaan ulos.

Ennen käynnistystä

Varmista laitteen käyttöturvallisuus – noudata tämän osalta asiaankuuluvia käyttöohjeen lukuja:

- Tarkasta polttonestejärjestelmän tiiviisyys. Kiinnitä erityistä huomiota näkyvissä oleviin osiin kuten tankin kanteen, letkuliitäntöihin, polttonesteen käsipumppuun (vain polttonesteen käsipumpulla varustetut moottorikäyttöiset

laitteet). Älä käynnistä moottoria, mikäli havaitset vuotoja tai vaurioita – **palovaara!** Anna erikoisliikkeen kunnostaa laite ennen kuin otat laitteen uudelleen käyttöön

- Kaasuvivun pitää olla herkkäkäyttöinen ja sen pitää pystyä palautumaan itsestään joutokäyntiasentoon
- Säättövipua tulee pystyä liikuttamaan kevyesti suuntaan **STOP** tai **0**
- Puhalluslaitteisto pitää asentaa määräysten mukaan
- Kahvojen on oltava puhtaita, kuivia ja öljyttömiä – tärkeää moottorikäyttöisen laitteen turvallista käsittelyä varten
- Varmista, että sytytyskaapelin liitin on tiukasti paikallaan. Liittimen puutteellinen kiinnitys voi aiheuttaa kipinäntiä, mikä voi puolestaan sytyttää laitteesta vuotavan polttonesteen ja ilman seoksen – **tulipalon vaara!**
- Älä tee muutoksia hallinta- ja turvalaitteisiin
- Puhallimen kotelon kunnan tarkastus
- Tarkasta kantovöiden ja kantotelineen kunto – vaihda vaurioituneet tai kuluneet kantovyöt

Jos puhallinkotelo on kulunut (särojen muodostumiset, naarmuja), ulos tulevat vieraat esineet voivat aiheuttaa loukkaantumisia. Jos puhallinkotelo on vaurioitunut, ota yhteyttä asiantuntevaan edustajaan – STIHL suosittelee STIHLin omaa edustajaa

Laitetta saa käyttää vain, jos sen turvallisuudessa ei ilmene puutteita – **onnettomuusvaara!**

Hätätilanteen varalta: harjoittele lantiohihnan lukon avaamista, olkahihnojen löysäämistä ja laitteen poistamista selästä siten, että pystyt toimimaan näin nopeasti myös hätätilanteessa.

Moottorin käynnistäminen

Vähintään 3 metrin etäisyydellä tankkauspaikasta, ei suljetussa tilassa.

Laitetta saa käyttää vain yksi henkilö – huolehdi siitä, että kukaan muu ei oleskele työskentelyalueella, ei edes käynnistyksen yhteydessä.

Älä käynnistä moottoria ilman tarvittavia valmisteluja – käynnistä moottori aina käyttöohjeen mukaisesti.

Huolehdi siitä, että alusta on tasainen ja että laite pysyy turvallisesti paikoillaan.

Moottorin käynnistymisen jälkeen esiintyvä voimakas ilmavirtaus saattaa nostaa kappaleita (esim. kiviä) ilmaan.

Työskentelyn aikana

Uhkaavan vaaran ja hätätapauksen yhteydessä sammuta heti moottori – aseta säätövipu asentoon **STOP** tai **0**.

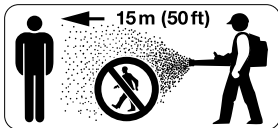

Kukaan muu ei saa oleskella 15 metrin säteellä laitteesta. – Sinkoavien kappaleiden aiheuttama **loukkaantumisen vaara!**

Säilytä tämä etäisyys myös esineisiin (ajoneuvoihin, ikkunoihin) – **esinevahinkojen vaara!**



Älä koskaan suuntaa puhallinta ihmisiä tai eläimiä kohti – laite voi singota ilmaan pieniä kappaleita suurella nopeudella – **loukkaantumisvaara!**

Kiinnitä puhalltimen käytön aikana huomiota (niin luonnonvaraisiin kuin aidatuilla alueilla oleviin) pieneläimiin, jotta et vaaranna eläinten turvallisuutta.

Älä koskaan jätä laitetta käyntiin ilman valvontaa.

Ole varovainen liukkaalla, märällä, lumisella ja jäisellä alustalla samoin kuin rinteessä ja epätasaisessa maastossa – **liukastumisen vaara!**

Varo esteitä; rikkaruohoja, kantoja, juuria ja kuoppia – **kompastumisvaara!**

Älä työskentele tikkailla äläkä huojuvalla alustalla.

Ole erityisen varovainen kuulosuojaimia käyttäessäsi. Silloin on vaikea kuulla vaarasta ilmoittavia ääniä (huudot, äänimerkit).

Työskentele rauhallisesti ja harkitusti – vain, kun valaistus ja näkyvyys ovat hyviä. Työskentele varoen, älä vaaranna muita.

Pidä tarpeeksi taukoja väsymyksen ja uupumuksen välttämiseksi – **Onnettomuusvaara!**



Moottorikäyttöinen laite tuottaa **myrkyllisiä pakokaasuja** heti, kun moottori on käynnistynyt. Nämä voivat olla hajuttomia ja näkymättömiä sekä sisältää palamattomia hiilivetyjä ja bentseeniä. Älä koskaan käytä laitetta suljetuissa tai huonosti tuuletetuissa tiloissa – tämä koskee myös katalysaattorilla varustettuja koneita.

Jos työskentelet ojissa, notkoissa tai muuten ahtaissa olosuhteissa, varmista aina riittävä ilmansaanti – **myrkytys voi aiheuttaa hengenvaaran!**

Jos sinulla ilmenee pahoinvointia, päänsärkyä, näköhäiriöitä (esim. näkökentän pientymistä), kuulohäiriöitä, huimausta, keskittymiskyvyn puutetta, lopeta työt heti – näiden oireiden syy voi olla liian korkeat pakokaasupitoisuudet – **onnettomuusvaara!**

Älä tupakoi laitteen käytön aikana äläkä laitteen läheisyydessä – **palovaara!** Polttonestejärjestelmästä voi päästä ulos syttyviä bensiinihöyryjä.

Käytä hengityssuojainta, jos pölyäminen on runsasta.

Käytä moottorilaitetta alhaisella melu- ja pakokaasupäästöillä – älä käytä moottoria tarpeettomasti, kaasuta vain työskennellessäsi.

Laske laite työskentelyn jälkeen tasaiselle, palamattomalle alustalle. Älä sijoita laitetta helposti syttyvien

materiaalien (esim. sahanpurujen, puunkuorten, kuivan ruohon, polttonesteen) lähelle – **palovaara!**

Jos laite on altistunut muulle kuin laitteen käyttötarkoituksen mukaiselle kuormitukselle (esim. laitteeseen kohdistuneiden iskujen tai kaatumisen seurauksena), laitteen käyttöturvallisuus on ehdottomasti varmistettava ennen käytön jatkamista – katso myös kohta "Ennen käynnistystä". Tarkasta erityisesti polttonestejärjestelmän tiiviisy ja turvalaitteiden toiminta. Älä missään tapauksessa jatka laitteen käyttöä, jos laitteen käyttöturvallisuus on heikentynyt. Ota epäselvissä tapauksissa yhteyttä erikoisliikkeeseen.

Puhaltimen käyttö

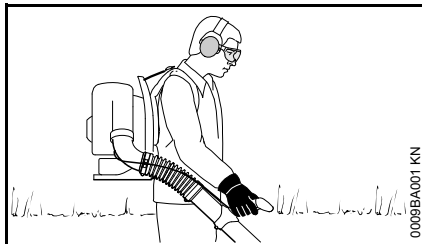

Laitetta kannetaan selässä. Oikea käsi ohjaa puhallinputkea kahvasta käsin.

Työskentele vain hitaasti eteenpäin edeten – tarkkaile koko ajan puhallinputken ulostuloaluetta – älä kulje taaksepäin – **kompastumisvaara!**

Sammuta moottori, ennen kuin riisut laitteen selästä.

Työskentelytekniikka

Haravoi tai lakaise puhallettava pinta ensin puhallukseen tarvittavan ajan minimoimiseksi, sillä silloin lika irtoa paremmin.

Suosittelava työtekniikka ilman epäpuhtauksien minimoimiseksi:

- Kastele tarvittaessa puhallettavia pintoja hieman pölynmuodostuksen vähentämiseksi.
- Älä puhalla likahiukkasia ihmisiä, erityisesti lapsia, kotieläimiä, avoimia ikkunoita tai vastapestyjä ajoneuvoja kohti. Puhallai likahiukkaset varovasti pois päin.
- Kerää puhaltamalla kasaantunut lika jätesäiliöön, älä puhalla sitä naapurin tontille.

Suosittelava työtekniikka melun minimoimiseksi:

- Käytä moottorilaitetta vain järkevinä aikoina – ei aikaisin aamulla, myöhään illalla tai lounasaikaan, jolloin se voi häiritä ihmisiä. Noudata paikallisia lepoaikoja.
- Käytä puhallinta pienimmällä käyttökohteeseen sopivalla kierrosluvulla.
- Tarkista varusteet, erityisesti äänenvaimennin, imuilma-aukot ja ilmansuodatin, ennen työnteon aloittamista.

Tärinä

Tärinä voi aiheuttaa käsiin verenkiertohäiriöitä (valkosormisuus), jos käytät laitetta pitkään.

Yleistä kaikille sopivaa käyttöaikaa ei voi ilmoittaa, sillä käyttöaika riippuu monista tekijöistä.

Voit käyttää laitetta kauemmin, kun:

- pidä kädet lämpiminä
- pidät välillä taukoja

Käyttöaikaa lyhentää:

- käyttäjän terveyteen liittyvät verenkierto-ongelmat (oireita: usein kylmiltä tuntuvat tai kutisevat sormet)
- alhainen ulkoilman lämpötila
- tiukka puristusote (tiukka ote estää verenkiertoa)

Mikäli laitteen säännöllisen ja pitkäaikaisen käytön yhteydessä ilmenee oireita (esim. sormien kutinaa), suosittelemme lääkärintarkastusta.

Huolto- ja korjaustyöt

Huolla moottorilaitte säännöllisesti. Tee vain tässä käyttöohjeessa kuvattu huolto- ja korjaustyöt. Teetä muut työt ammattiliikkeessä.

STIHL suosittelee, että annat kaikki huolto- ja korjaustyöt STIHL-huollon suorittaviksi. STIHL-jälleenmyyjiä koulutetaan säännöllisesti. Heillä on käytettävissään laitteita koskevat tekniset tiedotteet.

Käytä vain korkealaatuisia varaosia. Heikkolaatuinen varaosa voi aiheuttaa tapaturman tai vahingoittaa laitetta. Lisätietoja alan liikkeestä.

STIHL suosittelee alkuperäisten STIHL-
varaosien käyttöä. Ne on suunniteltu
juuri tähän laitteeseen ja laitteen
käyttäjän tarpeisiin sopiviksi.

Kun teet korjaus-, huolto- ja
puhdistustöitä, **sammuta moottori –
loukkaantumisvaara!** – Poikkeus:
kaasuttimen ja joutokäynnin säätö.

Älä käynnistä moottoria käynnistimellä,
kun sytytystulpan pistoke tai
sytytystulppa on irrotettuna – **tulipalon
vaara** – sylinteristä lentävien kipinöiden
vuoksi!

Älä huolla tai säilytä moottorilaitetta
avotulen lähellä.

Tarkista säännöllisesti, että
polttoainesäiliön korkki ei vuoda.

Käytä ainoastaan hyvässä kunnossa
olevia STIHLin hyväksymiä
sytytystulppia – ks. kohta Tekniset
tiedot.

Tarkista sytytysjohto (eristys kunnossa,
liitäntä kunnollinen).

Tarkista, että äänenvaimennin on
moitteettomassa kunnossa.

Älä työskentele viallisella
äänenvaimentimella tai ilman
äänenvaimenninta – **palovaara!** –
kuulovammojen vaara!

Älä koske kuumaan
äänenvaimentimeen – **palovammojen
vaara!**

Tärinänvaimentimien kunto vaikuttaa
tärinän määrään – tarkasta
tärinänvaimentimet säännöllisesti.

Sammuta moottori ennen
toimintahäiriön korjaamista.

Laitteen kokoaminen

Letkunkiristinten ja haitariletkun asentaminen

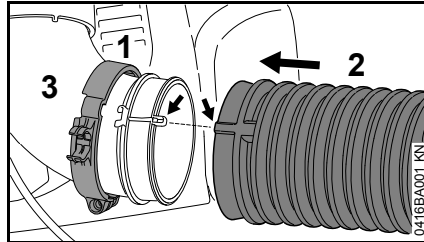

- Työnnä letkunkiristin (1) (varustettu kaasuvaijerin lukituspidikkeellä) putkikäyrään (3) siten, että kohdistusmerkinnät osoittavat vasemmalle
- Työnnä haitariletku (2) putkikäyrän (3) päälle

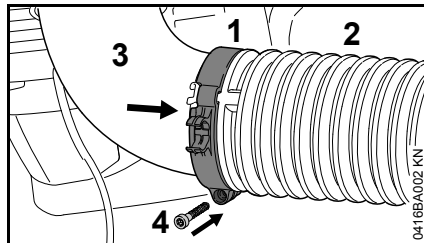

- Työnnä letkunkiristin (1) haitariletkun (2) päälle – ruuvikoukku alaspäin
- Kiinnitä letkunkiristin (1) ruuvilla (4)

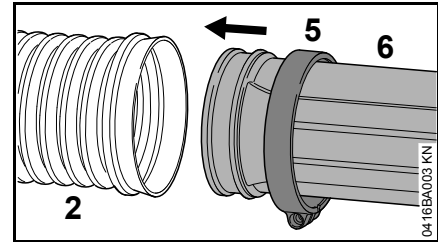

- Työnnä letkunkiristin (5) (ilman kaasuvaijerin kiinnityspidikettä) puhallinputkeen (6) siten, että kohdistusmerkinnät osoittavat vasemmalle
- Työnnä puhallusputki (6) haitariletkun (2) sisään

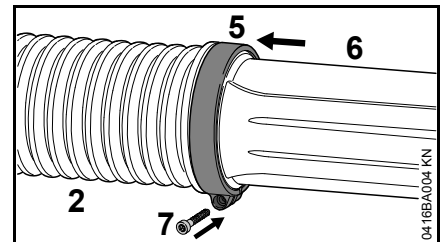

- Työnnä letkunkiristin (5) haitariletkun (2) päälle
- Kohdista letkunkiristin (5) ja puhallusputki (6) kuvan mukaisesti
- Kiinnitä letkunkiristin (5) ruuvilla (7)

Takakahvan asentaminen

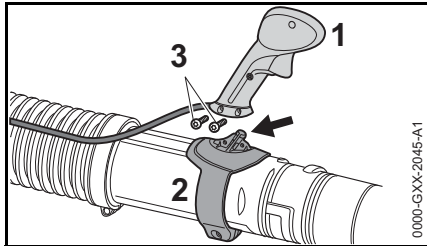

- Työnnä takakahva (1) pidikkeen (2) päälle
- Kierrä ja kiristä ruuvit (3) paikalleen

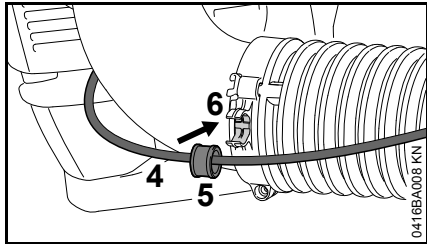

- Lukitse kaasuvaijeri (4) holkilla (5) lukituspidikkeeseen (6)

Takakahvan säätäminen

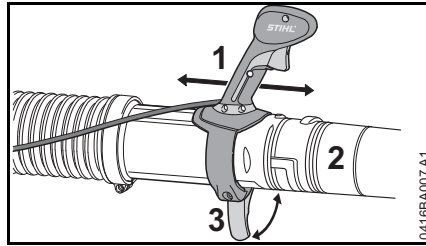

- Avaa kiinnitysvipu (3)
- Siirrä takakahvaa (1) pitkittäissuunnassa puhallusputken (2) päällä ja säädä käsivarren pituutta vastaavasti
- Sulje kiinnitysvipu (3)

Suuttimen asentaminen ja irrottaminen

Suuttimen asentaminen

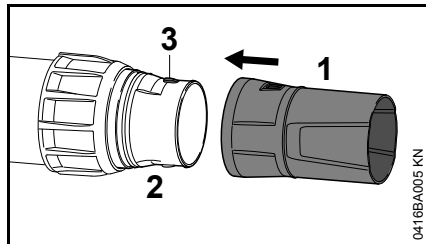

- Työnnä suutin (1) puhallusputken (2) päälle ja lukitse suutin tappeihin (3)

Suuttimen irrottaminen

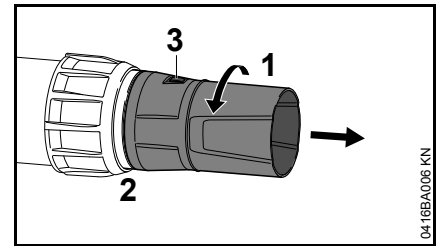

- Kierrä suutinta (1) nuolen suuntaan, kunnes tapit (3) jäävät piiloon
- Vedä suutin (1) pois puhallusputkesta (2)

Puhallusputken säätäminen

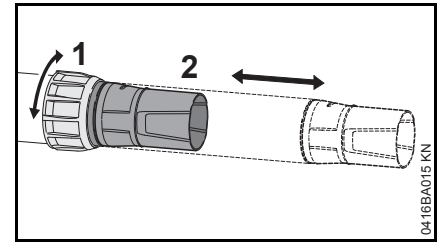

- Avaa liittosmutteri (1)
- Vedä puhallusputkea (2) ulos haluamaasi pituuteen
- Kiristä liittosmutteri (1)

Kulumisen ilmaiseva merkintä suuttimessa

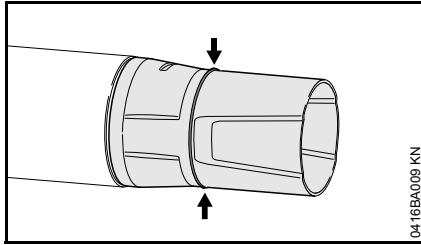

Suuttimen etuosa kuuluu työskentelyn aikana hangatessaan maanpintaa vasten. Suutin on kulutusosa, joka on vaihdettava kulumisen saavuttaessa kulumisen osoittavan merkinnän tason.

Kuljetusväline

Säilyttämistä ja kuljettamista varten puhallinputki voidaan ripustaa puhaltimen koteloon.

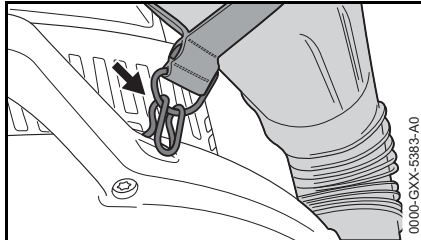

- Ripusta silmukka puhallinkotelon koukkuun

! VAROITUS

Jos moottori käynnistetään ja puhallinputki on ripustettu, ilma- tai likahiukkasia voidaan puhaltaa käyttäjän kasvoihin ja silmiin.

- Ota puhallinputki pois ripustuksesta, kun moottori käynnistetään



HUOMAUTUS

Jos koukkuun ripustetaan vaatteita tai muita esineitä, imuaukot voivat peittyä ja moottori voi ylikuumentua.

- Käytä koukua vain letkun ripustamiseen varastoinnin tai kuljetuksen aikana
- Älä ripusta vaatteita tai muita esineitä

Kaasuvaijerin säätäminen

Kaasuvaijerin säätöä voi olla tarpeen korjata laitteen asennuksen tai pitkäaikaisen käytön jälkeen.

Säädä kaasuvaijeri vain, jos laitteen asennus on suoritettu loppuun saakka.

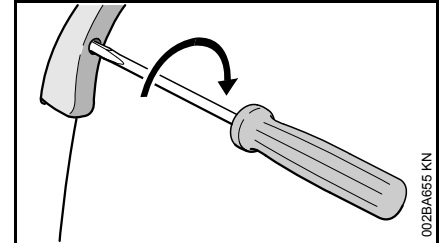

- Siirrä kaasuvipu täyden kaasun asentoon
- Kierrä kaasuvivun ruuvia nuolen suuntaan ensimmäiseen vastuspisteeseen saakka. Kierrä ruuvia tämän jälkeen vielä puoli kierrosta sisäänpäin

Kantovaljaiden asentaminen

Kantohihnan säätäminen

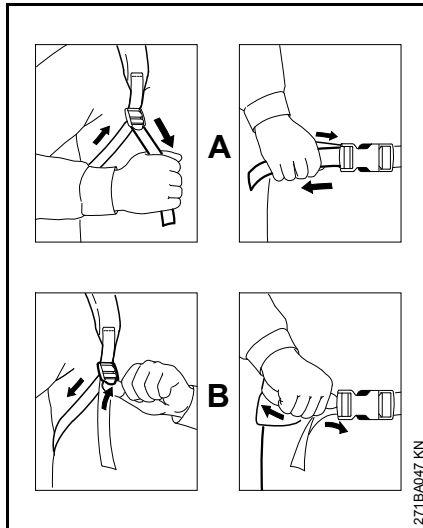

- A Vedä hihnan päitä, hihnat kiristyvät
B Nosta kiristintä, hihnat löystyvät

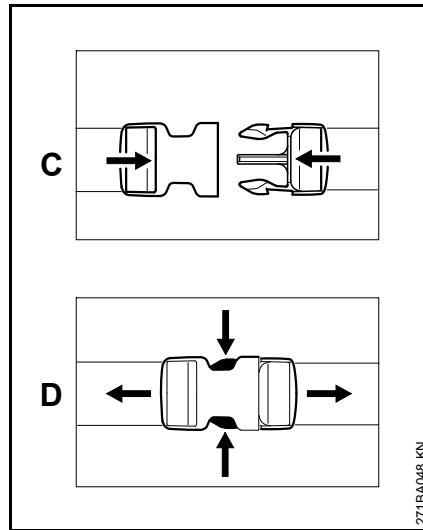

- C Sulje lukitsin painamalla sitä yhteen
D Avaa lukitsin puristamalla koukku auki

Kantohihnan kiinnittäminen

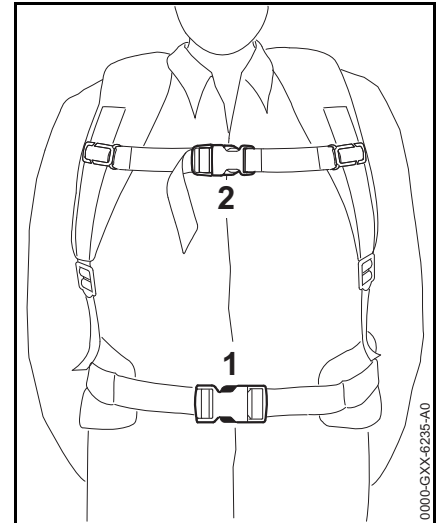

- Nosta puhallin selkää vasten
- Sulje lantiohihnan lukitsin (1)
- Sulje rintahihnan lukitsin (2)
- Kiristä hihnoja, kunnes lantiohihna on lantiota vasten ja selkälevy puolestaan selkää vasten

Kantohihnan riisuminen

- Löysää hihnoja
- Avaa lukitsin rintahihnassa ja lantiohihnassa
- Riisu puhallin selästä

Polttoaine

Moottorissa on käytettävä polttonesteenä bensiiniä ja moottoriöljyn sekoitusta.



VAROITUS

Vältä suoraa ihokosketusta polttonesteen kanssa samoin kuin polttonestehöyryjen hengittämistä.

STIHL MotoMix

STIHL suosittelee STIHL MotoMix -polttonesteen käyttöä. Tämä valmis polttonestesekoitus ei sisällä bentseeniä eikä lyijyä. Polttonesteen oktaaniluku on korkea ja sitä käytettäessä sekoitussuhde on aina sopiva.

STIHL MotoMix -polttoneste sisältää STIHL-kaksitahtimoottoreihin tarkoitettua moottoriöljyä HP Ultra. Näin tätä polttonestettä käytettäessä moottori kestää mahdollisimman pitkään.

MotoMix-polttonestettä ei ole saatavissa kaikilla markkinoilla.

Polttoaineen sekoittaminen



HUOMAUTUS

Moottoriin sopimattomat käyttöaineet tai ohjeista poikkeava sekoitussuhde voivat johtaa vakaviin moottorivaurioihin. Heikkolaatuinen bensiini tai moottoriöljy voi vahingoittaa moottoria, tiivisterenkaita, putkia ja letkuja sekä polttonestetankkia.

Bensiini

Käytä vain **tunnettujen valmistajien bensiinejä**, joiden oktaaniluku on vähintään 90 RON. Bensiini voi olla lyijytöntä tai lyijypitoista.

Manuaalisesti säädettävällä kaasuttimella varustetuissa moottoreissa voi esiintyä käyntihäiriöitä, jos bensiinin alkoholipitoisuus on yli 10 %. Näissä moottoreissa ei tule tämän vuoksi käyttää tällaista polttoainetta.

M-Tronic-moottorien teho pysyy moitteettomana, mikäli käytettävän bensiinin alkoholipitoisuus on enintään 25 % (E25).

Moottoriöljy

Jos polttoainetta sekoitetaan itse, käytä vain yhtä STIHL-kaksitahtimoottoriöljyä tai muuta korkealuokkaista luokan JASO FB, JASO FC, JASO FD, ISO-L-EGB, ISO-L-EGC tai ISO-L-EGD mukaista moottoriöljyä.

STIHL määrittelee STIHL HP Ultra-kaksitahtimoottoriöljyn tai vastaavan korkean suorituskyvyn moottoriöljyn päästöjen raja-arvojen varmistamiseksi moottorin käyttöänsä ajan.

Sekoitussuhde

STIHL-kaksitahtimoottoriöljy: 1:50;
1:50 = 1 osa öljyä + 50 osaa bensiiniä

Esimerkkejä

Bensiinin määrä	STIHL-kaksitahtiöljy
litraa	litraa (ml)
1	0,02 (20)
5	0,10 (100)
10	0,20 (200)

Bensiinin määrä	STIHL-kaksitahtiöljy
litraa	litraa (ml)
15	0,30 (300)
20	0,40 (400)
25	0,50 (500)

- Lisää polttoaineita varten hyväksytyyn kanisteriin ensin moottoriöljyä ja sitten bensiiniä. Sekoita kanisterin sisältö tämän jälkeen huolellisesti

Polttoainesekoituksen säilyttäminen

Varastoi polttoneste tähän tarkoitukseen hyväksytyissä astioissa turvallisessa, kuivassa ja viileässä paikassa, joka on suojassa valolta ja auringonpaisteelta.

Polttonesteseos vanhenee – tee polttonestesekoitus vain muutaman viikon tarpeeseen. Älä varastoi polttoainesekoitusta yli 30 päivän ajan. Jos polttonestesekoitus altistuu valolle, auringonpaisteelle tai äärimmäiselle kylmyydelle tai kuumuudelle, sekoitus voi muuttua käyttökelvottomaksi myös tätä nopeammin.

STIHL MotoMix -sekoitusta voi sitä vastoin säilyttää ongelmitta enimmillään 2 vuoden ajan.

- Ravista polttonestesekoituksella täytettyä kanisteria ennen tankkaamista voimakkaasti



VAROITUS

Kanisteriin voi muodostua painetta. Avaa kanisteri tämän vuoksi varovasti.

- Puhdista polttonestetankki ja kanisteri ajoittain huolellisesti

Hävitä jäännöspolttoneste ja puhdistusneste määrysten mukaisesti ja ympäristöystävällisesti!

Polttoaineen lisääminen



Laitteen valmistelu

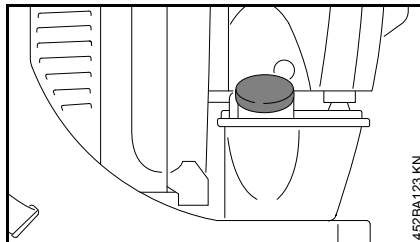

- Puhdista säiliön korkki ja ympäristö hyvin, jotta öljysäiliöön ei pääse likaa

Kierrettävän korkin avaaminen

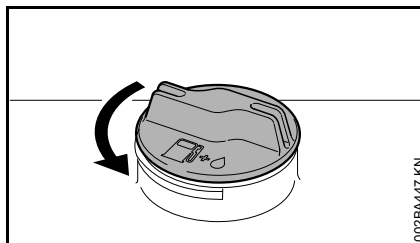

- Kierrä korkkia vastapäivään, kunnes sen voi ottaa pois täyttöaukon suulta.
- Ota korkki pois

Kaada säiliöön polttoainetta

Varo läikyttämästä. Älä täytä säiliötä ääriään myöten. STIHL suosittelee STIHL-täyttöjärjestelmän (lisävaruste) käyttöä.

Kierrettävän korkin sulkeminen

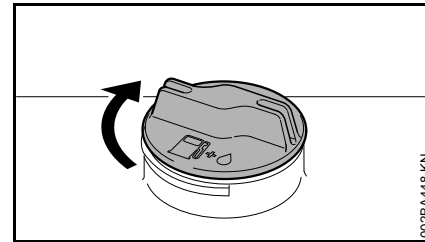

- Aseta korkki paikalleen
- Kierrä korkkia vasteseeseen saakka myötäpäivään ja kiristä se käsin mahdollisimman tiukkaan

Talvikäyttö



Alle +10 °C:n lämpötiloissa

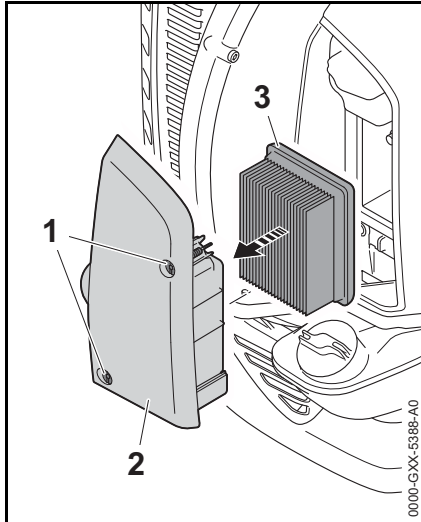

- Avaa ruuvit (1)
- Poista suodattimen kansi (2) yhdessä ilmasuodattimen (3) kanssa

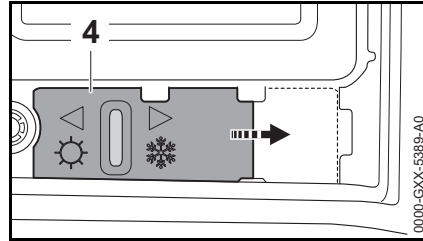

- Aseta luisti (4) oikealle asentoon ❄️ (talvikäyttö)
- Asenna suodattimen kansi (2) paikalleen yhdessä ilmasuodattimen (3) kanssa
- Kierrä ruuvit (1) paikalleen ja kiristä ne

Yli +20 °C:n lämpötiloissa

- Aseta luisti (4) vasemmalle asentoon ☀️ (kesäkäyttö)

HUOMAUTUS

Jos luistia (4) ei aseteta +20 °C:n lämpötiloissa asentoon ☀️, moottorin käynnissä saattaa ilmetä häiriöitä moottorin ylikuumentumisen vuoksi!

Tiedoksi ennen käynnistämistä

HUOMAUTUS

Tarkasta seuraavat osat ennen moottorin käynnistämistä ja puhdista osat tarvittaessa:

- Pohjalevy
- Suojaristikko selkälevyn ja moottoriyksikön välissä

Säätövipun asennot

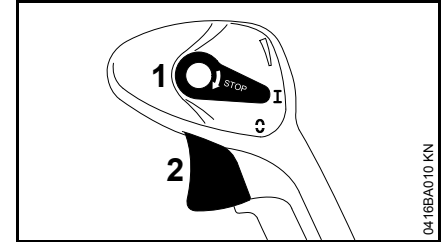

- 1 Säätövipu
- 2 Kaasuvipu

Asento "I"

Moottori on käynnissä tai valmis käynnistettäväksi. Kaasuvipua (2) voi säätää portaattomasti.

Asento "0"

Sytytysvirta katkeaa, moottori pysähtyy. Säätövipu (1) ei lükitu tähän asentoon, vaan palaa itsestään asentoon "I". Sytytysvirta kytkeytyy automaattisesti uudelleen päälle.

Kaasuvivun lukitseminen määrättyyn asentoon

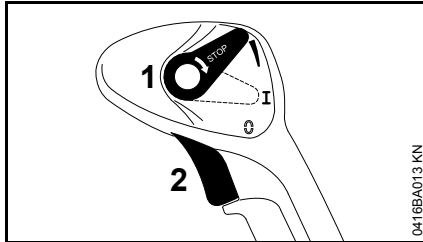

Kaasuvivun (2) voi lukita portaattomasti säädettävään asentoon.

Lukituksen vapauttaminen:

- Palauta säätövipu (1) asentoon "I"

Moottorin käynnistäminen ja sammuttaminen

Moottorin käynnistäminen

- Noudata turvallisuusohjeita



Käynnistä laite vain puhtaalla ja pölyttömällä alustalla siten, että laite ei ime pölyä.

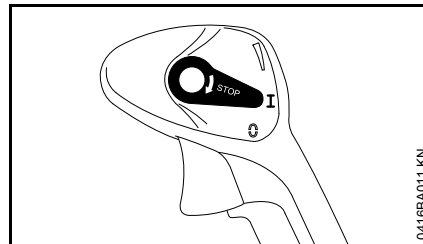

- Säätövipun on oltava asennossa I

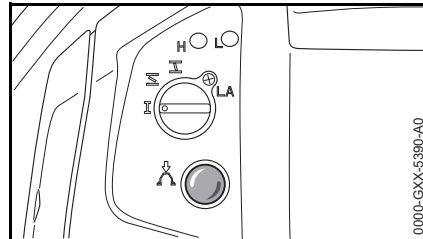

- Paina polttonesteen käsipumpun paljetta vähintään 6 kertaa – myös silloin, kun palje on täynnä polttonestettä

Kylmä moottori (kylmäkäynnistys)

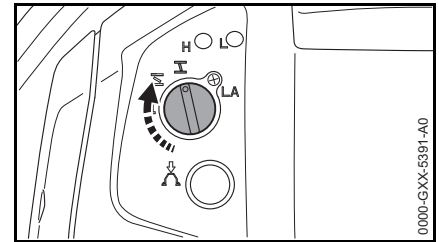

- Käännä rikastinläpän kiertosäädin asentoon I

Lämmin moottori (käynnistys lämpimänä)

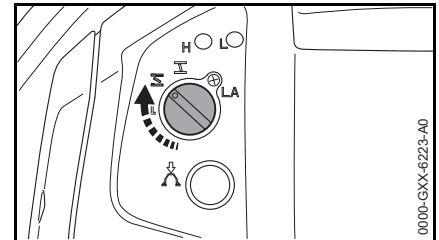

- Käännä rikastinläpän kiertosäädin asentoon I

Tätä asentoa on käytettävä myös siinä tapauksessa, että moottori on jo käynnistynyt mutta edelleen kylmä.

Käynnistäminen



- Laske laite turvallisesti maahan – varmista, että kukaan ei oleskele puhallusputken suuttimen alueella ja
- Varmista, että puhallinputkea ei ole kiinnitetty puhallinkotelon koukkuun (kuljetusasento)
- Ota turvallinen asento: pidä laitteen rungosta kiinni vasemmalla kädellä ja estä laitteen luiskahtaminen kädestä toisella jalalla
- Vedä käynnistyskahvaa oikealla kädellä tasaisesti ja nopeasti koko liikealueen poikki – älä vedä narua päähän saakka ulos – **narua saattaa katketa!**

- Älä anna käynnistyskahvan palautua nopeasti – ohjaa se ulosvetosuuntaa vastaan, jotta käynnistysnaru rullautuu oikein
- Vedä narusta, kunnes moottori sytyttää

Ensimmäisen sytytyksen jälkeen

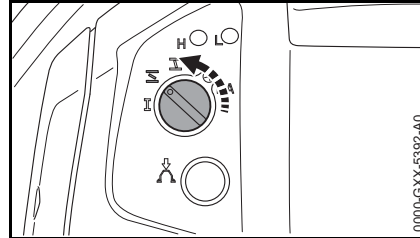

Moottorin ollessa kylmä:

- Kierrä rikastinläpän kiertosäädin asentoon **II** – vedä käynnistysnarusta uudelleen, kunnes moottori käynnistyy

Moottorin ollessa lämmin:

- Vedä käynnistysnarusta uudelleen, kunnes moottori on käynnissä

Moottorin käynnistyttyä

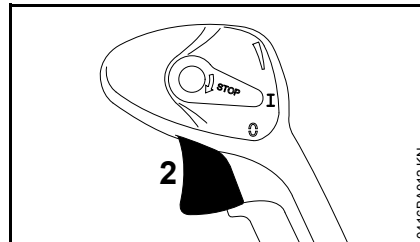

- Liikuta kaasuvipua (2) – rikastinläpän kiertosäädin palaa automaattisesti asentoon "I"

tai

- Siirrä rikastinläpän säätönuppi käsin asentoon "I"

Moottori siirtyy joutokäynnille.

Erittäin kylmällä säällä

- Aja moottoria kylmäkäynnistysasennossa **II**, kunnes se lähes sammuu
- Jos moottori sammuu kylmäkäynnistysasennossa **II**, siirrä rikastinläpän säätönuppi käsin asentoon **II** ja käynnistä uudelleen

Moottorin sammuttaminen

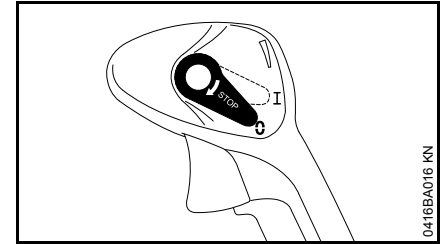

- Siirrä säätövipua suuntaan "0" – moottori pysähtyy – säätövipu palaa otteen irrottamisen jälkeen takaisin

Lyhyiden työtaukojen jälkeen

Jos puhallin on jo ollut käynnissä ja moottori on sammutettu, puhallin voidaan käynnistää uudelleen lyhyen työtaukon jälkeen.



- Laite on selässä – varmista, että kukaan ei oleskele puhallusputken suuttimen alueella
- Ota tukeva asento
- Pidä puhallusputkea takakahvasta
- Vedä käynnistyskahvaa vasemmalla kädellä tasaisesti ja nopeasti koko liikealueen poikki – älä vedä narua päähän saakka ulos – **narua saattaa katketa!**
- Älä anna käynnistyskahvan palautua nopeasti – ohjaa se ulosvetosuuntaan vastaan, jotta käynnistysnaru rullautuu oikein
- Vedä narusta, kunnes moottori käynnistyy

Jos moottori ei käynnisty

Rikastinläpän kiertosäädin

Rikastinläpän kiertosäädintä ei ole käännetty ajoissa asentoon  moottorin käynnistyttyä ensimmäisen kerran, minkä vuoksi moottori on tukehtunut.

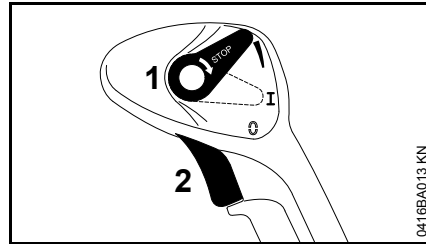

- Työnnä säätövipua (1) ylöspäin. Kaasuvipu (2) on "täyden kaasun" asennossa
- Vedä köydestä, kunnes moottori käynnistyy

Muita käynnistysohjeita

Moottori ei käynnisty

- Tarkasta, ovatko kaikki hallintalaitteet oikeassa asennossa
- Tarkasta, onko tankissa polttonestettä, lisää tarvittaessa
- Tarkasta, onko sytytystulpan liitin tiukasti paikallaan
- Toista käynnistys
- Kaasuvaajerin säädön tarkastus – ks. "Kaasuvaajerin säätäminen"

Moottori sammuu kylmäkäynnistyksen asennossa tai kasvatettaessa käyntinopeutta

- Kierrä rikastinläpän kiertosäädin asentoon  – vedä käynnistysnarusta uudelleen, kunnes moottori käynnistyy

Moottori ei käynnisty lämpimälle moottorille tarkoitetussa käynnistysasennossa

- Kierrä rikastinläpän kiertosäädin asentoon  – vedä käynnistysnarusta uudelleen, kunnes moottori käynnistyy

Tankki on ajettu täysin tyhjäksi

- Paina polttonesteen käsipumpun paljetta tankkauksen jälkeen vähintään 6 kertaa – myös siinä tapauksessa, että palje on täynnä polttonestettä
- Aseta rikastinläpän kiertosäädin moottorin lämpötilalle sopivaan asentoon
- Käynnistä moottori uudelleen

Yleisiä käyttöohjeita

Työskentelyn aikana

Anna moottorin käydä hetki joutokäynnillä pitkän täyskaasujakson jälkeen, jotta jäähdytysilman virtaus ehtii siirtää lämpöä pois. Silloin moottorin osiin (sytytysjärjestelmä, kaasutin) ei kohdistu liian suurta lämpökuormaa.

Käytön jälkeen

Lyhytaikainen säilytys: Anna moottorin jäähtyä. Säilytä laite kuivassa paikassa kaukana syttymislähteistä.

Pitkäaikainen säilytys, ks. Laitteen säilytys.

Ilmansuodattimen vaihtaminen

Likaantunut ilmansuodatin heikentää moottorintehoa, lisää polttoaineen kulutusta ja vaikeuttaa käynnistämistä.

Jos moottorinteho heikkenee tuntuvasti

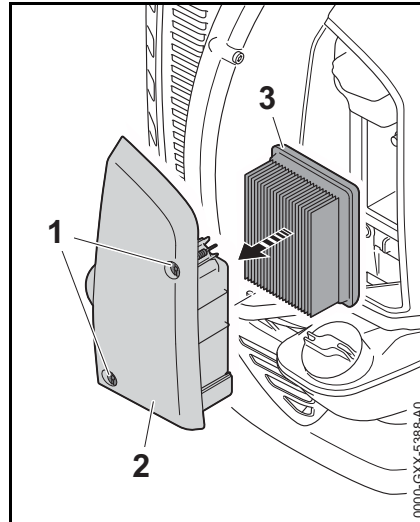

- Avaa ruuvit (1)
- Poista suodattimen kansi (2) yhdessä ilmansuodattimen (3) kanssa
- Poista ilmansuodatin (3) suodattimen kannesta (2)
- Korvaa likaantunut tai vaurioitunut ilmansuodatin (3)
- Aseta ilmansuodatin (2) paikalleen suodattimen kanteen (3)

- Asenna suodattimen kansi (2) paikalleen yhdessä ilmansuodattimen (3) kanssa
- Kierrä ruuvit (1) paikalleen ja kiristä ne

Kaasuttimen säätäminen

Joutokäynnin säätö

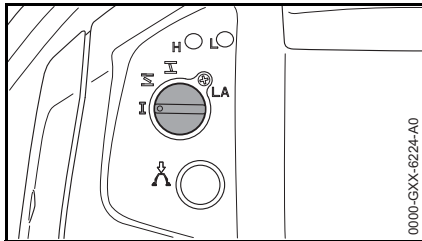

Moottori pysähtyy joutokäynnillä:

- Kierrä joutokäynnin rajoitinruuvia (LA) hitaasti myötäpäivään, kunnes moottori käy tasaisesti

Sytytystulppa

- Jos moottorin teho on heikentynyt, käynnistys vaikeutunut tai joutokäynnillä ilmenee häiriöitä, tarkista ensin sytytystulppa
- vaihda sytytystulppa n. 100 käyttötunnin jälkeen tai jos sen kärjet ovat voimakkaasti palaneet, jo aikaisemmin. Käytä ainoastaan STIHLin hyväksymiä, häiriösuojattuja sytytystulppia, ks. kohta "Tekniset tiedot"

Sytytystulpan irrottaminen

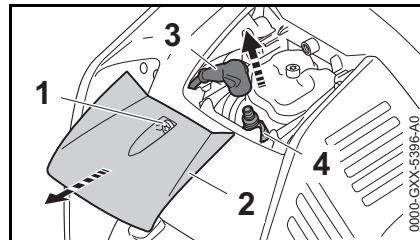

- Avaa ruuvi (1)
- Poista kansi (2)
- Vedä sytytystulpan liitin (3) pois paikaltaan
- Kierrä sytytystulppa (4) irti

Sytytystulpan tarkastus

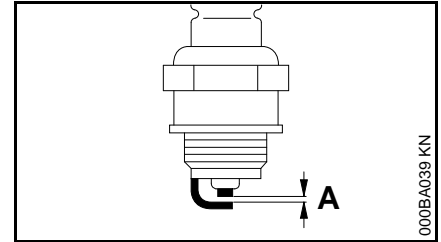

- Likaantuneen sytytystulpan puhdistus
- Tarkasta kärkiväli (A) ja säädä sitä tarvittaessa. Kärkivälin ohjearvo – ks. "Tekniset tiedot"
- Poista sytytystulpan likaantumiseen johtaneet syyt

Mahdollisia syitä ovat:

- polttoaineen joukossa liikaa moottoriöljyä
- likaantunut ilmansuodatin
- hankalat käyttöolosuhteet

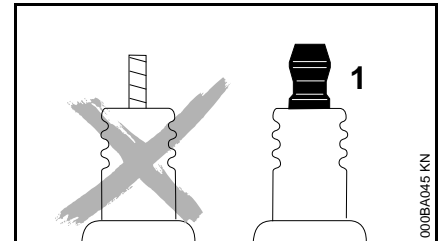

VAROITUS

Puuttuva tai puutteellisesti kiristetty liitinmutteri (1) voi aiheuttaa kipinöintiä. Tämä voi aiheuttaa tulipalon tai räjähdysriskin työskennellessä helposti syttyvässä tai räjähdysalttiissa

ympäristössä. Seurauksena voi olla vakava loukkaantuminen tai esinevahinkoja.

- Käytä häiriönpoistajalla ja kiinteästi asennetulla liitinmutterilla varustettuja sytytystulppia

Sytytystulpan asennus

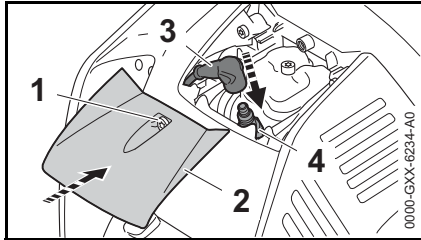

- Kierrä sytytystulppa (4) paikalleen ja paina sytytystulpan liitin (3) tiukasti sytytystulppaan (4) paikalleen
- Aseta kansi (2) paikalleen
- Kierrä ruuvi (1) paikalleen ja kiristä



HUOMAUTUS

Jos puhallinta käytetään kansi alaspäin, moottori voi ylikuumentua ja voi aiheutua moottorivaurioita.

- Käytä puhallinta vain, jos kansi on kiinnitetty

Laitteen säilytys

Vähintään 3 kuukauden käyttötauat

- Tyhjennä ja puhdista polttonestesäiliö hyvin tuuletetussa paikassa
- Hävitä polttoneste määräysten mukaisesti ja ympäristöystävällisesti
- Aja kaasutin tyhjäksi – muutoin kaasuttimen kalvot voivat liimautua kiinni
- Puhdista laite perusteellisesti, erityisesti sen sylinteririvat ja ilmansuodatin
- Säilytä laite kuivassa ja turvallisessa paikassa. Suojaa laite asiattomien käytöltä (esim. lapsilta)

Puhaltimen ripustaminen

Puhallin voidaan ripustaa takalevyn reiästä (nuoli).

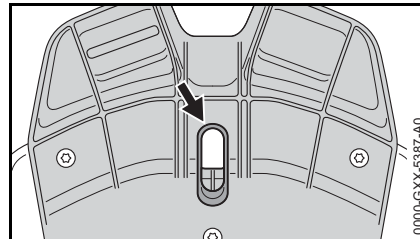

Tarkastus ja huolto ammattikorjaajalla

Polttoainesäiliön polttoaineen imupää

- Vaihdata polttoainesäiliön imupää kerran vuodessa

STIHL suosittelee, että annat kaikki huolto- ja korjaustyöt STIHL-korjaamon suoritettaviksi.

Huolto- ja hoito-ohjeita

Tiedot koskevat normaaleja käyttöolosuhteita. Vaikeissa olosuhteissa (paljon pölyä jne.) ja pidempien työpäivien yhteydessä lyhyenä vastaavasti annettuja aikavälejä.		ennen töiden aloittamista	töiden lopettamisen jälkeen tai päivittäin	jokaisen tankkauskerran jälkeen	viikoittain	kuukausittain	vuosittain	häiriön yhteydessä	vaurion yhteydessä	tarvittaessa
Koko kone	silmämääräinen tarkastus (kunto, tiiviyys)	X		X						
	puhdistus		X							
Käyttökahva	toiminnan tarkastus	X		X						
Ilmansuodatin	vaihto							X		
Polttonesteen käsipumppu	tarkastus	X								
	kunnostus erikoisliikkeessä ¹⁾								X	
Polttonestesäiliön suodatin	tarkastus erikoisliikkeessä ¹⁾							X		
	suodattimen vaihto erikoisliikkeessä ¹⁾						X			X
Polttonestetankki	puhdistus					X				
Kaasutin	joutokäynnin tarkastaminen	X		X						
	joutokäynnin jälkisaätö									X
Sytytystulppa	kärvivälin säätö							X		
	vaihto 100 käyttötunnin välein									
Jäähdytysilman imuaukko	silmämääräinen tarkastus		X							
	puhdistus				X					
Venttiilivällys	Anna erikoisliikkeen ¹⁾ tarkastaa ja tarvittaessa säätää venttiilivällys, jos teho on puutteellinen tai käynnistäminen vaatii tavanomaista enemmän voimaa							X		X
Palotila	erikoisliikkeen ¹⁾ suorittama puhdistus 150 käyttötunnin välein									X
Käsiteltävissä olevat ruuvit ja mutterit (säätöruuveja lukuun ottamatta)	kirstitys									X
Tärinänvaimennuselementit	tarkastus	X								
	vaihto erikoisliikkeessä ¹⁾							X	X	

Tiedot koskevat normaaleja käyttöolosuhteita. Vaikeissa olosuhteissa (paljon pölyä jne.) ja pidempien työpäivien yhteydessä lyhennä vastaavasti annettuja aikavälejä.		ennen töiden aloittamista	töiden lopettamisen jälkeen tai päivittäin	jokaisen tankkauserran jälkeen	viikoittain	kuukausittain	vuosittain	häiriön yhteydessä	vaurion yhteydessä	tarvittaessa
Puhallusilman imuaukon suojaritilä	tarkastus	X		X						
	puhdistus									X
Pohjalevy	tarkastus	X		X						
	puhdistus									X
Kaasuvaijeri	säätö									X
Turvatarra	vaihto								X	

1) STIHL suosittelee teettämään työn STIHL-erikoisliikkeellä

Kulutuksen minimointi ja vaurioiden välttäminen

Tässä käyttöohjeessa annettujen ohjeiden noudattaminen vähentää laitteen liiallista kulumista ja vaurioitumista.

Laitetta tulee käyttää, huoltaa ja säilyttää näissä käyttöohjeissa kuvatulla tavalla.

Käyttäjä vastaa itse kaikista turvallisuus-, käyttö- ja huolto-ohjeiden noudattamatta jättämisestä aiheutuvista vaurioista. Tämä koskee erityisesti vaurioita, jotka johtuvat

- muiden kuin STIHLin hyväksymien muutosten teosta tuotteeseen
- leikkuulaitteiden tai lisätarvikkeiden käytöstä, joita ei ole hyväksytty tähän laitteeseen, jotka eivät laitteeseen sovi tai jotka ovat huonolaatuisia
- laitteen määräysten vastaisesta käytöstä
- laitteen käytöstä urheilu- tai kilpailutapahtumissa
- sekä seurannaisvaurioita, jotka ovat syntyneet viallisia komponentteja käsittävän moottorilaitteen käyttämisestä

Huoltotyöt

Kaikki kohdassa Huolto- ja hoito-ohjeet kuvatut työt on tehtävä säännöllisesti. Jos käyttäjä ei itse voi huoltaa laitetta, hänen on annettava laite alan ammattilaisen huollettavaksi.

STIHL suosittelee, että annat kaikki huolto- ja korjaustyöt ainoastaan STIHL-korjaamon suoritettaviksi. STIHL-kauppiaat saavat säännöllisesti koulutusta ja teknisiä tietoja.

Jos nämä työt jätetään tekemättä tai jos ne tehdään väärin, voi syntyä vaurioita, joista käyttäjä on itse vastuussa. Näitä ovat mm.:

- laitteen vahingoittuminen huoltotöiden väärän ajoittamisen tai laiminlyöntien vuoksi (esim. ilman tai polttoaineensuodatin), väärä kaasuttimen säätö tai riittämätön jäähdytysilmakanavan puhdistaminen (imauukko, sylinterin rivat)
- epäasianmukaisesta varastoinnista johtuvat korroosio- ja seurannaisvauriot
- laitteelle aiheutuneet vahingot, jotka johtuvat huonolaatuisten varaosien käytöstä

Kuluvat osat

Jotkin laitteen osat kuluvat myös normaalissa ohjeiden mukaisessa käytössä, joten ne on vaihdettava käyttötavasta ja -tiheydestä riippuen ajoissa uusiin. Näitä ovat mm.:

- suodattimet (ilman-, polttoaineen-)
- käynnistin
- sytytystulppa
- tärinänvaimennusjärjestelmän tärinänvaimentimet

Tärkeät osat

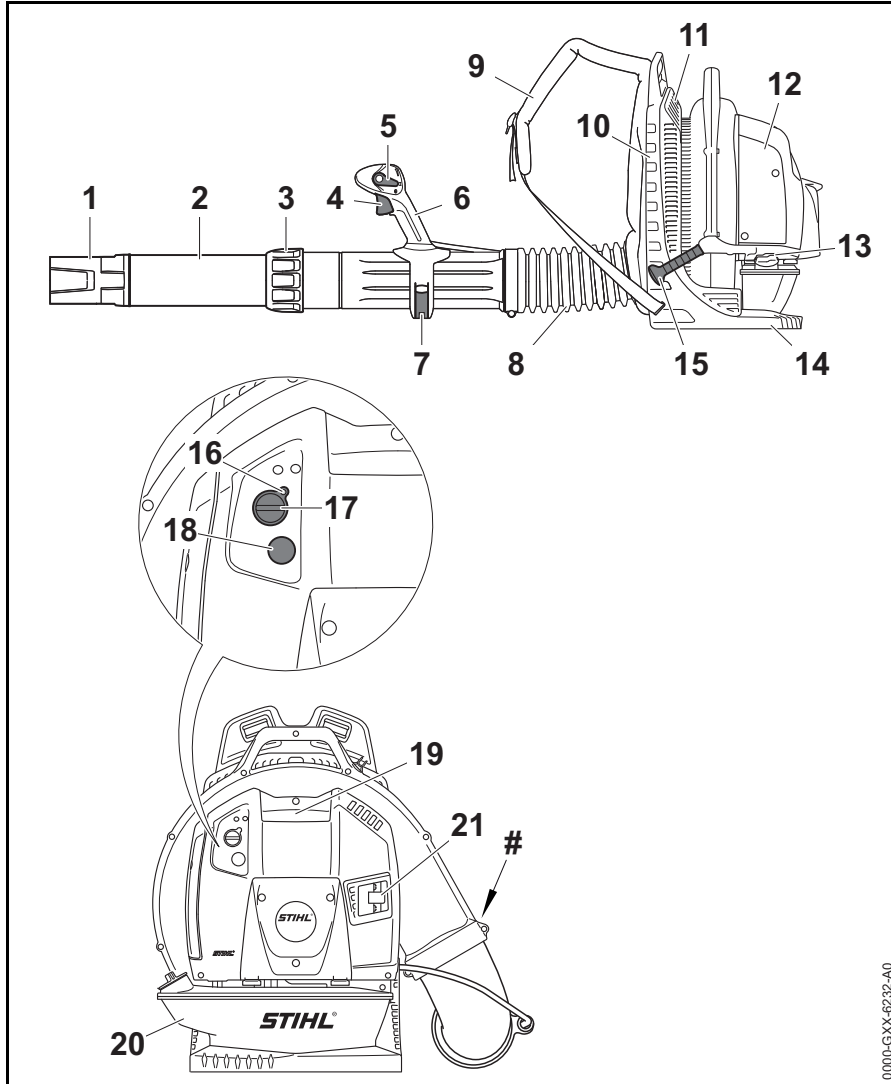

- 1 Suutin
- 2 Puhallusputki
- 3 Liitosmutteri
- 4 Kaasuvipu
- 5 Säätövipu
- 6 Käyttökahva
- 7 Kiinnitysvipu
- 8 Haitariletku
- 9 Kantohihna
- 10 Selkälevy
- 11 Suojaritilä
- 12 Ilmansuodatin
- 13 Tankin kansi
- 14 Pohjalevy
- 15 Käynnistyskahva
- 16 Joutokäynnin rajoitinruuvi (LA)
- 17 Käynnistysläpän kääntönuppi
- 18 Polttonesteen käsipumppu
- 19 Sytytysjohdon pistoke
- 20 Polttonestetankki
- 21 Äänenvaimennin
- # Koneen numero

0000-GXX-6232-A0

Tekniset tiedot

Moottori

STIHL 4-MIX -moottori

Iskutilavuus:	79,9 cm ³
Sylinterin halkaisija:	50 mm
Männän iskunpituus:	40,7 mm
Joutokäyntinopeus:	2500 1/min

Sytytysjärjestelmä

Elektronisesti ohjattu sytytyspuola

Sytytystulppa (sisältää

häiriönpoistajan):	NGK CMR 6 H
Kärkiväli:	0,5 mm

Polttonestejärjestelmä

Asennosta riippumaton kalvokaasutin integroidulla polttonestepumpulla

Polttonestetankin tilavuus:	2000 cm ³ (2,0 l)
-----------------------------	------------------------------

Puhallusteho

Puhallusvoima:	41 N
Ilmanopeus:	81 m/s
Ilman läpivirtaus:	1700 m ³ /h
Suurin ilman nopeus:	97 m/s
Suurin ilman läpivirtaus (ilman puhallinta):	2025 m ³ /h

Paino

tyhjä tankki:	11,7 kg
---------------	---------

Melu- ja värinäarvot

Lisätietoa työnantajan värinää koskevan direktiivin täyttymisestä 2002/44/EY ks. www.stihl.com/vib/.

Äänenpainetaso L_{peq} standardin DIN EN 15503 mukaan

104 dB(A)

Äänitehotaso L_w standardin DIN EN 15503 mukaan

112 dB(A)

Värinäarvo $a_{hv,eq}$ standardin DIN EN 15503 mukaan

Perusmalli

	Kahva oikealla
BR 800:	3,5 m/s ²

Kahden käden kahvalla varustettu malli

	Kahva vasem- malla	Kahva oikealla
BR 800:	2,9 m/s ²	2,3 m/s ²

Äänenpainetasolle ja äänentehotasolle K on-Arvo direktiivin 2006/42/EY = 2,0 dB (A) mukaan; värinäarvolle K on-Arvoa direktiivin 2006/42/EY mukaan = 2,0 m/s².

REACH

REACH on kemikaalien rekisteröintiä, arviointia ja lupamenettelyä koskeva EY-asetus.

REACH-asetuksen 1907/2006/EY vaatimusten täyttämistä on tietoa osoitteessa www.stihl.com/reach

Pakokaasupäästöarvot

EU-tyyppihyväksyntämenettelyn aikana mitattu CO₂-arvo on nähtävissä osoitteessa www.stihl.com/co2 tuotekohtaisissa teknisissä tiedoissa.

Saatu CO₂-arvo on mitattu tyypillisestä moottorista normitettua testimenettelyä käyttäen laboratorio-olosuhteissa, eikä se ole selkeä tai ehdoton takuu tietyn moottorin tehosta.

Kun moottoria käytetään ja huolletaan tämän käyttöohjeen mukaan määräysten mukaisesti, pakokaasupäästöjä koskevat, voimassa olevat vaatimukset täyttyvät. Jos moottoriin tehdään muutoksia, käyttö lupa mitätöityy.

Korjausohjeita

Laitteen käyttäjä saa suorittaa vain tässä käyttöohjeessa kuvattuja huolto- ja hoitotoimia. Suuret korjaukset on annettava alan ammattilaisen tehtäväksi.

STIHL suosittaa, että annat huolto- ja korjaustyöt vain STIHL-huollon tehtäväksi. STIHL-jälleenmyyjä koulutetaan säännöllisesti. Heillä on käytettävissään näitä laitteita koskevat tekniset tiedotteet.

Asenna korjausten yhteydessä ainoastaan STIHLin tähän laitteeseen hyväksymiä tai muita samantasoisia varaosia. Käytä vain korkealaatuisia varaosia. Huonolaatuisten osien käyttö voi aiheuttaa tapaturmia tai vahingoittaa laitetta.

STIHL suosittaa alkuperäisten STIHL-varaosien käyttöä.

Tunnet STIHL-alkuperäisvaraosan STIHL-varaosanumerosta, tekstistä **STIHL** ja tarvittaessa STIHL-varaosamerkistä **GS** (pienikokoisessa osassa voi olla vain merkki).

Hävittäminen

Hävitä laite maakohtaisten ympäristömääräysten mukaisesti.

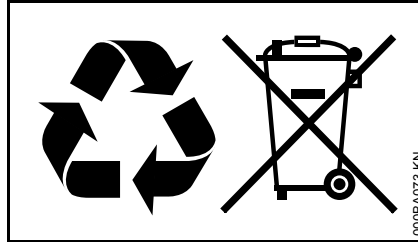

STIHL-laite ei kuulu sekajätteeseen. Kierrätä STIHL-laite, akku ja pakkaus ympäristömääräysten mukaisesti.

STIHL-jälleenmyyjältä saat hävittämistä koskevat ajantasaiset tiedot.

EU-vaatimustenmukaisuusvakuutus

ANDREAS STIHL AG & Co. KG
Badstr. 115
D-71336 Waiblingen

Deutschland

vakuuttaa yksinomaisena vastuullisena, että

Tuote:	Puhallin
Merkki:	STIHL
Tyyppi:	BR 800 BR 800 C
Sarjatunniste:	4283
Iskutilavuus:	79,9 cm ³

vastaa soveltuvilta osin direktiivien 2011/65/EU, 2006/42/EY, 2014/30/EU ja 2000/14/EY säännöksiä ja että tuote on kehitetty ja valmistettu seuraavien standardien tuotteen valmistuspäivänä voimassa olevien versioiden mukaisesti:

EN ISO 12100, EN 15503, EN 55012, EN 61000-6-1

Mitattu ja taattu äänitehotaso on määritetty direktiivin 2000/14/EY liitteen V ja standardin ISO 11094 mukaisesti.

Mitattu äänitehotaso

110 dB(A)

Taattu äänitehotaso

112 dB(A)

Teknisten asiakirjojen säilyttäminen:

ANDREAS STIHL AG & Co. KG
Produktzulassung

suomi

Valmistusvuosi ja koneen numero on ilmoitettu laitteen päällä.

Waiblingen, 3.2.2020

ANDREAS STIHL AG & Co. KG

puolesta

A handwritten signature in black ink, reading "J. Hoffmann". The signature is written in a cursive style with a large initial "J" and a long, sweeping underline.

Dr. Jürgen Hoffmann

Johtaja, tuotetiedot, -asetukset ja -
hyväksynät

The CE mark, consisting of the letters "C" and "E" in a stylized, bold font.

Indholdsfortegnelse

Om denne brugsvejledning	54
Sikkerhedshenvisninger og arbejdsteknik	54
Komplettering af maskinen	59
Indstilling af gaskabel	61
Anlægning af bæresele	62
Brændstof	63
Påfyldning af brændstof	64
Vinterdrift	64
Til information før start	65
Start og standsning af motoren	66
Driftshenvisninger	68
Udskiftning af luftfilter	69
Indstilling af karburator	69
Tændrør	70
Opbevaring af redskabet	71
Kontrol og vedligeholdelse hos specialforhandler	71
Henvisninger til vedligeholdelse og pasning	72
Minimering af slitage og undgåelse af skader	74
Vigtige komponenter	75
Tekniske data	76
Reparationsvejledning	77
Bortskaffelse	77
EU-overensstemmelseserklæring	77

Kære kunde

Mange tak for, at du har bestemt dig for et kvalitetsprodukt fra firmaet STIHL.

Dette produkt er blevet fremstillet med moderne produktionsprocesser og omfattende foranstaltninger med henblik på kvalitetssikring. Vi bestræber os på at gøre alt, så du bliver tilfreds med dette redskab og kan arbejde med det uden problemer.

Hvis du har spørgsmål angående redskabet, så kontakt din forhandler eller vores salgsselskab.

Med venlig hilsen



Dr. Nikolas Stihl

STIHL

BR 800

Denne betjeningsvejledning er beskyttet af ophavsretten. Alle rettigheder forbeholdes, især retten til kopiering, oversættelse og behandling med elektroniske systemer.

53

Om denne brugsvejledning

Billedssymboler

Billedssymboler, der er anbragt på maskinen, er forklaret i denne betjeningsvejledning.

Afhængigt af maskine og udstyr kan følgende billedssymboler være anbragt på maskinen.



Brændstoftank; brændstofblanding af benzin og motorolie



Indsugningsluftføring: Vinterdrift



Indsugningsluftføring: Sommerdrift

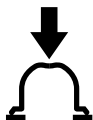

Betjen brændstofhåndpumpen

Markering af tekstafsnit



ADVARSEL

Advarsel om risiko for personulykker og tilskadekomst, samt alvorlige tingsskader.



BEMÆRK

Advarsel om risiko for beskadigelse af maskinen eller enkelte komponenter.

Teknisk videreudvikling

STIHL arbejder løbende med videreudvikling af alle maskiner og redskaber; vi må derfor forbeholde os ret til ændringer i leveringsomfangets form, teknik og udstyr.

Der kan således ikke afledes krav ud fra angivelser og illustrationer i denne betjeningsvejledning.

Sikkerhedshenvisninger og arbejdsteknik



Særlige sikkerhedsforanstaltninger er påkrævet ved arbejde med et motorredskab.



Læs hele brugsanvisningen grundigt igennem, før redskabet tages i brug første gang, og opbevar den sikkert til senere brug. Det kan være livsfarligt ikke at overholde brugsanvisningen.

Nationale sikkerhedsforskrifter, f.eks. fra brancheorganisationer, sociale myndigheder, Arbejdstilsynet og andre skal overholdes.

Første gang, der arbejdes med redskabet: Få sælgeren eller en anden fagkyndig til at vise dig, hvordan du håndterer det sikkert – eller deltag i et fagligt kursus.

Mindreårige må ikke arbejde med redskabet – bortset fra unge over 16 år, som bliver uddannet under opsyn.

Børn, dyr og tilskuere skal holdes på afstand.

Når redskabet ikke er i brug, skal det anbringes, så ingen kan komme til skade. Redskabet skal sikres, så uvedkommende ikke har adgang til det.

Brugeren er ansvarlig for ulykker eller farer, som andre personer eller disses ejendom måtte blive udsat for.

Redskabet må kun udleveres eller udlånes til personer, som er fortrolige med denne model og dens betjening – betjeningsvejledningen skal altid medfølge.

Brugen af støjemitterende redskaber kan være begrænset af nationale eller lokale forskrifter.

Redskabet må kun tages i brug, hvis alle komponenter er ubeskadigede.

Til rengøring af redskabet må der ikke anvendes højtryksrensere. Den hårde vandstråle kan beskadige redskabets dele.

Tilbehør og reservedele

Monter kun de dele eller tilbehør, som STIHL har godkendt til dette redskab, eller teknisk tilsvarende dele. Kontakt forhandleren, hvis du har spørgsmål vedrørende dette. Brug kun dele og tilbehør af høj kvalitet. Ellers kan der være fare for uheld eller skader på redskabet.

STIHL anbefaler at anvende STIHL-dele og -tilbehør. Disse har egenskaber, der er optimalt tilpasset produktet og brugerens krav.

Foretag ikke ændringer på redskabet – det kan forringe sikkerheden. STIHL fraskriver sig ethvert ansvar for person- og materielle skader, der opstår som følge af brug af ikke godkendte monterede dele.

Legemlig egnethed

Enhver, der arbejder med redskabet, skal være udhvilet, rask og i god tilstand.

Den, som af helbredsmæssige grunde ikke må anstrenge sig, skal spørge lægen, om han kan eller må arbejde med et motorredskab.

Kun til brugere af pacemakere: Tændingssystemet på dette redskab genererer et meget svagt elektronisk magnetisk felt. En påvirkning af enkelte typer af hjertepacemakere kan ikke udelukkes fuldstændigt. For at undgå sundhedsmæssige risici anbefaler STIHL at spørge den pågældende læge og producenten af hjertepacemakeren.

Redskabet må ikke betjenes efter indtagelse af alkohol, medicin eller stoffer, som påvirker reaktionsevnen.

Formålsbestemt anvendelse

Blæseredskabet gør det muligt at fjerne løv, græs, papir og lignende, f.eks. i haveanlæg, på sportspladser, parkeringspladser eller i indkørsler. Det er også velegnet til at blæse jagstier fri i skoven.

Brug ikke blæseredskabet til sundhedsfarlige materialer.

Brug af redskabet til andre formål er ikke tilladt og kan medføre ulykker eller skader på redskabet. Foretag ingen ændringer på redskabet - dette kan også medføre ulykker eller skader på redskabet.

Arbejdstøj og udstyr

Bær forskriftsmæssig beklædning og udstyr.



Beklædningen skal være formålstjenlig og må ikke hindre bevægelse. Bær tætsiddende tøj, overtræksdragt, ikke kittel.



Bær ikke beklædning med låse tråde, snore eller bånd, tørklæder, slips eller smykker, som kan komme ind i luftindsugningsåbningen i siden og under maskinen. Langt hår skal bindes op og fæstnes, så det befinder sig over skulderhøjde og ikke kan blive trukket ind i maskinen.

Brug solide sko med skridsikre såler.



ADVARSEL



For at reducere faren for øjenskader skal der bæres tætsiddende sikkerhedsbriller iht. standarden EN 166. Sørg for, at sikkerhedsbrillerne sidder korrekt.

Bær "personligt" høreværn – f.eks. kapselhøreværn.

STIHL tilbyder et omfattende sortiment inden for personligt beskyttelsesudstyr.

Transport af redskabet

Sluk altid for motoren.

Ved transport i køretøjer:

- Sørg for at sikre redskabet mod at vælte, mod skader og mod, at brændstof kan løbe ud

Tankning



Benzin er meget letantændelig – hold afstand til åben ild – spild ikke brændstof – rygning forbrudt.

Sluk motoren, før der tankes.

Tank ikke, så længe motoren stadig er varm – brændstof kan løbe over – **brandfare!**

Redskabet skal tages af ryggen, før der tankes. Redskabet må kun tankes, når det står på jorden og ikke kan vælte.

Åbn tankdækslet forsigtigt, så evt. overtryk kan forsvinde langsomt, og så brændstoffet ikke sprøjter ud.

Tank kun på godt udluftede områder. Hvis der spildes brændstof, skal motorredskabet straks rengøres – der må ikke komme brændstof på tøjet, ellers skal arbejdstøjet skiftes med det samme.



Vær opmærksom på utætheder! Hvis der løber brændstof ud, må motoren ikke startes – **livsfare ved forbrændinger!**

Skruetankdæksel



Efter tankningen skal skruetankdækslet skrues godt fast igen.

Derved reduceres risikoen for, at tankdækslet løsner sig på grund af vibrationer fra motoren, og at der løber brændstof ud.

Inden start

Kontrollér redskabet med henblik driftssikkerhed – vær opmærksom på de pågældende afsnit i betjeningsvejledningen:

- Kontrollér brændstofsyste­met for tæthed, specielt de synlige dele som f.eks. tankdæksel, slangeforbindelser, brændstofhåndpumpe (kun på motorredskaber med brændstofhåndpumpe). Motoren må ikke startes ved utætheder eller beskadigelse – **brandfare!** Redskabet skal repareres af en forhandler før ibrugtagning
- Gasarmen skal være let at bevæge og gå automatisk tilbage i tomgangsstilling.
- Justerarmen skal kunne bevæges let til **STOP** eller **0**.
- Blæseanlægget skal være monteret korrekt iht. forskrifterne.
- Håndtagene skal være rene og tørre, og de skal være fri for olie og snavs – det er vigtigt for sikker føring af motorredskabet
- Kontrollér, at tændrørshætten sidder fast – hvis en hætte sidder løst, kan der opstå gnister, som kan antænde udsivende brændstof/luftblanding – **brandfare!**

- Foretag ikke ændringer på betjenings- og sikkerhedsanordningerne.
- Kontrollér blæserhusets tilstand.
- Kontrollér bæreselernes og bærestellets tilstand – udskift en beskadiget eller slidt bæresele.

Slitage på blæserhuset (revner, brud) kan medføre fare for kvæstelser som følge af udslyngning af fremmedlegemer. Kontakt din forhandler, hvis blæserhuset er beskadiget – STIHL anbefaler STIHL-forhandleren.

Redskabet må kun anvendes i driftssikker tilstand – **fare for ulykker!**

I nødstilfælde: Øv dig i hurtigt at åbne hofteselens lås, løsne skulderselen og tage redskabet af ryggen.

Start af motoren

Start mindst 3 meter fra det sted, hvor der blev tanket op, og ikke i lukkede rum.

Redskabet må kun betjenes af én person – ingen andre må opholde sig inden for arbejdsområdet – heller ikke under starten.

Start ikke motoren i hånden. Start, som det er beskrevet i brugsanvisningen.

Kun på jævn undergrund, sørg for at stå fast og sikkert, hold sikkert fast i redskabet.

Når motoren er startet, kan der blive slynget genstande (f.eks. sten) højt op på grund af den opstigende luftstrøm.

Under arbejdet

Ved truende fare eller i nødstilfælde skal motoren omgående standses – justerarmen stilles på **STOP** eller **0**.

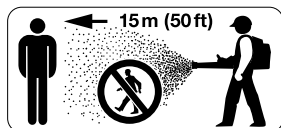

Der må ikke opholde sig andre personer inden for en afstand på 15 m – på grund af udslyngede genstande **fare for kvæstelser!**

Denne afstand skal også overholdes i forhold til genstande (biler, vinduesruder) – **fare for materielle skader!**



Blæs aldrig mod personer eller dyr – redskabet kan slynge små genstande op med stor hastighed – **fare for kvæstelser!**

Pas på små dyr, når der blæses (i frit terræn og i haver), så de ikke udsættes for fare.

Redskabet må aldrig være i gang uden opsyn.

Vær forsigtig, hvis det er glat, vådt, eller hvis der ligger sne eller is på skråninger og ujævnt terræn – **fare for at glide!**

Vær opmærksom på forhindringer: affald, træstubbe, rødder, grøfter – **fare for at snuble!**

Arbejd ikke fra en stige eller et ustabilt ståsted.

Når man bærer høreværn, er der behov for ekstra agtpågivenhed og omtanke – opfattelsen af advarende lyde (skrig, signallyde osv.) er begrænset.

Arbejd roligt og med omtanke – og kun ved gode lys- og synsforhold. Arbejd påpasseligt, vær ikke til fare for andre.

Sørg for rettidige arbejds pauser for at forebygge træthed og udmattelse – **fare for ulykker!**



Motorredskabet udleder **giftige udstødningsgasser**, så snart motoren kører. Disse gasser kan være lugtfri og usynlige, samt indeholde uforbrændte kulbrinter og benzol. Arbejd aldrig med redskabet i lukkede eller dårligt udluftede rum – heller ikke med katalysatorredskaber.

Ved arbejde i grøfter, fordybninger eller under trange forhold skal der altid sørges for tilstrækkelig luftudskiftning – **livsfare på grund af forgiftning!**

Ved utilpashed, hovedpine, synsforstyrrelser (f.eks. aftagende synsfelt), høreforstyrrelser, svimmelhed, dårlig koncentrationsevne etc. skal arbejdet straks stoppes – disse symptomer kan bl.a. skyldes for høje koncentrationer af udstødningsgasser – **fare for ulykker!**

Ryg ikke under brugen og i nærheden af redskabet – **brandfare!** Der kan sive antændelige benzindampe ud af brændstofsyste­met.

Ved støvudvikling skal der altid bæres støvbeskyttelsesmaske.

Betjen motorredskabet med mindst mulig støj og udstødningsgas – lad ikke motoren køre unødvendigt, giv kun gas, når der arbejdes.

Når arbejdet er afsluttet, skal redskabet anbringes på en jævn, ikke-brændbar flade. Stil det ikke i nærheden af let antændelige materialer (f.eks. træspåner, bark, tørt græs, brændstof) – **brandfare!**

Hvis redskabet er blevet udsat for utilsigtede belastninger (f.eks. voldsomme slag, eller hvis det er faldet ned), skal man ubetinget sikre sig, at det er i driftssikker stand, inden brugen fortsættes – se også afsnittet "Inden start". Kontrollér især brændstofsyste­mets tæthed og sikkerhedsanordningernes funktionsdygtighed. Redskabet må kun anvendes, når det har driftssikker tilstand. Kontakt forhandleren, hvis du er i tvivl.

Anvendelse af blæseredskabet

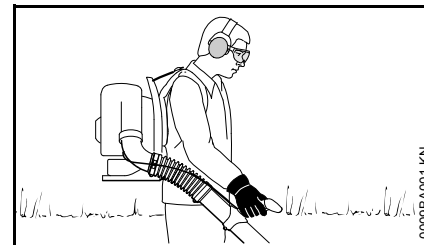

Redskabet bæres på ryggen. Den højre hånd fører blæserøret på betjeningshåndtaget.

Arbejd kun langsomt fremadgående – vær hele tiden opmærksom på blæserørets udstødningsområde – gå aldrig baglæns – **fare for at snuble!**

Sluk for motoren, før redskabet tages af ryggen.

Arbejdsteknik

Brug rive og kost til at løsne mindre urenheder før blæsningen for at minimere blæsetiden.

Anbefalet arbejdsteknik til minimering af luftforurening:

- Ved behov skal overfladen, der skal blæses fri, fugtes for at hindre kraftig støvdannelse
- Blæs ikke urenheder på mennesker, i særdeleshed børn, dyr, imod åbne vinduer eller nyligt vaskede motorkøretøjer. Blæs forsigtigt urehederne væk
- Smid sammenblæste urenheder i skraldespanden, blæs ikke urenheder over på nabogrunden

Anbefalet arbejdsteknik til minimering af støj:

- Brug kun motorredskabet på rimelige tidspunkter - ikke tidligt om morgenen, sent om aftenen eller i middagspausen, da det kan forstyrre andre personer. Overhold de angivne lokale tider
- Blæseaggregatet skal betjenes med det lavest mulige motoromdrejningstal ved udførelsen af arbejdsopgaven
- Kontrollér udstyret før anvendelse, især lyddæmperen, luftindsugningsåbningerne og luftfiltret

Vibrationer

Længevarende brug af maskinen kan medføre vibrationsbetinget nedsat blodomløb i hænderne ("døde hvide fingre").

Der kan ikke fastsættes en generel gyldig benyttelsesperiode, da det afhænger af påvirkning fra flere faktorer.

Benyttelsesperioden forlænges med:

- varme hænder
- Pauser

Benyttelsesperioden forkortes ved:

- særlige, personlige anlæg for dårligt blodomløb (Kendetegn: ofte kolde fingre, kriblen)
- Lave udetemperaturer
- Gribekraftens styrke (kraftigt greb hindrer blodomløbet)

Ved regelmæssig, længevarende brug af maskinen og ved gentagen forekomst af nævnte tegn (f.eks. kriblen i fingrene) anbefales en lægeundersøgelse.

Vedligeholdelse og reparation

Vedligehold maskinen regelmæssigt. Udfør kun vedligeholdelsesarbejde og reparationer, som er beskrevet i betjeningsvejledningen. Alt andet arbejde skal udføres af en forhandler.

STIHL anbefaler, at alt vedligeholdelsesarbejde og reparationer kun udføres af en STIHL forhandler. STIHL forhandlerne bliver regelmæssigt tilbudt skoling og at får stillet tekniske informationer til rådighed.

Anvend kun førsteklases reservedele. Ellers kan der opstå fare for uheld eller skader på maskinen. Hvis du har spørgsmål, så henvend dig til en forhandler.

STIHL anbefaler, at der anvendes originale STIHL reservedele. Disse er på grund af deres egenskaber optimalt tilpasset maskinen og brugerens behov.

Ved reparationer, vedligeholdelse og rengøring **Stand maskinen - fare for tilskadekomst!** – Undtagelse: Indstilling af karburator og tomgang.

Motoren må ikke sættes i gang med startanordningen, når tændkabelstikket er taget af eller tændrøret skruet af - **Brandfare** som følge af tændgnister uden for cylinderen!

Vedligehold og opbevar ikke maskinen i nærheden af åben ild.

Afprøv tankdækslet regelmæssigt for tæthed.

Anvend kun upåklagelige tænderør, som er godkendt af STIHL - se "Tekniske Data".

Afprøv tænderørskablet (upåklagelig isolering, fast tilslutning).

Afprøv om lydporten virker upåklageligt.

Arbejd ikke uden eller med en defekt lyd-dæmper – **brandfare!** - **Høreskader!**

Rør ikke ved den varme lyd-dæmper – **Fare for forbrænding!**

Antivibrationselementernes tilstand påvirker vibrationsforholdet - kontrollér antivibrationselementerne regelmæssigt.

Stands motoren, når du afhjælper fejl.

Komplettering af maskinen

Montering af spændebånd og harmonikaslange

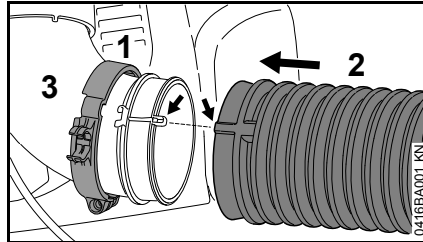

- Skub spændebåndet (1) (med holdeklemme til gaskabel) på manifolden (3)
- Skub harmonikaslangen (2) over manifolden (3)

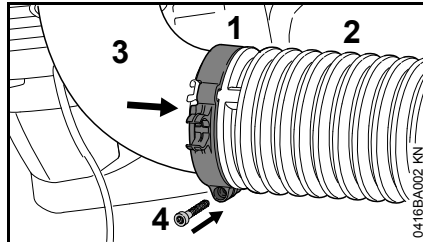

- Skub spændebåndet (1) på harmonikaslangen (2) – skrueøjet peger nedad
- Spænd spændebåndet (1) fast med skruen (4)

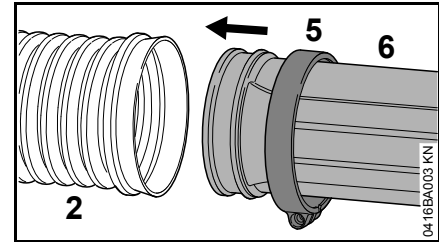

- Skub spændebåndet (5) (uden holdeklemme til gaskabel) på blæserøret (6)
- Skub blæserøret (6) ind i harmonikaslangen (2)

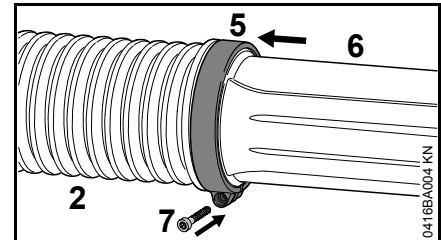

- Skub spændebåndet (5) på harmonikaslangen (2)
- Justér spændebåndet (5) og blæserøret (6) – som vist på billedet
- Spænd spændebåndet (5) fast med skruen (7)

Montering af betjeningshåndtag

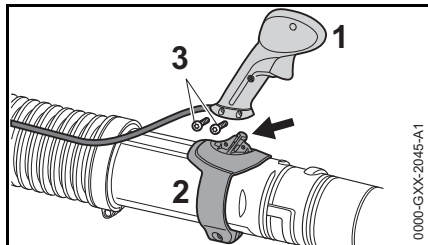

- Sæt betjeningshåndtaget (1) på holderen (2)
- Skru skrueene (3) i, og spænd dem

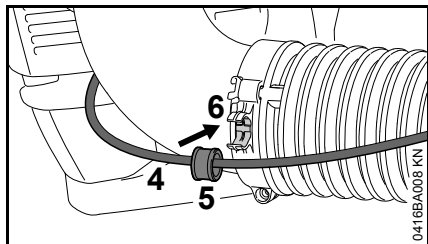

- Sæt gaskablet (4) med hylse (5) på plads i holdeklemmen (6)

Indstilling af betjeningshåndtag

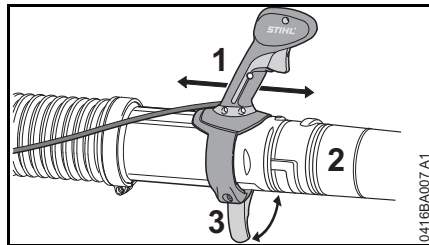

- Åbn spændearmen (3)
- Skub betjeningshåndtaget (1) i længderetningen på blæserøret (2), og indstil armlængden
- Luk spændearmen (3)

Montering og afmontering af mundstykke

Montering af mundstykke

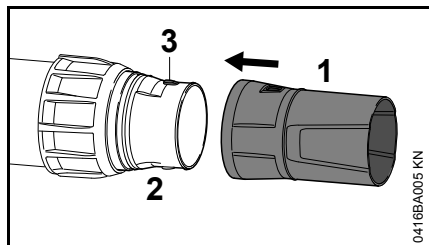

- Skub mundstykket (1) på blæserøret (2), og sæt det på plads i taperne (3)

Afmontering af mundstykke

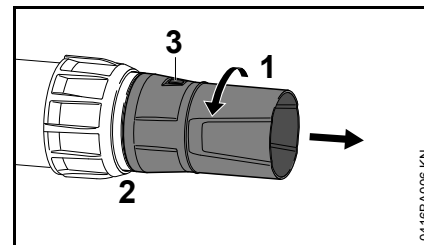

- Drej mundstykket (1) i pileretningen, indtil taperne (3) er dækkede
- Træk mundstykket (1) af blæserøret (2)

Justering af blæserør

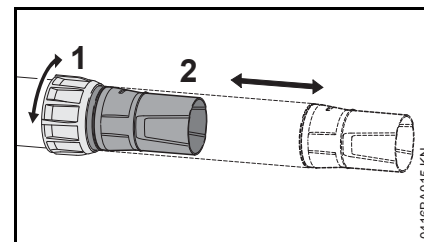

- Løsn omløbermøtrikken (1)
- Træk blæserøret (2) ud til den ønskede længde
- Stram omløbermøtrikken (1)

Slidmarkering på mundstykket

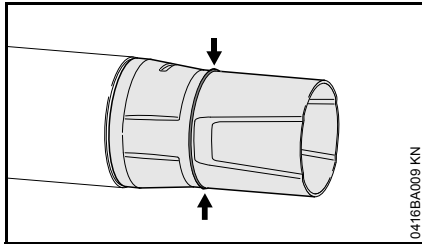

Under arbejdet slides den forreste del af mundstykket som følge af den slibende kontakt med jorden. Mundstykket er en slidel og skal udskiftes, når slidmarkeringen er nået.

Transporthjælp

Ved opbevaring og transport kan blæserøret hænges på blæserhuset.

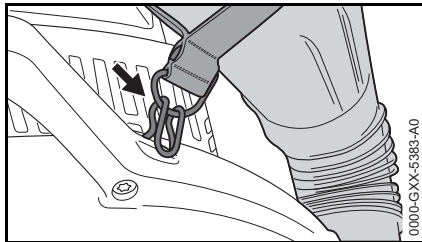

- Hæng øjet fast på blæserhusets krog

! ADVARSEL

Hvis motoren startes, og blæserøret er hængt fast, kan luft eller smudspartikler blive blæst ind i brugerens ansigt og øjne.

- Tag blæserøret af, når motoren startes

BEMÆRK

Hvis tøj eller andre genstande hænges på krogen, kan indsugningsåbningen dækkes af, og motoren kan overophedes.

- Anvend udelukkende krogen til at hænge blæserøret fast ved opbevaring eller transport
- Hæng ikke tøj eller andre genstande på krogen

Indstilling af gaskabel

Efter at redskabet er monteret eller efter længere driftstid kan det være nødvendigt at korrigere gaskabelindstillingen.

Gaskablet må kun indstilles på et komplet monteret redskab.

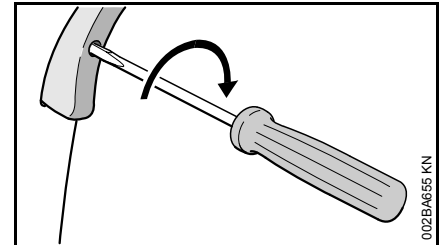

- Stil gasarmen i fuld gasstilling.
- Skru skruen i gasarmen i pilens retning til første modstand. Skru den derefter endnu en halv omdrejning videre i.

Anlægning af bæresele

Justering af bæreselen

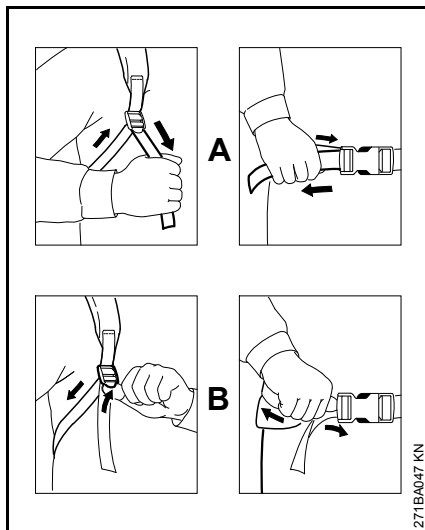

- A** Træk i selernes ender, så selerne strammes
- B** Løft klemmespændet, så selerne løsnes

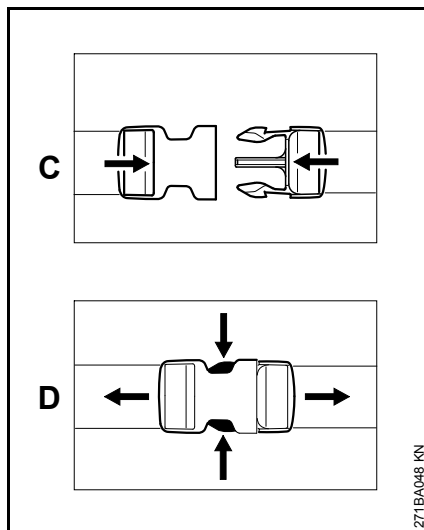

- C** Luk låsen ved at skubbe delene sammen
- D** Åbn låsen ved at trykke sammen på krogene

Anlægning af bæresele

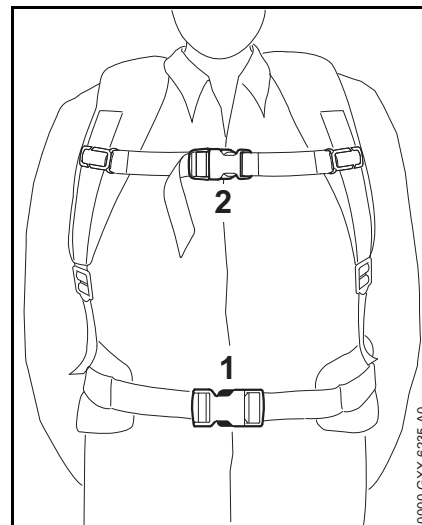

- Tag blæseredskabet på ryggen
- Luk hofteselens (1) lås
- Luk brystselens lås (2)
- Stram selerne, indtil hofteselen ligger mod hoften, og rygpladen ligger mod ryggen

Aflægning af bæresele

- Løsn selerne
- Åbn låsen på brystselen og på hofteselen
- Tag blæseredskabet af ryggen

Brændstof

Motoren skal drives af en brændstofblanding af benzin og motorolie.



ADVARSEL

Undgå direkte hudkontakt med brændstof og indånding af brændstofdamp.

STIHL MotoMix

STIHL anbefaler at anvende STIHL MotoMix. Dette brugsklare færdigblandede brændstof er benzolfrit, blyfrit, har et højt oktantal og har altid det korrekte blandingsforhold.

STIHL MotoMix er blandet med STIHL-totaktsmotorolie HP Ultra med henblik på at opnå en så lang levetid for motoren som muligt.

MotoMix markedsføres ikke i alle lande.

Blanding af brændstof



BEMÆRK

Uegnede driftsmidler eller et blandingsforhold, der afviger fra forskriften, kan medføre alvorlige skader på drevet. Benzin eller motorolie af en ringere kvalitet kan beskadige motoren, pakringer, ledninger og brændstoftanken.

Benzin

Anvend kun **mærkebenzin** med et oktantal på mindst 90 ROZ – blyfri eller blyholdigt.

Benzin med en alkoholandel på over 10% kan forårsage ujævn gang ved motorer med manuelt justerbare karburatorer, og derfor bør det ikke anvendes til drift af sådanne motorer.

Motorer med M-Tronic giver fuld ydelse med benzin med op til 25 % alkoholandel (E25).

Motorolie

Hvis der selv blandes brændstof, må der kun anvendes STIHL totaktsmotorolie eller en anden højkapacitets-motorolie af en af klasserne JASO FB, JASO FC, JASO FD, ISO-L-EGB, ISO-L-EGC eller ISO-L-EGD.

STIHL forlanger, at totaktsmotorolien STIHL HP Ultra eller en ligeværdig højkapacitets-motorolie anvendes, for at kunne garantere emissionsgrænseværdierne ud over redskabets levetid.

Blandingsforhold

Ved STIHL-totaktsmotorolie 1:50; 1:50 = 1 del olie + 50 dele benzin

Eksempler

Benzin-mængde	STIHL-totaktsolie 1:50	
Liter	Liter	(ml)
1	0,02	(20)
5	0,10	(100)
10	0,20	(200)

Benzin-mængde	STIHL-totaktsolie 1:50	
Liter	Liter	(ml)
15	0,30	(300)
20	0,40	(400)
25	0,50	(500)

- Kom først motorolie og derefter benzin i en dunk, der er godkendt til brændstof, og bland grundigt

Opbevaring af brændstofblanding

Opbevar kun brændstof i godkendte beholdere på et sikkert, tørt og køligt sted beskyttet mod lys og sollys.

Brændstofblandinger ældes – bland kun til et par ugers brug ad gangen. Brændstofblandingen må ikke opbevares længere end 30 dage. Brændstofblandingen kan blive ubrugelig hurtigere ved påvirkning fra lys, sollys, lave eller høje temperaturer.

STIHL MotoMix kan dog opbevares uden problemer i op til 2 år.

- Ryst dunken med brændstofblandingen godt, før der tankes



ADVARSEL

Der kan opbygges et tryk i dunken – åbn den forsigtigt.

- Rengør brændstoftanken og dunken grundigt fra tid til anden

Rester af brændstof og resterne af den væske, der bruges til rengøring, skal bortskaffes korrekt iht. forskrifterne og på miljøvenlig vis!

Påfyldning af brændstof



Klargøring af redskabet

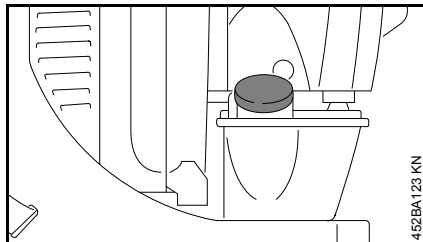

- Rengør tankdækslet og området omkring dette før påfyldning, så der ikke kommer urenheder i tanken

Åbning af skrue-tankdæksel

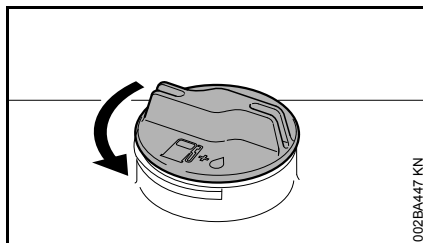

- Drej dækslet mod urets retning, indtil den kan tages af tankåbningen
- Tag tankdækslet af

Fyld brændstof på

Spild ikke brændstof ved påfyldning og fyld ikke tanken helt op til kanten. STIHL anbefaler STIHL-påfyldningssystem (specielttilbehør).

Lukning af skrue-tankdæksel

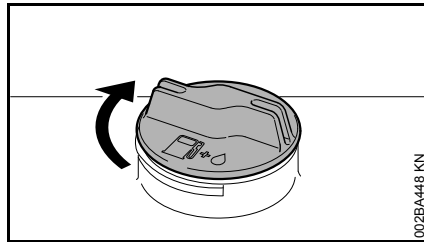

- Sæt dækslet på
- Drej dækslet til anslag i urets retning, og skru det så fast som muligt med hånden

Vinterdrift



Ved temperaturer under +10 °C

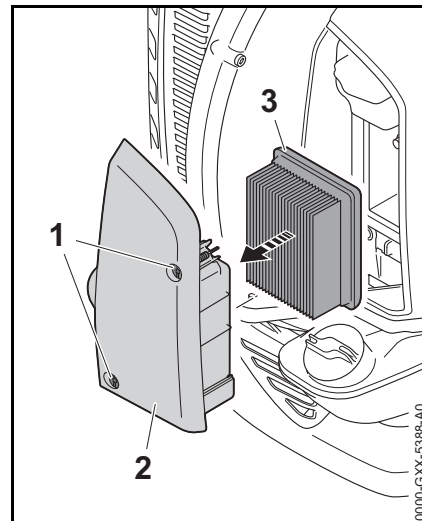

- Løsn skruerne (1)
- Tag filterdækslet (2) af sammen med luftfilteret (3)

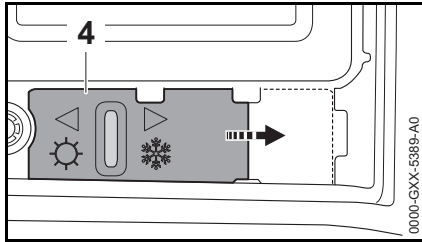

- Indstil skyderen (4) mod højre i positionen ❄️ (vinterdrift)
- Sæt filterdækslet (2) på sammen med luftfilteret (3)
- Skru skruerne (1) i, og spænd dem fast

Ved temperaturer over +20 °C

- Indstil skyderen (4) mod venstre i positionen ☀️ (sommerdrift)



Hvis skyderen (4) ikke stilles i positionen ☀️ ved temperaturer over 20 °C, er der fare for motorfejl pga. overophedning!

Til information før start



Ved start med standset motor skal følgende dele kontrolleres og eventuelt rengøres:

- Bundplade
- Beskyttelsesgitter mellem rygplade og motorenhed

Justearmens stillinger

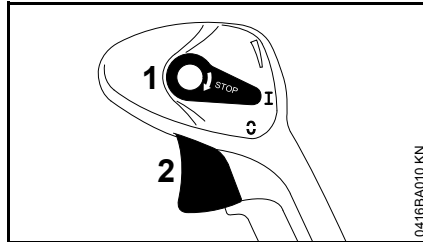

- 1 Justearm
- 2 Gashåndtag

Stilling "I"

Motoren kører eller er startklar. Trinløs betjening af gashåndtaget (2) er muligt.

Stilling "☹️"

Tændingen afbrydes, motoren standser. Justearmen (1) går ikke i indgreb i denne stilling med fjeder tilbage i stillingen "I". Tændingen er automatisk slået til igen.

Fast gas

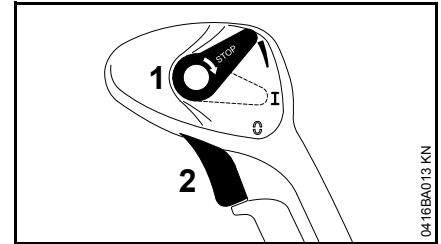

Gashåndtaget (2) kan låses trinløst.

For at låse låsningen op:

- Sæt justearmen (1) tilbage i stillingen "I".

Start og standsning af motoren

Start af motoren

- Overhold sikkerhedsforskrifterne



Redskabet må kun startes på et rent og støvfrit underlag, så det ikke suger støv ind.

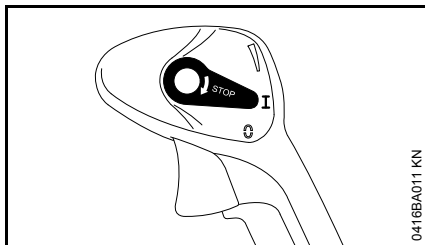

- Justerarmen skal stå på **I**

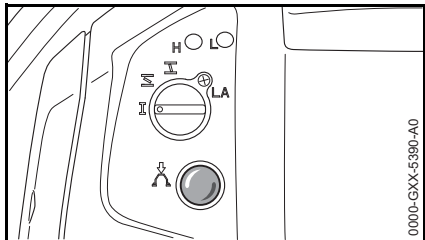

- Tryk mindst 6 gange på bælgen på brændstoffåndpumpen – også når bælgen er fyldt med brændstof

Kold motor (koldstart)

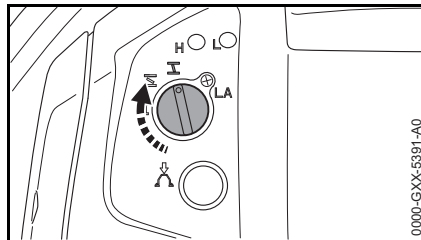

- Drej startspjældets drejeknap til **I**

Varm motor (varmstart)

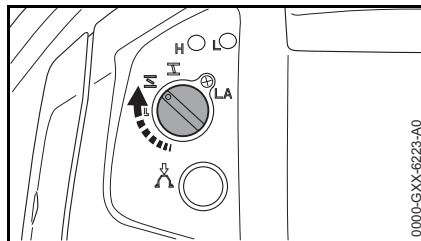

- Drej startspjældets drejeknap til **O**

Brug også denne indstilling, når motoren har kørt, men stadigvæk er kold.

Start

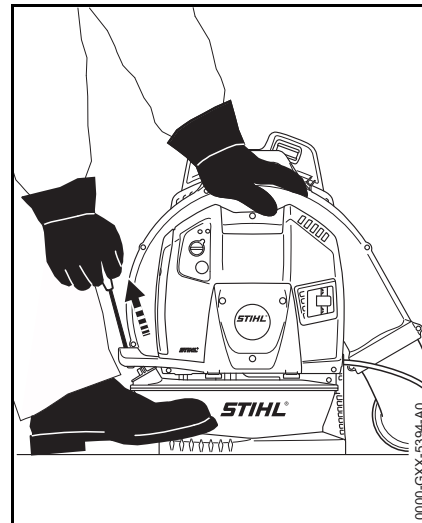

- Stil redskabet sikkert på jorden – sørg for, at der ikke opholder sig nogen personer i området omkring blæserøret, og
- Vær opmærksom på, at blæserøret ikke hænger fast i blæserhusets krog (transportindstilling)
- Stå sikkert og stabilt: Hold redskabet fast med den venstre hånd på huset, og støt med en fod, så redskabet ikke glider væk
- Træk med højre hånd starthåndtaget ud med en hurtig og jævn bevægelse – snoren må ikke trækkes helt ud – **fare for brud!**
- Lad ikke starthåndtaget svippe tilbage – før det tilbage i udtrækningsretningen, så startsnoren rulles korrekt op
- Fortsæt med at trække, indtil motoren starter

Efter den første tænding

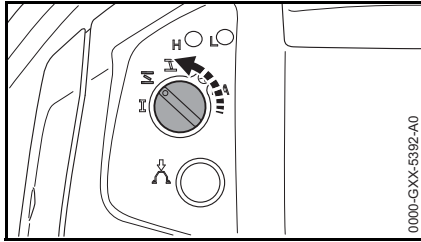

ved **kold** motor:

- Drej startspjældets drejeknap over på **I** – fortsæt med at trække, indtil motoren kører

ved **varm** motor:

- Fortsæt med at trække, indtil motoren kører

Så snart motoren kører

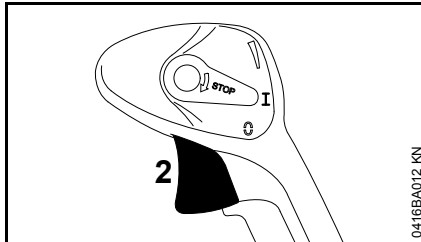

- Betjen gashåndtaget (2) – startspjældets drejeknap springer automatisk over i stillingen "I"

eller

- Stil manuelt startspjældets drejeknap i stillingen "I"

Motoren kører i tomgang.

Ved meget lave temperaturer

- Motoren går i stå i stillingen til koldstart **I**, lad den køre, indtil den næsten går ud
- Hvis motoren går ud i stillingen til koldstart **I**, skal startspjældets drejeknap stilles manuelt i stilling **I** og så startes igen

Slukning af motoren

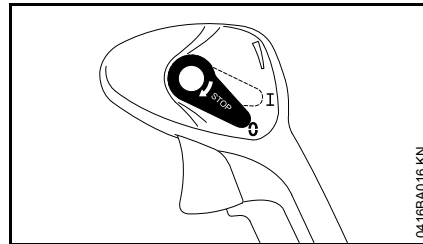

- Flyt justerarmen mod **I** – motoren standser – justerarmen fjedrer tilbage efter betjening

Efter korte afbrydelser i arbejdet

Hvis blæseredskabet allerede har kørt, og motoren er slukket, kan blæseredskabet efter en kort pause igen startes, når det bæres på ryggen.



- Redskabet bæres på ryggen – sørg for, at der ikke opholder sig nogen andre personer i området omkring blæserøret
- Stå sikkert og stabilt
- Hold blæserøret på betjeningsgrebet
- Træk med venstre hånd starthåndtaget ud med en hurtig og jævn bevægelse – snoren må ikke trækkes helt ud – **fare for brud!**
- Lad ikke starthåndtaget svippe tilbage – før det tilbage i udtrækningsretningen, så startsnoren rulles korrekt op
- Træk, indtil motoren kører

Hvis motoren ikke starter

Drejeknap til startspjæld

Efter den første tænding af motoren blev startspjældets drejeknap ikke drejet rettidigt tilbage på , så motoren er druknet.

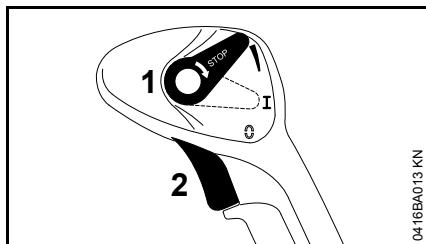

- Skub justerarmen (1) op. Gashåndtaget (2) er i stillingen "Fuld gas"
- Træk, indtil motoren kører

Yderligere henvisninger om start

Motoren starter ikke

- Kontrollér, om alle betjeningsselementer er indstillet korrekt
- Kontrollér, om der er brændstof i tanken, og fyld eventuelt op
- Kontrollér, om tændrørshætten sidder fast
- Gentag startproceduren
- Kontrollér indstillingen af gaskablet – se Indstilling af gaskabel

Motoren går i stå i stillingen til koldstart , eller når der accelereres

- Drej startspjældets drejeknap over på  – fortsæt med at trække, indtil motoren kører

Motoren starter ikke i stillingen for varmstart

- Drej startspjældets drejeknap over på  – fortsæt med at trække, indtil motoren kører

Tanken blev kørt helt tom

- Efter tankning skal der trykkes mindst 6 gange på bælgen på brændstoffåndpumpen – også når bælgen er fyldt med brændstof
- Indstil startspjældets drejeknap afhængigt af motortemperaturen
- Start motoren igen

Driftshenvisninger

Under arbejdet

Lad motoren køre videre i tomgang i kort tid efter længere tids fuld belastning, til den største varme er afledt vha. køleluftstrømmen, så komponenterne på drivanordningen (tændingsanlæg, karburator) ikke bliver ekstremt belastet pga. varmeophobning.

Efter arbejdet

Ved standsning i kort tid: Lad motoren køle af. Opbevar redskabet på et tørt sted og ikke i nærheden af antændingskilder, indtil det skal bruges næste gang. Ved længerevarende standsning – se "Se opbevaring af redskabet".

Udskiftning af luftfilter

Forurenede luftfiltre nedsætter motoreffekten, øger brændstofforbruget og gør det mere vanskeligt at starte.

Hvis motoreffekten er mærkbart nedsat:

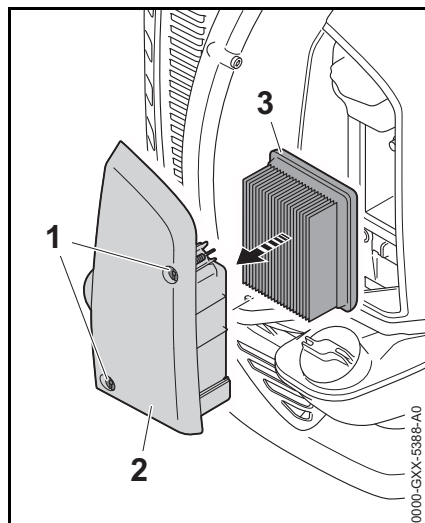

- Løsn skrue(r) (1)
- Tag filterdækslet (2) af sammen med luftfilteret (3)
- Tag luftfilteret (3) ud af filterdækslet (2)
- Udskift tilsmudsede eller beskadigede luftfiltre (3)
- Sæt det nye luftfilter (3) i filterdækslet (2)

- Sæt filterdækslet (2) på sammen med luftfilteret (3)
- Skru skrue(r) (1) i, og spænd dem fast

Indstilling af karburator

Indstilling af tomgang

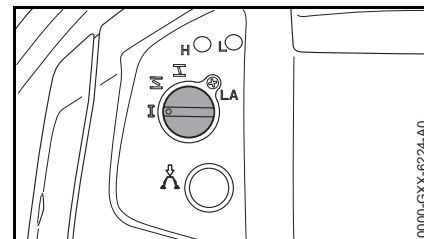

Motoren standser i tomgang:

- Drej tomgangsanslagsskruen (LA) langsomt i urets retning, indtil motoren kører jævnt

Tændrør

- ved utilstrækkelig motoreffekt, dårlig start eller tomgangsforstyrrelser skal tændrøret altid kontrolleres først
- udskift tændrøret efter ca. 100 driftstimer – ved kraftigt afbrændte elektroder allerede før – anvend kun de frigivne, afskærmede tændrør, som er anbefalet af STIHL – se "Tekniske data"

Afmontering af tændrør

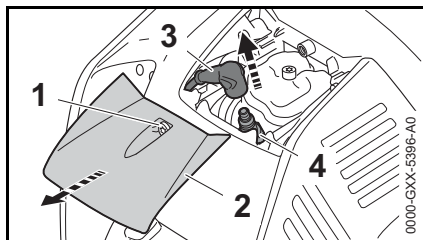

- Løsn skruen (1)
- Tag dækslet (2) af
- Træk tændrørshætten (3) af
- Skru tændrøret (4) ud

Kontrol af tændrør

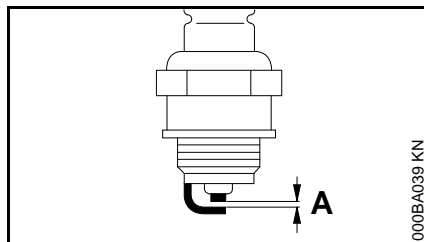

- Rengør det tilsudsede tændrør.
- Kontrollér elektrodeafstanden (A), og justér om nødvendigt, værdi for afstand – se "Tekniske data".
- Afhjælp årsagerne for tilsudsning af tændrøret.

Mulige årsager er:

- for meget motorolie i brændstoffet
- tilsudsset luftfilter
- ugunstige driftsbetingelser

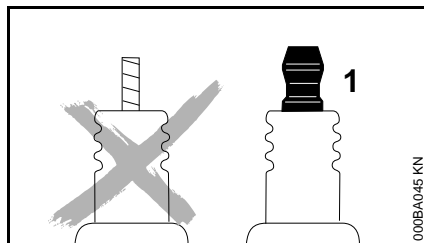

⚠ ADVARSEL

Ved løs eller manglende tilslutningsmøtrik (1) kan der opstå gnister. Hvis der arbejdes i letantændelige eller i eksplosive omgivelser, kan der opstå brande eller

eksplosioner. Personer kan blive alvorligt kvæstet, eller der kan opstå materielle skader.

- Anvend fejlfrie tændrør med fast tilslutningsmøtrik.

Montering af tændrør

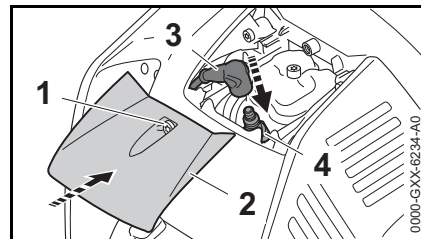

- Skru tændrøret (4) i, og tryk tændrørshætten (3) godt fast på tændrøret (4)
- Sæt dækslet (2) på
- Skru skruen (1) i, og spænd den

⚙ BEMÆRK

Hvis blæseredskabet anvendes med aftaget dæksel, kan motoren overophedes, og det kan medføre skader på motoren.

- Anvend kun blæseredskabet med påmonteret dæksel.

Opbevaring af redskabet

Ved driftspauser længere end ca. 3 måneder

- Tøm brændstoftanken på et sted med god ventilation, og rengør den
- Bortskaf brændstoffet iht. gældende bestemmelser og på miljøvenlig vis
- Kør karburatoren tom – ellers kan membranerne i karburatoren klæbe sig sammen
- Rengør redskabet grundigt, særligt cylinderribberne og luftfilteret
- Opbevar redskabet på et tørt og sikkert sted, og beskyt redskabet mod uvedkommende brug (f.eks. af børn)

Ophængning af blæseredskabet

Blæseredskabet hænges i hullet (pil) på rygpladen.

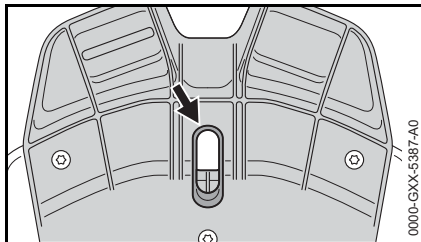

Kontrol og vedligeholdelse hos specialforhandler

Tankens brændstofsugehoved

- Få udskiftet brændstoftankens sugehoved årligt

STIHL anbefaler, at vedligeholdelsesarbejde og reparationer kun udføres af en STIHL-forhandler.

Henvisninger til vedligeholdelse og pasning

Angivelserne refererer til normale driftsbetingelser. Under vanskelige betingelser (store støvmængder osv.) og længere daglige arbejdstider skal de angivne intervaller afkortes tilsvarende.		Før arbejdets begyndelse	Efter arbejdsophør eller dagligt	Efter hver tankning	Ugentligt	Månedligt	Årligt	Ved fejl	Ved beskadigelse	Ved behov
Hele maskinen	Visuel kontrol (tilstand, tæthed)	X		X						
	Rengøres		X							
Betjeningshåndtag	Funktionskontrol	X		X						
Luftfilter	Udskiftes							X		
Brændstoffhåndpumpe	Kontrolleres	X								
	Istandsættes hos forhandler ¹⁾								X	
Filter i brændstoftanken	Kontrolleres hos forhandler ¹⁾							X		
	Filter udskiftes hos forhandler ¹⁾					X				X
Brændstoftank	Rengøres					X				
Karburator	Tomgang kontrolleres	X		X						
	Tomgang efterreguleres									X
Tændrør	Elektrodeafstand efterjusteres							X		
	Udskiftes efter 100 driftstimer									
Indsugningsåbning til køleluft	Visuel kontrol		X							
	Rengøres				X					
Ventilspillerum	Ved nedsat effekt eller kraftigt forøget kraft ved start skal ventilspillet kontrolleres og evt. indstilles af forhandleren ¹⁾							X		X
Forbrændingsrum	Rengøres efter hver 150 driftstimer hos forhandleren ¹⁾									X
Tilgængelige skruer og møtrikker (undtagen indstillingsskruer)	Efterspændes									X
Antivibrationselementer	Kontrolleres	X								
	Udskiftes hos forhandleren ¹⁾							X	X	
Beskyttelsesgitter til blæseluftindsugning	Kontrolleres	X		X						
	Rengøres									X

Angivelserne refererer til normale driftsbetingelser. Under vanskelige betingelser (store støvmængder osv.) og længere daglige arbejdstider skal de angivne intervaller afkortes tilsvarende.		Før arbejdsopstart	Efter arbejdsopstart eller dagligt	Efter hver tankning	Ugentligt	Månedligt	Årligt	Ved fejl	Ved beskadigelse	Ved behov
Bundplade	Kontrolleres	X		X						
	Rengøres									X
Gaskabel	Indstilles									X
Sikkerhedsmærkat	Udskiftes								X	

¹⁾ STIHL anbefaler STIHL-forhandleren

Minimering af slitage og undgåelse af skader

Overholdelse af instruktionerne i denne betjeningsvejledning medvirker til at man undgår overdreven slitage og skader på maskinen.

Benyttelse, vedligeholdelse og opbevaring af maskinen skal finde udføres omhyggeligt, som beskrevet i denne betjeningsvejledning.

Alle skader, som skyldes, at der ikke er taget hensyn til sikkerheds-, betjenings- og advarselshenvisningerne, er brugerens eget ansvar. Dette gælder især for:

- ændringer, som ikke er godkendt af STIHL
- anvendelse af værktøjer eller tilbehør, som ikke er tilladt for, egnet til maskinen eller som kvalitativt er dårligere
- ikke forskriftsmæssig brug af maskinen
- brug af maskinen i forbindelse med sports- eller konkurrencebegivenheder
- følgeskader efter fortsat benyttelse af maskinen med defekte komponenter

Vedligeholdelsesarbejder

Alle i kapitel "Vedligeholdelses- og plejehenvisninger" opførte arbejder skal udføres med jævne mellemrum. Hvis disse vedligeholdelsesopgaver ikke kan udføres af brugeren selv, skal de overlades til en forhandler.

STIHL anbefaler, at alt vedligeholdelsesarbejde og reparationer kun udføres af STIHL forhandler. STIHL forhandlerne bliver regelmæssigt tilbudt skoling og at får stillet tekniske informationer til rådighed.

Hvis disse arbejdsopgaver forsømmes eller udføres ufagmæssigt, kan der opstå skader, som brugeren selv har ansvaret for. Dertil hører bl. a.:

- Skader på motoren som følge af ikke rettidig eller utilstrækkelig vedligeholdelse (f. eks. luft- og brændstoffilter), forkert karburatorindstilling eller utilstrækkelig rensning af køleluftføringen (indsugningsslidser, cylinderribber)
- Korrosions- og andre følgeskader på grund af ufagmæssig opbevaring
- Skader på maskinen som følge af anvendelse af kvalitativt dårlige reservedele

Sliddele

Nogle dele i motorredskabet udsættes også ved forskriftsmæssig brug for almindelig slitage og skal udskiftes rettidigt, alt efter brugsmåde og -varighed. Dertil hører bl. a.:

- Filter (til luft, brændstof)
- Startanordning
- Tændrør
- Antivibrationssystemets dæmpningselementer

Vigtige komponenter

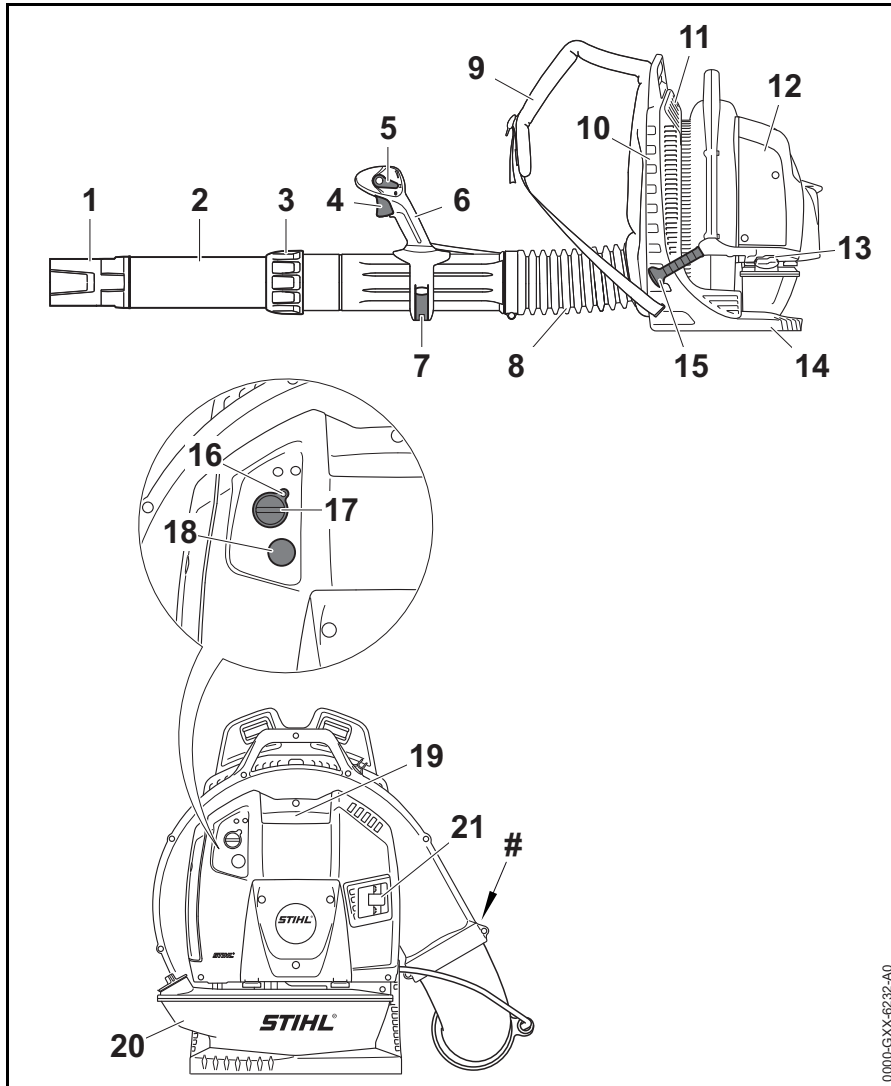

- 1 Mundstykke
- 2 Blæserør
- 3 Omløbermøtrik
- 4 Gashåndtag
- 5 Justerarm
- 6 Betjeningshåndtag
- 7 Spændebøjle
- 8 Harmonikaslange
- 9 Bæresele
- 10 Rygplade
- 11 Beskyttelsesgitter
- 12 Luftfilter
- 13 Tankdæksel
- 14 Bundplade
- 15 Starthåndtag
- 16 Tomgangsanslagsskrue (LA)
- 17 Startspjældets drejeknap
- 18 Brændstofhåndpumpe
- 19 Tændrørshætte
- 20 Brændstoftank
- 21 Lyddæmper
- # Maskinnummer

0000-GXX-6232-A0

Tekniske data

Motor

STIHL 4-MIX-motor

Slagvolumen:	79,9 cm ³
Cylinderboring:	50 mm
Slaglængde:	40,7 mm
Tomgangsomedrejningstal:	2500 o/min

Tændingssystem

Elektronisk styret magnettænder

Tændrør (afskærmet):	NGK CMR 6 H
Elektrodeafstand:	0,5 mm

Brændstofsysteem

Positionsneutral membrankarburator med integreret brændstofpumpe

Brændstoftankindhold:	2000 cm ³ (2,0 l)
-----------------------	------------------------------

Blæseeffekt

Blæsekraft:	41 N
Lufthastighed:	81 m/s
Luftgennemstrømning:	1700 m ³ /h
Maksimal lufthastighed:	97 m/s
Maksimal luftgennemstrømning (uden blæseanlæg):	2025 m ³ /h

Vægt

uden brændstof:	11,7 kg
-----------------	---------

Støj- og vibrationsværdier

For yderligere oplysninger om opfyldelse af direktivet for arbejdstagernes eksponering for risici på grund af fysiske agenser (vibrationer), 2002/44/EF, se www.stihl.com/vib/.

Lydtryksniveau L_{peq} iht. DIN EN 15503

104 dB(A)

Lydeffektniveau L_w iht. DIN EN 15503

112 dB(A)

Vibrationsværdi $a_{hv,eq}$ iht. DIN EN 15503

Standardudførelse

	Højre håndtag
BR 800:	3,5 m/s ²

Udførelse med tohåndsgreb

	Venstre håndtag	Højre håndtag
BR 800:	2,9 m/s ²	2,3 m/s ²

For lydtrykniveauet og lydeffektniveauet er K-faktor i henhold til direktiv 2006/42/EG = 2,0 dB(A); for vibrationsværdien er K-faktor i henhold til direktiv 2006/42/EG = 2,0 m/s².

REACH

REACH betegner en EF-forordning til registrering, vurdering og godkendelse af kemikalier.

Informationer vedr. opfyldelse af REACH-forordning (EF) nr. 1907/2006 se www.stihl.com/reach

Emissionsværdi for udstødningsgas

Den målte CO₂-værdi per EU-typegodkendelse er angivet på www.stihl.com/co2 i de produktspecifikke tekniske data.

Den målte CO₂-værdi blev registreret fra en repræsentativ motor efter en standardiseret testmetode under laboratoriebetingelser og udgør ikke nogen udtrykkelige eller implicite garantier for en bestemt motors ydelse.

Ved anvendelse og vedligeholdelse, som beskrevet i denne brugsanvisning, bliver de gældende krav til emission af udstødningsgas opfyldt. Ved ændringer af motoren bortfalder typegodkendelsen.

Reparationsvejledning

Brugeren af dette apparat må kun udføre de vedligeholdelses- og servicearbejder, som er beskrevet i denne betjeningsvejledning. Mere omfattende reparationer må kun udføres af faghandleren.

STIHL anbefaler, at alt vedligeholdelsesarbejde og reparationer kun udføres af en STIHL-forhandler. STIHL-forhandlerne bliver regelmæssigt tilbudt skoling og at får stillet tekniske informationer til rådighed.

Ved reparationer må der kun anvendes reservedele, som STIHL har godkendt til dette redskab, eller teknisk tilsvarende dele. Anvend kun førsteklasses reservedele. Ellers kan der opstå fare for uheld eller skader på redskabet.

STIHL anbefaler, at der anvendes originale STIHL reservedele.

Originale STIHL reservedele kendes på STIHL reservedelsnummeret og skrifttypen **STIHL** samt ligeledes på STIHL reservedelsmærket **SI** (på små dele kan dette mærke også stå alene).

Bortskaffelse

Ved bortskaffelse skal de nationale forskrifter for bortskaffelse overholdes.

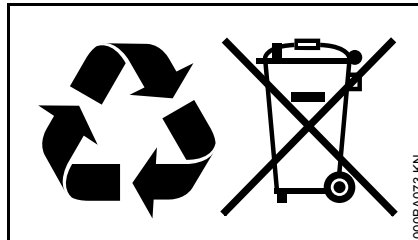

STIHL produkter hører ikke til i husholdningsaffaldet. STIHL produkter, akkumulatorer, tilbehør og emballage skal afleveres på genbrugsstationerne.

Aktuelle informationer om bortskaffelse kan fås hos din lokale STIHL forhandler.

EU-overensstemmelseserklæring

ANDREAS STIHL AG & Co. KG
Badstr. 115
D-71336 Waiblingen

Tyskland

erklærer som eneansvarlig, at

Konstruktionstype: Blæseredskab
Fabriksmærke: STIHL
Type: BR 800
BR 800 C

Serienummer: 4283
Slagvolumen: 79,9 cm³

overholder de gældende bestemmelser i direktiverne 2011/65/EU, 2006/42/EF, 2014/30/EU og 2000/14/EF og er udviklet og produceret i overensstemmelse med de på produktionsdatoen gældende versioner af standarderne:

EN ISO 12100, EN 15503, EN 55012, EN 61000-6-1

Til påvisning af det målte og garanterede lydeffektniveau fulgtes retningslinjerne i direktiv 2000/14/EF, bilag V, under anvendelse af standarden ISO 11094.

Målt lydeffektniveau

110 dB(A)

Garanteret lydeffektniveau

112 dB(A)

Opbevaring af teknisk dokumentation:

ANDREAS STIHL AG & Co. KG
Produktzulassung

dansk

Produktionsåret og maskinnummeret er angivet på redskabet.

Waiblingen, 03.02.2020

ANDREAS STIHL AG & Co. KG

p.p.

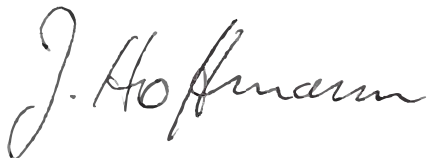
A handwritten signature in black ink, reading "J. Hoffmann". The signature is written in a cursive style with a large, looped initial "J".

Dr. Jürgen Hoffmann,
ansvarlig for dokumentation,
retsforskrifter og godkendelse

The CE mark, consisting of the letters "C" and "E" in a stylized, bold font.

Innholdsfortegnelse

Om denne bruksanvisningen	80
Sikkerhetsforskrifter og arbeidsteknikk	80
Komplettere maskinen	85
Stille inn gasswiren	87
Ta på bæreselen	87
Drivstoff	88
Fyll på drivstoff	89
Vinterdrift	90
Til informasjon før start	91
Starte / stoppe motoren	91
Bruksanvisning	94
Skifte luftfilter	94
Innstille forgasseren	95
Tennplugg	95
Oppbevare maskinen	96
Kontroll og vedlikehold hos faghandel	96
Stell og vedlikehold	97
Redusere slitasje og unngå skader	99
Viktige komponenter	100
Tekniske data	101
Reparasjoner	102
Avfallshåndtering	102
EU-samsvarserklæring	102

Kjære kunde!

Takk for at du har valgt et kvalitetsprodukt fra STIHL.

Dette produktet ble produsert med moderne produksjonsmetoder og omfattende kvalitetssikringstiltak. Vi har bestrebet oss for at du skal bli fornøyd med dette produktet, og kunne bruke det uten problemer.

Hvis du har spørsmål om produktet, kontakter du din forhandler eller du kan kontakte vårt salgsselskap direkte.

Med vennlig hilsen



Dr. Nikolas Stihl

Om denne bruksanvisningen

Ikoner

Ikonene som befinner seg på apparatet, er forklart i denne bruksanvisningen.

Avhengig av apparatet og utstyret kan ikonene nedenfor være plassert på maskinen.



Drivstofftank; drivstoffblanding av bensin og motorolje



Innsugsluftkanal: vinterdrift



Innsugsluftkanal: sommerdrift

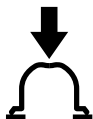

Aktivere drivstoffhåndpumpen

Merking av tekstavsnitt



ADVARSEL

Advarsel om fare for skade eller ulykker på personer samt om alvorlige skader på gjenstander.



LES DETTE

Advarsel om skade på maskinen eller de enkelte delene.

Teknisk videreutvikling

STIHL arbeider kontinuerlig med å videreutvikle samtlige maskiner og apparater. Vi forbeholder oss derfor retten til å endre leveranseomfanget med hensyn til form, teknikk og utrustning.

Ingen krav kan gjøres gjeldende på grunnlag av angivelser og bilder i denne bruksanvisningen.

Sikkerhetsforskrifter og arbeidsteknikk



Det er nødvendig med spesielle sikkerhetstiltak ved arbeid med denne enheten.



Les hele bruksanvisningen nøye før enheten tas i bruk for første gang, og ta godt vare på den for senere bruk. Det kan være livsfarlig å ignorere bruksanvisningen.

Ta hensyn til nasjonale sikkerhetsforskrifter, f.eks. fra fagforbund, trygdekasser, myndigheter for arbeidsvern og andre.

Den som jobber med enheten for første gang: La selgeren eller en sakkyndig vise deg hvordan det håndteres på en sikker måte – eller delta på et kurs.

Mindreårige må ikke arbeide med maskinen, unntatt ungdommer over 16 år som får opplæring under tilsyn.

Barn, dyr og tilskuere må holdes på avstand.

Når maskinen ikke er i bruk, skal den settes bort slik at ingen kan utsettes for fare. Apparatet skal sikres mot bruk av uvedkommende.

Brukeren er ansvarlig for ulykker eller farer som andre personer eller deres eiendom utsettes for.

Apparatet skal kun gis videre eller lånes ut til personer som er kjent med denne modellen og hvordan den skal håndteres – bruksanvisningen skal alltid følge med.

Bruken av støyende enheter kan være begrenset til spesifiserte tidspunkter gjennom nasjonale, regionale og lokale forskrifter.

Apparatet skal kun tas i bruk hvis alle komponenter er uskadd.

Enheten skal ikke rengjøres med høytrykksvasker. Den harde vannstrålen kan skade enhetens deler.

Tilbehør og reservedeler

Det skal kun monteres deler eller tilbehør som er godkjent av STIHL for bruk på dette apparatet, eller teknisk likeverdige deler. Har du spørsmål om dette, kan du ta kontakt med en fagforhandler. Bruk kun verktøy eller tilbehør av høy kvalitet. Ellers kan det være fare for ulykker eller skader på enheten.

STIHL anbefaler bruk av originaldeler og -tilbehør fra STIHL. Disse har egenskaper som er optimalt tilpasset til produktet og brukerens behov.

Det må ikke foretas endringer på enheten, da dette kan påvirke sikkerheten. STIHL fraskriver seg ethvert ansvar for personskader eller materielle skader som skyldes bruk av påmontert utstyr som ikke er godkjent.

Fysisk egnethet

Den som arbeider med enheten må være uthvilt, frisk og i god forfatning.

Hvis du av helsemessige årsaker ikke får lov til å anstrenge deg, bør du spørre legen om du kan arbeide med apparatet.

Kun brukere av pacemakere: Tenningsanlegget i denne enheten skaper et meget svakt elektromagnetisk felt. Det kan ikke helt utelukkes at dette kan påvirke enkelte typer pacemakere. For å unngå helsefare anbefaler STIHL at du rådfører med legen din og produsenten av pacemakeren.

Det er ikke tillatt å arbeide med maskinen etter inntak av alkohol, narkotika eller medikamenter som nedsetter reaksjonsevnen.

Tiltent bruk

Løvblåsere tillater fjerning av løv, gress, papir og lignende, f.eks. i hageanlegg, sportstadium, parkeringsplasser eller innkjørsler. Det er også egnet til å blåse fri skiltede stier i frost.

Helseskadelige materialer må ikke blåses.

Bruken av enheten til andre formål er ikke tillatt og kan føre til ulykker eller skader på enheten. Ikke foreta endringer på produktet – også dette kan føre til ulykker eller skader på enheten.

Klær og utstyr

Bruk forskriftsmessige klær og utrustning



Bekledningen skal være hensiktsmessig og ikke være til hinder. Tettsittende klær, kombiantrekk, ingen arbeidsdress.



Ikke bruk klær med løse tråder, snor og bånd, skjert, slips eller smykker som kan trekkes inn i luftinnsugingsåpningen på siden og nede på maskinen. Sett opp og sikre langt hår slik at det befinner seg over skulderen og ikke kan komme seg inn i maskinen.

Bruk faste sko med gripesterk, sklisikker såle.

! ADVARSEL



For å redusere faren for øyeskader skal det brukes tettsittende vernebriller iht. standarden EN 166. Påse at vernebrillen sitter korrekt.

Bruk "personlig" hørselvern, f.eks. øreklokker.

STIHL tilbyr et omfattende utvalg med personlig verneutstyr.

Transportere enheten

Slå alltid av motoren.

Ved transport i bil:

- Sikre apparatet slik at det ikke kan velte, ta skade eller lekke drivstoff

Fylle tanken



Bensin er ekstremt lett antennelig - hold avstand til åpen ild, og ikke søl drivstoff. Røyking forbudt.

Før tanken fylles **Slå av motoren**.

Ikke fyll tanken så lenge motoren er varm – drivstoff kan renne over – **brannfare!**

Ta apparatet ned fra ryggen før du fyller tanken. Fyll tanken kun når apparatet står på bakken.

Åpne tanklokket forsiktig, slik at eventuelt overtrykk kan reduseres langsomt, og det ikke spruter ut drivstoff.

Tanken må kun fylles på godt ventilerte steder. Hvis du søler drivstoff, må apparatet umiddelbart rengjøres. Ikke søl drivstoff på klærne, ellers må disse skiftes omgående.



Vær oppmerksom på lekkasje! Hvis det renner ut drivstoff, må motoren ikke startes – **livsfare på grunn av forbrenning!**

Skrulokk



Skru skrutanklokket så godt igjen som mulig når du har fylt på tanken.

Dette reduserer faren for at tanklokket løsner på grunn av vibrasjonen til motoren og at det lekker ut drivstoff.

Før start

Kontroller enheten for driftssikker tilstand – følg tilsvarende kapitler i bruksanvisningene:

- Kontroller at drivstoffsystemet er tett, og spesielt de synlige delene som f.eks. tanklokk, slangekoblinger, drivstoffpumpe (kun for enheter med drivstoffhåndpumpe). Ikke start motoren dersom det oppdages lekkasjer eller skader – **brannfare!** La fagforhandleren reparere apparatet før det tas i bruk
- Gassknappen må gå lett og fjære tilbake til tomgangsstilling av seg selv
- Kombibryteren må kunne betjenes lett på **STOP** eller **0**
- Blåseanlegget må være forskriftsmessig montert
- Håndtak må være rene og tørre, fri for olje og smuss – viktig for sikker håndtering av enheten
- Kontroller at tennledningspluggen sitter godt fast. Hvis den sitter løst, kan det oppstå gnister som kan antenne drivstoff-/luftblanding som slipper ut – **brannfare!**
- Betjenings- og sikkerhetsinnretningene må ikke endres
- Kontroller tilstanden til viftehuset
- Kontroller bæreselens og bærerammens tilstand, skadde eller slitte bæreseler må skiftes ut

Slitasje på viftehuset (revner, brudd) kan utgjøre fare personskaade på grunn av fremmedlegemer som slipper ut. Ved skader på viftehuset må du oppsøke forhandleren – STIHL anbefaler STIHL-forhandleren

Enheten må bare brukes når det er i driftssikker stand – **fare for ulykker!**

I nødstilfeller: Øv på å åpne låsen på hoftebeltet, løsne skulderreimene og ta apparatet ned fra ryggen raskt.

Starte motoren

Minst 3 meter fra stedet der tanken ble fylt, og ikke i lukkede rom.

Apparatet må bare betjenes av én person. Ingen andre personer må oppholde seg innenfor arbeidsområdet, heller ikke ved oppstart.

Ikke start motoren for hånd – start motoren som beskrevet i bruksanvisningen.

Kun på jevnt underlag. Påse at du står støtt, og hold apparatet godt fast.

Etter start av motoren, kan på grunn av den tiltagende luftstrømmen, gjenstander (f.eks. steiner) slynges oppover.

Under arbeidet

Hvis det oppstår fare, hhv. i nødstilfeller, må du umiddelbart slå av motoren – still kombibryteren på **STOP** eller **0**.

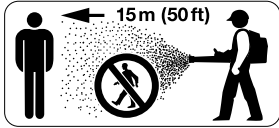

I omkrets på 15 m må det ikke befinne seg ytterligere personer – grunnet flygende gjenstander, **fare for personskade!**

Overhold denne avstanden også til (kjøretøy, vinduskiver) – **fare for materiell skade!**



Blås aldri mot personer eller dyr. Apparatet kan slynge ut små gjenstander i høy fart – **fare for personskader!**

Ved blåsing (i fritt terreng og i hager), vær oppmerksom på smådyr, slik at disse ikke utsettes for fare.

La aldri apparatet gå uten tilsyn.

Vær forsiktig når det er glatt, vått, snø, is, i skråninger, på ujevnt terreng – **sklifare!**

Vær oppmerksom på hindringer: søppel, stubber, røtter og grøfter – **snablefare!**

Ikke arbeid på stige eller på ustabile ståsteder.

Bruk av hørselvern krever større aktsomhet og årvåkenhet – det er begrenset hva man hører av lyder som varsler om fare (skrik, lydsignaler o.l.).

Arbeid rolig og kontrollert, og kun ved gode lys- og siktforhold. Vis hensyn i arbeidet, og ikke utsett andre for fare.

Ta pauser tidsnok i arbeidet, slik at du ikke blir trøtt og sliten – **fare for ulykker!**



Apparatet genererer **giftige avgasser**, når motoren går. Disse gassene kan være luktfrie og usynlige og inneholde ikke-brente hydrokarboner og bensol. Arbeid aldri med apparatet i lukkede eller dårlig ventilerte rom – heller ikke med katalysator-maskiner.

Sørg alltid for tilstrekkelig luftsirkulasjon ved arbeid i grøfter, fordypninger eller andre trange forhold – **livsfare pga. forgiftning!**

Ved kvalme, hodepine, synsforstyrrelser (f.eks. hvis synsfeltet innsnevres), hørselsforstyrrelser, svimmelhet og nedsatt konsentrasjonsevne, må arbeidet umiddelbart avsluttes. Disse symptomene kan blant annet forårsakes av for høye eksoskonsentrasjoner – **fare for ulykker!**

Det må ikke røykes ved bruk av apparatet, eller i dets nærmeste omgivelser – **brannfare!** Brannfarlig bensindamp kan slippe ut av drivstoffsystemet.

Bruk alltid støvmaske ved støvutvikling.

Bruk enheten slik at det avgir minst mulig støy og eksos. Slå av motoren når enheten ikke er i bruk, og gi kun gass når du arbeider.

Etter arbeidet skal apparatet settes på et jevnt, brannsikkert underlag. Ikke sett det i nærheten av lettantennelige materialer (f.eks. trespon, bark, tørt gress, drivstoff) – **brannfare!**

Hvis apparatet har vært utsatt for ikke forskriftsmessig store påkjenning (f.eks. voldsomme slag eller fall), skal det alltid

kontrolleres at det er i driftssikker stand før videre bruk – se også "Før start". Det må særlig kontrolleres at drivstoffsystemet er tett, og at verneutstyret fungerer som det skal. Apparatet som ikke lenger er driftssikkert skal ikke brukes. I tvilstilfeller må du kontakte fagforhandleren.

Anvende løvblåseren

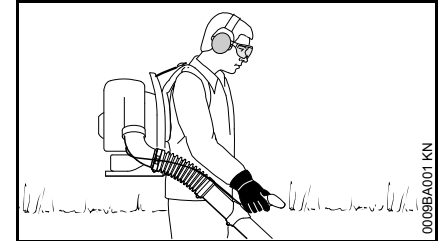

Apparatet bæres på ryggen. Den høyre hånden styrer blåserøret med betjeningshåndtaket.

Gå bare langsomt forover under arbeidet. Hold hele tiden øye med området ved blåserørets åpning – ikke gå baklengs – **snablefare!**

Slå av motoren før du tar apparatet ned fra ryggen.

Arbeidsteknikk

For å minimere blåsetiden, bruk rive og kost for å løsne opp smusspartikler før blåsing.

Anbefalt arbeidsteknikk for å minimere luftforurensning:

- Ved behov bør overflatene fuktes litt for å unngå sterk støvutvikling
- Ikke blås smusspartikler på mennesker, spesielt ikke barn, husdyr, mot åpne vinder eller nyvaskede kjøretøy. Blås smusspartiklene forsiktig vekk
- Fjern sammenblåst smuss i søppelbøtter, blås det ikke over til naboen

Anbefalt arbeidsteknikk for støyminimering:

- Bruk maskiner til fornuftige tider - ikke tidlig om morgenen, sent om kvelden eller under middagshviletid, når personer kan forstyrres av støyen. Rett deg etter lokalt fastsatte tider
- Kjør løvblåseren med så lavt turtall som mulig for å utføre arbeidsoppgaven
- Kontroller utstyret før bruk, spesielt støydemper, luftinnsugingsåpninger og luftfilter

Vibrasjoner

Lang tids bruk av maskinen kan føre til vibrasjonsrelaterte forstyrrelser av blodsirkulasjonen i hendene (vasospastisk syndrom eller „hvite fingre“)

Det er vanskelig å angi et generelt gyldig tidsrom for bruk av maskinen, ettersom dette påvirkes av mange faktorer.

Brukstiden forlenges av:

- varme hender
- pauser

Brukstiden forkortes av:

- personlig tendens til spesielt dårlig blodsirkulasjon (kjennetegn: ofte kalde fingre, kribling)
- lave utetemperaturer
- stor gripekraft (et fast grep hindrer blodsirkulasjonen)

Ved regelmessig, langvarig bruk av maskinen og ved gjentatte tegn på dårlig blodsirkulasjon (f.eks. kribling i fingrene) anbefales en medisinsk undersøkelse.

Vedlikehold og reparasjoner

Maskinen skal vedlikeholdes regelmessig. Utfør bare vedlikeholdsarbeid og reparasjoner som er beskrevet i bruksanvisningen. Alt annet skal utføres av en autorisert forhandler.

STIHL anbefaler at vedlikeholdsarbeider og reparasjoner bare utføres hos STIHL-forhandlerne. STIHL-forhandlerne får regelmessig tilbud om kurs og har tilgang til teknisk dokumentasjon.

Bruk alltid reservedeler av høy kvalitet. Hvis ikke, kan det oppstå fare for ulykker eller skader på apparatet. Ved spørsmål angående dette, ta kontakt med en forhandler.

STIHL anbefaler å bruke originale STIHL-reservedeler. De er optimalt tilpasset maskinen og brukerens krav.

Ved reparasjoner, vedlikehold og rengjøring skal alltid **motoren slås av – fare for personskade!** – Unntak: Innstilling av forgasser og tomgang.

Motoren må ikke startes med startmekanismen når tennpluggen er tatt av eller når tennpluggen er skrudd av – **fare for brann** på grunn av tenningsgnist utenfor sylindringen!

Maskinen må ikke vedlikeholdes eller oppbevares i nærheten av åpen ild.

Kontroller regelmessig at tankklokken er tett.

Bruk bare feilfri tennplugg som er godkjent av STIHL, se „Tekniske data“.

Kontroller tennledningen (feilfri isolasjon, sitter fast).

Kontroller at lydputten er i feilfri stand.

Arbeid aldri med defekt lydputte eller uten lydputte – **fare for brann!** – **fare for hørselsskader!**

Ikke ta i lydputten når den er varm – **fare for forbrenning!**

Tilstanden på vibrasjonsdemperne påvirker vibrasjonsforholdene – kontroller vibrasjonsdemperne regelmessig.

Slå av motoren når feil skal rettes.

Komplettere maskinen

Montere slangeklemmer og den korrugert slangen

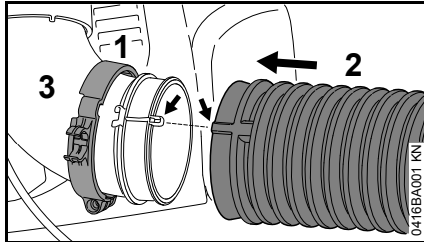

- Skyv slangeklemmen (1) (med holdeklemmer for gasskabel) på manifolden (3)
- Skyv den korrugerte slangen (2) over bendet (3)

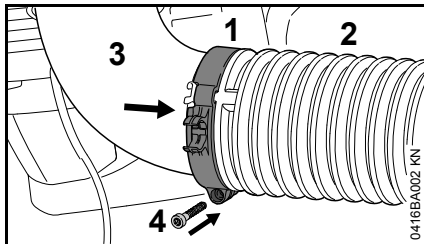

- Skyv slangeklemmen (1) på den korrugerte slangen (2) – skruøyet peker nedover
- Fest slangeklemmen (1) med skruen (4)

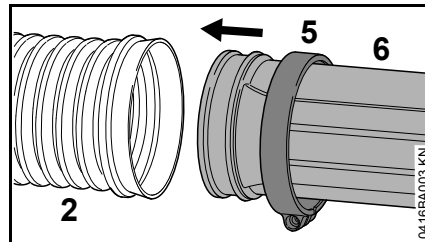

- Skyv slangeklemmen (5) (uten holdeklemmer for gasskabel) på blåserøret (6)
- Skyv blåserøret (6) inn i den korrugerte slangen (2)

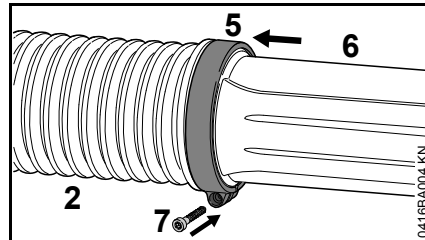

- Skyv slangeklemmen (5) på den korrugerte slangen (2)
- Innrett slangeklemme (5) og blåserør (6) – som på bildet
- Fest slangeklemmen (5) med skruen (7)

Montere betjeningshåndtaket

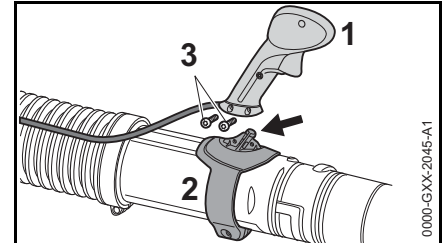

- Sett betjeningshåndtaket (1) på holderen (2)
- Skru inn skruene (3) og trekk til

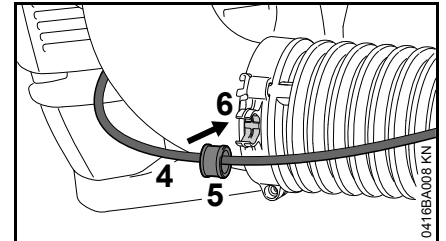

- Lås gasskabelen (4) med hylse (5) i holdeklemme (6)

Stille inn betjeningshåndtaket

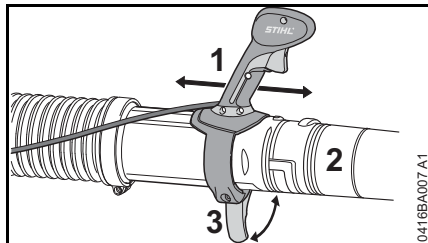

- Åpne spennhendelen (3)
- Flytt betjeningshåndtaket (1) i lengderetning på blåserøret (2) og still det inn på armlengden
- Lukk spennhendelen (3)

Montere og demontere dyse

Montere dysen

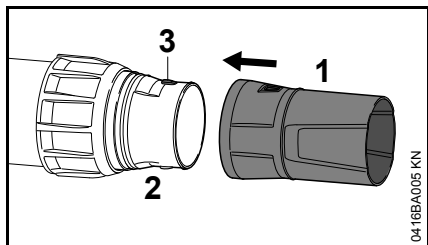

- Skyv dysen (1) på blåserøret (2) til den går i lås i tappene (3)

Demontere dysen

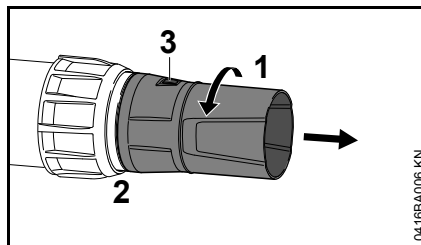

- Drei dysen (1) i pilens retning til tappene (3) er skjult
- Trekk dysen (1) av blåserøret (2)

Justere blåserøret

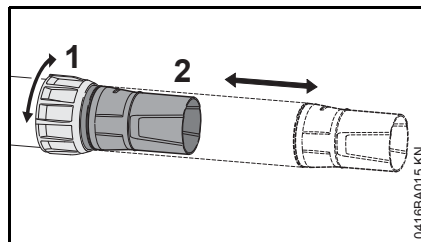

- Skru opp overfallsmutteren (1)
- Trekk ut blåserøret (2) til ønsket lengde
- Skru til overfallsmutteren (1)

Slitasjemarkering på dysen

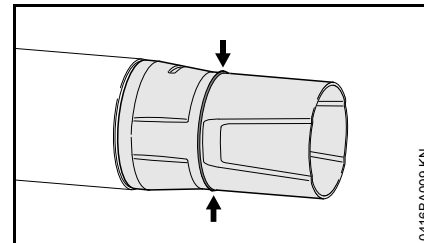

Under arbeidet blir fordelen på dysen slitt på grunn av den slipende kontakten med gulvet. Dysen er en slitedel, og må byttes ut når slitasjemarkeringen er nådd.

Transporthjelp

Til oppbevaring og transport kan blåserøret hektes på viftehuset.

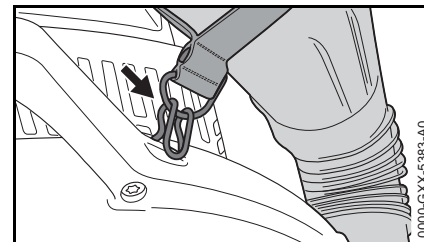

- Hekt maljen på kroken til viftehuset

⚠ ADVARSEL

Hvis motoren startes og blåserøret er heftet på, kan luft eller smusspartikler blåses inn i ansiktet og øynene til brukeren.

- Hekt av blåserøret når motoren startes

LES DETTE

Hvis klær eller andre gjenstander blir heftet på kroken, kan sugeåpningene bli tildekket, og motoren kan overopphetes.

- Bruk kroken kun til å hekte på blåserøret under oppbevaring eller transport
- Ikke hekt på klær eller andre gjenstander

Stille inn gasswiren

Etter monteringen av apparatet eller etter lengre driftsstans, kan det være nødvendig med korrektur av innstillingen til gasskabelen.

Still kun inn gasskabelen ved komplett montert apparat.

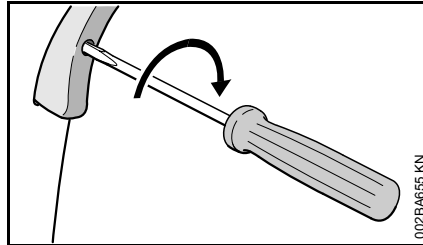

- Still gassknappen i stilling for full gass
- Vri skruen i gassknappen i pilens retning inntil første motstanden. Vri deretter en halv omdreining videre

Ta på bæreselen

Justere bæreselen

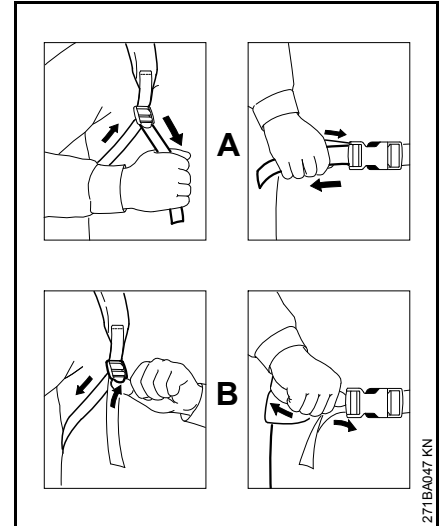

- A** Trekk i selenes ende, selene blir strammet
- B** Løft opp klemskyveren, selene blir løsnet

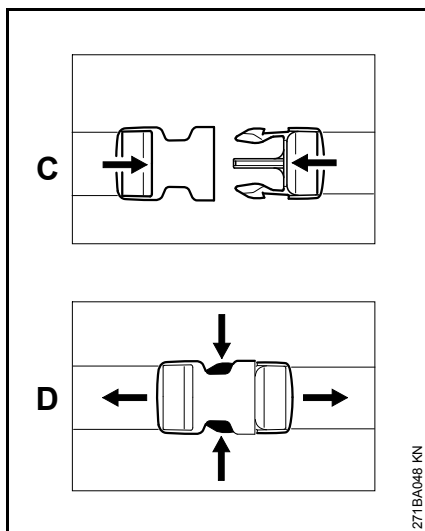

- C Lukk ved å skyve sammen låsen
 D Åpne låsen ved å trykke sammen krokene

Ta på bæreselen

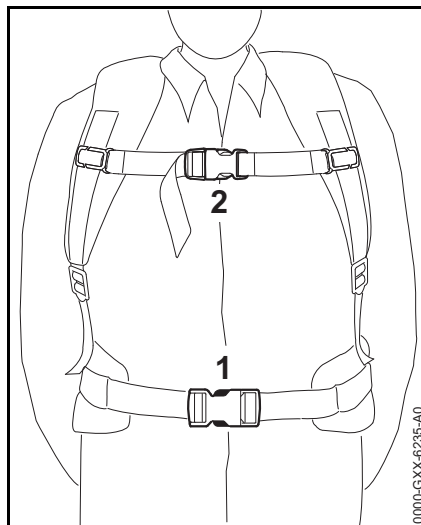

- Sett løvblåseren på ryggen
- Lukk låsen på hoftebeltet (1)
- Lukk låsen på brystselen (2)
- Stram selene til hoftebeltet ligger inntil hoftene og ryggplaten ligger inntil ryggen

Ta av bæreselen

- Løsne selene
- Åpne låsen på brystselen og hoftebeltet
- Ta løvblåseren av ryggen

Drivstoff

Motoren må kjøres med en drivstoffblanding av bensin og motorolje.

! ADVARSEL

Unngå direkte hudkontakt med drivstoff og å puste inn drivstoffdamp.

STIHL MotoMix

STIHL anbefaler bruk av STIHL MotoMix. Denne ferdigblandede drivstoffet er uten benzol, utmerker seg med et høyt oktantal og gir alltid riktig blandingsforhold.

STIHL MotoMix er blandet med STIHL totakts motorolje HP Ultra for lengste motorlevetid.

MotoMix er ikke tilgjengelig i alle markeder.

Blande drivstoff

LES DETTE

Uegnede drivstoff eller blandingsforhold som avviker fra forskriften kan føre til alvorlige skader i drivverket. Bensin eller motorolje med dårligere kvalitet kan skade motoren, tetningsringer, ledninger og drivstofftanken.

Bensin

Bruk bare **bensin av kjente merker** med et oktantal på minst 90 ROZ – med eller uten tilsatt bly.

Bensin med en alkoholandel over 10 % kan gjøre at motoren med manuelt justerbare forgassere går ujevn, og bør derfor ikke brukes for å drive slike motorer.

Motorer med M-Tronic gir full effekt med en bensin med opptil 25 % alkoholandel (E25).

Motorolje

Hvis du blander drivstoff selv, skal kun en STIHL totakts motorolje eller en annen høytytelses motorolje i klassene JASO FB, JASO FC, JASO FD, ISO-L-EGB, ISO-L-EGC eller ISO-L-EGD brukes.

STIHL foreskriver STIHL HP Ultra totakts motorolje eller tilsvarende høytytelses motorolje for å kunne sikre utslippsgrensene over motorens levetid.

Blandingsforhold

med STIHL totakts motorolje 1:50;
1:50 = 1 del olje + 50 deler bensin

Eksempler

Bensinmengde- STIHL totaktsolje 1:50
der

Liter	Liter	(ml)
1	0,02	(20)
5	0,10	(100)
10	0,20	(200)
15	0,30	(300)
20	0,40	(400)
25	0,50	(500)

- Fyll først på motorolje i en kanne som er godkjent for drivstoff, og fyll deretter på bensin og bland godt

Oppbevare drivstoffblandingen

Må bare lagres i beholdere som er godkjent for drivstoff, på et sikkert, tørt og kjølig sted, beskyttet mot lys og sol.

Drivstoffblandingen foreldes – bland bare det som behøves for noen uker. Ikke lagre drivstoffblandingen lengre enn 30 dager. Påvirkning av lys, sol, lave eller høye temperaturer kan gjøre at drivstoffblandingen raskere blir ubrukelig.

STIHL MotoMix kan lagres opptil 2 år uten problemer.

- Rist kannen med drivstoffblanding kraftig før tankingen



ADVARSEL

Det kan bygge seg opp trykk i kannen – åpne forsiktig.

- Rengjør drivstofftanken og kannen grundig fra tid til annen

Gjenværende drivstoff og væsken som brukes til rengjøring må leveres til avfallshåndtering på en forskriftsmessig og miljøvennlig måte!

Fyll på drivstoff



Klargjøre maskinen

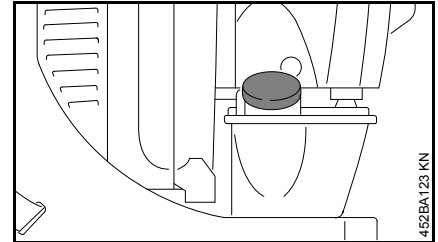

- Rengjør tanklokket og området rundt før tanken fylles, slik at det ikke kommer smuss i tanken.

Åpne skrutanklokket.

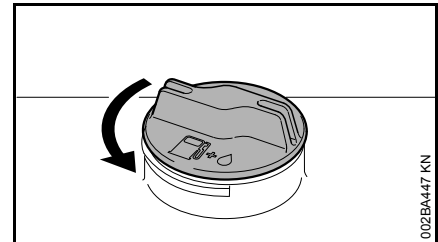

- Drei lokket mot klokka til det kan tas av tankåpningen.
- Ta av tanklokket.

Fylle drivstoff

Ikke søl drivstoff når tanken fylles, og ikke fyll helt til randen. STIHL anbefaler STIHLs påfyllingssystem (ekstrautstyr).

Lukk skrutanklokket.

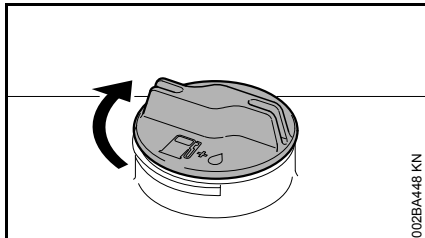

- Sett på lokket.
- Drei lokket helt inn med klokka, og trekk til så mye som mulig for hånd.

Vinterdrift



Ved temperaturer under +10 °C

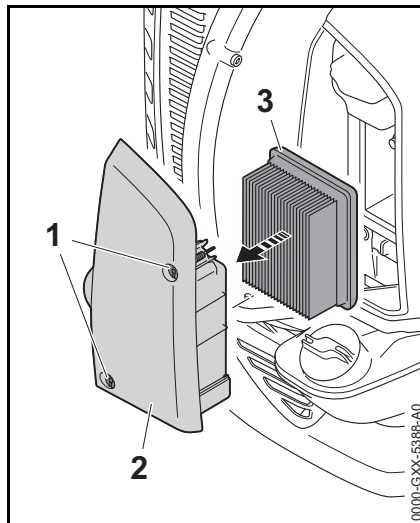

- Løsne skruene (1)
- Fjern filterlokket (2) sammen med luftfilteret (3)

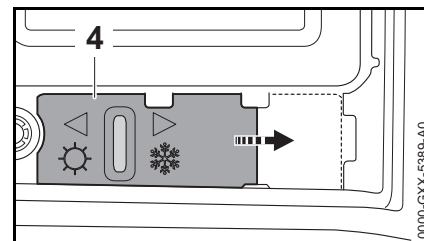

- Sett skyveren (4) mot høyre i posisjonen ❄️ (vinterdrift)
- Sett på filterlokket (2) sammen med luftfilteret (3)
- Skru inn skruene (1) og trekk til

Ved temperaturer over +20 °C

- Sett skyveren (4) mot venstre i posisjonen ☀️ (sommerdrift)



LES DETTE

Hvis skyveren (4) settes i posisjon ☀️ når temperaturen er over 20 °C, er det fare for skader på motoren på grunn av overoppheting!

Til informasjon før start

LES DETTE

Før start når motoren er stanset må følgende deler kontrolleres og ved behov rengjøres:

- Bunnplate
- Vernegitter mellom ryggplaten og motorenheten

Kombibryterens stillingerr

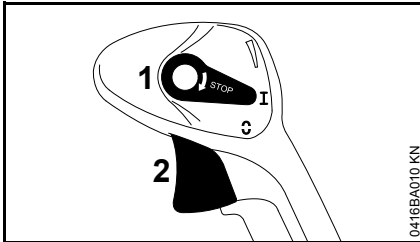

- 1 Kombibryter
2 Gassknapp

Stilling "I"

Motoren går eller er startklar. Trinnløs betjening av gassknappen (2) er mulig.

Stilling "0"

Tenningen avbrytes, motoren stopper. Kombibryteren (1) låses ikke i denne stillingen, men fjærer tilbake i stillingen "I". Tenning er igjen automatisk slått på.

Sperregass

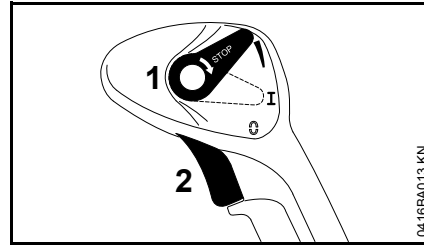

Gassknappen (2) kan sperres trinnløst.

For å løsne sperren:

- Sett kombibryteren (1) igjen på stilling "I"

Starte / stoppe motoren

Starte motoren

- Ta hensyn til sikkerhetsforskriftene

LES DETTE

Apparatet skal kun startes på et rent og støvfritt underlag, slik at det ikke suges inn støv.

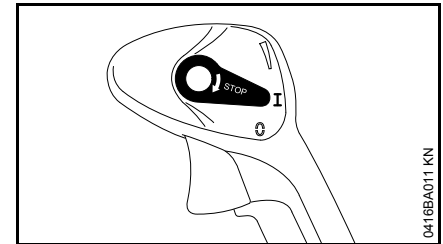

- Kombibryteren må stå på I

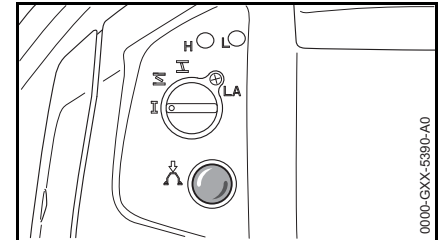

- Trykk på belgen til drivstoffhåndpumpen minst 6 ganger – også hvis belgen er fylt med drivstoff

Kald motor (kaldstart)

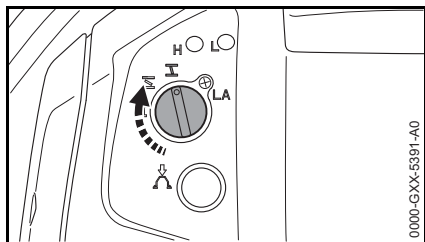

- Drei dreieknappen på startspjeldet til **I**

Varm motor (varmstart)

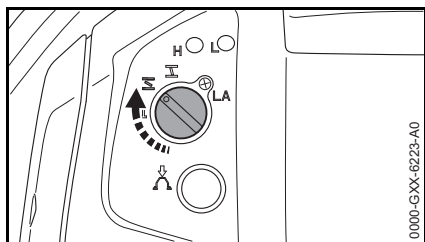

- Drei dreieknappen på startspjeldet til **L**

Denne innstillingen gjelder også når motoren har vært igang, men fremdeles er kald.

Starte

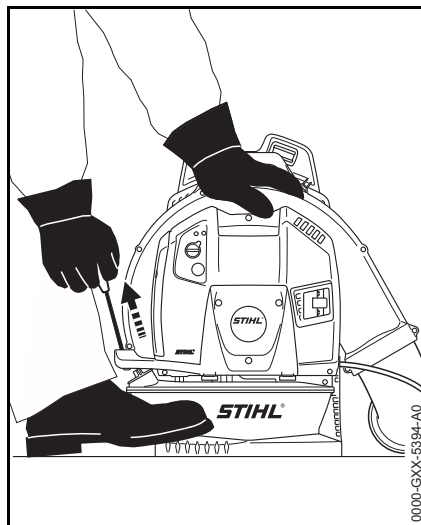

- Sett apparatet trygt på bakken, og påse at det ikke befinner seg personer i området til dysen av blåserøret og
- pass på at blåserøret ikke er heftet på viftehuset (transportstilling)
- innta en stødig stilling: Hold apparatet fast med venstre hånd på huset, og sikre det mot å skli med den ene foten
- Trekk starthåndtaket raskt og jevnt ut med høyre hånd – ikke trekk snoren helt ut til enden – **fare for at den kan slite!**
- Ikke slipp starthåndtaket fort, men før det tilbake mot uttreksretningen, slik at startsnoren vikles riktig opp
- fortsett å starte til motoren tenner

Etter første tenningen

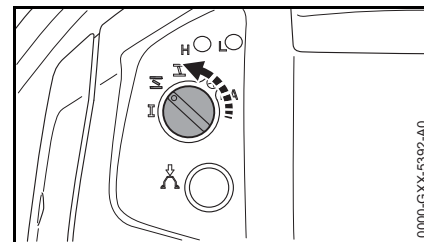

ved **kald** motor:

- Drei dreieknappen til startklaffen på **L** – fortsett å starte til motoren går

ved **varm** motor:

- fortsett å starte til motoren går

Straks motoren er i gang

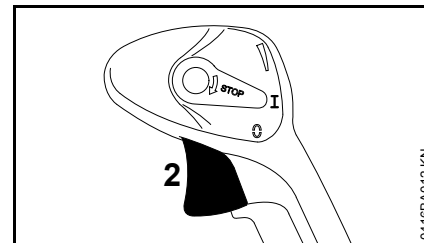

- Betjen gassperren (2) – dreieknappen til startspjeldet spretter automatisk på stilling "I"

eller

- Sett dreieknappen til startklaffen manuelt på stilling "I"

Motoren går i tomgang.

Ved svært lav temperatur

- Motoren stanser i stillingen for kaldstart **I** helt til den nesten stopper
- Hvis motoren stopper i stillingen for kaldstart **I**, setter du dreieknappen til startspjeldet på **II** igjen, så starter du den på nytt

Slå av motoren.

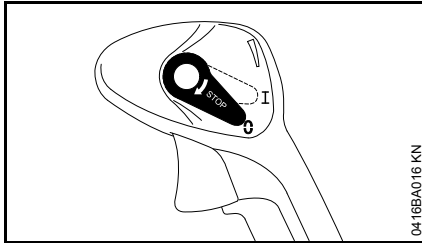

- Betjen kombibryteren i retning "0" – motoren stopper – kombibryteren fjærer tilbake etter at den betjenes

Etter korte arbeidsavbrudd

Hvis løvblåseren allerede har er brukt og motoren er slått av, kan løvblåseren startes igjen på ryggen etter korte arbeidsavbrudd.



- Apparatet er på ryggen – påse at det ikke befinner seg personer i området til dysen av blåserøret
- stå stødig
- Hold blåserøret på betjeningshåndtaket
- Trekk starthåndtaket raskt og jevnt ut med venstre hånd – ikke trekk snoren helt ut til enden – **fare for at den kan slite!**
- Ikke slipp starthåndtaket fort, men før det tilbake mot uttrekksretningen, slik at startsnoren vikles riktig opp
- Fortsett å starte til motoren starter

Motoren starter ikke

Dreieknapp for startklaffen

Etter den første motorteningen ble dreieknappen til startklaffen ikke dreid på **II** i tide, motoren er kvalt.

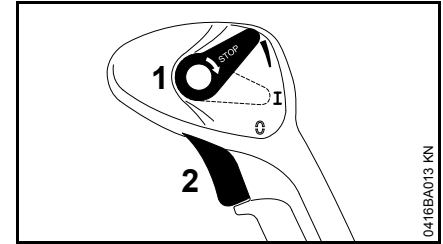

- Skyv kombibryteren (1) oppover. Gassknappen (2) er i stillingen "Full gass"
- Fortsett å starte til motoren går

Flere tips om oppstart

Motoren starter ikke

- kontroller, om alle betjeningslementer er riktig innstilt
- Kontroller, om drivstoff er i tanken, fyll evt. på
- kontroller, om tennpluggheten er satt fast på
- Gjenta oppstartprosessen
- Kontroller innstillingen til gasskabelen – se innstilling av gasskabelen

Motoren stanser i stillingen for kaldstart **I** eller når det gis gass

- Drei dreieknappen til startklaffen på **II** – fortsett å starte til motoren går

Motoren starter ikke i stillingen for varmstart

- Drei dreieknappen til startklaffen på  – fortsett å starte til motoren går

Tanken ble kjørt helt tom

- Etter tanking trykker du belgen på drivstoffhåndpumpen minst 6 ganger, også når belgen er fylt med drivstoff
- Still inn dreieknappen til startklaffen avhengig av motortemperaturen
- Start motoren på nytt

Bruksanvisning

Under arbeidet

Når motoren har gått på maksimal effekt over lengre tid, lar du motoren gå på tomgang en kort stund, slik at varmen kan føres bort med kjøleluftstrømmen og komponentene i drivverket (tenningsanlegg, forgasser) ikke blir ekstremt varmebelastet.

Etter arbeidet

Ved kortere pauser: La motoren avkjøles. Plasser maskinen på et tørt sted, ikke i nærheten av gnistkilder, til den skal brukes igjen. Ved lengre pauser, se «Oppbevare maskinen».

Skifte luftfilter

Stitne luftfiltre reduserer motoreffekten, øker drivstofforbruket og gjør det vanskeligere å starte.

Dersom motoreffekten minsker merkbart

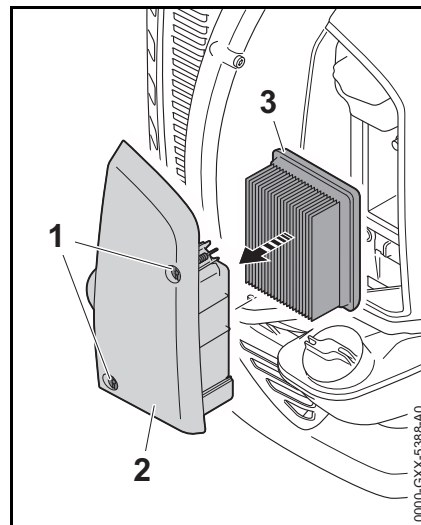

- Løsne skruene (1)
- Fjern filterlokket (2) sammen med luftfilteret (3)
- Ta luftfilteret (3) ut av filterlokket (2)
- skift ut tilsmussede eller skadde luftfiltre (3)
- sett nytt luftfilter (3) inn i filterlokket (2)
- Sett på filterlokket (2) sammen med luftfilteret (3)
- Skru inn skruene (1) og trekk til

Innstille forgasseren

Stille inn tomgangen

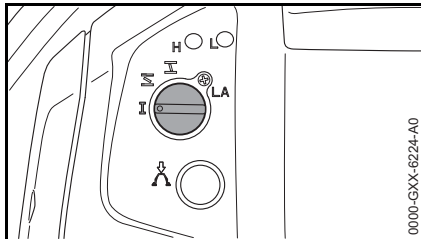

I tomgang blir motoren stående:

- Drei tomgangsstoppskruen (LA) langsomt med klokken helt til motoren går jevnt

Tennplugg

- Ved utilstrekkelig motoreffekt, startvansker eller tomgangsforstyrrelser skal først tennpluggen kontrolleres
- Etter ca. 100 driftstimer må tennpluggene byttes – ved svært forbrente elektroder også tidligere – bruk kun STIHL-godkjente, feilfrie tennplugg – se „Tekniske data“

Demontere tennpluggen

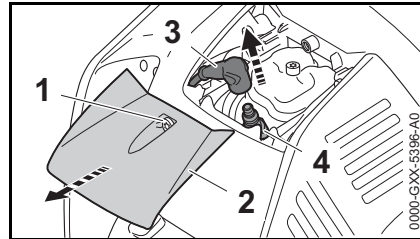

- Løsne skruen (1)
- Ta av lokket (2)
- Trekk av tennplugghetten (3)
- Skru ut tennpluggen (4)

Kontroller tennpluggen

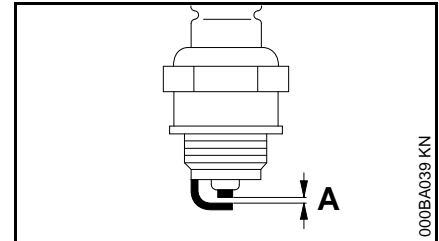

- rengjør den tilsmussede tennpluggen
- Kontroller elektrodeavstanden (A) og still inn om nødvendig, verdi for avstand – se "Tekniske data"
- Fjern årsakene for tilsmussing av tennpluggen

Mulige årsaker er:

- for mye motorolje i drivstoffet
- tilsmusset luftfilter
- ugunstige driftsforhold

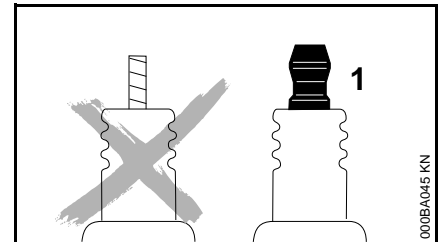

⚠ ADVARSEL

Hvis koblingsmutteren (1) ikke er trukket fast eller mangler kan det oppstå gnister. Det kan føre til brann eller eksplosjoner i lett antenkelige eller eksplosive

omgivelser. Personer kan bli alvorlig skadet eller materielle skader kan oppstå.

- bruk dempede glødeplugger med fast koblingsmutter

Montere tennpluggen

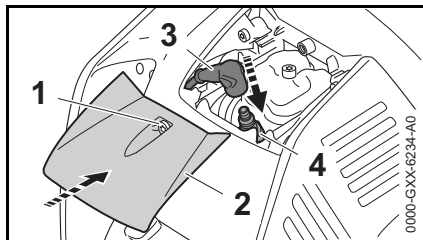

- Skru inn tennpluggen (4) og trykk tennplugghetten (3) godt på tennpluggen (4)
- Sett inn lokket (2)
- Skru inn og trekk til skruen (1)



LES DETTE

Hvis løvblåseren brukes med demontert lokk, kan motoren overopphetes, og det kan oppstå skader på motoren.

- Bruk løvblåseren kun med montert lokk

Oppbevare maskinen

Ved driftspauser fra og med ca. 3 måneder

- tøm og rengjør drivstofftanken på et godt ventilert sted
- drivstoff må avfallsbehandles iht. forskrifter og miljøriktig
- kjør forgasseren tom – ellers kan membranene klistre fast i forgasseren
- rengjør apparatet grundig, spesielt sylinderribbene og luffilteret
- apparatet må oppbevares på et tørt og sikkert sted. Beskytt mot uvedkommende bruk (f.eks. fra barn)

Heng opp løvblåseren

Løvblåseren kan henges opp med hullet (pil) på ryggplaten.

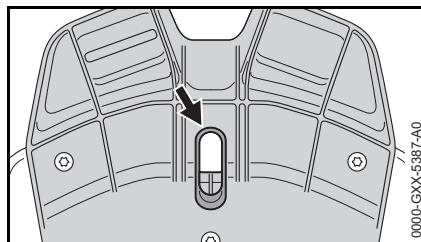

Kontroll og vedlikehold hos faghandel

Drivstoffsugesil i tanken

- Sørg for at sugesilen i drivstofftanken skiftes hvert år

STIHL anbefaler at vedlikeholdsarbeider og reparasjoner bare utføres hos STIHL-forhandlere.

Stell og vedlikehold

Opplysningene gjelder for normale bruksforhold. Under vanskelige forhold (mye støv osv.) og lengre daglige arbeidsøkter må de angitte intervallene forkortes tilsvarende.		før arbeidet begynner	etter arbeidslutt hhv. daglig	etter hver tankfylling	ukentlig	månedlig	årlig	ved feil	ved skade	ved behov
Hele apparatet	Visuell kontroll (tilstand, tetthet)	X		X						
	rengjør		X							
Betjeningshåndtak	Funksjonskontroll	X		X						
Luftfilter	skift ut							X		
Drivstoffhåndpumpe	kontrollere	X								
	må repareres av fagforhandler ¹⁾								X	
Filter i drivstofftanken	må kontrolleres av forhandler ¹⁾							X		
	filteret må skiftes ut av forhandler ¹⁾						X			X
Drivstofftank	rengjør					X				
Forgasser	sjekke tomgang	X		X						
	Justere tomgang									X
Tennplugg	Justere elektrodeavstand							X		
	skifte hver 100. driftstime									
innsugingsåpning for kjøleluft	Visuell kontroll		X							
	rengjør				X					
Ventilklaring	kontroller ventilklaringen og ev. la en forhandler justere den hvis det er effekten er for dårlig eller hvis startkraften er for stor ¹⁾							X		X
Forbrenningskammer	rengjør hver 150. driftstime av en forhandler ¹⁾									X
Tilgjengelige skruer og mutre (unntatt innstillingsskruer)	trekke til									X
Antivibrasjonselementer	kontrollere	X								
	må skiftes ut av fagforhandler ¹⁾							X	X	

Opplysningene gjelder for normale bruksforhold. Under vanskelige forhold (mye støv osv.) og lengre daglige arbeidsøkter må de angitte intervallene forkortes tilsvarende.		før arbeidet begynner	etter arbeidsslutt hhv. daglig	etter hver tankfylling	ukentlig	månedlig	årlig	ved feil	ved skade	ved behov
Vernegitter i blåseluftinnsug	kontrollere	X		X						
	rengjør									X
Bunnplate	kontrollere	X		X						
	rengjør									X
Gasskabel	stille in									X
Sikkerhetsetikett	skift ut								X	

¹⁾ STIHL anbefaler STIHL-fagforhandleren

Redusere slitasje og unngå skader

Ved å overholde instruksene i denne bruksanvisningen unngår man unødig slitasje og skader på apparatet.

Bruk, vedlikehold og oppbevaring av maskinen skal skje slik det er beskrevet i denne bruksanvisningen.

Alle skader som oppstår fordi sikkerhets-, betjenings- og vedlikeholdsanvisningene ikke følges, er brukerens eget ansvar. Dette gjelder særlig for:

- endringer av produktet som ikke er godkjent av STIHL,
- Bruk av verktøy eller tilbehør som ikke er godkjent til maskinen, ikke egner seg eller er kvalitativt mindreverdige,
- uriktig bruk av maskinen,
- bruk av maskinen ved idretts- eller konkurransearrangementer,
- skader som følge av at maskinen brukes videre med defekte deler.

Vedlikeholdsarbeid

Alle arbeider som er oppført i kapittelet „Stell og vedlikehold“ skal utføres regelmessig. Hvis vedlikeholdsarbeidet ikke utføres av brukeren, skal det utføres hos en faghandel.

STIHL anbefaler at vedlikeholdsarbeider og reparasjoner bare utføres hos STIHL-forhandlere. STIHL-forhandlere får regelmessig tilbud om kurs og har tilgang til teknisk dokumentasjon.

Hvis disse arbeidene forsømmes eller ikke utføres fagmessig korrekt, kan det oppstå skader som brukeren selv står ansvarlig for. Med til disse hører bl. a.:

- Skader på drivverket som følge av forsinket eller utilstrekkelig vedlikehold (f. eks. luft- og drivstoffilter), feil forgasserinnstilling eller utilstrekkelig rengjøring av kjølelufføringen (innsugingsåpninger, sylinderribber)
- korrosjons- og andre skader som følge av uriktig oppbevaring,
- skader på maskinen fordi det er brukt kvalitativt mindreverdige reservedeler

Slitasjedeler

Mange av delene i apparatet utsettes for normal slitasje, også ved riktig bruk, og må skiftes ut til rett tid avhengig av bruksmåte og -varighet. Dette gjelder blant annet:

- filter (til luft, drivstoff)
- startmekanisme
- tennplugg
- dempingselementer på antivibrasjonssystemet

Viktige komponenter

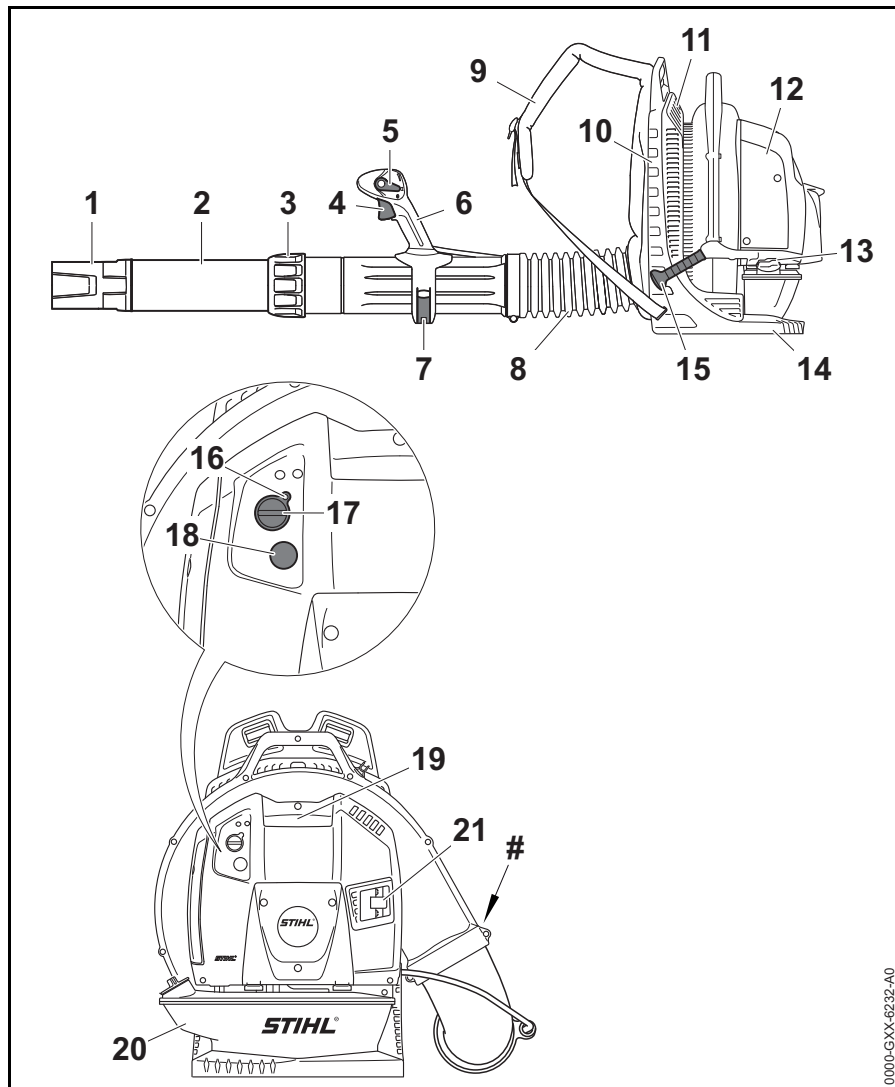

- 1 Dyse
- 2 Blåserør
- 3 Kapselmutter
- 4 Gasspak
- 5 Kombibryter
- 6 Betjeningshåndtak
- 7 Spennhendel
- 8 Korrugert slange
- 9 Bæresele
- 10 Ryggplate
- 11 Beskyttelsesgitter
- 12 Luftfilter
- 13 Tanklokk
- 14 Bunnplate
- 15 Starthåndtak
- 16 Tomgangsstoppskrue (LA)
- 17 Dreieknapp til startklaff
- 18 Drivstoffhåndpumpe
- 19 Tennledningsplugg
- 20 Drivstofftank
- 21 Lyddemper
- # Maskinnummer

0000-GXX-6232-A0

Tekniske data

Drivverk

STIHL 4-MIX motor

Slagvolum:	79,9 cm ³
Sylinderboring:	50 mm
Slaglengde:	40,7 mm
Tomgangsturtall:	2500 1/min

Tenningsanlegg

Elektronisk styrt magnettenner

Tennplugg (støydempet):	NGK CMR 6 H
Elektrodeavstand:	0,5 mm

Drivstoffsystem

Stillingsuavhengig membranforgasser med integrert drivstoffpumpe

Volum drivstofftank: 2000 cm³ (2,0 l)

Blåseeffekt

Blåsekraft:	41 N
Lufthastighet:	81 m/s
Luftgjennomstrømning:	1700 m ³ /t
maksimal lufthastighet:	97 m/s
Maksimal luftgjennomstrømning (uten blåseanlegg):	2025 m ³ /t

Vekt

uten tankfylling: 11,7 kg

Lyd- og vibrasjonsverdier

For nærmere informasjon om samsvar med arbeidsgiverdirektivet om vibrasjon 2002/44/EG, se www.stihl.com/vib/.

Lydtryknivå L_{peq} iht. DIN EN 15503

104 dB(A)

Lydeffektnivå L_w iht. DIN EN 15503

112 dB(A)

Vibrasjonsverdi $a_{hv,eq}$ iht. DIN EN 15503

Standardutførelse

	Håndtak høyre
BR 800:	3,5 m/s ²

Utførelse med håndtak for to hender

	Håndtak venstre	Håndtak høyre
BR 800:	2,9 m/s ²	2,3 m/s ²

For lydtryknivået og lydeffektnivået er K-verdien-iht. RL 2006/42/EG = 2,0 dB(A); for vibrasjonsverdien er K-verdien-iht. RL 2006/42/EG = 2,0 m/s².

REACH

REACH betegner EF-kjemikalierregelverket for felles registrering, vurdering og godkjenning av kjemikalier.

Les mer om kravene i kjemikalierregelverket REACH (EF) nr. 1907/2006 på www.stihl.com/reach

Eksosutslipp nivå

CO₂-verdien målt i EU-typegodkjenningsprosessen er oppgitt i de produktspesifikke tekniske dataene på www.stihl.com/co2.

Den målte CO₂-verdien ble bestemt på en representativ motor under en standardisert testprosedyre under laboratorieforhold og utgjør ikke en uttrykkelig eller underforstått ytelsesgaranti for en bestemt motor.

Tiltenkt bruk og vedlikehold beskrevet i denne håndboken vil tilfredsstille de gjeldende kravene for eksosutslipp. Endringer i motoren vil ugyldiggjøre driftstillatelsen.

Reparasjoner

Brukere av dette apparatet får bare utføre vedlikeholds- og servicearbeider som er beskrevet i denne bruksanvisningen. Reparasjoner utover dette må bare utføres av fagforhandler.

STIHL anbefaler at vedlikeholdsarbeid og reparasjoner bare utføres hos STIHL-forhandlere. STIHL-forhandlere får regelmessig tilbud om kurs og har tilgang til teknisk dokumentasjon.

Monter kun reservedeler som STIHL har godkjent til denne maskinen, eller teknisk likeverdige deler under reparasjoner. Bruk alltid reservedeler av høy kvalitet. Hvis ikke, kan det oppstå fare for ulykker eller skader på apparatet.

STIHL anbefaler å bruke originale STIHL-reservedeler.

Originale STIHL-reservedeler kan gjenkjennes på STIHL-reservedelsnummeret, på påskriften **STIHL** og eventuelt på STIHL-reservedelsmerket **SI** (på små deler kan dette merket også stå alene).

Avfallshåndtering

Følg de nasjonale forskrifter om avfallshåndtering.

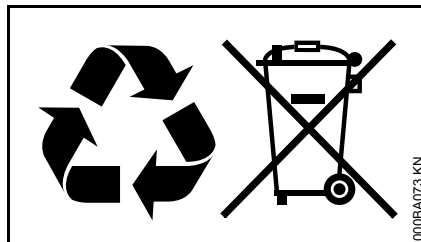

STIHL-produkter hører ikke til i husholdningsavfallet. STIHL produkt, akkumulator, tilbehør og emballasje skal leveres til godkjente avfallsstasjoner.

Aktuell informasjon om avfallshåndtering får du hos STIHL-forhandleren.

EU-samsvarserklæring

ANDREAS STIHL AG & Co. KG
Badstr. 115
D-71336 Waiblingen

Tyskland

påtar seg alene ansvaret for at

Konstruksjon:	Løvblåser
Varemerke:	STIHL
Type:	BR 800 BR 800 C

Serieidentifikasjon:	4283
Slagvolum:	79,9 cm ³

oppfyller de gjeldende bestemmelsene til direktivene 2011/65/EU 2006/42/EF, 2014/30/EU og 2000/14/EF og er utviklet og produsert i henhold til følgende standarder, som gjaldt ved produksjonsdato:

EN ISO 12100, EN 15503, EN 55012, EN 61000-6-1

Det målte og garanterte lydeffektnivået ble beregnet i henhold til direktiv 2000/14/EF, vedlegg V, med anvendelse av standard ISO 11094.

Målt lydeffektnivå

110 dB(A)

Garantert lydeffektnivå

112 dB(A)

Oppbevaring av de tekniske dokumentene:

ANDREAS STIHL AG & Co. KG
Produktzulassung

Byggeår og maskinnummer står oppført på enheten.

Waiblingen, 03.02.2020

ANDREAS STIHL AG & Co. KG

med fullmakt fra

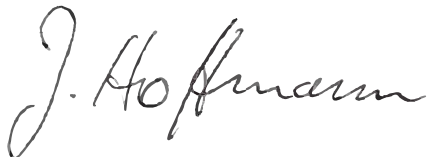
A handwritten signature in black ink, reading "J. Hoffmann". The signature is written in a cursive style with a large initial "J" and a long, sweeping underline.

Dr. Jürgen Hoffmann

Leder for produktdata, forskrifter og
godkjenning

The CE mark, consisting of the letters "C" and "E" in a bold, sans-serif font, positioned side-by-side.

0458-490-9121-A

NEU



www.stihl.com



0458-490-9121-A