

STIHL BF-MM, BK-MM

Návod k použití

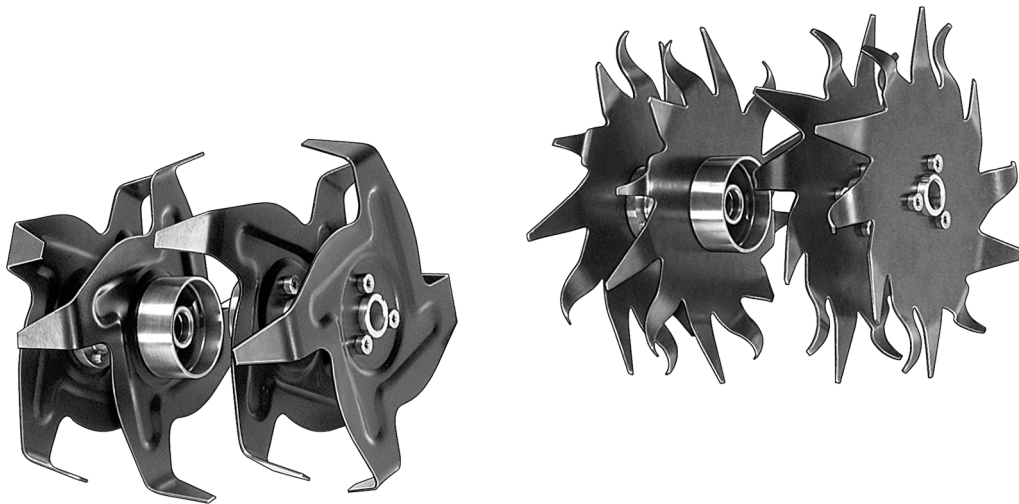

Obsah

MultiSystém	2
Vysvětlivky k tomuto návodu k použití	2
Bezpečnostní pokyny a pracovní technika	2
Použití	6
Přípustné MultiMotory	8
Montáž MultiNástroje	8
Startování / vypínání stroje	9
Skladování stroje	10
Pokyny pro údržbu a ošetřování	10
Jak minimalizovat opotřebení a jak zabránit poškození	11
Důležité konstrukční prvky	12
Technická data	13
Pokyny pro opravu	13
Likvidace stroje	14
Prohlášení o konformitě EU	14
Adresy	15

Vážená zákaznice, vážený zákazníku, děkujeme Vám, že jste se rozhodli pro jakostní výrobek firmy STIHL.

Tento produkt byl vyroben za použití moderních výrobních technologií a obsáhlých opatření pro zajištění jakosti. Snažíme se udělat vše pro to, abyste s tímto výrobkem byli spokojeni a mohli s ním bez problémů pracovat.

Pokud budete mít dotazy týkající se Vašeho stroje, obraťte se laskavě buď na Vašeho obchodníka či přímo na naši distribuční společnost.

Váš



Dr. Nikolas Stihl



BF-MM, BK-MM

MultiSystém

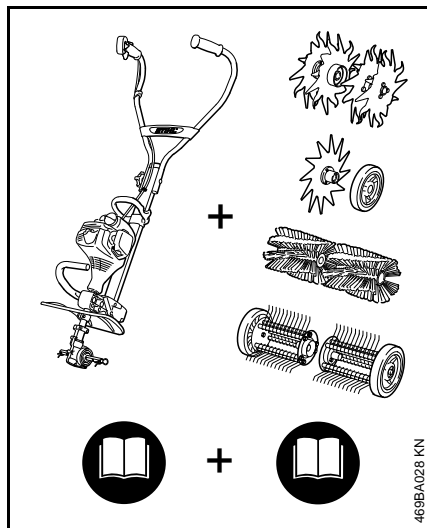

U MultiSystému STIHL se z různých MultiMotorů a MultiNástrojů sestavuje jeden stroj. Funkční jednotka vytvořená z MultiMotoru a MultiNástroje je v tomto návodu k použití nazývaná (motorovým) strojem.

Z toho vyplývá, že návody k použití MultiMotoru a MultiNástroje tvoří společně kompletní návod k použití stroje.

Ještě před prvním uvedením stroje do provozu si bezpodmínečně pozorně přečtete vždy **oba dva** návody k použití a bezpečně je uložte pro pozdější použití.

Vysvětlivky k tomuto návodu k použití

Obrázkové symboly

Veškeré na stroji zobrazené symboly jsou vysvětleny v tomto návodu k použití.

Označení jednotlivých textových pasáží

VAROVÁNÍ

Varování jak před nebezpečím úrazu či poranění osob, tak i před závažnými věcnými škodami.

UPOZORNĚNÍ

Varování před poškozením stroje jako celku či jeho jednotlivých konstrukčních částí.

Další technický vývoj

STIHL se neustále zabývá dalším vývojem veškerých strojů a přístrojů; z tohoto důvodu si musíme vyhradit právo změny objemu dodávek ve tvaru, technice a vybavení.

Z údajů a vyobrazení uvedených v tomto návodu k použití nemohou být proto odvozovány žádné nároky.

Bezpečnostní pokyny a pracovní technika



Dodatková bezpečnostní opatření jsou při práci s půdní frézou nebo s kypřičem půdy nezbytná, protože kypřící hvězdičky jsou špičaté a ostrohranné a protože se pracuje s vysokými otáčkami kypřících hvězdic.



Ještě před prvním uvedením stroje do provozu si vždy bezpodmínečně pozorně přečtete oba dva návody k použití (pro MultiMotor a MultiNástroj) a bezpečně je uložte pro pozdější použití. Nedbání pokynů v návodech k použití může být životu nebezpečné.

Stroj předávat či zapůjčovat pouze těm osobám, které jsou s tímto modelem a jeho obsluhou obeznámeny – vždy jim předat návody k použití MultiMotoru a MultiNástroje.

Půdní frézu nebo kypřič půdy používat pouze pro úpravu kultivované, pevné nebo kypré půdy, k tvorbě brázd a k zpracování půdních přísad.

K jiným účelům nesmí být stroj používán – hrozí nebezpečí úrazu!

Používat pouze takové pracovní nástroje či příslušenství, které jsou firmou STIHL pro tento stroj povoleny či technicky adekvátní díly. V případě dotazů k tomuto tématu se informovat u odborného prodejce.

Používat pouze vysokojakostní nástroje či příslušenství. V opačném případě může hrozit nebezpečí úrazu či poškození stroje.

STIHL doporučuje používat originální nástroje a příslušenství značky STIHL. Jsou svými vlastnostmi optimálně přizpůsobeny jak výrobku samotnému, tak i požadavkům uživatele.

Ochranný kryt stroje nemůže ochránit uživatele před všemi předměty (kameny, sklem, dráty atd.), které mohou být pracovním nástrojem odmrštěny. Tyto předměty se mohou libovolně někde odrazit a uživatele zasáhnout.

Na stroji neprovádět žádné změny – mohlo by to vést k ohrožení bezpečnosti. STIHL vylučuje jakoukoli zodpovědnost a ručení za osobní a věcné škody, způsobené použitím nedovolených pracovních nástrojů.

K čištění stroje nikdy nepoužívat vysokotlaké čističe. Prudký proud vody by mohl poškodit jednotlivé díly stroje.

Oblečení a výstroj

Nosit předpisům odpovídající oblečení a výstroj.



Oblečení musí být účelné a nesmí překážet v pohybu. Těsně přiléhající oděv – pracovní overal, v žádném případě pracovní pláště.

Nikdy nenosit oděvy, které by se mohly zachytit ve dřevě, chrastí nebo v pohybujiících se částech stroje. Ani žádné šály, kravaty či šperky a ozdoby.

Dlouhé vlasy nenosit rozpuštěné, svázat je a zajistit je (šátkem, čepicí, přilbou atd.).



Noste bezpečnostní vysoké boty s hrubou, neklouzavou podrážkou a ocelí vyztuženou špičkou.

! VAROVÁNÍ



Ke snížení nebezpečí očních úrazů nosit těsně přiléhající ochranné brýle podle normy EN 166. Dbát na správné nasazení a přilehnutí brýlí.

Noste "osobní" ochranu sluchu – např. ochranné kapsle do uší.

Nosit ochranu obličeje a dbát na správné a přilehavé nasazení. Ochrana obličeje není dostatečnou ochranou očí.



Nosit robustní pracovní rukavice z odolného materiálu (například kůže).

STIHL nabízí kompletní bezpečnostní program osobního ochranného vybavení.

Při přepravě stroje

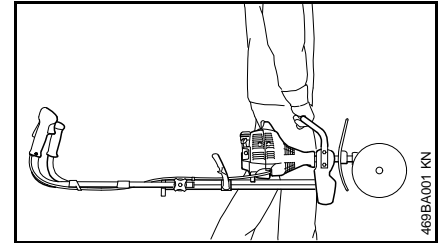

Vždy zásadně vypnout motor.

Stroj nosit za přepravní rukojeť, s pracovním nástrojem směřujícím dopředu. Vodítko stroje, pokud se na stroji nachází, je zaklapnuté.

Nikdy se nedotýkat horkých dílů stroje – **hrozí nebezpečí popálení!**

Při přepravě ve vozidlech: Stroj zajistit proti převržení, poškození jakož i vytečení paliva.

Před nastartováním

Zkontrolovat provozně bezpečný stav stroje – dbát na patřičné kapitoly v návodech k použití pro MultiMotor a MultiNástroj:

- Kypřící hvězdičky: správná montáž, pevné usazení a bezzávadný stav (čisté, lehce pohybovatelné a nezdeformované).
- Zkontrolovat ochranné příravnky, nejsou-li poškozené resp. opotřebované. Nikdy stroj neprovázovat s poškozeným ochranným krytem – poškozené díly vyměnit.

- Na ovládacích a bezpečnostních zařízeních neprovádět žádná změny.
- Rukojeti musejí být čisté a suché, beze stop oleje či nečistot - je to důležité pro bezpečné vedení stroje.
- Řídkovou rukojeť vyklopit a roubíkovým fixačním šroubem ji pevně utáhnout. Viz kapitola "Nastavení řídkové rukojeti" v návodu k použití pro MultiMotor.

Stroj smí být provozován pouze v provozně bezpečném stavu – **hrozí nebezpečí úrazu!**

Zkontrolovat správnou polohu převodovky, případně ji správně nastavit. Nesprávným směrem otáčení MultiNástroje **hrozí nebezpečí úrazu!**

Viz pokyny ke kapitole "Montáž MultiNástroje".

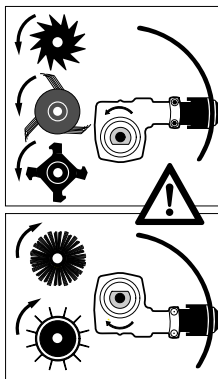

U kovových nástrojů umístit převodovku tak, aby hřídel ležel pod tyčí.

Použít u:

- půdní frézy BF-MM
- kypřiče půdy BK-MM
- zarovnávače okrajů FC-MM
- vertikulátoru RL-MM
- odstraňovače mechu MF-MM

Jak stroj držet a vést

Dbát vždy na pevný a bezpečný postoj.

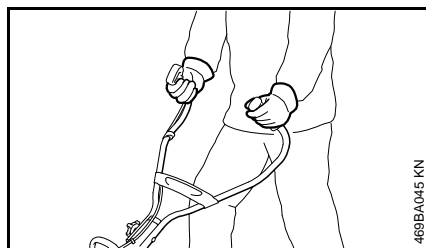

Stroj držet vždy pevně oběma rukama za rukojeti.

Pravá ruka je na ovládací rukojeti, levá ruka na držadle trubkové rukojeti.

Při práci

V případě hrozícího nebezpečí resp. v nouzovém případě motor okamžitě vypnout – kombinovaný ovladač / zastavovací spínač / zastavovací tlačítko přesunout na 0 resp. **STOP**.



V okruhu 5 m se nesmí zdržovat žádná další osoba – kontaktem s pracovním nástrojem a odmršťovanými předměty **hrozí nebezpečí úrazu!** Tento odstup zachovávat i k věcem (vozidlům, oknům) – **hrozí hmotné škody!**

Dbát na správně seřízený volnoběh, aby se pracovní nástroj po puštění plynové páčky již nepohyboval dále. Pravidelně kontrolovat resp. korigovat seřízení volnoběhu. Pokud se pracovní nástroj ve volnoběhu přesto pohybuje, nechte provést opravu u odborného prodejce – viz návod k použití pro MultiMotor.

Nikdy npracovat bez pro stroj a pracovní nástroj vhodného ochranného krytu – odmršťovanými předměty nebo kontaktem s pracovním nástrojem **hrozí nebezpečí úrazu!**

Při práci stát zásadně vždy za ochranným krytem nebo stranou od stroje – nikdy nestát vpředu v pásmu pracovního nástroje.

Pozor při náledí, v mokru, na sněhu, na svazích nebo na nerovném terénu atd. – **hrozí nebezpečí uklouznutí!**

Dbát na překážky: pařezy, kořeny – **hrozí nebezpečí zakopnutí!**

Zkontrolovat terén – pevné předměty (kameny, kovové díly a pod.) by mohly pracovní nástroj poškodit.



Nikdy se v žádném případě nesmí pracovat v prostoru, kde jsou nad zemí nebo přímo těsně pod zemí vedeny kabely či jiná vedení – **hrozí nebezpečí úrazu elektrickým proudem!** Pokud by se pracovní nástroj těchto objektů dotkl a zničil je, mohlo by dojít k životu **nebezpečným či smrtelným úrazům.**

Stroj vést pouze rychlostí chůze.

Mimořádné opatrnosti je zapotřebí při přitahování stroje k pracovníkovi – **hrozí nebezpečí úrazu** rotujícím pracovním nástrojem!

Dbát vždy na pevný a bezpečný postoj.

Mimořádné opatrnosti je zapotřebí při otáčení stroje – zejména na svazích.

Na svazích je třeba pracovat napříč svahem. Sklouznutím nebo kontaktem s pracovním nástrojem – **hrozí nebezpečí úrazu!**

Nikdy nepracovat na strmých svazích. Ztrátou kontroly nad strojem **hrozí nebezpečí úrazu!**

V bezprostřední blízkosti plotů, ohrad, zdí, kamenů, kořenů, stromů nebo v hustě porostlém terénu pracovat vždy obzvláště opatrně. Kypřicí hvězdice se mohou zaháknout – **hrozí nebezpečí úrazu!**

Při práci s ochranou sluchu je třeba zvýšená pozornost a opatrnost – schopnost vnímání zvuků, ohlašujících nebezpečí (křik, zvukové signály a pod.), je omezena.

Práci včas přerušovat přestávkami, aby se zabránilo stavu únavy a vyčerpání – **hrozí nebezpečí úrazu!**

Pracovat klidně a s rozvahou – pouze za dobrých světelných podmínek a při dobré viditelnosti. Prozíravostí při práci vyloučit jakékoli ohrožení jiných osob.

Pokud byl stroj vystaven námaze neodpovídající jeho určení (např. působení hrubého násilí při úderu či pádu), je bezpodmínečně nutné před dalším provozem důkladně zkontrolovat stav provozní bezpečnosti – viz také "Před nastartováním". Zkontrolovat zejména funkčnost bezpečnostních zařízení. Stroje, jejichž funkční bezpečnost již není zaručena, nesmějí být v žádném případě dále používány. V nejasných případech vyhledat odborného prodejce.

Nikdy se nedotýkat pracovního nástroje za běžícího motoru. Pokud by došlo k zablokování pracovního nástroje nějakým předmětem, okamžitě zastavit motor – teprve potom předmět odstranit – **hrozí nebezpečí úrazu!**

Blokováním pracovního nástroje a paralelním přidáváním plynu se zvyšuje zátěž stroje a redukuje se pracovní otáčky motoru. Toto vede kvůli permanentnímu prokluzování spojky k přehřívání a k poškození důležitých funkčních částí (např. spojky, plastových částí tělesa) – v důsledku toho **hrozí nebezpečí úrazu** např. ve volnoběhu běžícím pracovním nástrojem!

V pravidelných, krátkých časových intervalech provádět kontrolu pracovního nástroje a při znatelných změnách provést kontrolu okamžitě:

- Motor vypnout, stroj pevně a bezpečně držet.
- Zkontrolovat jeho stav a pevné upnutí, dbát na praskliny.
- Poškozené pracovní nástroje okamžitě vyměnit, a to i při nepatrných, vlasových prasklinkách.

Pásmo pracovního nástroje a ochranného krytu i během práce pravidelně čistit.

- Vypnutí motoru
- Navléknout si pracovní rukavice.
- Trávu, plevel, přilnutou půdu (hrudky!) a pod. odstranit.

K výměně pracovního nástroje vždy vypnout motor – **hrozí nebezpečí úrazu!**

Poškozené nebo naprasklé pracovní nástroje již dále nepoužívat a nikdy je neopravovat – např. svařováním nebo narovnáváním – následkem by byla změna tvaru (nevyváženost).

Po skončení práce

Po skončení práce resp. před opuštěním stroje: motor vypnout.

Pracovní nástroj pravidelně po skončení práce očistit od nečistoty, půdy a zbytků rostlin – používat rukavice – **hrozí nebezpečí úrazu!**

Pro čištění nikdy nepoužívat žádné tuky rozpouštějící prostředky.

Povrch pracovních nástrojů z kovu po důkladném vyčištění potřít antikorozním prostředkem.

Pokyny pro údržbu a opravy

Pravidelně provádět úkony pro údržbu stroje. Provádět pouze takové údržbářské a opravářské úkony, které jsou uvedeny v návodech k použití MultiNástroje a MultiMotoru. Veškeré ostatní práce nechat provést u odborného prodejce.

STIHL doporučuje nechat provádět údržbářské a opravářské úkony pouze u autorizovaného, odborného prodejce výrobků STIHL. Autorizovaným odborným prodejcem výrobků STIHL jsou pravidelně nabízena odborná školení a k jejich dispozici jsou dodávány Technické informace.

Používat pouze vysokojakostní náhradní díly. Jinak hrozí eventuální nebezpečí úrazů nebo poškození stroje. V případě dotazů k tomuto tématu se informujte u odborného prodejce.

Firma STIHL doporučuje používat originální náhradní díly značky STIHL. Jsou svými vlastnostmi optimálně přizpůsobeny jak výrobku samotnému, tak i požadavkům uživatele.

K provedení oprav, údržbářských úkonů a čištění vždy zásadně **vypnout motor – hrozí nebezpečí úrazu!**

Použití

Všeobecné informace



MultiNástroje s kypřicí hvězdicí pro úpravu půdy jsou k dostání v provedení půdní frézy BF-MM a kypřiče půdy BK-MM.

Půdní fréza

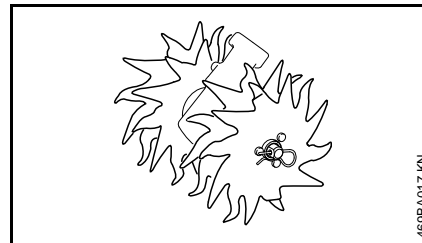

Půdní fréza je vhodná zejména pro rozmělnování a zkypření tvrdých, okoralých nebo udusaných druhů půdy.

Kypřič půdy

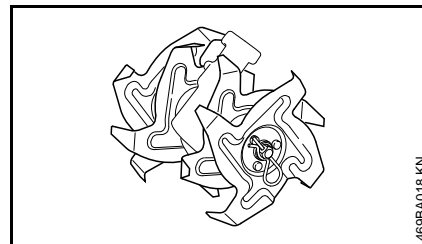

Kypřič půdy se nedodává na všechny trhy.

Kypřič půdy je vhodný zejména k rozmělnování kultivovaných, neudusaných druhů půdy.

Příprava

- Říditkovou rukojeť uvést do pracovní polohy.
- Nastartovat motor.

Pracovní technika

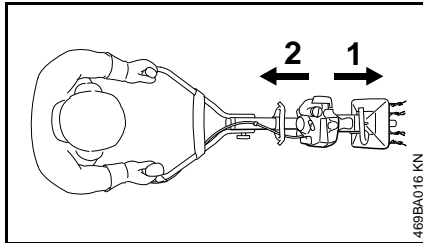

S MultiMotorem s kypřicími hvězdiciemi je možné pracovat dopředu (1) nebo dozadu (2).

Který druh pohybu a který druh kypřicí hvězdičky jsou nejvýhodnější, to vyplývá z oblasti použití a z pracovních podmínek.

Střídaný směr práce dopředu a dozadu s půdní frérou je vhodná zejména pro rozmělnění pevné půdy.

Stejněměrná práce dopředu **nebo** dozadu s kypřičem půdy je zejména vhodná pro rozmělnění kypřené půdy.

Kypřicí hvězdičky smějí být vždy provozovány jenom v jedné poloze. Šipky na kypřicích hvězdicích udávají potřebný směr pohybu – viz "Montáž MultiNástroje".

Příklady použití

- **Rozmělnění tvrdého půdního povrchu**

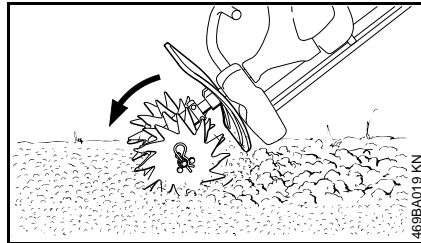

K rozmělnění již kultivované půdy (např. zeleninových a květinových zahrad z minulého roku) je zapotřebí provést nejdříve přípravné práce. K tomu odstranit z povrchu plevel a jiné rostlinné části, jakož i pevné předměty jako kameny, kusy dřeva, láhve atd.

Stroj držet pevně oběma rukama a půdu vždy jen na malém prostoru rozmělnit až do požadované hloubky.

Během ukončovacích prací vést stroj tak, aby v půdě nezůstaly žádné stopy bot pracovníka. Poté ještě celou upravenou plochu vyrovnat hráběmi.

- **Zkypření půdy v rostlinných kulturách**

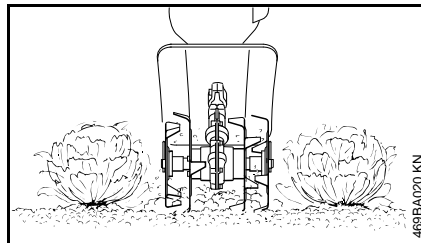

Osázenou půdu zkypřovat jen povrchově okolo rostlin. Příliš do hloubky zasahující úprava by mohla zničit kořeny rostlin s těsně pod zemí rozprostřenými kořeny.

K zabránění poškození stroje nebo stromů vést stroj tak, aby nedošlo k záchytu žádných stromových kořenů.

- **Zpracování půdních přísad**

Tímto strojem lze do půdy zpracovat humus, kompost, listí nebo jiné organické látky jakož i hnojiva.

V přípravné fázi odstranit veškeré zbytky kořenů, velké části rostlin a tvrdé předměty (kameny a pod.). Půdu stejnoměrně posypat přísadami.

Během úpravy půdy pohybovat strojem stejnoměrně dopředu a dozadu.

Na zakončení prací celou upravenou plochu vyrovnat hráběmi.

- **Tvorba brázd**

Stroj táhnout pomalu při chůzi dozadu. Pro získání hlubokých brázd tento proces několikrát za sebou opakovat.

Čištění kypřicích hvězdic

Při práci se mohou na kypřicí hvězdičky nebo mezi ně velmi pevně navinout části rostlin jako např. kořeny. K čištění kypřicích hvězdic:

- Navléknout si rukavice.
- Pružinovou svorku vytáhnout z hřídele.
- Kypřicí hvězdičky stáhnout z hřídele.
- Odstranit zbytky kořenů, rostlin a zeminy.

Ohledně montáže – viz "Montáž MultiNástroje".

Vodítko stroje (Zvláštní příslušenství)

Vodítko stroje slouží pro pohodlné, síly šetřící vedení stroje. Brzdí pohyb vpřed a snižuje potřebu vynakládané síly při držení stroje.

Vodítko stroje prolamuje u tvrdé půdy můstek mezi kypřicími hvězdicemi.

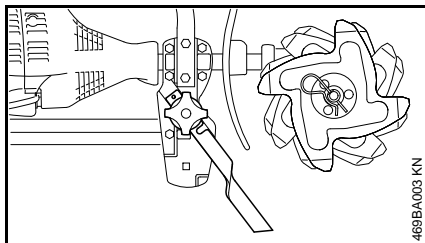

- Vodítko stroje namontovat šroubem a otočným ovladačem na pravé straně příruby.
- Vodítko stroje nastavit na požadovanou hloubku a pevně je utáhnout.

Přípustné MultiMotory

Používat pouze MultiMotory, které firma STIHL dodala nebo které pro montáž výslovně povolila.

Provoz tohoto MultiNástroje je přípustný jenom s MultiMotorem STIHL MM 56.

Montáž MultiNástroje

Demontáž k dispozici stojích MultiNástrojů

! VAROVÁNÍ

Navléct si pracovní rukavice – **hrozí nebezpečí poranění** ostrými, špičatými MultiNástroji a/nebo horkým povrchem převodovky.

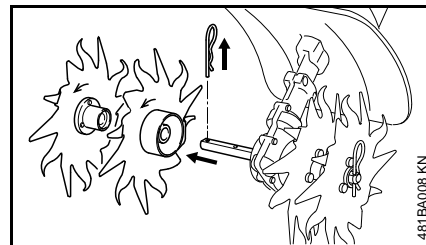

- Stáhnout pružinovou svorku a eventuálně nasazené MultiNástroje stáhnout z hřídele – viz také "Montáž MultiNástroje" v návodu k použití stávajícího MultiNástroje.
- V případě potřeby vyčistit převodovku.

Kontrola polohy převodovky

! VAROVÁNÍ

Zkontrolovat správnou polohu převodovky, příp. ji nastavit – **hrozí nebezpečí úrazu** nesprávným směrem otáčení MultiNástroje!

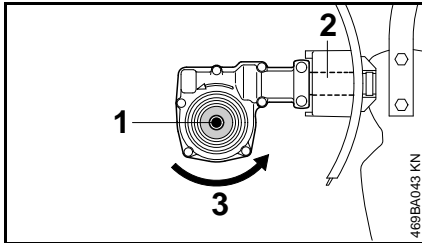

Hřídel (1) leží pod tyčí (2).

Směr otáčení (3) MultiNástroje.

Nastavení polohy převodovky v případě potřeby

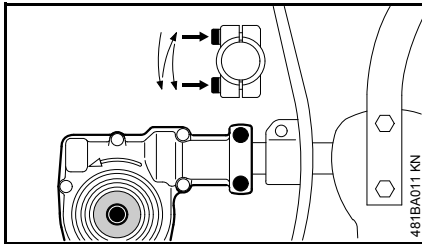

- Povolit svěrací šrouby na převodovce.
- Přebodovku pootočit o 180°.
- Přebodovku vyrovnat do správné polohy.
- Oba svěrací šrouby na převodovce utáhnout dle níže uvedeného schématu:
 - první šroub jenom mírně utáhnout
 - druhý šroub jenom mírně utáhnout
 - první šroub pevně utáhnout
 - druhý šroub pevně utáhnout



UPOZORNĚNÍ

Převodka se již nesmí nechat na tyči otáčet.

Montáž MultiNástroje

- Kypřicí hvězdice roztrídít patřičně dle umístění na hřídeli – přitom dbát na následující:

Levé a pravé kypřicí hvězdice jsou rozdílné. Směr otáčení je na převodovce a na kypřících hvězdicích označen šipkami a ty musejí spolu souhlasit.

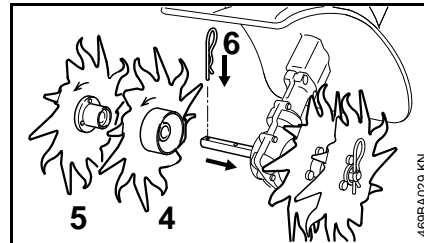

- Vnitřní, pravou kypřicí hvězdicí (4) otáčet na hřídeli tak, až se nechá nasunout – přitom dbát na šipky směru otáčení.

Vnitřní kypřicí hvězdice má větší náboj než vnější kypřicí hvězdice.

- Vnější, pravou kypřicí hvězdicí (5) otáčet na hřídeli tak, až se nechá nasunout – přitom dbát na šipky směru otáčení.
- Pružinovou svorku (6) vsunout do otvoru hřídele a zaaretovat ji tam – pružinovou svorku pak na plochu přiložit ke kypřicí hvězdicí.
- Kypřicí hvězdice na levé straně namontovat stejným způsobem.

Startování / vypínání stroje

Startování motoru

Při startování dbát zásadně na provozní pokyny pro MultiMotor!

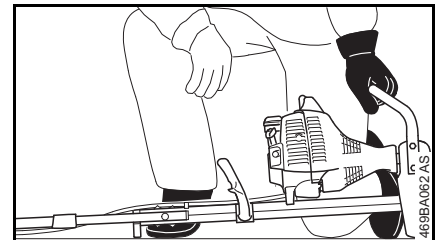
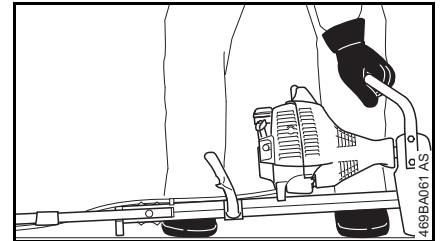

- Říditkovou rukojeť vyklopit do pracovní polohy.
- Kola, pokud se na stroji nachází, zaklopte – viz "Kola" v návodu k použití pro MultiMotoru.
- Vodítko stroje, pokud se na stroji nachází, zaklapnout.
- Stroj položte bezpečně na zem: pracovní nástroj se nesmí dotýkat ani země, ani jiných předmětů – stroj leží na přírubě na motoru a na podpěrci na rámu.
- Zajmout pevný a bezpečný postoj – tak, ja je to uvedeno na obrázku.

VAROVÁNÍ

Vždy stůjte stranou od stroje, nikdy nestůjte vepředu v prostoru pracovního nástroje – **hrozí nebezpečí úrazu** rotujícím pracovním nástrojem!

- Stroj levou rukou **pevně** přitlačte k zemi – ruka je na kruhové trubkové rukojeti – přitom se nedotýkejte ani plynové páčky, ani aretační páčky

UPOZORNĚNÍ

Nikdy nestoupat nohou na trubkovou rukojeť nebo na rám, ani si na ně neklekat.

VAROVÁNÍ

Při startování motoru může po jeho naskočení dojít k okamžitému pohánění pracovního nástroje – proto ihned po naskočení motoru krátce stisknout plynovou páčku – motor přejde do volnoběhu.

Další postup při startování je popsán v návodu k použití pro MultiMotor.

Vypnutí motoru

- Viz návod k použití pro MultiMotor.

Skladování stroje

Při provozních přestávkách delších než cca. 3 měsíce

- Kypřicí hvězdice sejměte, vyčistěte a zkontrolujte.
- Kovové díly na výměnném nástroji potřete ochranným olejem.
- Stroj uskladnit na suchém a bezpečném místě. Chránit před použitím nepovolanými osobami (např. dětmi).

Pokyny pro údržbu a ošetřování

Následující údaje se vztahují na běžné provozní podmínky. Při ztížených podmínkách (velký výskyt prachu atd.) a v případě delší denní pracovní doby se musejí zde uvedené intervaly odpovídajícím zkrátit.

Přístupné šrouby a matice

- V případě potřeby dotáhnout.

Pracovní nástroje a ochranné přípravky

- Provést optickou kontrolu, zkontrolovat pevné usazení před započítím práce a po každém doplnění nádržky.
- V případě poškození vyměnit.

Bezpečnostní nálepka

- Nečitelné bezpečnostní nálepky vyměnit.

Jak minimalizovat opotřebení a jak zabránit poškození

Dodržením pokynů uvedených v tomto návodu k použití a pokynů v návodu k použití pro MultiMotor se zabrání přílišnému opotřebení a poškození stroje.

Použití, údržbu a skladování stroje je bezpodmínečně nutné provádět pečlivě tak, jak je to popsáno v těchto návodech k použití.

Za veškeré škody, které budou způsobeny nedodržením bezpečnostních předpisů a pokynů pro obsluhu a údržbu, nese odpovědnost sám uživatel. Toto platí speciálně pro níže uvedené případy:

- firmou STIHL nepovolené změny provedené na výrobku
- použití nástrojů nebo příslušenství, které nejsou pro stroj povoleny, nejsou vhodné nebo jsou provedeny v méněhodnotné kvalitě
- účelu stroje neodpovídajícímu použití
- použití stroje při sportovních a soutěžních akcích
- škody, vzniklé následkem dalšího použití stroje s poškozenými konstrukčními díly

Údržbářské úkony

Veškeré, v kapitole "Pokyny pro údržbu a ošetřování" uvedené úkony musejí být prováděny pravidelně. Pokud tyto úkony nemůže provést sám uživatel, musí jimi být pověřen odborný prodejce.

STIHL doporučuje nechat provádět údržbářské a opravářské úkony pouze u autorizovaného, odborného prodejce výrobků STIHL. Autorizovaným odborným prodejcům výrobků STIHL jsou pravidelně nabízena odborná školení a k jejich dispozici jsou dodávány Technické informace.

V případě neprovedení nebo při neodborném provedení těchto úkonů může dojít ke škodám na stroji, za které nese zodpovědnost pouze sám uživatel. Toto platí zejména pro níže uvedené případy:

- škody způsobené korozi a jiné škody vzniklé následkem nesprávného skladování
- škody na stroji způsobené použitím náhradních dílů podřadné kvality

Důležité konstrukční prvky

BF

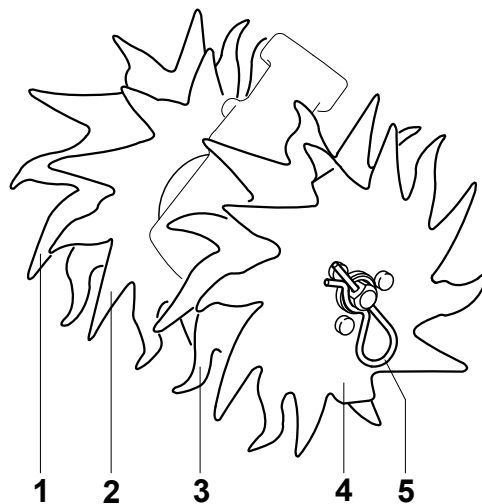

BK

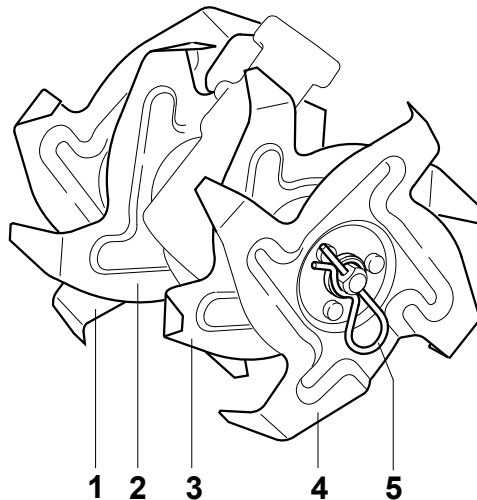

- 1 vnější, pravá kypřicí hvězdice
- 2 vnitřní, pravá kypřicí hvězdice
- 3 vnitřní, levá kypřicí hvězdice
- 4 vnější, levá kypřicí hvězdice
- 5 pružinová svorka

484BA001 KN

Technická data

Pracovní nástroj

Čtyři kypřicí hvězdice, stejnoběžné, oboustranně řezající

Průměr půdní frézy:	230 mm
Průměr kypřiče půdy:	210 mm
Pracovní šířka:	220 mm

Hmotnost

Čtyři kypřicí hvězdice s nábojem

Půdní fréza	2,0 kg
Kypřič půdy:	2,0 kg

Akustické a vibrační hodnoty

Ke zjištění akustických a vibračních hodnot se u strojů s MultiNástroji BF-MM a BK-MM uvažují provozní stavy volnoběhu a nominálních maximálních otáček v poměru 1:6.

Podrobnější údaje ke splnění Směrnice pro zaměstnavatele: Vibrace 2002/44/EG viz www.stihl.com/vib.

Hladina akustického výkonu L_{peq} podle EN 709

MM 56 s BF-MM:	87 dB(A)
MM 56 s BK-MM:	87 dB(A)

Hladina akustického výkonu L_w podle EN 709

MM 56 s BF-MM:	96 dB(A)
MM 56 s BK-MM:	96 dB(A)

BF-MM, BK-MM

Vibrační hodnota $a_{hv,eq}$ podle EN 709

	Rukojeť vlevo	Rukojeť vpravo
MM 56 s BF-MM:	3,8 m/s ²	4,4 m/s ²
MM 56 s BK-MM:	3,7 m/s ²	4,0 m/s ²

Pro hladinu akustického tlaku a hladinu akustického výkonu činí faktor-K podle RL 2006/42/EG = 2,0 dB(A); pro vibrační hodnotu činí faktor-K podle RL 2006/42/EG = 2,0 m/s².

REACH

REACH je názvem vyhlášky EG o registraci, klasifikaci a povolení chemikálií.

Informace ke splnění vyhlášky (EG) REACH č. 1907/2006 viz www.stihl.com/reach

Pokyny pro opravu

Uživatelé tohoto stroje směji provádět pouze takové údržbářské a ošetrovací úkony, které jsou popsány v tomto návodu k použití. Obsáhlejší opravy směji provádět pouze odborní prodejci.

STIHL doporučuje nechat provádět údržbářské a opravářské úkony pouze u autorizovaného, odborného prodejce výrobků STIHL. Autorizovaným odborným prodejcům výrobků STIHL jsou pravidelně nabízena odborná školení a k jejich dispozici jsou dodávány Technické informace.

Při opravách do stroje montovat pouze firmou STIHL pro daný typ stroje povolené náhradní díly nebo technicky adekvátní díly. Používat pouze vysokokvalitní náhradní díly. Jinak hrozí eventuální nebezpečí úrazů nebo poškození stroje.

Firma STIHL doporučuje používat originální náhradní díly značky STIHL.

Originální náhradní díly značky STIHL se poznají podle číselného označení náhradních dílů STIHL, podle loga **STIHL**[®] a případně podle znaku  pro náhradní díly STIHL (na drobných součástkách může být také uveden pouze tento znak).

Likvidace stroje

Při likvidaci dbát na v dané zemi platné předpisy o likvidaci.

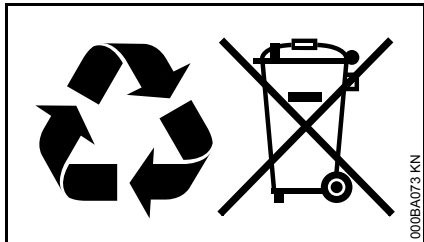

Výrobky STIHL nepatří do domácího odpadu. Výrobek STIHL, akumulátor, příslušenství a obal odevzdat do sběrný pro recyklaci zohledňující ochranu životního prostředí.

Aktuální informace o likvidaci jsou k dostání u odborného, autorizovaného prodejce výrobků STIHL.

Prohlášení o konformitě EU



ANDREAS STIHL AG & Co. KG
Badstr. 115
D-71336 Waiblingen

Německo

na vlastní zodpovědnost prohlašuje, že

konstrukce: MultiNástroj

tovární značka: STIHL

typ: BF-MM

BK-MM

sériová identifikace: 4601

zdvihový objem

s MM 56: 27,2 cm³

odpovídá patřičným předpisům směrnice 2006/42/EG a byl vyvinut a vyroben ve shodě s k datu výroby platnými verzemi následujících norem:

EN ISO 12100, EN 709 (v kombinaci s uvedeným MultiMotorem MM 56)

Technické podklady jsou uloženy u:

ANDREAS STIHL AG & Co. KG
Homologace

Waiblingen, 28.02.2018

ANDREAS STIHL AG & Co. KG

v zast.

A handwritten signature in black ink that reads 'Thomas Elsner'.

Thomas Elsner

vedoucí managementu výrobků a služeb

Adresy**Hlavní sídlo firmy STIHL**

ANDREAS STIHL AG & Co. KG
Postfach 1771
71307 Waiblingen

Distribuční společnosti STIHL**NĚMECKO**

STIHL Vertriebszentrale AG & Co. KG
Robert-Bosch-Straße 13
64807 Dieburg
Telefon: +49 6071 3055358

RAKOUSKO

STIHL Ges.m.b.H.
Fachmarktstraße 7
2334 Vösendorf
Telefon: +43 1 86596370

ŠVÝCARSKO

STIHL Vertriebs AG
Isenrietstraße 4
8617 Mönchaltorf
Telefon: +41 44 9493030

ČESKÁ REPUBLIKA

Andreas STIHL, spol. s r.o.
Chrlická 753
664 42 Modřice

Dovozci firmy STIHL**BOSNA-HERCEGOVINA**

UNIKOMERC d. o. o.
Bišće polje bb
88000 Mostar
Telefon: +387 36 352560
Fax: +387 36 350536

CHORVATSKO

UNIKOMERC – UVOZ d.o.o.
Sjedište:
Amruševa 10, 10000 Zagreb

Prodaja:
Ulica Kneza Ljudevita Posavskog 56,
10410 Velika Gorica
Telefon: +385 1 6370010
Fax: +385 1 6221569

TURECKO

SADAL TARIM MAKİNALARI DIŞ
TİCARET A.Ş.
Alsancak Sokak, No:10 I-6 Özel Parsel
34956 Tuzla, İstanbul
Telefon: +90 216 394 00 40
Fax: +90 216 394 00 44

0458-484-1021

tschechisch



www.stihl.com



0458-484-1021