

RL-MM

STIHL

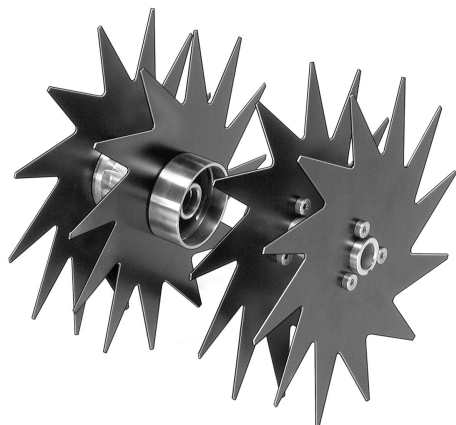

- 2 - 10 Skötselanvisning
- 10 - 18 Käyttöohje
- 18 - 27 Betjeningsvejledning
- 27 - 35 Bruksanvisning



Innehållsförteckning

1	MultiSystem.....	2
2	Om denna bruksanvisning.....	2
3	Säkerhetsanvisningar och arbetsteknik.....	2
4	Användning.....	6
5	Tillåtna multimotorer.....	7
6	Montering av multiverktyg.....	7
7	Starta/stanna motorn.....	8
8	Förvaring av maskinen.....	8
9	Skötsel och underhåll.....	8
10	Minimera slitage och undvik skador.....	8
11	Viktiga komponenter.....	9
12	Tekniska data.....	9
13	Reparationsanvisningar.....	9
14	Avfallshantering.....	10

1 MultiSystem

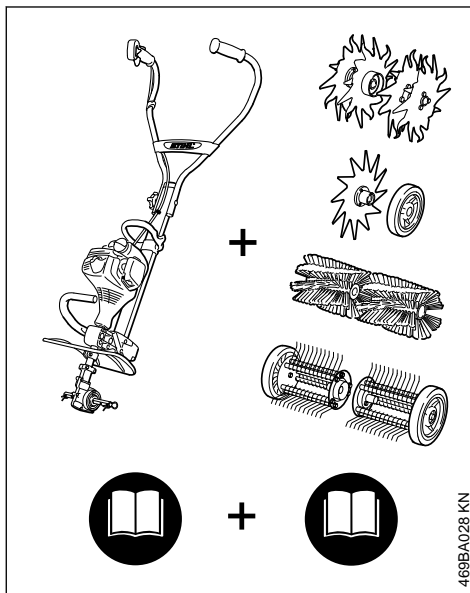

STIHL multisystem består av olika multimotorer och multiverktyg som sätts ihop till en maskin. Den funktionsdugliga enhet som består av en multimotor **och** ett multiverktyg kallas i denna skötsel­anvisning för maskin.

På samma sätt utgör skötsel­anvisningarna för multimotor och multiverktyg den kompletta skötsel­anvisningen för maskinen.

Läs alltid igenom **båda** skötsel­anvisningarna grundligt före första användningstillfället och förvara dem på ett säkert ställe för senare bruk.

2 Om denna bruksanvisning

2.1 Symboler

Alla symboler, som finns på maskinen är förklarade i denna skötsel­anvisning.

2.2 Markering av textavsnitt



Varning för olycksrisk och skaderisk för personer samt varning för allvarliga materiella skador.

OBS!

Varning för skador på maskinen eller enstaka komponenter.

2.3 Teknisk vidareutveckling

STIHL arbetar ständigt med vidareutveckling av samtliga maskiner; vi måste därför förbehålla oss rätten till ändringar av leveransomfattningen när det gäller form, teknik och utrustning.

Det innebär att inga anspråk kan ställas utifrån information och bilder i den här bruksanvisningen.

3 Säkerhetsanvisningar och arbetsteknik



För arbete med vertikalskärare krävs speciella säkerhetsåtgärder eftersom kniven är spetsig och vass och roterar med högt varvtal.



Läs alltid de båda bruksanvisningarna (Multimotor och Multiverktyg) noga innan de används för första gången och spara dem på ett säkert ställe för senare användning. Det kan vara livsfarligt att inte följa bruksanvisningarna.

Överlåt endast maskinen till personer som är förtrogna med denna modell och hur den används. Skicka alltid med bruksanvisningen för Multimotor och Multiverktyg.

Använd endast vertikalskäraren för luftning av gräsmattor (vertikalskärning) och dylikt.

Maskinen får inte användas för andra ändamål, **risk för olyckor!**

Använd bara sådana arbetsverktyg eller tillbehör som har godkänts av STIHL för denna maskin eller tekniskt likvärdiga delar. Kontakta en återförsäljare om du har frågor.

Använd endast verktyg eller tillbehör av hög kvalitet. Annars finns det risk för olyckor eller skador på maskinen.

Vi rekommenderar att du använder originalverktyg, knivar och tillbehör från STIHL. Deras egenskaper är optimalt anpassade till produkten och användarnas krav.

Arbetsverktygets skydd kan inte skydda användaren från alla föremål (stenar, glas, metalltrådar, etc.) som kan slungas iväg av arbetsverktyget. Dessa föremål kan fungera som rikoschetter och träffa användaren.

Gör inga ändringar på maskinen. Det kan påverka säkerheten. STIHL ansvarar inte för några person- eller materialskador som uppkommer vid användning av icke godkända arbetsverktyg.

Använd inga högtryckstvättar för att rengöra maskinen. Den hårda vattenstrålen kan skada maskinens delar.

3.1 Kläder och utrustning

Använd föreskriven klädsel och utrustning.



Kläderna måste vara lämpliga och får inte hindra i arbetet. Använd tätt sittande kläder, overall men ingen arbetsrock.

Använd inte kläder som kan fastna i trä, sly eller i maskinens rörliga delar. Använd inte heller halsduk, slips eller smycken. Sätt upp långt hår och se till att det inte når nedanför axlarna.



Använd säkerhetsskor med halkfria sulor och stålhätta.



VARNING



För att minska risken för ögonskador ska tättslutande skyddsglasögon enligt standarden EN 166 användas. Se till att skyddsglasögonen sitter korrekt.

Använd ett personligt hörselskydd, t.ex. hörselskyddskåpor.



Använd robusta arbetshandskar av slitstarkt material (t.ex. skinn).

STIHL har ett stort utbud av personlig skyddsutrustning.

3.2 Transportera maskinen

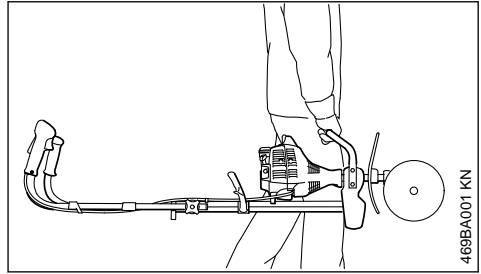

Stäng alltid av motorn.

Bär maskinen i bärhandtaget med arbetsverktyget framåt.

Vidrör inte varma maskindelar – **risk för brännskador!**

I fordon: Fixera maskinen så att den inte kan välta eller skadas och så att bränsle inte kan rinna ut.

3.3 Före start

Kontrollera att maskinen är i driftsäkert skick – läs igenom motsvarande kapitel i bruksanvisningarna för Multimotor och Multiverktyg:

- Kniv: Ska vara korrekt monterad, sitta fast ordentligt och vara i felfritt skick (ren, lättroblig och ej deformerad)
- Kontrollera att skyddsanordningarna inte är skadade eller slitna. Använd inte maskinen om skyddet är skadat – byt ut skadade delar.
- Gör inga ändringar på manöver- och säkerhetsanordningar
- Handtagen ska vara rena och torra, fria från olja och smuts. Det är viktigt för att maskinen ska kunna hanteras säkert
- Fäll upp tvåhåndshandtaget och fäst med vredet. Se kapitlet "Inställning av tvåhåndshandtag" i bruksanvisningen för multimotorn

Maskinen får bara användas när den är driftsäker – **risk för olyckor!**

Kontrollera att kuggväxeln är i rätt position, ställ in vid behov. **Skaderisk!** om Multiverktyget har fel rotationsriktning.

Se även anvisningarna för "Montering av multiverktyg".



Se till att drevet och fräshjulet är korrekt monterade och inriktade och undvik kontakt med fräshjulen – **skaderisk!**



Maskinen avger giftiga avgaser när motorn är igång. Dessa gaser kan vara luktlösa och osynliga och innehålla oförbrända kolväten och bensol. Arbeta aldrig med maskinen i slutna eller dåligt ventilerade utrymmen. Detta gäller även maskiner med katalysator.

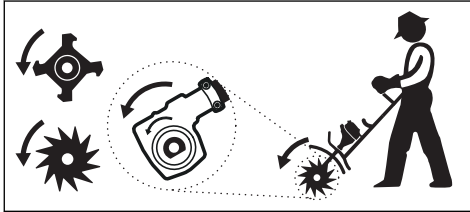

Pilarna på fräshjulen visar rotationsriktningen. Pilarna på fräshjulen måste peka i samma riktning som pilarna på drevet.

Vid metallverktyg ska drevet placeras så att axeln ligger nedanför skaftet.

Används på:

- Markfräs BF-MM
- Kultivator BK-MM
- Kantskärare FC-MM
- Vertikalskärare RL-MM
- Mossrivare MF-MM

3.4 Hålla i och styra maskinen

Stå alltid stadigt och säkert.

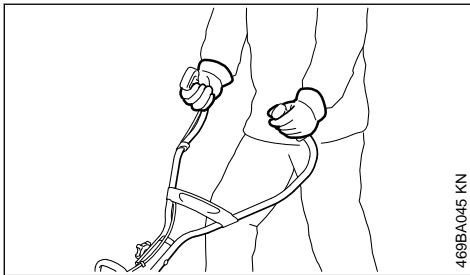

Håll alltid i maskinen med båda händerna på handtagen.

Håll manöverhandtaget med höger hand och handtagsskaftet med vänster hand.

3.5 Under arbetet

Vid överhängande fara samt i en nödsituation ska motorn genast stängas av – skjut kombireglaget/stoppreglaget/stoppknappen till 0 eller **STOPP**.



Ingen får befinna sig i en omkrets på 5 m när maskinen används, **skaderisk!** på grund av kontakt med arbetsverktyg och föremål som slungas upp. Håll samma avstånd till föremål (bilar, fönsterrutor) – **risk för materialskador!**

Se till att motorns tomgång är rätt inställd, så att arbetsverktyget inte roterar efter att gasspaken har släppts. Kontrollera resp. korrigerar tomgångsinställningen regelbundet. Om verktyget ändå roterar på tomgång måste maskinen repareras av en återförsäljare, se bruksanvisningen till Multimotor.



Kuggväxeln blir mycket varm under drift. Vidrör inte växelhuset, **risk för brännskador!**

Arbeta aldrig utan en skyddsanordning som är avsedd för maskinen och arbetsverktyget – **skaderisk!** på grund av att föremål slungas iväg eller på grund av kontakt med arbetsverktyget.

Stå alltid bakom skyddsanordningen eller bredvid maskinen – aldrig framtill i närheten av arbetsverktyget.

Var försiktig vid is, väta, i sluttningar, i ojämn terräng osv. – **halkrisk!**

Ta bort alla hinder eller föremål från arbetsområdet – **risk för olyckor!**

Kontrollera terrängen – fasta föremål (sten, metalldelar, etc.) kan skada arbetsverktyget.



Arbeta absolut inte i närheten av kablar eller ledningar som är placerade över eller direkt under marken – **livsfarlig spänning!** Om du kommer i kontakt med dessa med verktyget och de förstörs kan det leda till **livshotande skador eller döden.**

Maskinen får endast föras fram i gånghastighet.

Särskilt stor försiktighet måste iaktas när maskinen dras mot användaren eftersom arbetsverktyget roterar – **skaderisk!**

Stå alltid stadigt och säkert.

Var särskilt försiktig när du vänder maskinen, särskilt i sluttningar.

Arbeta alltid på tvären mot slutningen. Om användaren halkar eller kommer i kontakt med arbetsverktyget – **skaderisk!**

Arbeta aldrig i branta slutningar. Om användaren tappar kontrollen över maskinen – **skaderisk!**

Arbeta särskilt försiktigt i närheten av staket, murar, stenblock, rotområden, träd och i tätbevuxen terräng. Fasta föremål kan slungas iväg eller skada arbetsverktyget – **risk för olyckor!**

Vid arbete utmed högt sly eller höga buskar och häckar: Se till att inga djur kan skadas!

Var särskilt försiktig när du använder hörselkydd. Det är då svårare att höra ljud som indikerar fara (skrik, varningssignaler etc.).

Ta rast i rätt tid för att du inte ska bli trött eller utmattad – **risk för olyckor!**

Arbeta lugnt och med eftertanke och bara vid goda ljus- och siktförhållanden. Arbeta försiktigt och utsätt inte andra för fara.

Om maskinen har utsatts för ej avsedd belastning (t.ex. våldsinverkan p.g.a. slag eller fall) måste man kontrollera att den är driftsäker innan man fortsätter att använda den, se även "Före start". Kontrollera särskilt att säkerhetsanordningarna fungerar. Maskiner som inte längre är driftsäkra får absolut inte användas. Kontakta en återförsäljare om du är tveksam.

Vidrör inte verktyget när motorn går. Om verktyget blockeras av något ska motorn genast stängas av. Ta sedan bort föremålet. **Skaderisk!**

Om verktyget blockeras samtidigt som man gasar ökar belastningen och motorns arbetsvarvtal minskar. Det leder till att kopplingen slirar och att viktiga funktionskomponenter överhettas och skadas (t.ex. kopplingen, kåpdelar av plast). Det i sin tur leder till att verktyget rör sig även på tomgång. **skaderisk!**

Kontrollera arbetsverktyget regelbundet och om du märker någon förändring:

- stäng av motorn, håll maskinen i ett stadigt grepp
- kontrollera skick och korrekt montering, titta efter sprickor
- byt genast skadade arbetsverktyg, även vid små sprickanvisningar

Kontrollera områdena runt arbetsverktyget och skärmen regelbundet även under arbetet.

- Stäng av motorn
- Använd handskar

- Ta bort gräs, ogräs, fastklibbad jord (klumpar!) osv.

Stäng av motorn för att byta arbetsverktyget, **skaderisk!**

Skadade eller spruckna verktyg får inte användas och inte repareras genom svetsning eller riktning. Det kan leda till formförändringar (obalans).

3.6 Efter arbetet

Efter arbetet resp. innan du lämnar maskinen: stäng av motorn.

Rengör alltid arbetsverktyget från smuts, jord och växtdelar efter avslutat arbete, använd handskar – **skaderisk!**

Rengör inte maskinen med fettlösande medel.

Arbetsverktygets metallytor ska rengöras noggrant och sedan smörjas in med ordentligt med korrosionsskyddsmedel.

3.7 Skötsel och reparation

Utför regelbundet underhåll på maskinen. Genomför endast sådana underhållsarbeten och reparationer som beskrivs i skötselanvisningarna till multiverktyget och multimotorn. Allt annat arbete ska utföras av en återförsäljare.

STIHL rekommenderar att endast auktoriserade STIHL-återförsäljare genomför underhåll och reparationer. STIHL-återförsäljare har möjlighet att regelbundet delta i utbildningar samt få tillgång till teknisk information.

Använd bara förstklassiga reservdelar. Annars finns det risk för olyckor och skador på maskinen. Rådgör med återförsäljaren vid frågor om detta.

Vi rekommenderar att du använder STIHL originalreservdelar. Dessa är optimalt anpassade till maskinen och användarens krav.

Före reparation, underhåll och rengöring ska motorn alltid stängas av – **skaderisk!**

4 Användning



MultiVerktyget vertikalskärare RL-MM används för luftning av gräsmattor (vertikalskärning).

4.1 Förberedelser

Vattna mycket torra gräsmattor lätt med vatten. Då mjukas marken upp något och mindre damm bildas.

! VARNING

Ta bort alla hinder eller föremål från arbetsområdet.

- ▶ Bestäm rotationsriktningen för beskärningen.

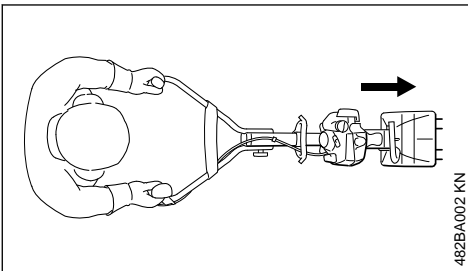

Med MultiMotorn med vertikalskärare RL-MM arbetar man framåt.

Kniven får endast köras i ett läge. Pilarna på kniven visar den rotationsriktning som krävs, se "Montering av MultiVerktyg".

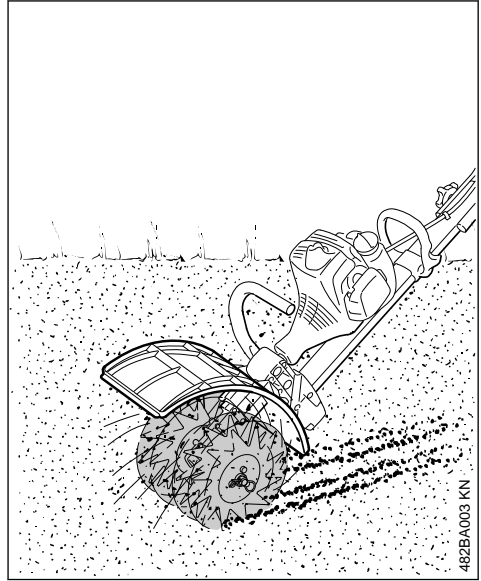

! VARNING

Arbeta aldrig utan skydd!

Skyddet styr avskrapat och klippt material bort från maskinen och användaren.

4.2 Luftning av gräsmatta

- ▶ För tvåhandsstyret till arbetsläget.
- ▶ Starta motorn
- ▶ minst med halv gas eller arbeta med full gas.
- ▶ Anpassa matningstrycket så att man uppnår önskat arbetsdjup samtidigt som motorvarvtalet inte sjunker avsevärt.
- ▶ Mata inte på snabbare än vanlig gånghastighet.
- ▶ Tryck inte ner kniven i marken!

4.3 Rengör kniven

Vid arbetet kan växtdelar som exempelvis gräs eller rötter lindas runt verktygets fäste och mellan knivarna mycket hårt. Vid rengöring av knivarna:

- Stäng av motorn.
- Ta på skyddshandskar.
- Dra ut sprinten ur axeln.
- Dra av kniven från axeln.
- Ta bort rötter, växtrester och jordklumpar.

För montering, se "Montering av Multiverktyg".

5 Tillåtna multimotorer

Använd endast multimotorer som har levererats eller uttryckligen godkänts för montering av STIHL.

Användning av detta multiredskap är endast tillåten med multimotor STIHL MM 56.

6 Montering av multiverktyg

6.1 Demontera befintliga Multiverktyg



VARNING

Ta på dig skyddshandskar – **skaderisk** på grund av vassa, spetsiga Multiverktyg och/eller varma maskinytor.

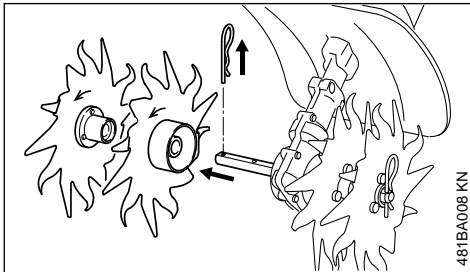

- ▶ Dra av sprinten och dra av eventuella arbetsverktyg från axeln – se även "Montera Multiverktyg" i bruksanvisningen för det aktuella Multiverktyget.
- ▶ Rengör kuggväxeln vid behov.

6.2 Kontroll av kuggväxels position.



VARNING

Kontrollera att kuggväxeln placerats korrekt, ställ in vid behov – **skaderisk** på grund av fel vridriktning på Multiverktyget!

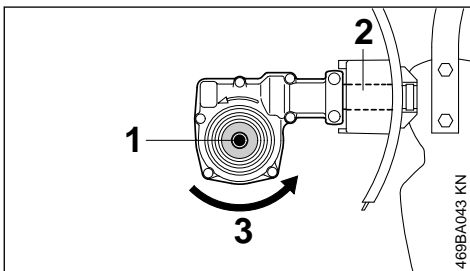

Axeln (1) ligger nedanför riggröret (2).

Multiverktygets rotationsriktning (3).

6.3 Ställ in kuggväxels position vid behov.

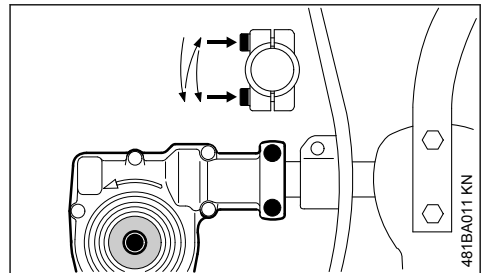

- ▶ Lossa klämskruvarna på kuggväxeln.
- ▶ Vrid kuggväxeln 180°.
- ▶ Rikta in kuggväxeln i rätt position.
- ▶ Dra åt de båda klämskruvarna på kuggväxeln enligt följande schema:
 - Dra endast åt den första skruven lätt.
 - Dra endast åt den andra skruven lätt.
 - Dra helt åt den första skruven.
 - Dra helt åt den andra skruven.

OBS!

Kuggväxeln får inte längre gå att vrida runt riggröret.

6.4 Montering av Multiverktyg

- ▶ Montera kniven som anordningen på axeln – observera följande:

Den vänstra och den högra kniven är olika. Kuggväxels och knivens rotationsriktning har märkts ut med en pil och måste stämma överens.

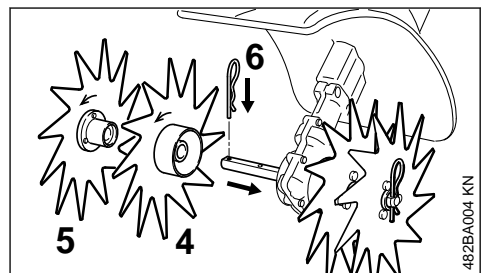

- ▶ Vrid den inre kniven (4) till höger på axeln tills den går att skjuta på – observera pilarna för rotationsriktningen.

Den inre kniven har ett större nav än den yttre.

- ▶ Vrid den yttre kniven (5) till höger på axeln till den går att skjuta på – observera pilarna för rotationsriktningen.
- ▶ Stick in fjäderkontakten (6) i axelns hål och haka fast – lägg fjäderkontakten platt på kniven.
- ▶ Montera kniven på den vänstra sidan på samma sätt.

7 Starta/stanna motorn

7.1 Starta motorn

Vid start ska man noga följa driftanvisningarna för multimotorn!

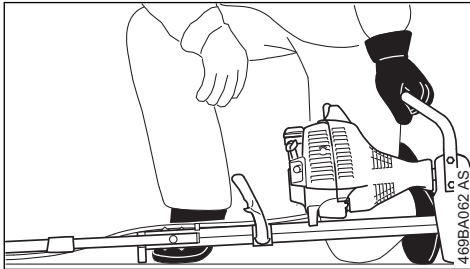
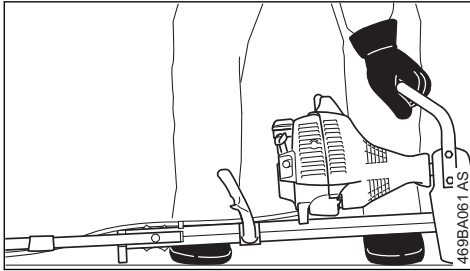

- ▶ Fäll tvåhandsstyret till arbetsläget.
- ▶ Fäll in hjulen (om sådana finns) – se "Hjul" i multimotorns bruksanvisning.
- ▶ Fäll in jordsporrn om sådan finns
- ▶ Placera maskinen stadigt på marken: Arbetsverktyget får varken röra vid marken eller några föremål. Det ska vila på flänsen på motorn och stödbenen på ramen.
- ▶ Stå stadigt enligt bilden.

! VARNING

Stå alltid vid sidan av maskinen, aldrig framför i arbetsverktygets område – **skaderisk** på grund av roterande arbetsverktyg!

- ▶ Tryck maskinen hårt mot marken **med** vänster hand – handen på bärhandtaget – se till att varken vidröra gasspaken eller spärrspaken.

OBS!

Sätt inte foten eller knäet på handtagsröret eller ramen.

! VARNING

När motorn startas kan arbetsverktyget börja rotera direkt efter start – gasa därför lite med gasspaken kort efter start – motorn går på tomgång.

Det fortsatta startförloppet beskrivs i multimotorns bruksanvisning.

7.2 Stänga av motorn

- ▶ Se multimotorns bruksanvisning.

8 Förvaring av maskinen

Vid driftuppehåll från ca 30 dagar

- ▶ Ta av, rengör och kontrollera kniven
- ▶ Förvara maskinen på en säker och torr plats. Skydda den från användning av obehöriga (t.ex. barn)

9 Skötsel och underhåll

Följande uppgifter baseras på normala driftförhållanden. Vid svåra användningsförhållanden (kraftig dammbildning etc.) och längre dagliga arbetspass ska de angivna intervallerna kortas ned på motsvarande sätt.

Tillgängliga skruvar och muttrar

- ▶ efterdras vid behov.

Kniv

- ▶ Gör en okulärbesiktning och kontrollera att allt sitter fast ordentligt innan arbetet inleds samt efter varje tankning.
- ▶ Kontrollera om obalans finns vid behov, byt vid obalans.
- ▶ Byt vid skador.

Säkerhetsdekal

- ▶ Byt ut en oläslig säkerhetsdekal.

10 Minimera slitage och undvik skador

Genom att följa anvisningarna i denna skötsel- och anvisningarna i multimotorns skötsel- och anvisning undviker du onödigt slitage och skador på maskinen.

Användning, skötsel och förvaring av maskinen måste ske så noggrant som det står i dessa skötsel- och serviceanvisningar.

Användaren ansvarar själv för skador som orsakas p.g.a. att anvisningarna för säkerhet, hantering och skötsel inte följs. Detta gäller i synnerhet vid:

- Förändringar på produkten som inte har godkänts av STIHL
- Användning av verktyg och tillbehör som inte är godkända och lämpliga eller är av lägre kvalitet
- Användning av maskinen för ändamål som den inte är avsedd för
- Användning av maskinen vid tävlingar eller sporttillställningar
- Följdskadorna som beror på att maskinen används med trasiga komponenter

10.1 Underhållsarbeten

Alla arbeten som nämns i kapitlet "Skötsel och underhåll" måste utföras regelbundet. Om användaren inte kan utföra dessa arbeten själv ska en återförsäljare anlitas för dem.

STIHL rekommenderar att endast auktoriserade STIHL-återförsäljare genomför underhåll och reparationer. STIHL-återförsäljare har möjlighet att regelbundet delta i utbildningar samt få tillgång till teknisk information.

Om dessa arbeten inte utförs, eller om de utförs felaktigt, kan skador uppstå som användaren själv ansvarar för. Hit hör bl. a.:

- Korrosions- och andra följdskador orsakade av olämplig förvaring
- Skador på maskinen p.g.a. användning av reservdelar av lägre kvalitet

10.2 Delar som utsätts för slitage

Vissa delar av maskinen utsätts för normalt slitage även om de används på rätt sätt och måste bytas i tid beroende på hur och hur länge de har använts. Hit hör bland annat:

- Kniv
- Fästdetaljer för knivar
- Skydd

11 Viktiga komponenter

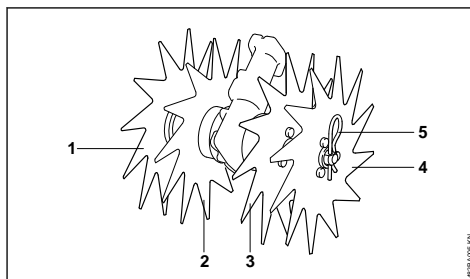

- 1 yttre kniv till höger
- 2 inre kniv till höger
- 3 inre kniv till vänster
- 4 yttre kniv till vänster
- 5 Sprint

12 Tekniska data

12.1 Arbetsverktyg

4 Kniv	
Diameter:	230 mm
Arbetsbredd:	200 mm

12.2 Vikt

4 kniv med nav:	2,0 kg
-----------------	--------

12.3 REACH

REACH är en EU-förordning för registrering, bedömning och godkännande av kemikalier.

Information om uppfyllandet av REACH-förordningen (EG) nr 1907/2006 finns på

www.stihl.com/reach

13 Reparationsanvisningar

Användare av den här maskinen får endast utföra skötsel och underhållsarbete som beskrivs i den här skötsel- och serviceanvisningen. Mer avancerade reparationer får endast utföras av återförsäljare.

STIHL rekommenderar att endast auktoriserade STIHL-återförsäljare genomför underhåll och reparationer. Auktoriserade STIHL-återförsäljare har möjlighet att regelbundet delta i utbildningar samt att få tillgång till teknisk information.

Använd vid reparation endast reservdelar som är godkända av STIHL för denna maskin, eller tekniskt likvärdiga delar. Använd endast reservdelar av hög kvalitet. Annars finns det risk för olyckor eller skador på maskinen.

Vi rekommenderar att du använder STIHL originalreservdelar.

STIHL originalreservdelar känns igen på STIHL reservdelsnummer på logotypen **STIHL**® och eventuellt på STIHL-märket **SI** (på mindre detaljer finns ibland bara detta märke).

14 Avfallshandtering

Information om avfallshandtering finns att få hos kommunförvaltningen eller en STIHL-återförsäljare.

Icke fackmannamässig kassering kan skada hälsan och miljön.

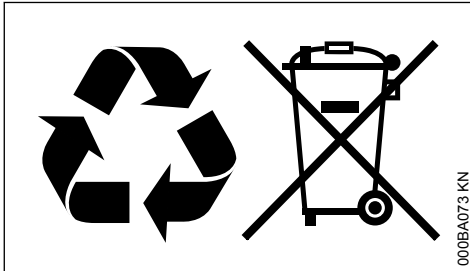

- ▶ Avfallshandtera STIHLs produkter, inklusive förpackningar, enligt lokala föreskrifter på därför avsedd återvinningsstation.
- ▶ Släng inte produkten i hushållsavfallet.

Sisällysluettelo

1	MultiSystem.....	10
2	Käyttöohje.....	10
3	Turvallisuusohjeet ja työtekniikka.....	11
4	Käyttö.....	14
5	Sallitut multimootorit.....	15
6	Multityökalun asentaminen.....	15
7	Mootorin käynnistäminen ja sammuttaminen.....	16
8	Laitteen säilytys.....	17
9	Huolto- ja hoito-ohjeita.....	17
10	Kulutuksen minimointi ja vaurioiden välttäminen.....	17
11	Tärkeät osat.....	18
12	Tekniset tiedot.....	18
13	Korjausohjeita.....	18

14 Hävittäminen..... 18

1 MultiSystem

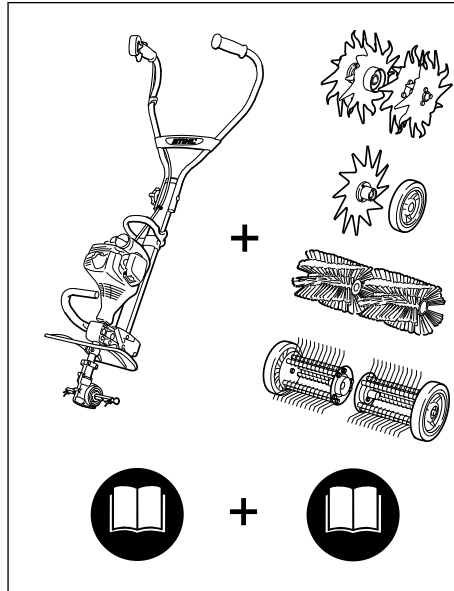

STIHL MultiSystem tarkoittaa eri multimootoreiden ja -työkalujen yhdessä muodostamaa moottorilaitetta. Multimootorin ja multityökalun muodostama kokonaisuus on tässä käyttöohjeessa ”moottorilaitte”.

Vastaavasti multimootorin ja multityökalun käyttöohjeet muodostavat yhdessä moottorilaitteen käyttöohjeen.

Lue aina **molemmat** käyttöohjeet ennen laitteen käyttöönottoa. Säilytä ne myöhempiä tarvetta varten.

2 Käyttöohje

2.1 Kuvasympolit

Tässä käyttöohjeessa selostetaan kaikkien laitteissa olevien kuvasympolien merkitys.

2.2 Tekstiin liittyvät merkinnät



VAROITUS

Ihmisten onnettomuus- ja loukkaantumisvaaraa sekä esinevahinkoja koskeva varoitus.

HUOMAUTUS

Laitteen tai sen yksittäisten osien vaurioitumista koskeva varoitus.

2.3 Tekninen tuotekehittely

STIHL kehittää jatkuvasti koneitaan ja laitteitaan, minkä vuoksi se pidättää oikeuden toimitusten laajuuden muotoa, tekniikkaa ja varustusta koskeviin muutoksiin.

Käyttöohjeessa annettujen tietojen ja kuvien perusteella ei näin ollen voida esittää vaateita.

3 Turvallisuusohjeet ja työtekniikka



Ilmaajaa käytettäessä tulee olla erityisen varovainen, sillä terät ovat teräviä ja pyörivät suurella nopeudella.



Lue aina molemmat käyttöohjeet (MultiMoottori ja MultiTyökalu) huolellisesti alusta loppuun, ennen kuin käytät laitetta ensimmäisen kerran. Säilytä ohjeet myös myöhempiä käyttöä varten. Käyttöohjeen huomiotta jättämisellä voi olla hengen- ja vaaralliset seuraukset.

Luovuta tai lainaa moottorikäyttöinen laite vain sellaisille henkilöille, jotka ovat perehtyneet kyseiseen malliin ja sen käsittelyyn – luovuta aina myös MultiMoottorin ja MultiTyökalun käyttöohje.

Käytä ilmaajaa vain ruohoalueiden ja vastaavien ilmaamiseen (karheamiseen).

Moottorilaitetta ei saa käyttää muihin tarkoituksiin – **tapaturmavaara!**

Asenna laitteeseen ainoastaan STIHLin nimenomaisesti tähän moottorilaitteeseen hyväksymiä tai teknisesti samantasoisia työkaluja ja lisävarusteita. Jos sinulla on kysyttävää, käänny erikoisliikkeen puoleen.

Käytä vain korkealaatuisia työkaluja tai lisätarvikkeita. Muutoin voi tapahtua onnettomuus tai moottorilaitte voi vaurioitua.

STIHL suosittelee, että käytät alkuperäisiä STIHL-työkaluja, -teriä ja -lisävarusteita. Ne on

optimoitu tätä tuotetta varten ja vastaamaan käyttäjän vaatimuksia.

Suojus ei suojaa käyttäjää kaikilta työkalun sin-koamilta esineiltä (esim. kivet, lasinpalaset, metallilangat). Nämä esineet voivat törmätä ympärillä oleviin kohteisiin ja osua tämän seurauksena käyttäjään.

Älä tee laitteeseen muutoksia – tämä voi vaikuttaa laitteen turvallisuuteen. STIHL ei vastaa henkilö- ja esinevahingoista, jotka aiheutuvat muiden kuin sallittujen työkalujen käytöstä.

Älä käytä laitteen puhdistukseen korkeapainepe- suria. Kova vesisuihku saattaa vaurioittaa laitteen osia.

3.1 Vaatetus ja varustus

Käytä määräysten mukaista vaatetusta ja varustusta.



Vaatetuksen on sovellettava suoritettavaan työtehtävään eikä saa haitata työskentelyä. Käytä vartaloa myötäilevää vaatetusta, esim. kokohaalareita. Älä käytä työtakkia.

Älä käytä vaatteita, jotka voivat takertua kiinni puuhun, risukkoihin tai laitteen liikkuviin osiin. Älä käytä myöskään huivia, solmiota tai koruja. Sido pitkät hiukset yhteen ja varmista, että ne ovat olkapäiden yläpuolella.



Käytä turvajalkineita, joissa on karkeasti kuvioitu, luistamaton pohja ja teräsvahvisteinen kärki.



VAROITUS



Pienennä silmävammojen riskiä käytämällä standardin EN 166 mukaisia suojalaseja, jotka asettuvat tiiviisti kasvoja vasten. Varmista suojalasi-asettuminen oikein kasvoja vasten.

Käytä "henkilökohtaista" melusuojaa – esim. korvatulppia.



Käytä kestävästä materiaalista (esim. nahasta) valmistettuja työkasineita.

STIHLin vaiikoimiin kuuluu runsaasti erilaisia henkilökohtaisia suojavarusteita.

3.2 Moottorilaitteen kuljetus

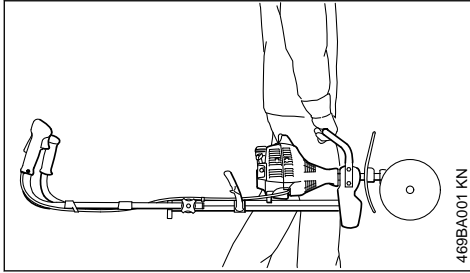

Sammuta moottori aina.

Kanna konetta kantokahvasta, työkalu eteenpäin.

Älä koske koneen kuumiin osiin. **Palovammojen vaara!**

Kulkuneuvoissa: Varmista moottorilaitte kaatumisen, vaurioitumisen ja polttoaineen vuotamisen varalta.

3.3 Ennen käynnistystä

Tarkista, että laite on käyttökunnossa. Noudata sekä MultiMoottorin että MultiTyökalun käyttöohjeita:

- Terä: oikein asennettuna, ehjä (puhdas, kevyt-käyttöinen, ei vääntynyt)
- Tarkasta suojalaitteiden kunto. Älä käytä laitetta, jos suojuus on vaurioitunut. Vaihda vaurioituneet osat.
- Älä tee muutoksia hallinta- ja turvalaitteisiin
- Kahvojen on oltava puhtaita, kuivia ja öljyttömiä – tärkeää moottorikäyttöisen laitteen turvallista käsittelyä varten
- Avaa kahden käden kahva ja kiristä kahva kiertokahvan avulla. Katso MultiMoottorin käyttöohjeen kohta Kahden käden kahvan säätäminen

Moottorilaitetta saa käyttää vain käyttöturvallisessa tilassa – **Onnettomuusvaara!**

Varmista, että vaihde on oikeassa asennossa. Säädä asentoa tarvittaessa. Väärään suuntaan pyörivä MultiTyökalu voi aiheuttaa **loukkaantumisen!**

Katso myös ohjeet "MultiTyökalun asentaminen".



Varmista, että vaihde ja jyrsinteriä on asennettu ja kohdistettu oikein ja vältä kosketusta jyrsinteriin – **loukkaumisvaara!**



Moottorilaitte tuottaa myrkyllisiä pako-kaasuja heti, kun moottori käynnistyy. Nämä voivat olla hajuttomia ja näky-mättömiä sekä sisältää palamattomia hiilivetyjä ja bentseeniä. Älä koskaan käytä moottorilaitetta suljetuissa tai huonosti tuuletetuissa tiloissa – älä myöskään katalysaattorikoneiden kanssa.

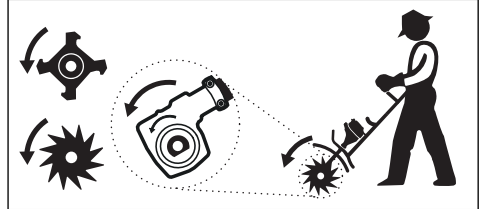

Jyrsinterien nuolet osoittavat pyörimissuunnan. Jyrsinterien nuolten on osoitettava samaan suuntaan kuin nuolet vaihteessa.

Jos käytät metalliteriä, aseta vaihde siten, että akseli jää varren alapuolelle.

Käyttö seuraavien mallien yhteydessä:

- Jyrsin BF-MM
- Kuohkeutin BK-MM
- Nurmikoiden reunaleikkuri FC-MM
- Ilmaaaja RL-MM
- Sammaleenpoistaja MF-MM

3.4 Laitteeseen tarttuminen ja laitteen ohjaaminen

Varmista, että seisot aina tukevassa ja turvallisessa asennossa.

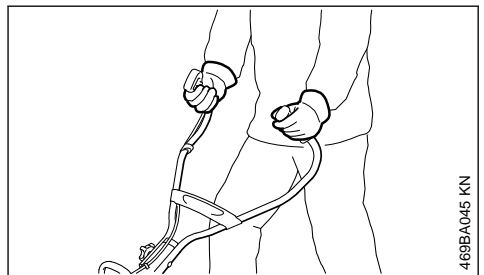

Pidä aina moottorilaitteen kahvoista kiinni molemmin käsin.

Tartu oikealla kädellä takakahvaan ja vasemmalla kädellä etukahvan kädensijaan.

3.5 Työskentelyn aikana

Vaaran uhatessa tai hätätapauksessa sammuta moottori heti. Siirrä yhdistelmäkatkaisin/pysäytin/pysäytyspainike asentoon **0** tai **STOP**.



Kukaan muu ei saa oleskella 5 metrin säteellä – työvälineen koskettaminen ja ympäristöön sinkoutuvat kappaleet voivat aiheuttaa **loukkaantumisen!**Säilytä tämä etäisyys myös esineisiin (ajoneuvoihin, ikkunoihin) – **Esinevahinkojen vaara!**

Varmista, että moottori toimii joutokäynnillä moitteettomasti, jotta työväline pysähtyy kaasuvivun vapauttamisen jälkeen. Tarkasta tyhjäkäynnin säätö säännöllisesti ja korjaa tarvittaessa. Jos työväline liikkuu silti joutokäynnillä, korjauta laite erikoisliikkeessä. Katso MultiMoottorin käyttöohje.



Vaihte kuumenee käytön aikana. Älä koske vaihteiston koteloon – **Palo-vaarallisuus!**

Älä työskentele ilman laitteeseen kuuluvia suojuksia. Sinkoavien esineiden ja laitteeseen koskemisen aiheuttama **tapaturmavaara!**

Seiso työskennellessäsi suojuksen takana tai laitteen sivulla – älä koskaan terän työalueella.

Ole varovainen työskennellessäsi liukkaalla, märällä tai lumisella pinnalla ja epätasaisessa maastossa – **liukastumisvaara!**

Raivaa kaikki esteet tai muut esineet pois työskentelyalueelta. **Tapaturmavaara!**

Tarkista maasto – kiinteät esineet (kivet, metallinkappaleet tms.) voivat vahingoittaa työkalua.



Laitetta ei saa käyttää alueella, jossa on maanpinnan yläpuolella tai suoraan maanpinnan alla kulkevia kaapeleita tai johtoja. **Sähköiskujen vaara!**Jos työväline osuu tällaisiin kaapeleihin ja johtoihin sekä vahingoittaa näitä, seurauksena voi olla hengenvaarallinen tai välittömästi kuolemaan johtava loukkaantuminen.

Ohjaa laitetta vain kävelyvauhtia.

Noudata erityistä varovaisuutta vetäessäsi laitetta itseesi päin. Pyörivän terän aiheuttama **tapaturmavaara!**

Varmista, että seisot aina tukevassa ja turvallisessa asennossa.

Ole varovainen kääntäessäsi laitetta – erityisesti rinteissä.

Työskentele rinteissä viistosti rinteen suuntaan. Kaatuminen tai koskeminen teriin aiheuttaa **Tapaturmavaaran!**

Älä työskentele jyrkissä rinteissä. Moottorilaitteen hallinnan menettäminen aiheuttaa **tapaturmavaaran!**

Ole erityisen varovainen työskennellessäsi aitausten, seinien, kiven, puiden tai paljon juuria käsittävän alueen lähellä tai tiheäkasvuisessa maastossa. Kiinteitä kappaleita voi singota ympäriinsä tai työkalu vioittua. **Tapaturmavaara!**

Kun työskentele lähellä korkeita pensaikkoja, pensaita ja pensasaitoja: älä vaaranna eläimiä!

Noudata tavallista suurempaa tarkkaavaisuutta ja varovaisuutta käyttäessäsi kuulosuojaimia. Vaarasta ilmoittavien äänien (huutoäänien, äänimerkkien jne.) kuuluvuus on tällöin heikentynyt.

Pidä tarpeeksi taukoja väsymyksen ja uupumuksen välttämiseksi – **onnettomuusvaara!**

Työskentele rauhallisesti ja harkitusti – vain, kun valaistus ja näkyvyys ovat hyviä. Työskentele varoen, älä vaaranna muiden turvallisuutta.

Jos moottorilaitte on altistettu määräysten vastaiselle kuormituksella (esim. ulkoinen isku tai laitteen kaatuminen), tarkasta laitteen turvallinen toiminta ehdottomasti ennen laitteen uudelleen käyttöä – katso myös "Ennen käynnistystä". Varmista erityisesti turvalaitteiden toimintakunto. Moottorilaitteet, jotka eivät ole enää käyttöturvallisia, on poistettava käytöstä. Ota epäselvissä tapauksissa yhteyttä erikoisliikkeeseen.

Älä koske työvälineeseen moottorin ollessa käynnissä. Jos jokin esine estää työvälineen liikkeen, pysäytä moottori välittömästi ja poista esine vasta tämän jälkeen. **Loukkaantumisvaara!**

Kaasuttaminen työvälineen lukkiuduttua paikalleen lisää moottorin kuormitusta ja pienentää toisaalta moottorin käyntinopeutta. Kytkin luistaa tällöin jatkuvasti, mikä johtaa ylikuumentumiseen ja keskeisten osien (esim. kytkimen kotelon muoviosien) vaurioitumiseen. Tämän vuoksi esim. työväline saattaa liikkua joutokäynnillä, mistä aiheutuu **loukkaantumisvaara!**

Tarkista työkalu usein ja säännöllisesti sekä heti, jos työkalun toiminta tuntuu muuttuneen:

- sammuta moottori, pidä laitteesta kiinni turvallisesti
- Tarkista terien kunto ja kiinnitys. Niissä ei saa olla halkeamia.
- Vaihda vaurioitunut työkalu heti, myös silloin, kun siinä on vain pieniä hiushalkeamia

Puhdista terät ja suojus säännöllisesti myös työskentelyn aikana.

- Sammuta moottori
- Käytä suojakäsineitä
- Poista ruoho, rikkaruohot ja teriin tarttunut multa

Sammuta moottori, kun vaihdat työkalua. **Tapaturmavaara!**

Älä käytä äläkä korjaa vaurioituneita tai halkeilleita teriä esim. hitsaamalla tai suoristamalla. Niiden muoto voi muuttua (seurauksena epätasapaino).

3.6 Työskentelyn jälkeen

Töiden päättämisen tai ennen laitteen käytön lopettamista: Sammuta moottori.

Puhdista terät liasta, mullasta ja kasvien palasista. Käytä suojakäsineitä. **Tapaturmavaara!**

Älä käytä puhdistamiseen rasvaa poistavia aineita.

Käsittele metalliterien pinta puhdistuksen jälkeen korroosiosuoja-aineella.

3.7 Huolto- ja korjaustyöt

Huolla moottorilaitte säännöllisesti. Tee itse vain sellaiset huollot ja korjaukset, jotka on selostettu multityökalun ja multimootorin käyttöohjeessa. Teetä muut työt huollossa.

STIHL suosittelee, että annat huolto- ja korjaustyöt vain STIHL-huollon tehtäväksi. STIHL-jälleenmyyjä koulutetaan säännöllisesti. Heillä on käytettävissään laitteita koskevat tekniset tiedotteet.

Käytä vain korkealaatuisia varaosia. Heikkolaatuinen varaosa voi aiheuttaa tapaturman tai vahingoittaa laitetta. Lisätietoja jälleenmyyjältä.

STIHL suosittaa alkuperäisten STIHL-varaosien käyttöä. Ne on suunniteltu juuri tätä laitetta varten ja laitteen käyttäjän tarpeisiin sopiviksi.

Aina kun teet korjaus-, huolto- ja puhdistustöitä, sammuta moottori – **tapaturmavaara!**

4 Käyttö



MultiTyökalu ilmaaja RL-MM:ää käytetään nurmikoiden ilmaamiseen (karheamiseen).

4.1 Esivalmistelut

Suihkuta hyvin kuivalle ruohoalueelle vettä: tämä pehmentää maaperää hieman ja vähentää pölyn muodostumista.



Raivaa kaikki esteet ja esineet pois työskentely-alueelta.

- Määritä leikkaussuunta.

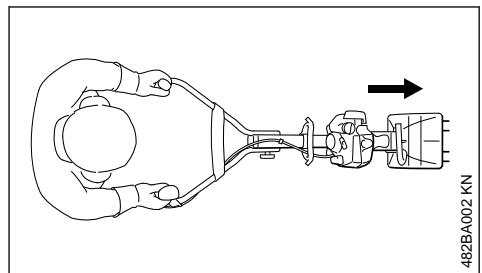

MultiMootoria ja ilmaajaa RL-MM ohjataan eteenpäin.

Teriä saa käyttää vain yhdessä asennossa. Terien nuolet osoittavat vaadittuun pyörimissuuntaan, katso Multityökalun asentaminen.

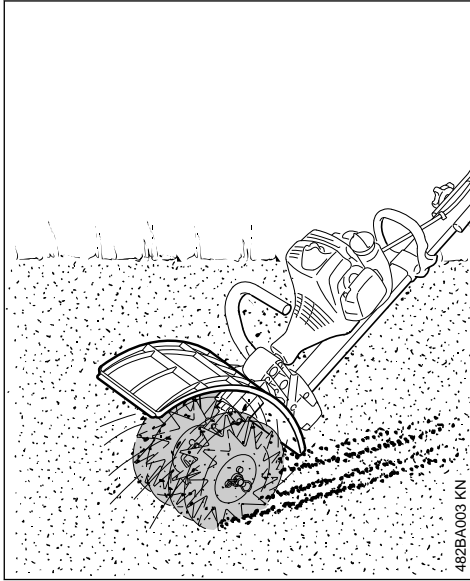

482BA003 KN

VAROITUS

Älä koskaan työskentele ilman suojusta!

Suojus ohjaa raivatun ja leikatun aineksen laitteesta ja käyttäjästä pois.

4.2 Ruohikon ilmaaminen

- ▶ Käännä kahden käden kahva työasentoon.
- ▶ Käynnistä moottori.
- ▶ Käytä vähintään puolikaasua tai täyttä kaasua.
- ▶ Valitse syöttövoima niin, että saavutat halutun työsyvyyden niin, että moottorin pyörimisnopeus ei alene merkittävästi.
- ▶ Työntönopeus ei saa olla tavanomaista kävelyvauhtia suurempi
- ▶ Älä paina terää maahan!

4.3 Terän puhdistaminen

Käytön aikana kasvien osia, kuten ruohoa tai juuria, voi kiertyä hyvin lujasti työkalun kiinnityskohdan ympärille ja terien väliin. Terien puhdistaminen:

- Pysäytä moottori
- Pue suojakäsineet
- Irrota sokka akselistä
- Irrota terä akselistä
- Poista juurien, kasvien ja maan jäämät

Asenna terät, ks. kohta Multityökalun asentaminen.

5 Sallitut multimootorit

Käytä vain STIHLin toimittamia tai erityisesti asentamista varten hyväksymiä MultiMoottoreita.

Tätä Multityökalua saa käyttää vain STIHL MM 56 -MultiMoottorilla.

6 Multityökalun asentaminen

6.1 Laitteessa olevan Multityökalun irrottaminen

VAROITUS

Pue suojakäsineet – **tapaturman vaara** terävien Multityökalujen ja/tai kulmavaihteen kuuman pinnan vuoksi.

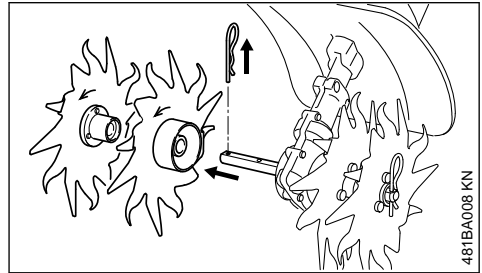

481BA008 KN

- ▶ Ota sokka pois ja vedä pois akselissa mahdollisesti oleva Multityökalu – ks. myös vastaavan työkalun käyttöohjeen kohta Multityökalun asentaminen
- ▶ Puhdista kulmavaihte tarvittaessa

6.2 Tarkista kulmavaihteen asento

VAROITUS

Tarkista kulmavaihteen oikea asento, vaihda tarvittaessa – **tapaturman vaara** jos Multityökalu pyörii väärään suuntaan!

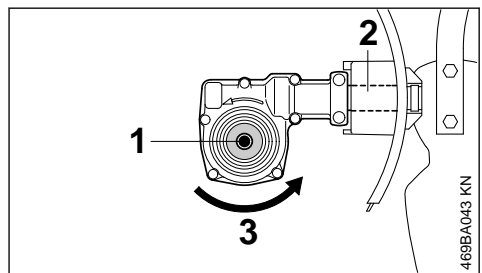

469BA043 KN

Akseli (1) on runkoputken alapuolella (2).

Multityökalan pyörimissuunta (3).

6.3 Säädä kulmavaihteen asentoa tarvittaessa

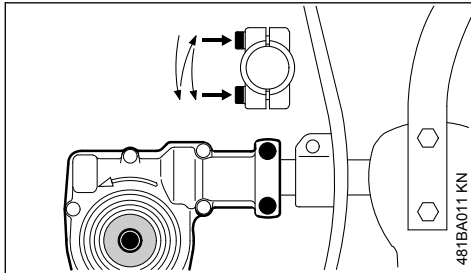

- ▶ Löysää kulmavaihteen kiristinruuveja
- ▶ Käännä kulmavaihdetta 180°
- ▶ Aseta kulmavaihte oikeaan asentoon
- ▶ Kiristä molemmat kulmavaihteen kiinnitysruuvit seuraavasti:
 - kiristä ensimmäinen ruuvi vain kevyesti
 - kiristä toinen ruuvi vain kevyesti
 - kiristä ensimmäinen ruuvi
 - kiristä toinen ruuvi

HUOMAUTUS

Vaihte ei saa enää kääntyä runkoputkessa.

6.4 Multityökalan asentaminen

- ▶ Aseta terät akseliin oikeassa järjestyksessä – huomaa:

Vasen ja oikea terä ovat erilaisia. Vaihteen ja terien pyörimissuunta on merkitty nuolella ja niiden pitää osoittaa samaan suuntaan.

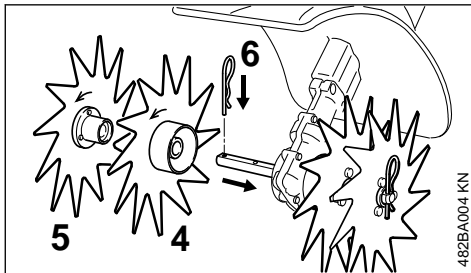

- ▶ Käännä sisempää oikeaa terää (4) akselissa, kunnes sen voi työntää paikalleen – huomaa pyörimissuuntanuolet.

Sisemmän leikkuuterän napa on suurempi kuin ulomman.

7 Moottorin käynnistäminen ja sammuttaminen

- ▶ Käännä ulompaa oikeaa terää (5) akselissa, kunnes sen voi työntää paikalleen – huomaa pyörimissuuntanuolet.
- ▶ Työnnä jousiliitin (6) akselin reikään ja kiinnitä paikalleen – aseta jousiliitin tasaisesti terään.
- ▶ Asenna vasemmanpuoleinen terä samalla tavalla.

7 Moottorin käynnistäminen ja sammuttaminen

7.1 Käynnistä moottori

Käynnistä laite multimoottorin käyttöohjeessa selostetulla tavalla!

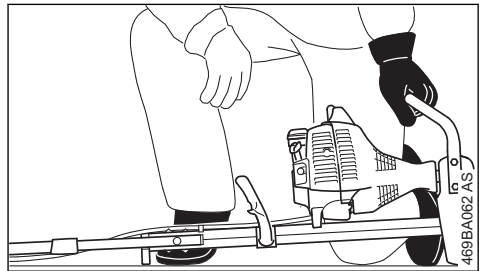
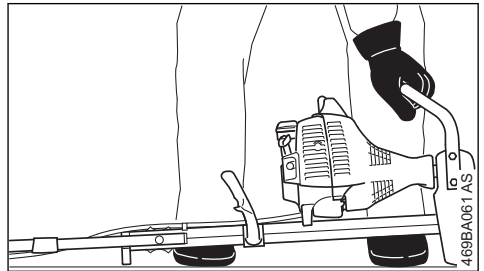

- ▶ Käännä kahden käden kahva työasentoon
- ▶ Käännä pyörät sisään, mikäli niitä on – katso multimoottorin käyttöohjeesta kohta Pyörät
- ▶ Käännä syvydensäätökannus sisään, mikäli sellainen on
- ▶ Aseta laite turvallisesti maahan: työkalu ei saa osua maahan eikä mihinkään esineisiin – moottorin laippa ja rungon tuki muodostavat laskualustan.
- ▶ Ota tukeva asento – kuten kuvassa

**VAROITUS**

Seiso aina laitteen sivulla, älä koskaan työkalun etualueella – **tapaturman vaara** pyörivän työkalun vuoksi!

- Paina laite vasemmalla kädellä **tiukasti** maata vasten – käsi kantokahvssa. Älä koske kaasuliipaisimeen äläkä liipaisimen varmistimeen.

HUOMAUTUS

Älä aseta jalkaa tai polvea putkelle äläkä rungolle.

**VAROITUS**

Kun moottoria käynnistetään, työkalu voi alkaa pyöriä heti – paina siksi käynnistämisen jälkeen kaasuliipaisinta hetki – moottori käy joutokäynnillä.

Jatka käynnistämistä multimoottorin käyttöohjeessa selostetulla tavalla.

7.2 Moottorin pysäyttäminen

- ks. multimoottorin käyttöohje

8 Laitteen säilytys

Jos laitetta ei käytetä n. 30 päivään

- Irrota, puhdista ja testaa terä
- Säilytä laitetta kuivassa ja turvallisessa paikassa. Suojaa laite luvattomalta käytöltä (esim. lapsilta)

9 Huolto- ja hoito-ohjeita

Seuraavat tiedot koskevat normaalioloissa käytettävää laitetta. Vaikeissa oloissa (esim. jos pölyä on paljon) ja pitkiä päiviä tehtäessä huoltovälejä on vastaavasti lyhennettävä.

Ruuvit ja mutterit

- Kiristä tarvittaessa

Terä

- Tarkasta silmämääräisesti, varmista kiinnitys ennen työskentelyn aloittamista ja aina tankkaamisen jälkeen
- Jos epätasapainossa, vaihda
- Vaihda vioittunut leikkuulaite

Turvatarra

- Vaihda lukukelvottomat turvatarrat

10 Kulutuksen minimointi ja vaurioiden välttäminen

Kun noudatat tämän työkalun ja multimoottorin käyttöohjetta, vähennät laitteeseen kohdistuvaa kulumista ja vaurioita.

Laitetta tulee käyttää, huoltaa ja säilyttää näissä käyttöohjeissa selostetulla tavalla.

Käyttäjällä vastaa itse kaikista turvallisuus-, käyttö- ja huolto-ohjeiden noudattamatta jättämisestä aiheutuvista vaurioista. Tämä koskee erityisesti vaurioita, jotka johtuvat

- muiden kuin STIHLin hyväksymien muutosten teosta tuotteeseen
- sellaisten työkalujen tai lisävarusteiden käytöstä, joita ei ole hyväksytty tähän laitteeseen tai jotka eivät siihen sovi tai jotka ovat huonolaatuisia
- laitteen määräysten vastaisesta käytöstä
- laitteen käytöstä urheilu- tai kilpailutapahtumissa
- seurannaisvaurioista, jotka ovat syntyneet viallisia komponentteja käsittävän moottorilaitteen käyttämisestä.

10.1 Huoltotyöt

Kaikki kohdassa Huolto- ja hoito-ohjeet selostetut työt on tehtävä säännöllisesti. Jos et itse voi huoltaa laitetta, toimita laite jälleenmyyjän huoltoon.

STIHL suosittelee, että annat huolto- ja korjaustyöt vain STIHL-huollon tehtäväksi. STIHL-jälleenmyyjä koulutetaan säännöllisesti. Heillä on käytettävissään laitteita koskevat tekniset tiedotteet.

Jos nämä työt jätetään tekemättä tai jos ne tehdään väärin, voi syntyä vaurioita, joista käyttäjä on itse vastuussa. Näitä ovat mm:

- epäasianmukaisesta varastoinnista johtuvat korroosio- ja seurannaisvauriot
- Laitteelle aiheutuneet vahingot, jotka johtuvat huonolaatuisten varaosien käytöstä

10.2 Kulutusosat

Tietyt osat kuluvat normaalissa ohjeiden mukaisessa käytössä. Vaihda sellaiset osat käyttöä vasta ja -tiheydestä riippuen ajoissa. Näitä ovat mm.:

- terä
- terän kiinnitysosat
- suojus

11 Tärkeät osat

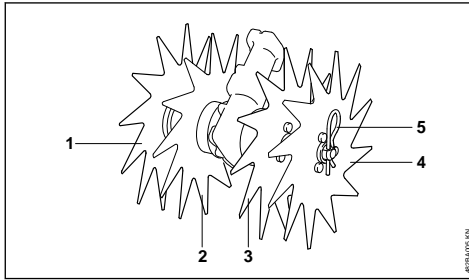

- 1 ulompi oikea terä
- 2 sisempi oikea terä
- 3 sisempi vasen terä
- 4 ulompi vasen terä
- 5 Sokka

12 Tekniset tiedot

12.1 Työkalu

4 terää
 Halkaisija: 230 mm
 Työleveys: 200 mm

12.2 Paino

4 navallista terää: 2,0 kg

12.3 REACH-asetus

REACH on kemikaalien rekisteröintiä, arviointia ja lupamenettelyä koskeva EY-asetus.

REACH-asetuksen 1907/2006/EY vaatimusten täyttämistä on tietoa osoitteessa

www.stihl.com/reach

13 Korjausohjeita

Laitteen käyttäjä saa suorittaa vain tässä käyttöohjeessa kuvattuja huolto- ja hoitotoita. Suuret korjaukset on annettava alan ammattilaisen tehtäväksi.

STIHL suosittaa, että annat huolto- ja korjaustyöt vain STIHL-huollon tehtäväksi. STIHL-jälleenmyyjä koulutetaan säännöllisesti. Heillä on käytettävissään näitä laitteita koskevat tekniset tiedotteet.

Asenna korjausten yhteydessä ainoastaan STIHL-Lin tähän laitteeseen hyväksymiä tai muita samantasoisia varaosia. Käytä vain korkealaatuisia varaosia. Huonolaatuisten osien käyttö voi aiheuttaa tapaturmia tai vahingoittaa laitetta.

STIHL suosittaa alkuperäisten STIHL-varaosien käyttöä.

Tunnet STIHL-alkuperäisvaraosan STIHL-varaosanumerosta, tekstistä **STIHL** ja tarvittaessa STIHL-varaosamerkistä **ST** (pienikokoisessa osassa voi olla vain merkki).

14 Hävittäminen

Tietoja hävittämisestä saat paikallishallinnosta tai STIHL-erikoisliikkeestä.

Epäasianmukainen hävittäminen voi olla vahingollista terveydelle ja saastuttaa ympäristöä.

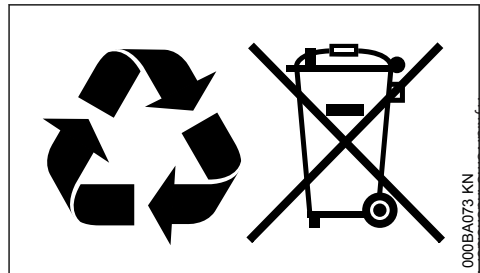

- Toimita STIHL-tuotteet, myös pakkaukset, asianmukaiseen keräyspisteeseen kierrätystä varten paikallisten säännösten mukaisesti.
- Älä hävitä talousjätteen mukana.

Indholdsfortegnelse

1	MultiSystem.....	19
2	Om denne brugsvejledning.....	19
3	Sikkerhedshenvisninger og arbejdsteknik. 19	
4	Anvendelse.....	23
5	Tilladte MultiMotorer.....	24
6	Montering af MultiVærktøj.....	24
7	Start og standsning af motoren.....	25
8	Opbevaring af redskabet.....	25
9	Henvisninger til vedligeholdelse og pasning.....	26
10	Minimering af slitage og undgåelse af skader.....	26
11	Vigtige komponenter.....	26
12	Tekniske data.....	26
13	Reparationsvejledning.....	27

1 MultiSystem

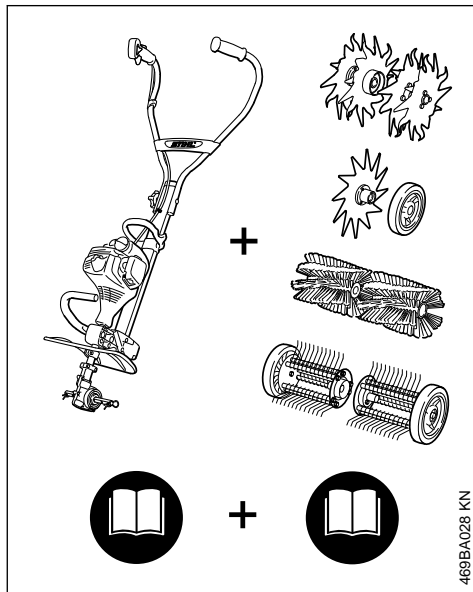

På STIHL MultiSystemet er forskellige MultiMotorer og MultiVærktøjer sat sammen til en motorenhed. Den funktionsdygtige enhed af MultiMotor og MultiVærktøj angives som motorredskab i denne betjeningsvejledning.

Betjeningsvejledningerne til MultiMotor og MultiVærktøj danner på tilsvarende måde den samlede betjeningsvejledning for motorredskabet.

Læs altid **begge** betjeningsvejledninger opmærksomt før redskabet tages i brug første gang og opbevar dem sikkert til senere brug.

2 Om denne brugsvejledning

2.1 Billedsymboler

Alle billedsymboler, der er anbragt på maskinen, er forklaret i denne betjeningsvejledning.

2.2 Angivelse af tekstafsnit



Advarsel om risiko for personulykker og tilskadekomst, samt tungtvejende tingskader.

BEMÆRK

Advarsel om risiko for beskadigelse af redskab eller enkeltkomponenter.

2.3 Teknisk videreudvikling

STIHL arbejder løbende med videreudvikling af alle maskiner og redskaber; vi må derfor forbeholde os ret til ændringer i leveringsomgang, form, teknik og udstyr.

Der kan således ikke gøres krav gældende ud fra angivelser og illustrationer i denne betjeningsvejledning.

3 Sikkerhedshenvisninger og arbejdsteknik



Der er behov for særlige sikkerhedsforanstaltninger ved arbejde med plænelufteren, fordi knivene er spidse og har skarpe kanter, samt arbejder med høje omdrejninger.



Læs altid begge brugsvejledninger (multimotor og multiværktøj) opmærksomt igennem, før redskabet tages i brug første gang, og opbevar dem sikkert til senere brug. Det kan være livsfarligt ikke at overholde brugsvejledningerne.

Motorredskabet må kun udleveres eller udlånes til personer, som er fortrolige med denne model og dens betjening – brugsvejledningerne til multimotor og multiværktøj skal altid følge med.

Plænelufteren må kun bruges til luftning af græsflader (vertikuttering) og lignende.

Motorredskabet må ikke bruges til andre formål – **fare for ulykker!**

Montér kun de arbejdsværktøjer eller det tilbehør, som STIHL har godkendt til dette motorredskab, eller teknisk tilsvarende dele. Kontakt forhandleren, hvis du har spørgsmål vedrørende dette.

Brug kun værktøj og tilbehør af høj kvalitet. Ellers kan der være risiko for ulykker eller skader på motorredskabet.

STIHL anbefaler at anvende STIHLs originale værktøjer, knive og tilbehør. Disse har egenska-

ber, der er optimalt tilpasset produktet og brugers krav.

Arbejdsværktøjets beskyttelse kan ikke beskytte brugeren mod alle genstande (sten, glas, ståltråd osv.), som slynges væk af arbejdsværktøjet. Disse genstande kan prelle af på andre ting og derefter ramme brugeren.

Foretag ikke ændringer på redskabet – det kan forringe sikkerheden. STIHL fraskriver sig ethvert ansvar for person- og materielle skader, der opstår som følge af brug af ikke godkendte arbejdsværktøjer.

Der må ikke anvendes højtryksrensere til rengøring af redskabet. Den hårde vandstråle kan beskadige redskabets dele.

3.1 Arbejdstøj og udstyr

Bær forskriftsmæssig beklædning og udstyr.



Beklædningen skal være formålstjenlig og må ikke hindre bevægelse. Bær tætsiddende tøj – overtræksdragt, ikke frakke.

Bær ikke tøj, som kan hænge fast i træ, krat eller i redskabets bevægelige dele. Bær ikke halstørklæde, slips eller smykker. Langt hår skal sættes op, så det befinder sig over skulderhøjde.



Brug sikkerhedssko med fast, skridsikker sål og stålforstærkning.



ADVARSEL



For at reducere faren for øjenskader skal der bæres tætsiddende sikkerhedsbriller iht. standarden EN 166. Sørg for, at sikkerhedsbrillerne sidder korrekt.

Bær "personligt" høreværn – f.eks. kapselhøreværn.



Bær robuste arbejdshandsker i modstandsdygtigt materiale (f.eks. læder).

STIHL tilbyder et omfattende sortiment inden for personligt beskyttelsesudstyr.

3.2 Transport af motorredskabet

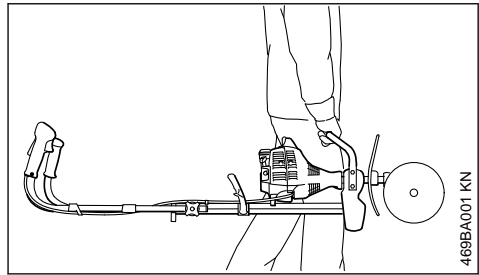

Sluk altid for motoren.

Bær motorredskabet i bærehåndtaget, arbejdsværktøjet skal være foran.

Berør ikke varme maskindele – **fare for forbrænding!**

I køretøjer: Motorredskabet skal sikres mod at kunne vælte, blive beskadiget og mod, at der kan løbe brændstof ud.

3.3 Inden start

Motorredskabet skal afprøves for driftssikkerhed - vær opmærksom på tilsvarende afsnit i betjeningsvejledningerne til multimotor og multiværktøj:

- Kniv: korrekt montering, fast montering og fejlfri tilstand (ren, letgående og ikke deformeret)
- Kontrollér beskyttelsesanordningerne for beskadigelser hhv. slid. Redskabet må ikke anvendes med beskadiget beskyttelse – udskift beskadigede dele.
- Foretag ikke ændringer på betjenings- og sikkerhedsanordningerne
- Håndtagene skal være rene og tørre, og de skal være fri for olie og snavs – det er vigtigt for sikker føring af motorredskabet
- Klap tohåndsgrebet op, og spænd det fast med drejeregabet. Se kapitlet "Indstilling af tohåndsgreb" i brugsvejledningen til multimotor

Motorredskabet må kun anvendes i driftssikker tilstand – **Fare for ulykker!**

Kontrollér, at drevet har korrekt position, og indstil evt. Ved forkert omdrejningsretning af multiværktøjet – **fare for kvæstelser!**

Se også henvisningerne om "Montering af multiværktøj".



Sørg for, at drevet og Hakkestjernerne er monteret og justeret korrekt, og undgå kontakt med Hakkestjernerne - **fare for kvæstelser!**



Motorredskabet udleder giftige udstødningsgasser, så snart motoren kører. Disse gasser kan være lugtfri og usynlige, samt indeholde uforbrændte kulbrinter og benzol. Arbejd aldrig med motorredskabet i lukkede eller dårligt udluftede rum – heller ikke med katalysatorredskaber.

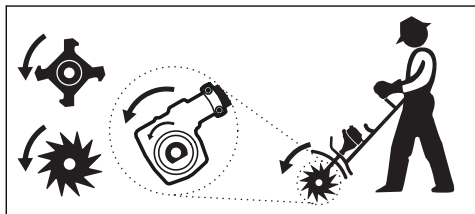

Pilene på Hakkestjernen angiver drejeretningen. Pilene på Hakkestjernerne skal pege i samme retning som pilene på drevet.

Ved metalværktøjer skal drevet positioneres, så akslen ligger under skaftet.

Anvendes ved:

- Jordfræser BF-MM
- Jordknoldeknuser BK-MM
- Græskanttrimmer FC-MM
- Plænelufter RL-MM
- Mosfjerner MF-MM

3.4 Fastholdelse og føring af redskabet

Sørg altid for at stå fast og sikkert.

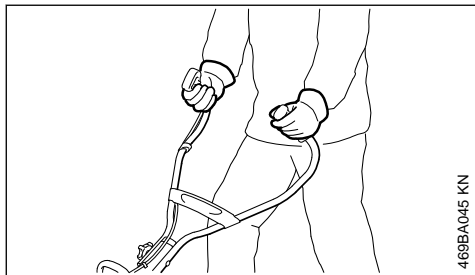

469BA045 KN

Hold altid fast i motorredskabet med begge hænder på håndtagene.

Højre hånd på betjeningshåndtaget, venstre hånd på griberørets håndtag.

3.5 Under arbejdet

Sluk straks for motoren ved overhængende fare eller i nødstilfælde – sæt kombiskyderen / stopkontakten / stopknappen på 0 hhv. **STOP**.



Der må ikke opholde sig andre personer inden for en afstand af 5 m – på grund af kontakt med arbejdsværktøjet og bortslyngede genstande – **fare for kvæstelser!** Denne afstand skal også overholdes i forhold til genstande (biler, vinduesruder) – **fare for materielle skader!**

Vær opmærksom på fejlfri motortomgang, så arbejdsværktøjet ikke længere bevæger sig, når gashåndtaget slippes. Kontrollér og juster tomgangsindstillingen regelmæssigt. Hvis arbejdsværktøjet alligevel bevæger sig i tomgang, skal redskabet repareres af en forhandler - se brugsvejledningen til multimotoren.



Drevet bliver varmt under brug. Rør ikke ved gearkassen – **fare for forbrænding!**

Arbejd aldrig med redskabet og arbejdsværktøjet uden egnet beskyttelseskærm – pga. udslyngede genstande eller kontakt med arbejdsværktøjet – **fare for kvæstelser!**

Stå altid bag beskyttelsen eller i siden i forhold til redskabet under arbejdet – aldrig foran i arbejdsværktøjets område.

Pas på, når det er glat, vådt, på skråninger, i ujævnt terræn osv. – **fare for at glide!**

Fjern alle hindringer eller genstande fra arbejdsområdet – **fare for ulykker!**

Kontrollér terrænet – faste genstande (sten, metaldele o.lign.) kan beskadige arbejdsværktøjet.



Der må under ingen omstændigheder arbejdes i områder med førte kabler eller ledninger over eller direkte under jordoverfladen – **fare for strømstød!** Hvis disse berøres og ødelægges med arbejdsværktøjet, er der fare for livsfarlige eller **dødelige kvæstelser.**

Motorredskabet må kun føres frem i skridthastighed.

Vær særlig forsigtig, når motorredskabet trækkes hen mod den person, der betjener det, som følge af det roterende arbejdsværktøj – **fare for kvæstelser!**

Sørg altid for at stå fast og sikkert.

Vær særlig forsigtig, når motorredskabet vendes – især på skråninger.

Arbejd altid på tværs af skråninger. Hvis man glider eller får kontakt med arbejdsværktøjet, er der **fare for kvæstelser!**

Arbejd aldrig på stejle skråninger. Hvis man mister kontrollen med motorredskabet, er der **fare for kvæstelser!**

Der skal arbejdes ekstra forsigtigt i nærheden af hegn, mure, sten, rødder, træer og tæt bevoksede områder. Faste genstande kan blive slynget væk eller beskadige arbejdsværktøjet – **Fare for ulykker!**

Ved arbejde langs høj underskov, krat og hække: Udsæt ikke dyr for fare!

Når man bærer høreværn, er der behov for ekstra agtpågivenhed og omtanke – opfattelsen af farlige situationer (skrig, signallyde osv.) er begrænset.

Sørg for rettidige arbejds pauser for at forebygge træthed og udmattelse – **Fare for ulykker!**

Arbejd roligt og med omtanke – og kun ved gode lys- og synsforhold. Arbejd påpasseligt, vær ikke til fare for andre.

Hvis motorredskabet er blevet udsat for utilsigtede belastninger (f.eks. voldsomme slag eller fald), skal man ubetinget sikre sig, at det er i driftssikker stand, inden brugen fortsættes – se også afsnittet "Inden start". Kontrollér især sikkerhedsanordningernes funktionsdygtighed. Motorredskaber, der ikke længere er driftssikre, må under ingen omstændigheder benyttes. Kontakt forhandleren, hvis du er i tvivl.

Rør ikke ved arbejdsværktøjet, hvis motoren kører. Hvis arbejdsværktøjet blokeres af en genstand, skal motoren omgående slukkes – og først derefter må genstanden fjernes – **fare for kvæstelser!**

Det øger belastningen og reducerer motorens arbejdsomdrejningstal, hvis arbejdsværktøjet blokeres, og der samtidig accelereres. Dette fører til overophedning og beskadigelse af vigtige funktionsdele (f.eks. kobling, husdele af plastik) pga. vedvarende glidning af koblingen – og som konsekvens, f.eks. at arbejdsværktøjet kører med i tomgang – **fare for kvæstelser!**

Arbejdsredskabet skal kontrolleres regelmæssigt, med korte intervaller og straks ved mærkbare ændringer:

- Stands motoren, hold godt fast i redskabet
- Kontrollér tilstand og fast montering – vær opmærksom på revner
- Beskadiget arbejdsværktøj skal omgående udskiftes, også ved hårtynde revner

Rengør også arbejdsværktøjets og beskyttelsens område regelmæssigt under arbejdet.

- Standsning af motoren
- Brug handsker
- Fjern græs, ukrudt, fastsiddende jord (klumper!) osv.

Sluk motoren, når du skifter arbejdsværktøjet – **fare for kvæstelser!**

Beskadigede eller revnede arbejdsværktøjer må ikke anvendes eller repareres – f.eks. ved svejsning eller tilretning – da det ændrer formen (ubalance).

3.6 Efter arbejdet

Efter arbejdet afsluttes, eller inden redskabet forlades: Sluk motoren.

Rengør arbejdsværktøjet regelmæssigt for smuds, jord og plantedele efter arbejdets afslutning – benyt handsker – **fare for kvæstelser!**

Der må ikke anvendes fedtopløselige midler til rengøring.

Arbejdsværktøjernes metaloverflade skal smøres med et korrosionsbeskyttelsesmiddel efter grundig rengøring.

3.7 Vedligeholdelse og reparationer

Vedligehold motorredskabet regelmæssigt. Der må kun udføres vedligeholdelsesarbejder og reparationer, som er beskrevet i betjeningsvejledningen til MultiVærktøj og MultiMotor. Alt andet arbejde skal udføres af en forhandler.

STIHL anbefaler, at alt vedligeholdelsesarbejde og reparationer kun udføres af en STIHL-forhandler. STIHL-forhandlerne bliver regelmæssigt tilbudt skoling og får stillet tekniske informationer til rådighed.

Anvend kun førsteklasses reservedele. Ellers kan der være fare for ulykker eller skader på redskabet. Hvis du har spørgsmål, bedes du henvende dig til en forhandler.

STIHL anbefaler, at der anvendes originale STIHL reservedele. Disse er på grund af deres egenskaber optimalt tilpasset redskabet og brugerens behov.

Ved reparationer, vedligeholdelse og rensning skal motoren altid slukkes –**Fare for kvæstelser!**

4 Anvendelse



482BA001 KN

MultiVærktøjet Plænelufter RL-MM er beregnet til luftning af plæneflader (vertikutering).

4.1 Forberedelser

Meget tørre græsflader skal vandes let med vand: det bløder jorden lidt op, så der dannes mindre støv.



ADVARSEL

Fjern alle hindringer eller genstande fra arbejdsområdet.

- ▶ Fastlæg snittets løberetning

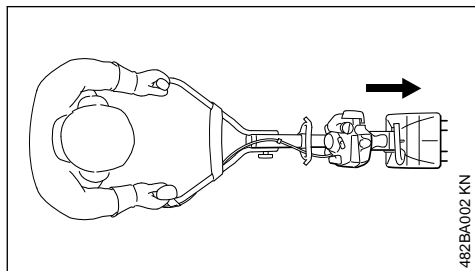

482BA002 KN

Med MultiMotor med Græsfluffer RL-MM arbejdes der fremad.

Knivene må kun drives i en stilling. Pile på knivene viser den påkrævede rotationsretning, se "Montering af MultiVærktøj".

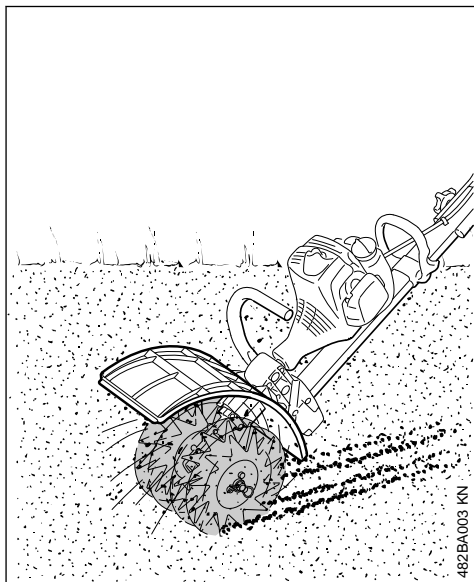

482BA003 KN



ADVARSEL

Arbejd aldrig uden beskyttelse!

Denne bortleder fjernet og afskåret materiale fra redskabet og personen.

4.2 Luftning af græs

- ▶ Sæt tohåndsgrebet i arbejdsstilling
- ▶ Opstart af motor
- ▶ Arbejd indst med halv gas hhv. med fuld gas
- ▶ Vælg fremføringskraft så at den ønskede arbejdsdybde opnås, og motoromdrejningstallet ikke falder væsentligt
- ▶ Vælg ikke større fremføringshastighed end normal skridthastighed
- ▶ Tryk ikke knivene i jorden!

4.3 Rengøring af knive

Under arbejdet kan plantedele, som f.eks. græs eller rødder vikle sig meget fast om værktøjsholderen og mellem knivene. For at rengøre knivene:

- Sluk motoren
- Tag handsker på
- Træk fjedersplitten ud af akslen

- Tag kniven af akslen
- Fjern rester fra rødder, planter og jord

Til montering se "Montering af MultiVærktøj".

5 Tilladte MultiMotorer

Anvend kun multimotorer, der er leveret af STIHL eller udtrykkeligt er godkendt til montering.

Det er kun tilladt at anvende dette multiværktøj med multimotor STIHL MM 56.

6 Montering af MultiVærktøj

6.1 Afmontering af monterede MultiVærktøjer

! ADVARSEL

Tag handsker på – **fare for kvæstelser!** på grund af skarpe, spidse multiværktøjer og/eller drevets varme overflade.

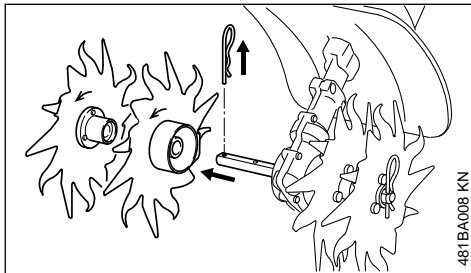

- ▶ Træk fjedersplitten af og træk eventuelle monterede MultiVærktøjer af akslen – se også "Montering af MultiVærktøj" i betjeningsvejledningen til det monterede MultiVærktøj
- ▶ Rengør drevet ved behov

6.2 Kontrollér drevets stilling

! ADVARSEL

Kontrollér drevets korrekte stilling, indstil eventuelt – **fare for kvæstelser!** på grund af forkert omdrejningsretning for multiværktøjet!

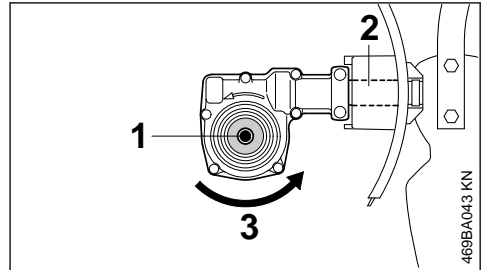

Akslen (1) ligger nedenfor skaftet (2).

MultiVærktøjets omdrejningsretning (3).

6.3 Indstil drevets stilling ved behov

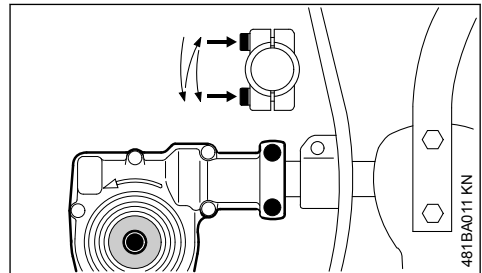

- ▶ Løsn klemskrueerne på drevet
- ▶ Drej drevet 180°
- ▶ Juster drevet til korrekt stilling
- ▶ Spænd begge klemskrueer på drevet i henhold til følgende skema:
 - Den første skrue spændes kun let
 - Den anden skrue spændes kun let
 - Fastspænd den første skrue
 - Fastspænd den anden skrue

BEMÆRK

Drevet må ikke længere kunne drejes på skaftet.

6.4 Montering af MultiVærktøj

- ▶ Sorter knivene i henhold til anordningen på akslen – vær derved opmærksom på:

Den venstre og højre kniv er forskellige. Rotationsretningen på drevet og knivene er angivet med en pil og skal stemme overens.

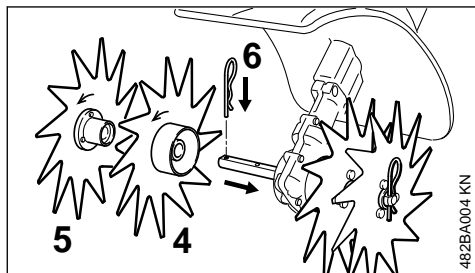

- ▶ Skru den indvendige, højre kniv (4) på akslen til den kan skubbes på – vær derved opmærksom på pilene for rotationsretningen

Den inderste kniv har et større nav end den udvendige kniv.

- ▶ Skru den udvendige, højre kniv (5) på akslen til den kan skubbes på – vær derved opmærksom på pilene for rotationsretningen
- ▶ Sæt fjedersplitten (6) ind i akslens boring og lad den gå i indgreb – læg fjedersplitten fladt på kniven
- ▶ Monter kniven på samme måde på venstre side

7 Start og standsning af motoren

7.1 Opstart af motor

Ved start skal man principielt være opmærksom på betjeningsvejledningerne til MultiMotoren!

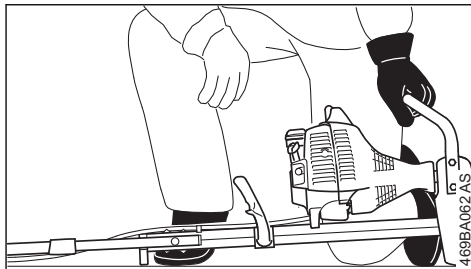
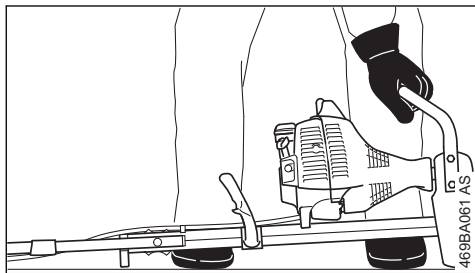

- ▶ Klap tohåndsgrebet i arbejdsstilling
- ▶ Klap hjul ind, hvis monteret – se "Hjul" i betjeningsvejledningen til MultiMotoren
- ▶ Klap bremsespor ind, hvis monteret
- ▶ Læg redskabet sikkert på jorden: arbejdsværktøjet må hverken berøre jorden eller nogen som helst genstande – flangen på motoren og støtten på rammen danner understøtningen
- ▶ indtag en sikker stilling – som vist på billedet

! ADVARSEL

Stå altid ved siden af redskabet, aldrig foran i arbejdsværktøjets område – **fare for kvæstelser!** som følge af roterende arbejdsværktøj!

- ▶ Tryk redskabet **fast** ned mod jorden - hånden på bæregrebet - berør hverken gashåndtag eller spærrehåndtag

BEMÆRK

Sæt ikke foden på håndtagsrøret eller rammen og læg ikke knæet på.

! ADVARSEL

Når motoren startes, kan arbejdsværktøjet blive aktiveret lige efter starten – derfor skal gasarmen aktiveres let lige efter starten – motoren går i tomgang.

Det videre startforløb er beskrevet i betjeningsvejledningen til MultiMotoren.

7.2 Sluk motoren

- ▶ se betjeningsvejledning til MultiMotoren

8 Opbevaring af redskabet

Ved driftspauser på mere end ca. 30 dage

- ▶ Tag kniven af, rengør og kontrollér den
- ▶ Opbevar redskabet på et tørt og sikkert sted. Beskyt redskabet mod uvedkommende brug (f.eks. af børn)

9 Henvisninger til vedligeholdelse og pasning

Angivelserne refererer til normale driftsbetingelser. Under vanskelige betingelser (store støvmængder etc.) og længere daglige arbejdstider skal de angivne intervaller afkortes tilsvarende.

Tilgængelige skruer og møtrikker

- ▶ spænd fast efter behov

Kniv

- ▶ Foretag visuel kontrol, kontrollér fast sæde før arbejdsstart og efter hver tankfyldning
- ▶ Kontrollér ved behov for ubalance, udskift ved ubalance
- ▶ Udskiftes ved beskadigelse

Sikkerhedsmærkat

- ▶ Erstat ulæselige sikkerhedsmærkater

10 Minimering af slitage og undgåelse af skader

Overholdelse af retningslinjerne i denne betjeningsvejledning og retningslinjerne i betjeningsvejledningen til MultiMotoren hindrer overdreven slitage og skader på redskabet.

Benyttelse, vedligeholdelse og opbevaring af redskabet skal følges omhyggeligt, som beskrevet i disse betjeningsvejledninger.

Alle skader, som skyldes, at der ikke er taget hensyn til sikkerheds-, betjenings- og advarselshenvisningerne, er brugerens eget ansvar. Dette gælder især for:

- ændringer, som ikke er godkendt af STIHL
- anvendelse af værktøjer eller tilbehør, som ikke er godkendt til redskabet, ikke egnede eller som er af dårligere kvalitet
- ikke-forskriftsmæssig brug af redskabet
- brug af redskabet i forbindelse med sports- eller konkurrencebegivenheder
- følgeskader efter fortsat benyttelse af redskabet med defekte komponenter

10.1 Vedligeholdelsesarbejder

Alle i kapitel "Vedligeholdelses- og plejehenvisninger" opførte arbejder skal udføres med jævne mellemrum. Hvis disse vedligeholdelsesarbejder ikke kan udføres af brugeren selv, skal de overlades til en forhandler.

STIHL anbefaler, at alt vedligeholdelsesarbejde og reparationer kun udføres af en STIHL-forhandler. STIHL-forhandlerne bliver regelmæssigt

tilbudt skoling og får stillet tekniske informationer til rådighed.

Hvis disse arbejdsopgaver forsømmes eller ikke udføres korrekt, kan der opstå skader, som brugeren selv har ansvaret for. Herunder hører bl. a.:

- Korrosions- og andre følgeskader på grund af ufagmæssig opbevaring
- Skader på redskabet, som skyldes anvendelse af kvalitativt dårlige reservedele

10.2 Sliddele

Nogle dele i redskabet udsættes også ved forskriftsmæssig brug for almindelig slitage og skal udskiftes rettidigt, alt efter brugsmåde og -varighed. Dertil hører bl.a.:

- Kniv
- Fastgørelsesdele til kniv
- Beskyttelse

11 Vigtige komponenter

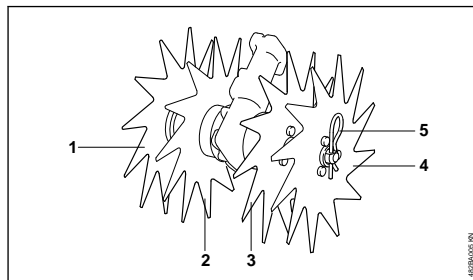

- 1 udvendig, højre kniv
- 2 indvendig, højre kniv
- 3 indvendig, venstre kniv
- 4 udvendig, venstre kniv
- 5 Fjersersplit

12 Tekniske data

12.1 Arbejdsværktøj

4 Knive	
Diameter:	230 mm
Arbejdsbredde:	200 mm

12.2 Vægt

4 knive med nav:	2,0 kg
------------------	--------

12.3 REACH

REACH betegner en EF-forordning til registrering, vurdering og godkendelse af kemikalier.

For informasjon vedr. oppfylgelse af REACH-forordning (EF) nr. 1907/2006 se

www.stihl.com/reach

13 Reparatjonsveiledning

Brugeren af dette apparat må kun udføre de vedlikeholdelses- og servicearbejder, som er beskrevet i denne betjeningsveiledning. Mere omfattende reparasjoner må kun udføres af faghandleren.

STIHL anbefaler, at alt vedlikeholdesarbejde og reparasjoner kun udføres af en STIHL-forhandler. STIHL-forhandlerne bliver regelmæssigt tilbudt skoling og at får stillet tekniske informasjon til rådighed.

Ved reparasjoner må der kun anvendes reservedele, som STIHL har godkendt til dette redskab, eller teknisk tilsvarende dele. Anvend kun førsteklassens reservedele. Ellers kan der opstå fare for uheld eller skader på redskapet.

STIHL anbefaler, at der anvendes originale STIHL reservedele.

Originale STIHL reservedele kendes på STIHL reservedelsnummeret og skrifttypen **STIHL** samt ligeledes på STIHL reservedelsmærket  (på små dele kan dette mærke også stå alene).

14 Bortskaffelse

Der kan findes informasjon om bortskaffelse hos de lokale myndigheder eller en STIHL-forhandler.

Ukorrekt bortskaffelse kan være sundhedsskadeligt og belaste miljøet.

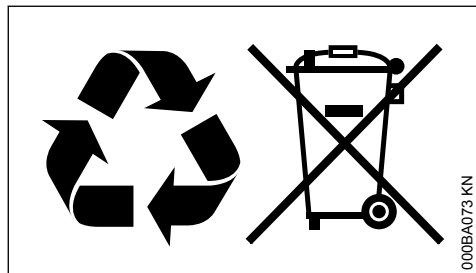

- ▶ STIHL-produkter inklusive emballage skal overdrages til et egnet innsamlingssted til genbruk i henhold til gjældende lokale regler.
- ▶ Må ikke bortskaffes som husholdningsaffald.

Innholdsfortegnelse

1	MultiSystem.....	27
2	Om denne bruksanvisningen.....	28
3	Sikkerhetsforskrifter og arbeidsteknikk.....	28
4	Bruk.....	31
5	Godkjente MultiMotorer.....	32
6	Montere MultiVerktøy.....	32
7	Starte / stoppe motoren.....	33
8	Oppbevare maskinen.....	34
9	Stell og vedlikehold.....	34
10	Redusere slitasje og unngå skader.....	34
11	Viktige komponenter.....	35
12	Tekniske data.....	35
13	Reparasjoner.....	35
14	Avfallshåndtering.....	35

1 MultiSystem

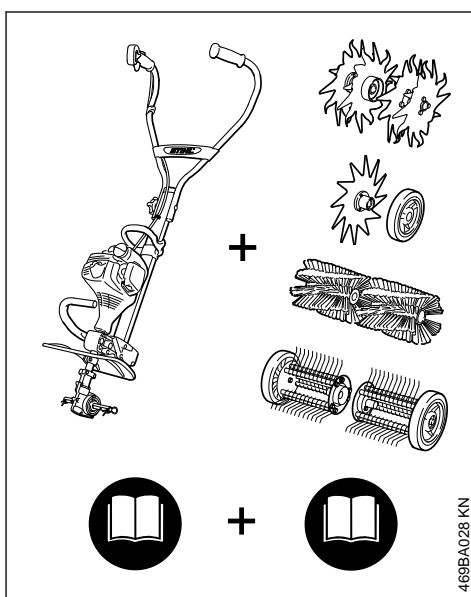

STIHL MultiSystem kombinerer ulike MultiMotorer og MultiVerktøy i én maskin. Den funksjonsdyktige enheten av MultiMotoren og MultiVerktøyet er i denne bruksanvisningen kalt motorisert maskin.

I tråd med dette utgjør bruksanvisningene for MultiMotoren og MultiVerktøyet den samlede bruksanvisningen for den motoriserte maskinen.

Les alltid **begge** bruksanvisningene nøye før maskinen tas i bruk for første gang, og ta godt vare på dem til senere bruk.

2 Om denne bruksanvisningen

2.1 Ikoner

Samtlige ikoner som befinner seg på apparatet er forklart i denne bruksanvisningen.

2.2 Merking av tekstavsnitt



ADVARSEL

Advarsel om fare for skade eller ulykker på personer samt om alvorlige skader på gjenstander.

LES DETTE

Advarsel om skade på maskinen eller de enkelte delene.

2.3 Teknisk videreutvikling

STIHL arbeider kontinuerlig med å videreutvikle samtlige maskiner og apparater. Vi forbeholder oss derfor retten til å endre leveranseomfanget med hensyn til form, teknikk og utrustning.

Ingen krav kan gjøres gjeldende på grunnlag av angivelser og bilder i denne bruksanvisningen.

3 Sikkerhetsforskrifter og arbeidsteknikk



Arbeid med plenluffer krever spesielle sikkerhetstiltak fordi den har spisse kniver og skarpe kanter, og fordi den går med høyt turtall.



Les alltid begge bruksanvisningene (MultiMotor og multiverktøy) nøye før apparatet tas i bruk for første gang, og ta godt vare på den for senere bruk. Den kan være livsfarlig å ignorere bruksanvisningene.

Apparatet skal kun gis videre eller lånes ut til personer som er kjent med denne modellen og hvordan den skal håndteres – bruksanvisningen til MultiMotor og multiverktøyet skal alltid gis videre.

Plenlufferen skal kun brukes til å luften plener (vertikuttering) og lignende.

Enheten skal ikke brukes til andre formål – **fare for ulykker!**

Det skal bare monteres arbeidsverktøy eller tilbehør som STIHL har godkjent for denne maskinen, eller teknisk likeverdige deler. Har du spør-

mål om dette, kan du ta kontakt med en fagforhandler.

Bruk bare verktøy eller tilbehør av høy kvalitet. Ellers kan det være fare for ulykker eller skader på enheten.

STIHL anbefaler bruk av originalt verktøy, kniver og tilbehør fra STIHL. Disse har egenskaper som er optimalt tilpasset til produktet og brukerens behov.

Verneedekslet over arbeidsverktøyet kan ikke beskytte brukeren mot alle gjenstander (stein, glass, vaier osv.) som dette arbeidsverktøyet slynger ut. Disse gjenstandene kan støte mot noe og treffe brukeren.

Det må ikke foretas endringer på enheten, da dette kan påvirke sikkerheten. STIHL fraskriver seg ethvert ansvar for skader på personer eller gjenstander som skyldes bruk av arbeidsverktøy som ikke er tillatt.

Enheten skal ikke rengjøres med høytrykksspyler. Den harde vannstrålen kan skade enhetens deler.

3.1 Klær og utstyr

Bruk forskriftsmessige klær og utrustning.



Bekledningen skal være hensiktsmessig og ikke være til hinder. Tett-sittende klær – kombi-antrekk, ingen arbeidsfrakk.

Ikke bruk klær som kan hekte seg fast i treverk, busker eller bevegelige deler til enheten. Man skal heller ikke bruke sjal, slips og smykker. Sett opp og sikre langt hår slik at det befinner seg over skulderen.



Bruk vernesko med kraftig, sklisikker såle og tåhette av stål.



ADVARSEL



For å redusere faren for øyeskader skal det brukes tettsittende vernebriller iht. standarden EN 166. Påse at vernebrillen sitter korrekt.

Bruk "personlig" hørselvern, f.eks. hørselsvern-kapsler.



Bruk robuste arbeidshansker av motstandsdyktig materiale (f.eks. lær).

STIHL tilbyr et omfattende utvalg med personlig verneutstyr.

3.2 Transport av enheten

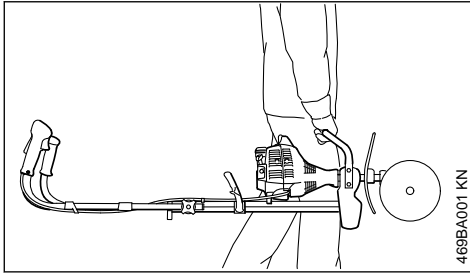

Slå alltid av motoren.

Maskinen bæres etter håndtaket. Arbeidsverktøyet skal peke forover.

Ikke berør varme maskindeler – **Fare for forbrenninger!**

I kjøretøy: Sikre enheten slik at det ikke kan velte, ta skade eller lekket drivstoff.

3.3 Før start

Kontroller at maskinen er i driftssikker stand. Følg de respektive kapitlene i bruksanvisningen for MultiMotoren og multiverktøyet:

- Kniver: må monteres korrekt og være i feilfri stand (rene, gå lett og ikke deformert)
- Sjekk om beskyttelsesinnretningene er skadet eller slitt. Maskinen skal ikke brukes med defekt beskyttelse, skadde deler skal skiftes ut.
- betjenings- og sikkerhetsinnretningene må ikke endres
- Håndtak må være rene og tørre, fri for olje og smuss – viktig for sikker føring av enheten
- Fold opp tennpluggetten og trekk til med dreieknappen. Se kapittel "Innstille tennpluggetten" i bruksanvisningen for MultiMotoren

Enheten må bare brukes når den er i driftssikker stand – **fare for ulykker!**

Kontroller at giret har korrekt posisjon, innstill om nødvendig. Feil rotasjonsretning for multiverktøyet – **fare for personskader!**

Les også instruksene under "Montere MultiVerktøy".



Sørg for at giret og de roterende bladene er installert og justert riktig og unngå kontakt med de roterende bladene – **Fare for personskade!**



Apparatet genererer giftige avgasser når motoren går. Disse gassene kan være luktfrie og usynlige og inneholde ikke-brente hydrokarboner og

bensol. Arbeid aldri med apparatet i lukkede eller dårlig ventilerte rom – heller ikke med katalysator-maskiner.

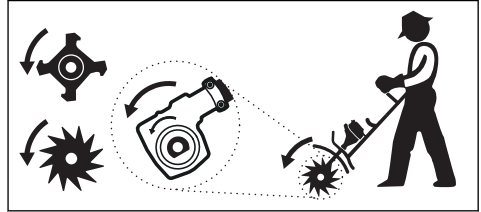

Pilene på de roterende bladene viser dreieretningen. Pilene på de roterende bladene skal peke i samme retning som pilene på giret.

På metallverktøy skal giret plasseres slik at akselen ligger under skaftet.

Anvendes ved:

- Jordfreser BF-MM
- Jordvender BK-MM
- Kantklipper FC-MM
- Plenluffer RL-MM
- Mosefjerner MF-MM

3.4 Holde og føre enheten

Sørg for at du alltid står fast og stabilt.

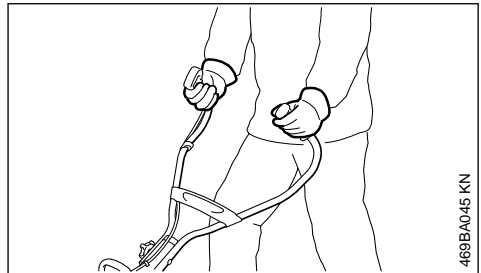

Enheten må alltid holdes med begge hender på håndtakene.

Høyre hånd på betjeningshåndtaket, venstre hånd på håndtaket til håndtaksrør.

3.5 Under arbeidet

Når fare truer, eller i nødstilfeller, skal motoren straks stanses. Still kombibryteren / stoppbryteren / stoppknappen på **0** eller **STOP** for å slå av motoren.



I en omkrets på 5 m må det ikke befinne seg andre personer – grunnet kontakt med arbeidsverktøyet og flygende gjenstander – **fare for personskade!** Overhold denne avstanden også til (kjøretøy, vinduskiver) – **fare for materiell skadel!**

Påse at motoren går feilfritt på tomgang, slik at arbeidsverktøyet ikke fortsetter å bevege seg når gassknappen slippes. Kontroller hhv. korrigert tomgangsinnstillingen regelmessig. Hvis arbeidsverktøyet likevel fortsetter å bevege seg i tomgang, må det repareres av forhandleren – se bruksanvisningen til MultiMotoren.



Giret blir varmt under drift. Ikke berør girkassen – **forbrenningsfare!**

Arbeid aldri uten det verneutstyret som hører til arbeidsverktøyet – **fare for personskader** på grunn av gjenstander som slynges vekk eller ved berøring av arbeidsverktøyet!

Under arbeidet skal du alltid stå bak sprutskjoldet eller ved siden av maskinen – aldri foran i nærheten av arbeidsverktøyet.

Vær forsiktig når det er glatt eller vått, i skråninger, i ujevnt terreng osv. – **skilfare!**

Fjern alle hindringer eller gjenstander fra arbeidsområdet – **fare for ulykker!**

Kontroller terrenget – faste gjenstander (stein, metalldele o. l.) kan skade arbeidsverktøyet.



Man skal ikke arbeide i området til kabler eller ledninger som er lagt over eller direkte under jordoverflaten – **Fare for elektrisk støt!** Hvis arbeidsverktøyet kommer i kontakt med disse eller ødelegger dem, kan det medføre livsfarlige eller **dødelige personskader.**

Før det motordrevne apparatet kun i skrittempo.

Vær spesielt forsiktig når maskinen trekkes mot brukeren – det roterende arbeidsverktøyet kan forårsake **personskader!**

Sørg for at du alltid står fast og stabil.

Vær spesielt forsiktig når maskinen snus – spesielt i skråninger.

I skråninger skal det alltid jobbes på tvers av skråningen. Hvis du sklir eller kommer i berøring med arbeidsverktøyet – **fare for personskader!**

Du må aldri arbeide i bratte skråninger. Mister du kontrollen over maskinen – **fare for personskader!**

Arbeid ekstra forsiktig like i nærheten av gjerder, vegger, steiner, røtter, trær eller i tett bevoskt terreng. Harde gjenstander kan slynges ut eller skade arbeidsverktøyet – **fare for uhell!**

Ved arbeid langs høye kratt, busker og hekker: ikke utsett dyr for fare!

Bruk av hørselsvern krever større aktsomhet og årvåkenhet – det er begrenset hva du hører av lyder som varsler om fare (skrik, lydsignaler o.l.).

Ta pauser tidnok i arbeidet, slik at du ikke blir trøtt og sliten – **fare for ulykker!**

Arbeid rolig og kontrollert, og kun ved gode lys- og siktforhold. Vis hensyn i arbeidet, og ikke utsett andre for fare.

Hvis enheten har vært utsatt for ikke forskriftsmessig store påkjenninger (f.eks. voldsomme slag eller fall), skal det alltid kontrolleres at det er i driftssikker stand før videre bruk – se også "Før start". Det er spesielt viktig å kontrollere at sikkerhetsinnretningene fungerer. Motordrevne enheter som ikke lenger er driftssikre, må ikke brukes videre. I tvilstilfeller må du kontakte forhandleren.

Ikke berør arbeidsverktøyet mens motoren går. Dersom arbeidsverktøyet blokkeres av en gjenstand, må motoren straks stoppes – først da kan gjenstanden fjernes – **fare for personskader!**

Blokkering av arbeidsverktøyet samtidig med at det gis gass, øker belastningen og reduserer motorens arbeidsturtall. Fordi koplingen da stadig slurer, fører det til overoppheting og skader på viktige deler (f.eks. kopling, husdeler av plast), f.eks. fordi skjæreverktøyet stadig roterer på tomgang – **fare for skader!**

Kontroller arbeidsverktøyet regelmessig, hyppig og umiddelbart ved merkbare forandringer:

- Slå av motoren, hold maskinen godt fast
- Kontroller skjæreverktøyet tilstand, undersøk om det er sprekker
- skadd arbeidsverktøy må skiftes ut umiddelbart, også ved bare hårfine sprekker

Rengjør området rundt arbeidsverktøyet og vernet regelmessig, også under arbeidet.

- Slå av motoren

- Bruk hansker
- Fjern gress, ugress og fastsittende jord (klumper!) osv.

Slå av motoren for å bytte arbeidsverktøy – **fare for personskader!**

Skadet eller revnet arbeidsverktøy skal ikke brukes eller repareres – for eksempel gjennom sveising eller utretting – forandring av formen (ubalanse).

3.6 Etter arbeidet

Etter at arbeidet er avsluttet eller før en forlater enheten: Slå av motoren.

Rengjør arbeidsverktøyet regelmessig etter arbeidets slutt for skitt, jord og plantedeler – bruk hansker – **fare for skader!**

Ikke bruk fettløsende midler til rengjøring.

Overflaten på arbeidsverktøy av metall fuktes med et korrosjonsbeskyttelsesmiddel etter grundig rengjøring.

3.7 Vedlikehold og reparasjoner

Maskinen skal vedlikeholdes regelmessig. Det skal kun utføres vedlikeholdsarbeid og reparasjoner som står beskrevet i bruksanvisningene for MultiVerktøy og MultiMotor. Alt annet arbeid skal utføres av forhandler.

STIHL anbefaler at vedlikeholdsarbeid og reparasjoner bare utføres hos STIHL-forhandlere. STIHL-forhandlere får regelmessig tilbud om kurs og har tilgang til teknisk dokumentasjon.

Bruk alltid reservedeler av høy kvalitet. Hvis ikke, kan det oppstå fare for ulykker eller skader på maskinen. Har du spørsmål om dette, kan du ta kontakt med en forhandler.

STIHL anbefaler å bruke originale STIHL-reservedeler. Disse er optimalt tilpasset maskinen og brukerens krav.

Før reparasjoner, vedlikehold og rengjøring utføres, er det viktig å slå av motoren – **fare for personskader!**

4 Bruk



Multiverktøyet plenluffer RL-MM brukes til lufting av plener (vertikuttering).

4.1 Forberedelser

Svært tørre plener sprøytes lett med vann: Det gjør at bakken blir litt mykere, og det oppstår mindre støv!



Fjern alle hindringer eller gjenstander fra arbeidsområdet.

- Bestem snittretningen

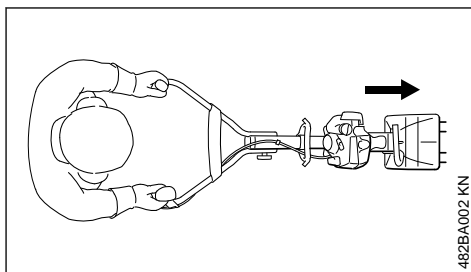

Med multimotor RL MM med plenluffer skal det arbeides forover.

Knivene skal kun brukes i én stilling. Piler på knivene viser nødvendig dreieretning, se „Montere multiverktøy“.

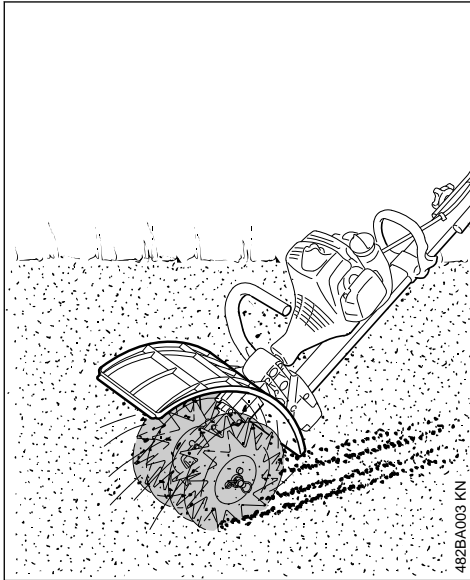

! ADVARSEL

Arbeid aldri uten vernebeskyttelse!

De leder oppfeid og avskåret materiale vekk fra maskinen og brukeren.

4.2 Lufte plyn

- ▶ Plasser tohåndsstyret i arbeidsstilling
- ▶ Start motoren
- ▶ Arbeid minst med halv gass eller full gass
- ▶ Velg en fremføringskraft som gjør at ønsket arbeidsdybde oppnås og motorturtallet ikke synker i vesentlig grad.
- ▶ Ikke velg en fremføringshastighet som er større enn vanlig skritthastighet
- ▶ Ikke press kniven ned i bakken

4.3 Rengjøre kniven

Under arbeidet kan plantedeler som f.eks. gress og røtter vikle seg svært godt fast rundt verktøystellet og mellom knivene. Rengjør knivene slik:

- Slå av motoren
- Ta på hansker
- Trekk låsesplinten ut av akselen
- Trekk kniven av akselen
- Fjern rot-, plante- og jordrester

Les mer om monteringen under „Montere multiverktøy“.

5 Godkjente MultiMotorer

Bruk kun MultiMotorer som leveres av STIHL eller uttrykkelig er blitt godkjent for påmontering.

Drift av dette multiverktøyet er kun tillatt med MultiMotor STIHL MM56.

6 Montere Multiverktøy

6.1 Demontere eksisterende multiverktøy

! ADVARSEL

Bruk hansker - fare for personskader ved håndtering av skarpt, spisst multiverktøy og/eller den varme giroverflaten.

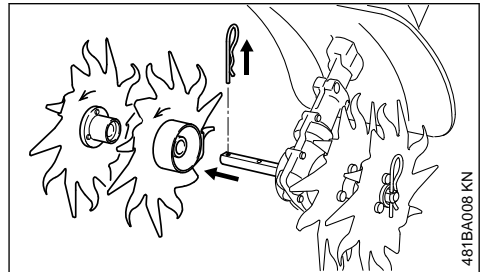

- ▶ Trekk av låsesplinten og ev. eksisterende multiverktøy, se også „Montere multiverktøy“ i bruksanvisningen for det eksisterende multiverktøyet
- ▶ Rengjør giret ved behov

6.2 Kontroller girets posisjon

! ADVARSEL

Kontroller at giret har korrekt posisjon, innstill om nødvendig - fare for personskader dersom multiverktøyet går i feil retning!

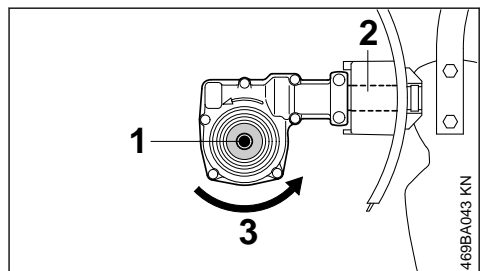

Akselen (1) ligger under skaftet (2).

Multiverktøyets dreieretning (3).

6.3 Stille inn girstillingen ved behov

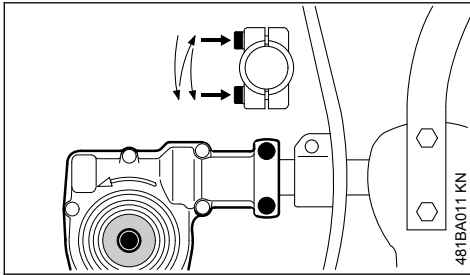

- ▶ Løsne klemmskruene på giret
- ▶ Drei giret 180°
- ▶ Juster giret i korrekt stilling
- ▶ Trekk til de to klemmskruene på giret etter følgende fremgangsmåte:
 - Trekk den første skruen kun lett til
 - Trekk den andre skruen kun lett til
 - Trekk den første skruen godt til
 - Trekk den andre skruen godt til

LES DETTE

Giret må ikke lenger kunne dreies på skaftet.

6.4 Montere multiverktøy

- ▶ Sorter knivene i samsvar med plasseringen på akselen, og pass på følgende:

Venstre og høyre kniver er forskjellige. Dreieretningen på gir og kniver er merket med en pil, og må stemme overens.

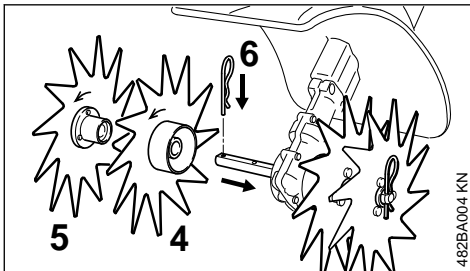

- ▶ Vri den indre, høyre kniven (4) på akselen til den lar seg skyve på. Vær oppmerksom på pilene som viser dreieretningen

Den indre kniven har større nav enn den ytre kniven.

- ▶ Vri den ytre, høyre kniven (5) på akselen til den lar seg skyve på. Vær oppmerksom på pilene som viser dreieretningen
- ▶ Sett låsesplinten (6) i borehullet på akselen og la den smette på plass. Låsesplinten skal ligge flatt inntil kniven
- ▶ Monter knivene på venstre side på samme måte

7 Starte / stoppe motoren

7.1 Start motoren

Følg alltid bruksanvisningen for multimotoren under oppstart!

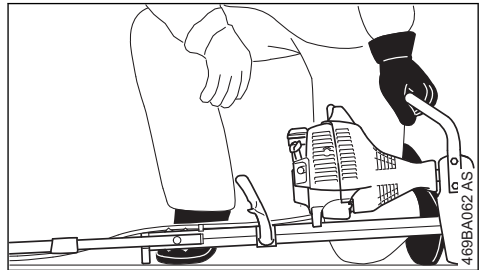
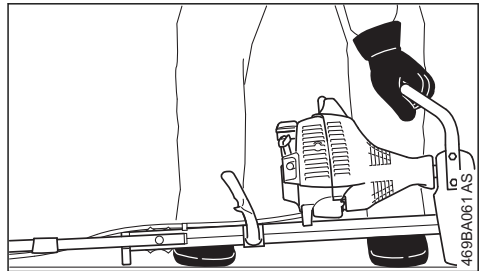

- ▶ Vipp tohåndsstyret i arbeidsstilling
- ▶ Hvis det finnes hjul, skal de klappes inn, se „Hjul“ i bruksanvisningen for multimotoren
- ▶ Hvis det finnes en hakkespore, skal den klappes inn
- ▶ Legg maskinen støtt på bakken: Arbeidsverktøyet må ikke berøre bakken eller gjenstander, flensen på motoren og støtten på rammen utgjør underlaget
- ▶ Innnta en stabil stilling, som vist på bildet

⚠ ADVARSEL

Stå alltid ved siden av maskinen, aldri foran i området ved arbeidsverktøyet - **fare for personskader** når arbeidsverktøyet roterer!

- ▶ Trykk maskinen med venstre hånd **hardt** mot bakken. Hånden på bærehåndtaket, men ikke berør gassknappen eller sperrehendelen

LES DETTE

Ikke plasser foten eller kneet på håndtaksrøret eller på rammen.

**ADVARSEL**

Når motoren har startet, kan arbeidsverktøyet bevegges rett etter oppstart. Derfor må du trykke kort på gasshendelen rett etter oppstart, slik at motoren går på tomgang.

Den videre startprosessen er beskrevet i bruksanvisningen for multimotoren.

7.2 Slå av motoren

- ▶ Se bruksanvisningen for multimotoren

8 Oppbevare maskinen

Dersom maskinen ikke skal brukes på over 30 dager

- ▶ Ta av kniven, rengjør og kontroller den
- ▶ Oppbevar maskinen på et tørt og sikkert sted. Beskytt mot uvedkommende bruk (f.eks. fra barn)

9 Stell og vedlikehold

Følgende opplysninger gjelder for normale bruksforhold. Under vanskelige forhold (mye støv osv.) og lengre daglige arbeidsøkter må de angitte intervallene forkortes tilsvarende.

Tilgjengelige skruer og muttere

- ▶ Etterstram ved behov

Kniv

- ▶ Utfør en visuell kontroll, kontroller hver gang før arbeidet tar til og etter tankfylling at utstyret sitter godt
- ▶ Kontroller for ubalanse ved behov, skift ut ved ubalanse
- ▶ Bytt ut ved skade

Sikkerhetsetikett

- ▶ skift ut uleselige sikkerhetsetiketter

10 Redusere slitasje og unngå skader

Ved å overholde instruksene i denne bruksanvisningen og i bruksanvisningen for MultiMotoren, unngår du unødig slitasje og skader på maskinen.

Bruk, vedlikehold og oppbevaring av maskinen skal utføres som beskrevet i disse bruksanvisningene.

Alle skader som oppstår fordi sikkerhets-, betjenings- og vedlikeholdsanvisningene ikke følges, er brukerens eget ansvar. Dette gjelder spesielt for:

- endringer av produktet som ikke er godkjent av STIHL
- bruk av verktøy eller tilbehør som ikke er godkjent til maskinen, ikke egner seg eller er av lavere kvalitet
- uriktig bruk av maskinen
- bruk av maskinen ved idretts- eller konkurransearrangementer
- skader som følge av at maskinen brukes videre med defekte deler

10.1 Vedlikeholdsarbeid

Alle arbeidsoppgaver som er oppført i kapitlet „Stell og vedlikehold“ skal utføres regelmessig. Hvis vedlikeholdsarbeidet ikke utføres av brukeren, skal det utføres hos en autorisert forhandler.

STIHL anbefaler at vedlikeholdsarbeid og reparasjoner bare utføres hos STIHL-forhandlere. STIHL-forhandlere får regelmessig tilbud om kurs og har tilgang til teknisk dokumentasjon.

Hvis disse arbeidsoppgavene forsømmes eller ikke utføres fagmessig korrekt, kan det oppstå skader som brukeren selv står ansvarlig for. Det gjelder blant annet:

- korrosjonsskader og andre skader som følge av uriktig oppbevaring
- Skader på maskinen fordi det er brukt reservedeler av lavere kvalitet

10.2 Slitedeler

Mange av delene i maskinen utsettes for normal slitasje, også ved riktig bruk, og må byttes ut til rett tid avhengig av bruksmåte og -varighet.

Dette gjelder blant annet:

- Kniv
- Festedeler for kniven
- Verneedksler

11 Viktige komponenter

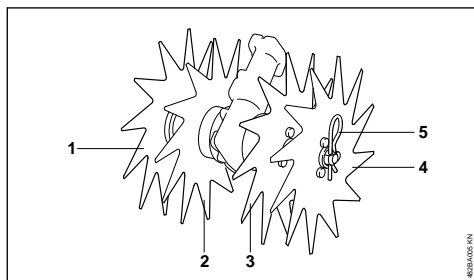

- 1 ytre, høyre kniv
- 2 indre, høyre kniv
- 3 indre, venstre kniv
- 4 ytre, venstre kniv
- 5 Låsesplint

12 Tekniske data

12.1 Arbeidsverktøy

4 kniver	
Diameter:	230 mm
Arbeidsbredde:	200 mm

12.2 Vekt

4 kniver med nav:	2,0 kg
-------------------	--------

12.3 REACH

REACH betegner EF-kjemikalierereguleringen for felles registrering, vurdering og godkjenning av kjemikalier.

Les mer om kravene i kjemikalierereguleringen REACH (EG) nr. 1907/2006 på

www.stihl.com/reach

13 Reparasjoner

Brukere av dette apparatet får bare utføre vedlikeholds- og servicearbeid som er beskrevet i denne bruksanvisningen. Reparasjoner utover dette må bare utføres av fagforhandler.

STIHL anbefaler at vedlikeholdsarbeid og reparasjoner bare utføres hos STIHL-forhandlere. STIHL-forhandlere får regelmessig tilbud om kurs og har tilgang til teknisk dokumentasjon.

Monter kun reservedeler som STIHL har godkjent til denne maskinen, eller teknisk likeverdige deler under reparasjoner. Bruk alltid reservedeler av høy kvalitet. Hvis ikke, kan det oppstå fare for ulykker eller skader på apparatet.

STIHL anbefaler å bruke originale STIHL-reservedeler.

Originale STIHL-reservedeler kan gjenkjennes på STIHL-reservedelsnummeret, på påskriften **STIHL** og eventuelt på STIHL-reservedelsmerket  (på små deler kan dette merket også stå alene).

14 Avfallshåndtering

Informasjon om kassering er tilgjengelig hos lokale myndigheter eller hos din STIHL-fagforhandler.

Upassende avfallshåndtering kan være skadelig for helse og miljø.

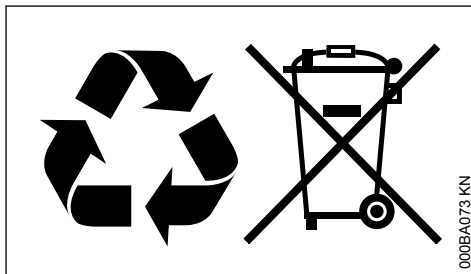

- ▶ STIHL-produkter, inkludert emballasje, tilføres en egnet gjenvinningsstasjon i samsvar med lokale forskrifter.
- ▶ Må ikke kasseres med husholdningsavfallet.

www.stihl.com



0458-482-9121-A



0458-482-9121-A