

STIHL

STIHL HL-KM

οδηγίες χρήσης



Πίνακας περιεχομένων

Σύστημα Kombi	2
Σχετικά με τις Οδηγίες Χρήσης	2
Οδηγίες ασφαλείας και τεχνική εργασία	2
Χρήση	6
Επιτρεπόμενοι κινητήρες Kombi	9
Τοποθέτηση εργαλείου Kombi	9
Συναρμολόγηση μηχανήματος	9
Ρύθμιση μαχαιριών	10
Τοποθέτηση αορτήρα	12
Εκκίνηση / σβήσιμο του κινητήρα	13
Λίπανση κεφαλής	14
Φύλαξη του μηχανήματος	15
Οδηγίες συντήρησης και καθαρισμού	15
Τρόχισμα μαχαιριών	15
Περιορισμός φθοράς και αποφυγή ζημιών	16
Κύρια μέρη του μηχανήματος	17
Τεχνικά χαρακτηριστικά	18
Οδηγίες επισκευής	19
Απόρριψη	19
Δήλωση συμμόρφωσης ΕΕ	19

Αρχικές οδηγίες χρήσης

Τυπώθηκε σε χαρτί λευκασμένο χωρίς χλώριο.
Τα τυπογραφικά μελάνια περιέχουν φυτικά έλαια, το χαρτί είναι ανακυκλωμένο.

© ANDREAS STIHL AG & Co. KG, 2020
0458-475-3321-C-VAG.F20.
0000007455_011_GR

STIHL

HL-KM

Αγαπητέ πελάτη,

Σας ευχαριστούμε θερμά για την απόφασή σας να αγοράσετε ένα προϊόν ποιότητας της STIHL.

Το προϊόν αυτό έχει κατασκευαστεί με σύγχρονες μεθόδους παραγωγής και κάτω από εκτενή μέτρα διασφάλισης ποιότητας. Από την πλευρά μας έχουμε καταβάλει κάθε δυνατή προσπάθεια ώστε το μηχάνημα αυτό να ανταποκρίνεται στις προσδοκίες σας και να σας εξασφαλίζει εργασία χωρίς προβλήματα.

Αν έχετε οποιοσδήποτε απορίες σχετικά με το μηχάνημά σας, απευθυνθείτε στον αντιπρόσωπο από τον οποίο το αγοράσατε, ή απευθείας στον εισαγωγέα μας.

Δικός σας,



Δρ. Nikolas Stihl

Οι παρούσες οδηγίες χρήσης προστατεύονται από δικαιώματα πνευματικής ιδιοκτησίας. Επιφυλάσσονται όλα τα δικαιώματα, ειδικά το δικαίωμα αναπαραγωγής, μετάφρασης και επεξεργασίας με ηλεκτρονικά συστήματα.

Σύστημα Kombi

Στο σύστημα Kombi της STIHL, διάφοροι κινητήρες Kombi και εργαλεία Kombi συνδυάζονται μεταξύ τους για να σχηματίσουν ένα πλήρες μηχάνημα. Σ' αυτό το εγχειρίδιο χρήσης, ο όρος «μηχάνημα» αναφέρεται στον **συνδυασμό** ενός κινητήρα Kombi με ένα εργαλείο Kombi.

Συνεπώς, οι οδηγίες χρήσης για το πλήρες μηχάνημα αποτελούνται από το εγχειρίδιο χρήσης για τον κινητήρα Kombi και το εγχειρίδιο χρήσης του εργαλείου Kombi.

Πριν θέσετε το μηχάνημα σε λειτουργία για πρώτη φορά, διαβάστε τα εγχειρίδια χρήσης **και των δύο μερών** με προσοχή και φυλάξτε τα για μελλοντική χρήση.

Σχετικά με τις Οδηγίες Χρήσης

Σύμβολα

Όλα τα σύμβολα που υπάρχουν πάνω στο μηχάνημα επεξηγούνται σ' αυτές τις οδηγίες χρήσης.

Διάκριση παραγράφων



ΠΡΟΕΙΔΟΠΟΙΗΣΗ

Προειδοποίηση για κίνδυνο ατυχήματος, τραυματισμού και σοβαρών υλικών ζημιών.



ΣΗΜΕΙΩΣΗ

Προειδοποίηση για πιθανή ζημιά του μηχανήματος ή των εξαρτημάτων του.

Τεχνική ανάπτυξη

Στη STIHL εργαζόμαστε συνεχώς για την περαιτέρω βελτίωση των μηχανημάτων και συσκευών μας. Για τον λόγο αυτό, διατηρούμε το δικαίωμα αλλαγών στον σχεδιασμό, στα τεχνικά χαρακτηριστικά και στον εξοπλισμό των μηχανημάτων σας.

Τα στοιχεία και οι εικόνες που υπάρχουν στις οδηγίες χρήσης δεν δεσμεύουν τον κατασκευαστή.

Οδηγίες ασφαλείας και τεχνική εργασία



Κατά την εργασία με τον φραχτοκόπτη πρέπει να λαμβάνονται ειδικά μέτρα ασφαλείας, επειδή τα μαχαίρια είναι εξαιρετικά κοφτερά και κινούνται με πολύ υψηλή ταχύτητα, και το μηχάνημα έχει μεγάλη εμβέλεια.



Πριν θέσετε το μηχάνημα σε λειτουργία για πρώτη φορά, διαβάστε με προσοχή και τα δύο εγχειρίδια (του κινητήρα Kombi και του εργαλείου Kombi) και φυλάξτε τα για μελλοντική χρήση. Η μη τήρηση των οδηγιών χρήσης μπορεί να οδηγήσει σε θανατηφόρο ατύχημα.

Δίνετε ή δανείτε το μηχάνημα μόνο σε άτομα που είναι εξοικειωμένα με το συγκεκριμένο μοντέλο και τον χειρισμό του, και δίνετε πάντα μαζί τα εγχειρίδια με τις οδηγίες χρήσης του κινητήρα Kombi και του εργαλείου Kombi.

Χρησιμοποιείτε το μηχάνημα μόνο για την κοπή φραχτών, θάμνων, χαμόκλαδων και παρόμοιων φυτών.

Το μηχάνημα δεν επιτρέπεται να χρησιμοποιηθεί για άλλους σκοπούς – **Κίνδυνος ατυχήματος!**

Το μηχάνημα επιτρέπεται να εφοδιάζεται μόνο με μαχαίρια και παρελκόμενα που έχουν εγκριθεί από την STIHL για χρήση σ' αυτό, ή τα οποία είναι ισοδύναμα από

τεχνική άποψη. Αν έχετε απορίες, απευθυνθείτε σε ένα ειδικευμένο κατάστημα.

Χρησιμοποιείτε μόνο εξαρτήματα και παρελκόμενα υψηλής ποιότητας. Διαφορετικά μπορεί να υπάρξει κίνδυνος για ατυχήματα ή ζημιές στο μηχανήμα.

Η STIHL συνιστά να χρησιμοποιήσετε μόνο γνήσια εξαρτήματα, μαχαίρια και παρελκόμενα STIHL. Οι ιδιότητες των γνήσιων προϊόντων είναι άριστα προσαρμοσμένες στο προϊόν και στις απαιτήσεις του χρήστη.

Μην κάνετε επεμβάσεις στο μηχανήμα, καθώς μπορεί να τεθεί σε κίνδυνο η ασφάλειά σας. Η STIHL δεν αναλαμβάνει καμία ευθύνη για τραυματισμούς ή υλικές ζημιές που οφείλονται στη χρήση μη εγκεκριμένων προσαρμοζόμενων εργαλείων.

Μην καθαρίζετε το μηχανήμα με πλυστικό υψηλής πίεσης. Η δυνατή δέσμη νερού μπορεί να προκαλέσει ζημιά σε εξαρτήματα του μηχανήματος.

Ενδυμασία και εξοπλισμός

Να φοράτε κατάλληλη ενδυμασία και εξοπλισμό.



Τα ρούχα που φοράτε πρέπει να είναι κατάλληλα για την εργασία και δεν πρέπει να σας εμποδίζουν. Να φοράτε εφαρμοστά ρούχα. Ενδεικνύονται οι φόρμες, όχι οι μπλουζες εργασίας.

Μη φοράτε ρούχα που μπορούν να μπλεχτούν σε κλαδιά, θάμνους, ή στα κινούμενα μέρη του μηχανήματος.

Επίσης, μη φοράτε μαντίλι, γραβάτα ή κοσμήματα. Μαζεύετε και ασφαλίσετε τα μακριά μαλλιά, έτσι ώστε να βρίσκονται πάνω από το ύψος των ώμων.



Να φοράτε προστατευτικά άρβυλα με ανάγλυφο, αντιολισθητικό πέλμα και ασάλινο κάλυμμα δακτύλων.



ΠΡΟΕΙΔΟΠΟΙΗΣΗ



Να φοράτε γυαλιά ασφαλείας στενής εφαρμογής σύμφωνα με το πρότυπο EN 166 για να μειώνεται ο κίνδυνος τραυματισμού των ματιών. Φροντίζετε ώστε τα γυαλιά ασφαλείας να εφαρμόζουν σωστά.

Να φοράτε ατομικά μέσα για την προστασία της ακοής, όπως π.χ. ωτασπίδες.

Να φοράτε κράνος όταν υπάρχει κίνδυνος από πτώση αντικειμένων.



Να φοράτε γάντια εργασίας από ανθεκτικό υλικό (π.χ. δέρμα).

Η STIHL διαθέτει μια πλούσια γκάμα από μέσα ατομικής προστασίας.

Μεταφορά του μηχανήματος

Πάντα με σβηστό κινητήρα.

Τοποθετείτε πάντα την προστατευτική θήκη των μαχαιριών, ακόμη και για μεταφορά σε μικρές αποστάσεις.

Σε μηχανήματα με ρυθμιζόμενα μαχαίρια: Βεβαιωθείτε ότι τα μαχαίρια έχουν σταθεροποιηθεί.

Σε μηχανήματα με ειδική θέση μεταφοράς για τα μαχαίρια: Τοποθετήστε τα μαχαίρια σε θέση μεταφοράς και βεβαιωθείτε ότι σταθεροποιούνται.

Κρατάτε το μηχανήμα σε ισορροπία, πιάνοντάς το από τον σωλήνα, με τα μαχαίρια προς τα πίσω.

Μην αγγίζετε τα ζεστά μέρη του μηχανήματος και την κεφαλή – **Κίνδυνος εγκαύματος!**

Κατά τη μεταφορά στο αυτοκίνητο, ασφαλίστε το μηχανήμα από ανατροπή, ζημιά και διαρροή καυσίμου.

Πριν την εκκίνηση

Ελέγξτε την ασφαλή κατάσταση του μηχανήματος. Συμβουλευθείτε τα σχετικά κεφάλαια στα εγχειρίδια χρήσης του κινητήρα Kombi και του εργαλείου Kombi:

- Μαχαίρια: Βεβαιωθείτε ότι έχουν τοποθετηθεί σωστά, ότι εφαρμόζουν καλά και ότι είναι σε άψογη κατάσταση (να είναι καθαρά, να κινούνται ανεμπόδιστα και να μην έχουν παραμορφωθεί), ότι είναι τροχισμένα και ότι έχουν ψεκαστεί με ικανή ποσότητα διαλυτικού ρητίνης STIHL (λιπαντικό).
- Σε μηχανήματα με ρυθμιζόμενα μαχαίρια: Το σύστημα ρύθμισης πρέπει να είναι ασφαλισμένο στη θέση εκκίνησης

- Σε μηχανήματα με ειδική θέση μεταφοράς (μαχαίρια διπλωμένα παράλληλα με τον σωλήνα): Μην ξεκινάτε το μηχάνημα με τα μαχαίρια σε θέση μεταφοράς.
- Μην κάνετε επεμβάσεις στα χειριστήρια και στα συστήματα ασφαλείας.
- Προκειμένου να χειριστείτε το μηχάνημα με ασφάλεια, οι χειρολαβές πρέπει να είναι καθαρές και στεγνές, χωρίς λάδια και βρομιές.
- Ρυθμίστε τον αορτήρα και τη χειρολαβή ανάλογα με το ανάστημά σας. Συμβουλευθείτε το κεφάλαιο «Τοποθέτηση αορτήρα»

Το μηχάνημα επιτρέπεται να χρησιμοποιείται μόνο εφόσον είναι σε ασφαλή κατάσταση λειτουργίας – **Κίνδυνος ατυχήματος!**

Για περίπτωση ανάγκης, κατά τη χρήση αορτήρα: Εξασκηθείτε στη γρήγορη αφαίρεση του μηχανήματος. Για να αποφευχθούν ζημιές, μην πετάτε το μηχάνημα κάτω, όταν εξασκήσετε στη χρήση του.

Κράτημα και χειρισμός του μηχανήματος

Κρατάτε το μηχάνημα πάντοτε και με τα δύο χέρια στις λαβές.

Φροντίζετε για ασφαλή στάση του σώματός σας και χειρίζεστε το μηχάνημα με τέτοιο τρόπο, ώστε τα μαχαίρια να είναι στραμμένα μακριά από το σώμα σας.

Ανάλογα με τον μοντέλο, το μηχάνημα μπορεί να μεταφέρεται κρεμασμένο σε αορτήρα, ο οποίος και θα παραλαμβάνει το βάρος του.

Μηχανήματα με κυκλική λαβή

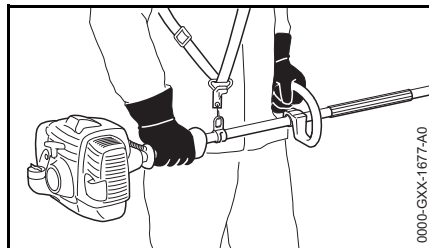

Δεξί χέρι στη λαβή χειρισμού, αριστερό χέρι στην λαβή του σωλήνα – ακόμα κι αν είστε αριστερόχειρας. Πιάστε τις λαβές γερά με τους αντίχειρες.

Μηχανήματα με λαβή σωλήνα

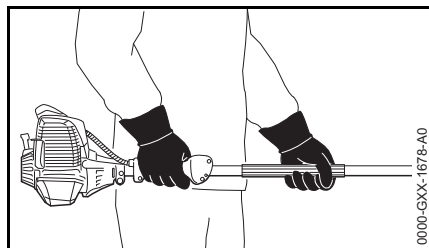

Δεξί χέρι στη λαβή χειρισμού, αριστερό χέρι στην λαβή του σωλήνα, ακόμα κι όταν είστε αριστερόχειρας. Πιάστε τις λαβές γερά με τους αντίχειρες.

Κατά την εργασία

Σε περίπτωση κινδύνου ή έκτακτης ανάγκης, σβήστε αμέσως τον κινητήρα, γυρίζοντας τον πολλαπλό διακόπτη / διακόπτη λειτουργίας στη θέση 0 ή STOP.



Το μηχάνημα δεν είναι ηλεκτρικά μονωμένο. Τηρείτε απόσταση ασφαλείας από ηλεκτρικά καλώδια – **Κίνδυνος θανάτου λόγω ηλεκτροπληξίας!**

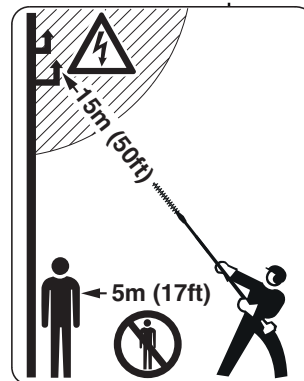

Δεν επιτρέπεται να υπάρχουν άλλα άτομα σε ακτίνα 5 μέτρων – **Κίνδυνος τραυματισμού** από τα κινούμενα μαχαίρια! Και από κομμένα υλικά που πέφτουν! Διατηρείτε την ίδια απόσταση και από αντικείμενα (οχήματα, τζάμια) – **Κίνδυνος υλικών ζημιών!**

Κρατήστε τη μύτη του μαχαιριού σε ελάχιστη απόσταση 15 μέτρων από ηλεκτρικά καλώδια. Κοντά σε καλώδια υψηλής τάσης, το ρεύμα μπορεί να σχηματίσει βολταϊκό τόξο σε αρκετά

μεγάλες αποστάσεις. Κατά την εργασία κοντά σε καλώδια ηλεκτρικού ρεύματος, η ηλεκτροδότηση πρέπει να διακόπτεται.

Βεβαιωθείτε ότι ο κινητήρας λειτουργεί σωστά στο ρελαντί. Τα μαχαίρια δεν πρέπει να κινούνται όταν αφήνετε τη σκανδάλη γκαζιού. Ελέγχετε τακτικά τη ρύθμιση του ρελαντί, και ενδεχομένως κάντε την απαιτούμενη διόρθωση. Αν τα μαχαίρια παρ' όλ' αυτά εξακολουθούν να κινούνται στο ρελαντί, δώστε το μηχάνημα σε ειδικευμένο κατάστημα για επισκευή. Ελέγχετε τακτικά τη ρύθμιση του ρελαντί, και ενδεχομένως κάντε την απαιτούμενη διόρθωση.

Διατηρείτε πάντα οπτική επαφή με τα μαχαίρια. Μην κόβετε τον φράχτη σε σημεία που δεν μπορείτε να δείτε.

Ιδιαίτερη προσοχή απαιτείται όταν κόβετε ψηλούς φράχτες. Βεβαιωθείτε από πριν ότι δεν βρίσκεται κανείς από την άλλη πλευρά.



Κατά τη διάρκεια της λειτουργίας, ο κινητήρας ζεσταίνεται. Μην αγγίζετε το καπάκι της κεφαλής – **Κίνδυνος εγκαύματος!**

Προσοχή όταν εργάζεστε σε ολισθηρό, βρεγμένο ή χιονισμένο έδαφος, σε πλαγιές, σε ανώμαλο έδαφος κ.λπ. – **Κίνδυνος να γλιστρήσετε!**

Απομακρύνετε πεσμένα κλαδιά, θάμνους και άλλα υλικά κοπής από την περιοχή εργασίας.

Προσέχετε για εμπόδια, όπως κούτσουρα και ρίζες – **Κίνδυνος να σκοντάψετε!**

Φροντίζετε πάντα για σταθερή και ασφαλή στάση του σώματός σας.

Για εργασίες σε ύψος:

- Χρησιμοποιείτε πάντα ανυψωτική πλατφόρμα εργασίας.
- Μην εργάζεστε ποτέ ενώ βρίσκεστε πάνω σε σκάλα ή πάνω σε δέντρο.
- Μην εργάζεστε σε ασταθές μέρος.
- Μην εργάζεστε ποτέ με το ένα μόνο χέρι.

Όταν φοράτε ωτασπίδες, χρειάζεται τεταμένη προσοχή και πρέπει να έχετε το νου σας για πιθανούς κινδύνους, καθώς η ικανότητά σας να αντιλαμβάνεστε προειδοποιητικούς ήχους (φωνές, συναγερμούς κ.λπ.) είναι μειωμένη.

Παρεμβάλλετε τακτικά διαλείμματα, για να αποφύγετε κούραση και κόπωση – **Κίνδυνος ατυχήματος!**

Να εργάζεστε ήρεμα και με περίσκεψη, και μόνο με καλές συνθήκες ορατότητας και φωτισμού. Δουλεύετε προσεκτικά. Μην θέτετε τρίτους σε κίνδυνο.

Πριν ξεκινήσετε την εργασία, ελέγξτε τον φράχτη και την ευρύτερη περιοχή εργασίας, για να αποφύγετε ζημιές στα μαχαίρια:

- Απομακρύνετε πέτρες, μεταλλικά αντικείμενα και άλλα στερεά σώματα.
- Προσέχετε να μην εισχωρήσει άμμος ή μικρά πετραδάκια ανάμεσα στα μαχαίρια, π.χ. όταν εργάζεστε κοντά στο έδαφος.
- Σε φράχτες με συρματοπλεγμα, αποφεύγετε την επαφή των μαχαιριών με το σύρμα.

Αποφεύγετε την επαφή με ηλεκτροφόρα καλώδια και προσέχετε να μην κόψετε ηλεκτρικά καλώδια – **Κίνδυνος ηλεκτροπληξίας!**



Μην αγγίζετε τα μαχαίρια όσο ο κινητήρας είναι σε λειτουργία. Αν τα μαχαίρια μπλοκάρουν από κάποιο αντικείμενο, σβήστε αμέσως τον κινητήρα. Απομακρύνετε το αντικείμενο μόνο εφόσον ο κινητήρας είναι σβηστός – **Κίνδυνος τραυματισμού!**

Αν δώσετε γκάζι ενώ τα μαχαίρια είναι μπλοκαρισμένα, αυξάνεται το φορτίο του κινητήρα ενώ παράλληλα πέφτει ο αριθμός στροφών. Αυτό, λόγω της διαρκούς ολίσθησης του συμπλέκτη, οδηγεί σε υπερθέρμανση και βλάβη σε σημαντικά λειτουργικά μέρη (όπως ο συμπλέκτης και τα πλάστικά μέρη του σώματος) – **Κίνδυνος τραυματισμού** π.χ. λόγω κίνησης των μαχαιριών στο ρελαντί!

Αν το μηχάνημα εκτεθεί σε αντικανονικές καταπονήσεις (π.χ. χτύπημα ή πτώση), ελέγξτε οπωσδήποτε την κατάσταση του πριν συνεχίσετε τη χρήση – Βλέπε επίσης την ενότητα «Πριν την εκκίνηση». Ελέγξτε ειδικά τη λειτουργία των συστημάτων ασφαλείας. Σε καμία περίπτωση δεν επιτρέπεται να χρησιμοποιήσετε μηχάνημα που δεν είναι απόλυτα ασφαλές. Αν έχετε αμφιβολίες, απευθυνθείτε σε ένα ειδικευμένο κατάστημα.

Αν ο φράχτης είναι πολύ σκονισμένος ή βρόμικος, ψεκάστε τα μαχαίρια σε τακτά διαστήματα με διαλυτικό ρητίνης STIHL. Με τον τρόπο αυτό ελαττώνεται

σημαντικά η τριβή των μαχαιριών, η διαβρωτική επίδραση από τους χυμούς των φυτών και η επικάλυψη ακαθαρσιών.

Ελέγχετε τα μαχαίρια σε τακτά, μικρά διαστήματα και όποτε αντιλαμβάνεστε αλλαγές στη λειτουργία του μηχανήματος:

- Σβήσιμο κινητήρα
- Περιμένετε μέχρι να σταματήσουν τα μαχαίρια
- Ελέγξτε την κατάσταση του μηχανήματος και τη στερέωση των εξαρτημάτων, προσέξτε για ραγίσματα
- Βεβαιωθείτε ότι το κοπτικό εξάρτημα είναι καλά τροχισμένο

Μετά την εργασία

Μετά την ολοκλήρωση της εργασίας και πριν αφήσετε το μηχάνημα: Σβήστε τον κινητήρα.

Καθαρίστε το μηχάνημα από σκόνη και βρομιές. Μην χρησιμοποιείτε υλικά που διαλύουν τα λίπη.

Ψεκάστε τα μαχαίρια με διαλυτικό ρητίνης STIHL. Στη συνέχεια, θέστε τον κινητήρα σε λειτουργία για λίγο, ώστε το σπρέι να κατανεμηθεί ομοιόμορφα.

Συντήρηση και επισκευές

Συντηρείτε τακτικά το μηχάνημα. Πραγματοποιείτε μόνο τις εργασίες συντήρησης και επισκευής που περιγράφονται στα εγχειρίδια χρήσης του εργαλείου Kombi και του κινητήρα Kombi. Για όλες τις άλλες εργασίες, απευθυνθείτε σε ειδικευμένο κατάστημα.

Η STIHL συνιστά να αναθέσετε τις εργασίες συντήρησης και επισκευής αποκλειστικά στους επίσημους αντιπροσώπους της STIHL. Οι επίσημοι αντιπρόσωποι της STIHL έχουν τη δυνατότητα να λάβουν μέρος σε τακτικά προγράμματα εκπαίδευσης και έχουν στη διάθεσή τους τις απαραίτητες τεχνικές πληροφορίες.

Χρησιμοποιείτε μόνο ανταλλακτικά καλής ποιότητας. Διαφορετικά μπορεί να υπάρξει κίνδυνος για ατυχήματα ή ζημιές στο μηχάνημα. Αν έχετε απορίες, απευθυνθείτε σε ένα ειδικευμένο κατάστημα.

Η STIHL συνιστά να χρησιμοποιήσετε μόνο γνήσια ανταλλακτικά STIHL. Οι ιδιότητες των γνήσιων προϊόντων είναι άριστα προσαρμοσμένες στο μηχάνημα και στις απαιτήσεις του χρήστη.

Πριν από επισκευές, συντήρηση και καθαρισμό, **σβήνετε πάντα τον κινητήρα** – **Κίνδυνος τραυματισμού!**

Χρήση

Εποχή κλαδέματος

Τηρείτε τους εθνικούς ή δημοτικούς κανονισμούς που ισχύουν για το ψαλίδισμα των φραχτών.

Μη χρησιμοποιείτε τον φραχτοκόπτη κατά τις ώρες κοινής ησυχίας.

Διαδικασία κοπής

Αν τα φυτά χρειάζονται πολύ κούρεμα, κόψτε τα λίγο-λίγο σε περισσότερα από ένα «περάσματα».

Κόψτε πρώτα τα χοντρά κλαδιά με ένα κλαδευτήρι.

Κόψτε πρώτα τις πλαϊνές πλευρές του φράχτη, και στη συνέχεια το πάνω μέρος.

Απόρριψη

Μη ρίχνετε τα κομμένα κλαδιά στα απορρίμματα, αλλά χρησιμοποιήστε τα για την παραγωγή λιπάσματος.

Προετοιμασίες

- Σε μηχανήματα με ρυθμιζόμενη κεφαλή: Ρυθμίστε τη γωνία των μαχαιριών.
- Αφαιρέστε την προστατευτική θήκη.
- Εκκίνηση κινητήρα
- Αν χρησιμοποιείται αορτήρας: Φορέστε τον αορτήρα και κρεμάστε το μηχάνημα στον αορτήρα.

Τεχνική εργασίας

Οριζόντια κοπή (με τα μαχαίρια υπό γωνία)



Για κοπή κοντά στο έδαφος – π.χ. φυτά εδαφοκάλυψης – χωρίς να σκύβετε.

Προχωρήστε κινώντας τον φραχτοκόπτη σε σχήμα τόξου, χρησιμοποιώντας και τις δύο πλευρές των μαχαιριών. Μην ακουμπάτε τα μαχαίρια στο έδαφος.

Κατακόρυφη κοπή (με τα μαχαίρια υπό γωνία)



Κοπή φραχτών από μικρή απόσταση, π.χ. όταν υπάρχουν παρτέρια μπροστά από τον φράχτη.

Προχωρήστε, κινώντας τον φραχτοκόπτη πάνω-κάτω σε σχήμα τόξου και χρησιμοποιώντας και τις δύο πλευρές των μαχαιριών.

Κατακόρυφη κοπή (με τα μαχαίρια σε ευθεία)

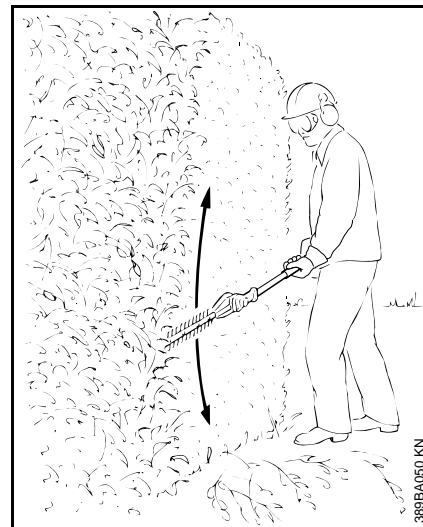

Μεγάλη εμβέλεια, ακόμη και χωρίς βοηθητικά μέσα.

Προχωρήστε, κινώντας τον φραχτοκόπτη πάνω-κάτω σε σχήμα τόξου και χρησιμοποιώντας και τις δύο πλευρές των μαχαιριών.

Οριζόντια κοπή (με τα μαχαίρια υπό γωνία)

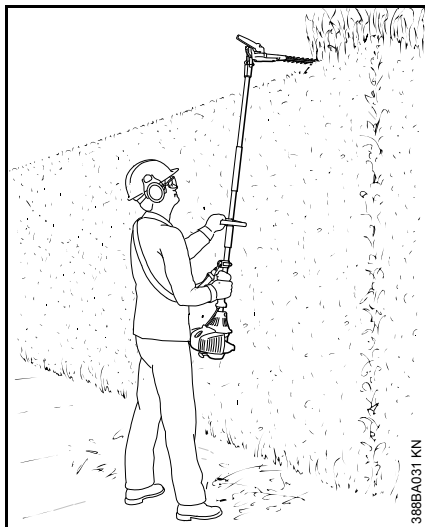

Κρατήστε τον φραχτοκόπτη κατακόρυφα και κινήστε το ημικυκλικά. Έτσι πετυχαίνετε μεγάλη εμβέλεια κοπής.

ΠΡΟΕΙΔΟΠΟΙΗΣΗ

Η εργασία πάνω από το ύψος του κεφαλιού είναι κουραστική και για λόγους εργασιακής ασφάλειας πρέπει να γίνεται μόνο για λίγη ώρα. Σε μηχανήματα με ρυθμιζόμενα μαχαίρια, χρησιμοποιήστε τη μεγαλύτερη δυνατή γωνία. Έτσι, ο χειρισμός του μηχανήματος (σε συνδυασμό με αορτήρα) μπορεί να γίνεται με τον κινητήρα σε χαμηλότερη θέση, ώστε η εργασία να είναι λιγότερη κουραστική.

Οριζόντια κοπή (με τα μαχαίρια σε ευθεία)

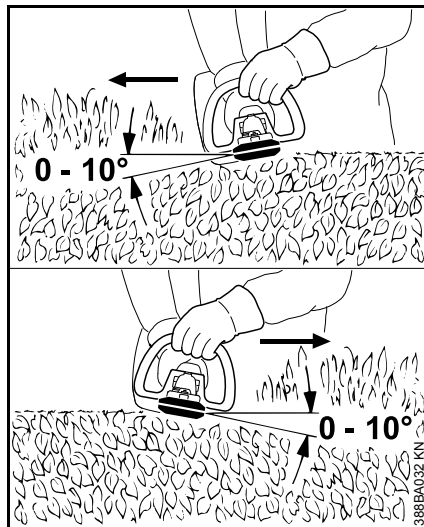

Κρατήστε το μηχανήμα έτσι, ώστε τα μαχαίρια να σχηματίζουν γωνία 0° έως 10°, αλλά κινήστε το μηχανήμα οριζόντια.

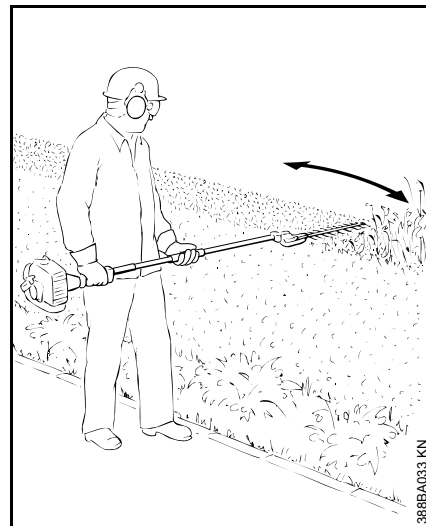

Τραβήξτε τον φραχτοκόπτη σε δρεπανοειδείς κινήσεις προς το άκρο του φράχτη, ώστε τα κομμένα κλαδιά να πέσουν στο έδαφος.

Σύσταση: Μην κόβετε φράχτες που ξεπερνούν το ύψος του θώρακά σας.

Επιτρεπόμενοι κινητήρες Kombi

Κινητήρες Kombi

Χρησιμοποιείτε μόνο κινητήρες Kombi που έχουν ρητώς εγκριθεί από τη STIHL για χρήση με αυτό το εργαλείο.

Αυτό το εργαλείο Kombi επιτρέπεται να χρησιμοποιείται μόνο σε συνδυασμό με τους εξής κινητήρες Kombi:

KM 56 R, KM 85 R¹⁾, KM 94 R,
KM 111 R, KM 131, KM 131 R, KMA
130 R

! ΠΡΟΕΙΔΟΠΟΙΗΣΗ

Δεν επιτρέπεται χρήση του εργαλείου HL-KM 0° σε κινητήρες Kombi με λαβή ποδηλάτου.

Χορτοκοπτικά με διαιρούμενο σωλήνα

Το εργαλείο Kombi μπορεί να προσαρμοστεί επίσης σε χορτοκοπτικά STIHL με διαιρούμενο σωλήνα (μοντέλα T) (βασικά μηχανήματα).

Επομένως, αυτό το εργαλείο Kombi επιτρέπεται επίσης να προσαρμόζεται στο εξής μηχανήμα:

STIHL FR 131 T

! ΠΡΟΕΙΔΟΠΟΙΗΣΗ

Σχετικά με τη χρήση της μπάρας (περιοριστή βήματος), βλέπε τις οδηγίες χρήσης του μηχανήματος.

Τοποθέτηση εργαλείου Kombi

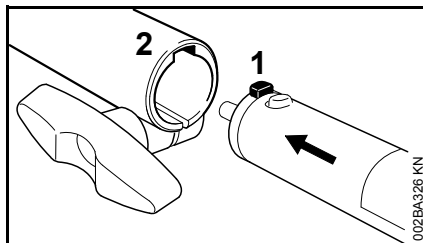

- Σπρώξτε το δόντι (1) του σωλήνα μέχρι τέρμα στο αυλάκι (2) του συνδέσμου.

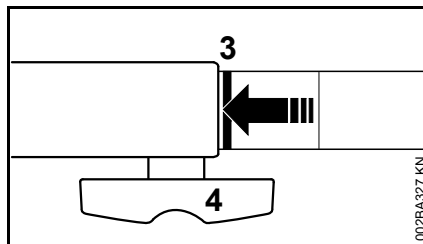

Αν τοποθετήσατε σωστά τον σωλήνα, η κόκκινη γραμμή (3 = μύτη του βέλους) συμπίπτει με τον σύνδεσμο.

- Σφίξτε το κουμπι (4) **γερά**.

Αφαίρεση εργαλείου Kombi

- Αφαιρέστε τον σωλήνα, ακολουθώντας την αντίστροφη σειρά.

Συναρμολόγηση μηχανήματος

Αφαιρέστε το προστατευτικό καπάκι.

Αν υπάρχει προστατευτικό καπάκι στο άκρο του σωλήνα του εργαλείου Kombi ή του βασικού μηχανήματος:

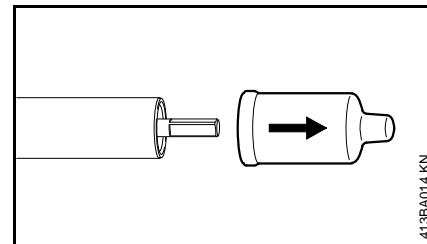

- Αφαιρέστε το προστατευτικό καπάκι από το άκρο του σωλήνα (και φυλάξτε το).

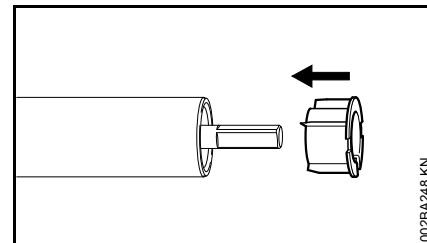

Εάν, αφαιρώντας το προστατευτικό καπάκι, το πώμα βγει από τον σωλήνα:

- Σπρώξτε το πώμα μέσα στον σωλήνα, μέχρι να τερματίσει.

Τοποθέτηση κεφαλής

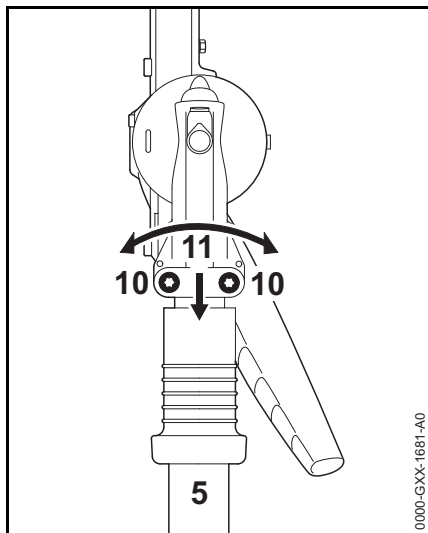

- Ξεσφίξτε τις βίδες σύσφιξης (10).
- Περάστε την κεφαλή (11) στον σωλήνα (5), περιστρέφοντας την κεφαλή (11) λίγο αριστερά-δεξιά.

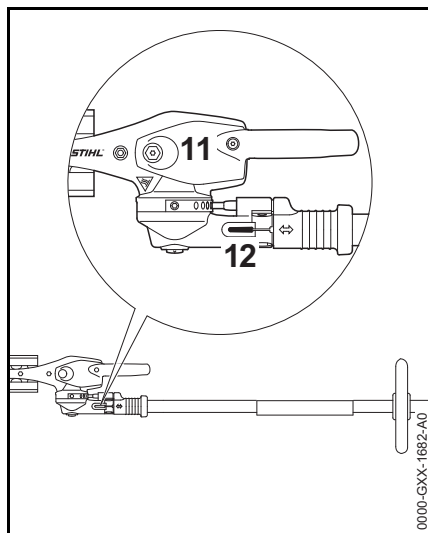

Αν το άκρο του σωλήνα δεν είναι πλέον ορατό μέσα από τη σχισμή (11):

- Σπρώξτε την κεφαλή (11) μέχρι το τέρμα.
- Σφίξτε τις βίδες σύσφιξης όσο παίρνει.
- Ευθυγραμμίστε την κεφαλή (11) σε σχέση με τη μονάδα του κινητήρα.
- Σφίξτε τις βίδες σύσφιξης.

Ρύθμιση μαχαιριών

Ρυθμιστής 145°

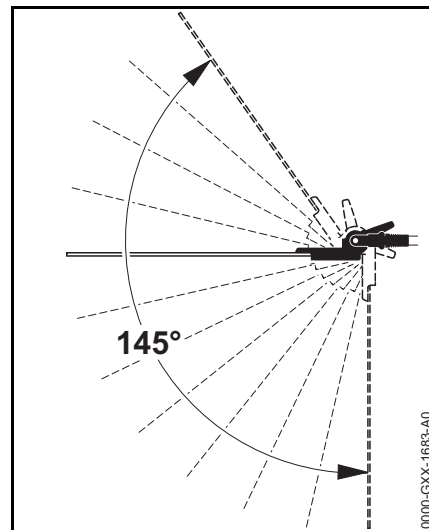

Η γωνία των μαχαιριών προς τον σωλήνα μπορεί να ρυθμιστεί σε γωνία από 0° (εντελώς ευθεία) έως 55° (4 θέσεις προς τα πάνω) καθώς και σε 7 θέσεις έως τις 90° (κάθετα προς τα κάτω). Συνολικά υπάρχουν 12 ρυθμιζόμενες θέσεις εργασίας.

! ΠΡΟΕΙΔΟΠΟΙΗΣΗ

Ρύθμιση επιτρέπεται μόνο όταν τα μαχαίρια είναι σταματημένα, με τον κινητήρα στο ρελαντί – **Κίνδυνος τραυματισμού!**

! ΠΡΟΕΙΔΟΠΟΙΗΣΗ

Κατά τη λειτουργία, η κεφαλή ζεσταίνεται. Μην αγγίζετε το περίβλημα του κινητήρα – **Κίνδυνος εγκαύματος!**

! ΠΡΟΕΙΔΟΠΟΙΗΣΗ

Μην αγγίζετε το μαχαίρι κατά τη διάρκεια της ρύθμισης – **Κίνδυνος τραυματισμού!**

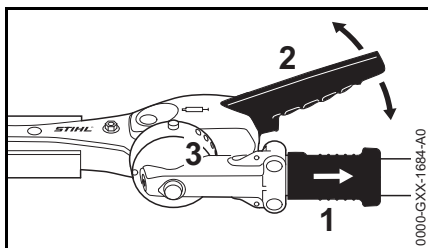

- Τραβήξτε το κινητό δαχτυλίδι (1) προς τα πίσω και ρυθμίστε την άρθρωση με τον μοχλό (2) κατά μία ή περισσότερες θέσεις.
- Αφήστε το κινητό δαχτυλίδι (1) και βεβαιωθείτε ότι ο πείρος εφαρμόζει σε μια από τις οπές του πλαισίου (3).

Θέση μεταφοράς

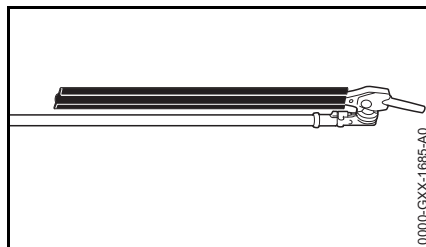

Για εξοικονόμηση χώρου κατά τη μεταφορά του μηχανήματος, τα μαχαίρια στο μοντέλο αυτό μπορούν να διπλωθούν προς τον σωλήνα και να σταθεροποιηθούν σ' αυτή τη θέση.

! ΠΡΟΕΙΔΟΠΟΙΗΣΗ

Η ρύθμιση των μαχαιριών από θέση εργασίας σε θέση μεταφοράς και αντίστροφα επιτρέπεται να γίνεται μόνο με σταματημένο κινητήρα. Για τον σκοπό αυτό, πιέστε τον διακόπτη λειτουργία, εφόσον πρώτα έχετε τοποθετήσει την προστατευτική θήκη – **Κίνδυνος τραυματισμού!**

! ΠΡΟΕΙΔΟΠΟΙΗΣΗ

Κατά τη λειτουργία, η κεφαλή ζεσταίνεται. Μην αγγίζετε το περίβλημα του κινητήρα – **Κίνδυνος εγκαύματος!**

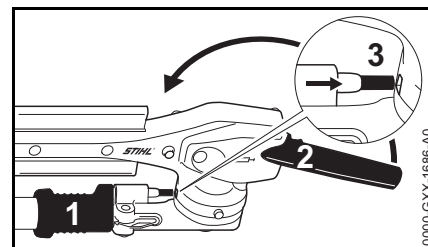

- Σβήστε τον κινητήρα.
- Τοποθετήστε την προστατευτική θήκη στα μαχαίρια.
- Τραβήξτε το κινητό δαχτυλίδι (1) προς τα πίσω και γυρίστε την άρθρωση προς τα πάνω με τον μοχλό (2), μέχρι τα μαχαίρια να είναι παράλληλα προς τον σωλήνα.
- Αφήστε πάλι το κινητό δαχτυλίδι (1) και βεβαιωθείτε ότι ο πείρος εμπλέκεται στη θέση σταθεροποίησης (1) στο σώμα του μηχανήματος.

Τοποθέτηση αορτήρα

Το είδος και η κατασκευή του αορτήρα, του κρίκου μεταφοράς και του γάντζου ασφαλείας διαφέρουν ανάλογα με τη χώρα.

Αορτήρας ώμου

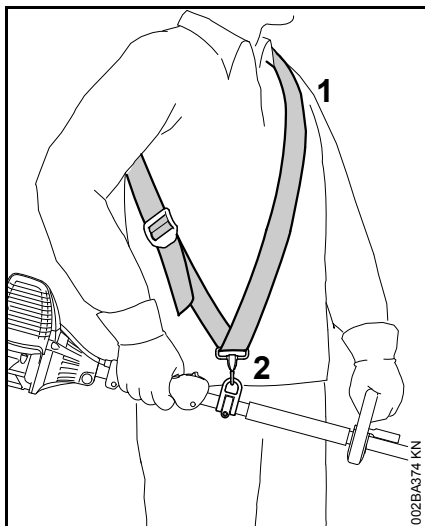

- Φορέστε τον (1) αορτήρα ώμου.
- Ρυθμίστε το μήκος του αορτήρα έτσι, ώστε ο γάντζος (2) να βρίσκεται περίπου στο ίδιο ύψος με τον δεξιό σας γοφό.

Διπλός αορτήρας

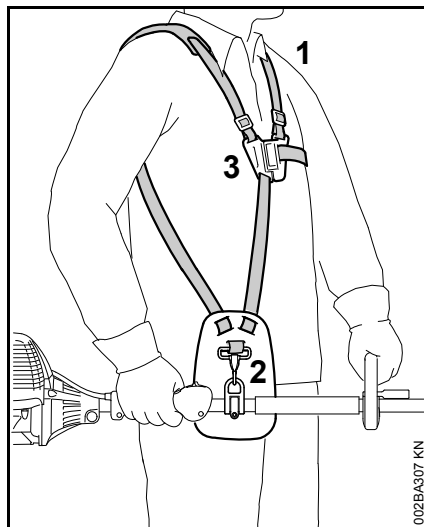

- Φορέστε τον διπλό αορτήρα (1).
- Ρυθμίστε το μήκος του αορτήρα έτσι, ώστε ο γάντζος (2) να βρίσκεται περίπου στο ίδιο ύψος με τον δεξιό σας γοφό.
- Κλείστε την κλειδαριά (3).

Κρεμάστε το μηχάνημα στον αορτήρα.

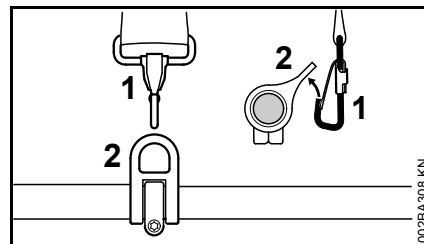

- Κρεμάστε τον γάντζο (1) στον κρίκο ανάρτησης (2) του σωλήνα, κρατώντας σταθερά τον κρίκο.

Ξεκρέμασμα μηχανήματος από τον αορτήρα

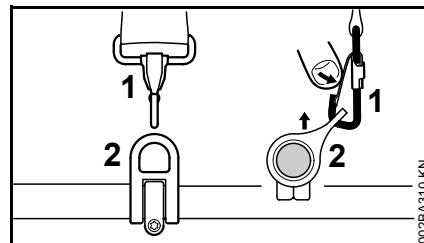

- Πιέστε τη γλώσσα του γάντζου ασφαλείας (1) και τραβήξτε τον κρίκο ανάρτησης (2) έξω από τον γάντζο.

Γρήγορο λύσιμο

! ΠΡΟΕΙΔΟΠΟΙΗΣΗ

Σε περίπτωση επικείμενου κινδύνου, πρέπει να απορρίψετε άμεσα το μηχάνημα. Εξασκηθείτε στη γρήγορη αφαίρεση του μηχανήματος. Για να

αποφευχθούν ζημιές, μην πετάτε το μηχάνημα κάτω όταν κάνετε τις ασκήσεις.

Για γρήγορη απόρριψη του μηχανήματος, εξασκηθείτε στο άνοιγμα του γάντζου ασφαλείας. Ακολουθήστε τις οδηγίες στην ενότητα «Ξεκρέμασμα μηχανήματος από τον αορτήρα».

Αν χρησιμοποιείτε αορτήρα ώμου: Εξασκηθείτε στην αφαίρεση του αορτήρα από τον ώμο.

Αν χρησιμοποιείτε διπλό αορτήρα ώμου: Εξασκηθείτε στο γρήγορο άνοιγμα του κουμπώματος και στην αφαίρεση του αορτήρα από τους ώμους.

Εκκίνηση / σβήσιμο του κινητήρα

Εκκίνηση κινητήρα

Για την εκκίνηση, ακολουθείτε πάντα τις οδηγίες χρήσης για τον κινητήρα Kombi ή το βασικό μηχάνημα!

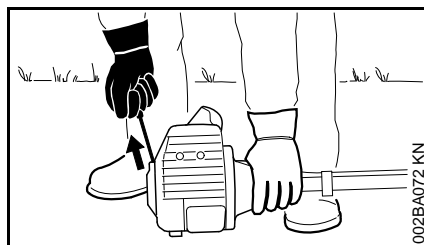
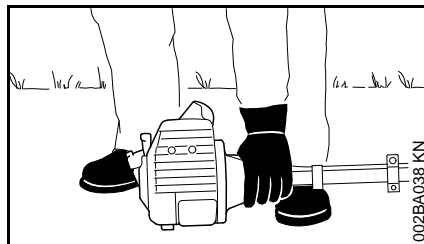

- Τοποθετήστε το μηχάνημα σε ασφαλή θέση εκκίνησης: Το στήριγμα του κινητήρα και η κεφαλή με τα μαχαίρια ακουμπούν στο έδαφος.
- Σε μηχάνημα με ρυθμιζόμενα μαχαίρια: Τοποθετήστε τα μαχαίρια στην ευθεία θέση (0°).
- Αφαιρέστε την προστατευτική θήκη από τα μαχαίρια.

Τα μαχαίρια δεν επιτρέπεται να έρχονται σε επαφή με το έδαφος ή οποιοδήποτε αντικείμενο – **Κίνδυνος ατυχήματος!**

- Αν χρειάζεται, ακουμπήστε τη κεφαλή πάνω σε κάποιο υπερυψωμένο σημείο (π.χ. ύψωμα του εδάφους, κεραμίδι ή κάτι παρόμοιο).
- Πάρτε ασφαλή στάση. Δυνατότητες: Σταθείτε όρθιος, σκύψτε ή γονατίστε δίπλα στο μηχάνημα.
- Πιέστε το μηχάνημα **γερά** στο έδαφος, με το αριστερό σας χέρι στην τοξωτή λαβή, χωρίς να αγγίξετε τα χειριστήρια στη λαβή χειρισμού – Βλέπε τις οδηγίες χρήσης για τον κινητήρα Kombi και το βασικό μηχάνημα.



ΣΗΜΕΙΩΣΗ

Μην πατάτε τον σωλήνα με το πόδι σας και μη γονατίζετε πάνω του!



ΠΡΟΕΙΔΟΠΟΙΗΣΗ

Μόλις ο κινητήρας πάρει μπρος, το κοπτικό εξάρτημα μπορεί να αρχίσει να κινείται. Για τον λόγο αυτό, πιέστε τη σκανδάλη γκαζιού αμέσως μόλις ο κινητήρας πάρει μπρος, ώστε να μπει στο ρελαντί.

Η συνέχεια της διαδικασίας εκκίνησης περιγράφεται στις οδηγίες χρήσης του κινητήρα Kombi ή του βασικού μηχανήματος.

Σβήστε τον κινητήρα.

- Βλέπε τις οδηγίες χρήσης για τον κινητήρα Kombi ή το βασικό μηχάνημα.

Λίπανση κεφαλής

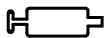

Μηχανισμός κίνησης μαχαιριών

Για τη λίπανση της κεφαλής μαχαιριών, χρησιμοποιήστε γράσο STIHL για ψαλίδια μπορντούρας (πρόσθετος εξοπλισμός).

Μοντέλο HL 0°

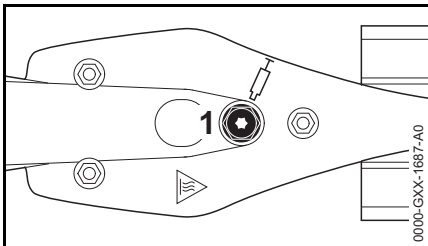

Μοντέλο HL 145°, ρυθμιζόμενο

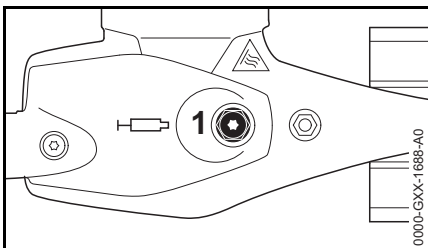

- Ελέγχετε τακτικά (περίπου ανά 25 ώρες λειτουργίας) την ποσότητα γράσου στην κεφαλή. Για τον σκοπό αυτό, ξεβιδώστε το πώμα (1). Αν δεν

φαίνεται γράσο στην εσωτερική πλευρά του πώματος, βιδώστε το σωληνάριο με γράσο.

- Πιέστε μέχρι 10 g γράσου μέσα στο σώμα της κεφαλής.

ΣΗΜΕΙΩΣΗ

Μη γεμίζετε την κεφαλή εντελώς με γράσο.

- Ξεβιδώστε το σωληνάριο γράσου.
- Βιδώστε πάλι το βιδωτό πώμα και σφίξτε το.

Γωνιακή κεφαλή

Για τη λίπανση του μηχανισμού κίνησης των μαχαιριών, χρησιμοποιήστε γράσο STIHL για ψαλίδια μπορντούρας (πρόσθετος εξοπλισμός).

Μοντέλο HL 145°, ρυθμιζόμενο

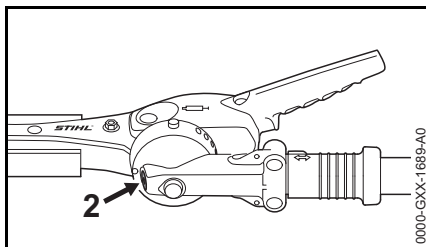

- Ελέγχετε τακτικά (περίπου ανά 25 ώρες λειτουργίας) την ποσότητα γράσου στην κεφαλή. Για τον σκοπό αυτό, ξεβιδώστε το πώμα (2). Αν δεν φαίνεται γράσο στην εσωτερική πλευρά του πώματος, βιδώστε το σωληνάριο με γράσο.
- Πιέστε μέχρι 5 g γράσου μέσα στο σώμα της κεφαλής.

ΣΗΜΕΙΩΣΗ

Μη γεμίζετε την κεφαλή εντελώς με γράσο.

- Ξεβιδώστε το σωληνάριο γράσου.
- Βιδώστε πάλι το βιδωτό πώμα και σφίξτε το.

Φύλαξη του μηχανήματος

Πριν από διαστήματα ακινησίας άνω των 3 μηνών

- Καθαρίστε τα μαχαίρια, ελέγξτε την κατάσταση τους και ψεκάστε τα με διαλυτικό ρητίνης STIHL.
- Τοποθετήστε την προστατευτική θήκη στα μαχαίρια.
- Αν φυλάσσετε το εργαλείο Kombi χωριστά από τον κινητήρα Kombi: Τοποθετήστε το προστατευτικό καπάκι στον σωλήνα, για προστασία από ρύπους.
- Φυλάξτε το μηχάνημα σε στεγνό και ασφαλές μέρος. Προστατέψτε το μηχάνημα από μη εξουσιοδοτημένη χρήση (π.χ. από παιδιά).

Οδηγίες συντήρησης και καθαρισμού

Τα στοιχεία του πίνακα ισχύουν για κανονικές συνθήκες λειτουργίας. Σε δύσκολες συνθήκες (π.χ. πολλή σκόνη κ.λπ.) και με παρατεταμένους χρόνους εργασίας, τα υποδεικνυόμενα χρονικά διαστήματα πρέπει να συντομεύονται ανάλογα.

Προσπές βίδες και παξιμάδια

- Έλεγχος και ενδεχομένως σφίξιμο (εκτός από τις βίδες και τα παξιμάδια των μαχαιριών)

Μαχαίρια

- Οπτικός έλεγχος πριν την έναρξη της εργασίας
- Τρόχισμα, αν χρειάζεται
- Αλλαγή, αν υπάρχει ζημιά

Λίπανση κεφαλής

- Έλεγχος πριν την έναρξη της εργασίας
- Συμπλήρωση, αν χρειάζεται

Προειδοποιητικά αυτοκόλλητα

- Αλλαγή, αν είναι δυσανάγνωστα

Τρόχισμα μαχαιριών

Όταν η απόδοση του μηχανήματος πέφτει, τα μαχαίρια δεν κόβουν καλά, ή πιάνονται συχνά βέργες: Τροχίστε τα μαχαίρια.

Το τρόχισμα πρέπει να γίνει σε ειδικευμένο κατάστημα, με τη βοήθεια τροχιστικού μηχανήματος. Η STIHL συνιστά να απευθυνθείτε στον επίσημο αντιπρόσωπο της STIHL.



ΣΗΜΕΙΩΣΗ

Μην εργάζεστε με στομωμένα ή χαλασμένα μαχαίρια. Αφενός προκαλείτε έτσι μεγάλη καταπόνηση του μηχανήματος, και αφετέρου δεν θα έχετε ικανοποιητικό αποτέλεσμα.

Περιορισμός φθοράς και αποφυγή ζημιών

Για να αποφύγετε υπερβολική φθορά και ζημιές στο μηχάνημα, τηρείτε τις οδηγίες που αναφέρονται σ' αυτό το εγχειρίδιο και στο εγχειρίδιο του κινητήρα Kombi.

Η χρήση, η συντήρηση και η αποθήκευση του μηχανήματος πρέπει να γίνονται με πιστή τήρηση αυτών των οδηγιών χρήσης.

Ο χρήστης φέρει την ευθύνη για κάθε ζημιά που οφείλεται σε μη τήρηση των οδηγιών ασφαλείας, χειρισμού ή συντήρησης. Αυτό ισχύει ειδικότερα για:

- Αλλαγές στο προϊόν που δεν έχουν εγκριθεί από τη STIHL
- Χρήση εξαρτημάτων και παρελκομένων που δεν έχουν εγκριθεί ή είναι ακατάλληλα για το μηχάνημα, ή είναι ποιοτικά υποδεέστερα του μηχανήματος
- Αντικανονική χρήση του μηχανήματος
- Χρήση του μηχανήματος σε αθλητικές εκδηλώσεις ή αγώνες
- Έμμεσες ζημιές που προκαλούνται από συνεχιζόμενη χρήση του μηχανήματος με ελαττωματικά εξαρτήματα

Εργασίες συντήρησης

Όλες οι εργασίες που αναφέρονται στο κεφάλαιο "Οδηγίες συντήρησης και καθαρισμού" πρέπει να πραγματοποιούνται τακτικά. Σε περίπτωση που ο χρήστης δεν είναι σε

θέση να εκτελεί μόνος του αυτές τις εργασίες συντήρησης, πρέπει να τις αναθέσει σε ειδικευμένο κατάστημα.

Η STIHL συνιστά να αναθέσετε τις εργασίες συντήρησης και επισκευής αποκλειστικά στους επίσημους αντιπροσώπους της STIHL. Οι επίσημοι αντιπρόσωποι της STIHL έχουν τη δυνατότητα να λάβουν μέρος σε τακτικά προγράμματα εκπαίδευσης και έχουν στη διάθεσή τους τις απαραίτητες τεχνικές πληροφορίες.

Αν οι εργασίες αυτές δεν εκτελούνται έγκαιρα ή πραγματοποιούνται με ακατάλληλο τρόπο, μπορεί να προκληθούν ζημιές, την ευθύνη για τις οποίες φέρει ο ίδιος ο χρήστης. Εδώ συγκαταλέγονται μεταξύ άλλων:

- Διάβρωση (σκουριά) ή άλλες έμμεσες ζημιές που οφείλονται σε ακατάλληλη αποθήκευση
- Ζημιές στο μηχάνημα λόγω χρήσης ποιοτικά υποδεέστερων ανταλλακτικών

Εξαρτήματα που υπόκεινται σε φυσιολογική φθορά

Πολλά εξαρτήματα του μηχανήματος υπόκεινται σε φυσιολογική φθορά που παρουσιάζεται κατά την κανονική χρήση και πρέπει να αντικαθίστανται κατά διαστήματα, ανάλογα με το είδος και τη διάρκεια χρήσης.

Κύρια μέρη του μηχανήματος

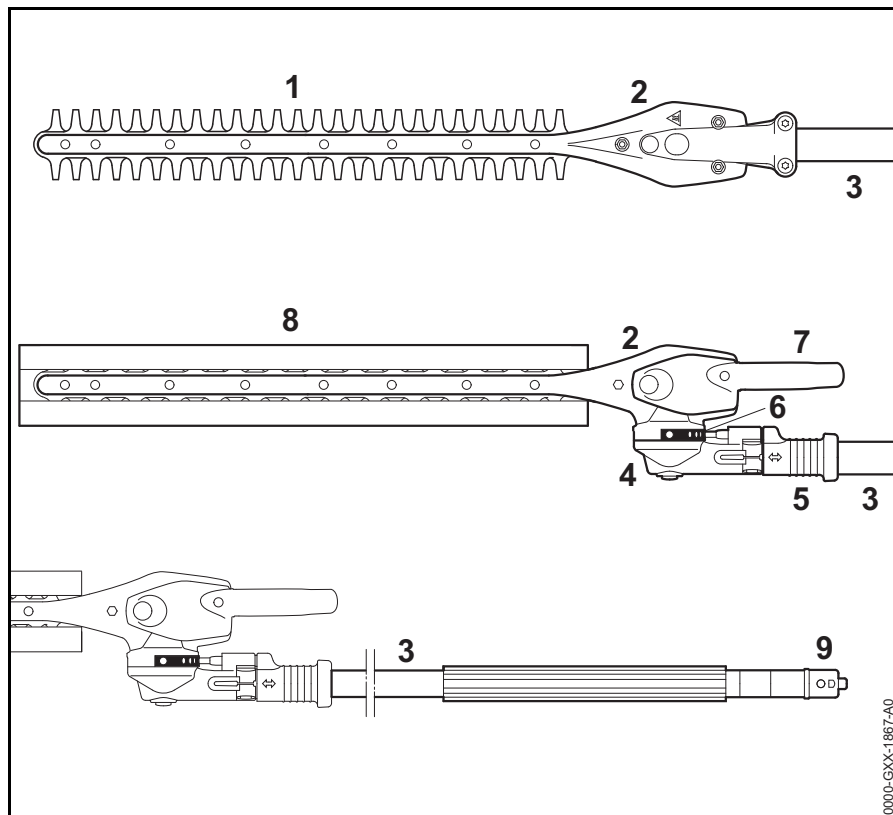

- 1 Μαχαιρία
- 2 Μηχανισμός κίνησης μαχαιριών
- 3 Σωλήνας
- 4 Γωνιακή κεφαλή
- 5 Κινητό δαχτυλίδι
- 6 Πλαίσιο εμπλοκής
- 7 Μοχλός ρύθμισης
- 8 Προστατευτική θήκη
- 9 Καπάκι

0000-GXX-1867-A0

Τεχνικά χαρακτηριστικά

Μαχαιρία

Τύπος:	Αμφίπλευρης κοπής
Μήκος κοπής:	500 mm, 600 mm
Απόσταση δοντιών:	34 mm
Ύψος δοντιών:	22 mm
Γωνία τροχίσματος:	45° προς την επιφάνεια των μαχαιριών

Βάρος

HL-KM 0° 500 mm:	1,7 kg
HL-KM 145° 500 mm:	2,4 kg
HL-KM 145° 600 mm:	2,6 kg

Τιμές θορύβου και δονήσεων

Για τον προσδιορισμό των τιμών θορύβου και δονήσεων στα μηχανήματα με εργαλείο Kombi HL-KM ελήφθησαν υπόψη η λειτουργία στο ρελαντί και με μέγιστο ονομαστικό αριθμό στροφών σε αναλογία 1:4.

Για περισσότερες πληροφορίες σχετικά με τη συμμόρφωση προς την Οδηγία 2002/44/ΕΚ για την έκθεση των εργαζομένων σε κραδασμούς, βλέπε την ιστοσελίδα www.stihl.com/vib

Στάθμη ηχοπίεσης L_{pae} κατά ISO 22868

	0°	145°
	500 mm	500 mm, 600 mm
HL-KM		
KM 56 R:	95 dB(A)	92 dB(A)
KM 85 R:	95 dB(A)	94 dB(A)
KM 94 R:	95 dB(A)	93 dB(A)
KM 111 R:	93 dB(A)	93 dB(A)
KM 131:	-	94 dB(A)
KM 131 R:	94 dB(A)	94 dB(A)
KMA 130 R:	83 dB(A)	83 dB(A)
FR 131 T:	94 dB(A)	94 dB(A)

Στάθμη ηχητικής ισχύος L_w κατά ISO 22868

	0°	145°
	500 mm	500 mm, 600 mm
HL-KM		
KM 56 R:	108 dB(A)	106 dB(A)
KM 85 R:	109 dB(A)	109 dB(A)
KM 94 R:	106 dB(A)	106 dB(A)
KM 111 R:	108 dB(A)	108 dB(A)
KM 131:	-	109 dB(A)
KM 131 R:	109 dB(A)	109 dB(A)
KMA 130 R:	94 dB(A)	93 dB(A)
FR 131 T:	109 dB(A)	109 dB(A)

Δονήσεις $a_{\text{hv,eq}}$ κατά ISO 22867

	Χειρο- λαβή αριστερά	Χειρο- λαβή δεξιά
HL-KM 0° 500 mm		
KM 56 R:	7,9 m/s ²	7,9 m/s ²
KM 85 R:	6,2 m/s ²	6,8 m/s ²
KM 94 R:	6,6 m/s ²	6,9 m/s ²
KM 111 R:	6,2 m/s ²	4,2 m/s ²

HL-KM 0° 500 mm

KM 131 R:	6,1 m/s ²	4,3 m/s ²
KMA 130 R:	3,5 m/s ²	3,0 m/s ²
FR 131 T	8,5 m/s ²	5,3 m/s ²

HL-KM 145° 500 mm, 600 mm

	Χειρο- λαβή αριστερά	Χειρο- λαβή δεξιά
KM 56 R:	5,9 m/s ²	7,9 m/s ²
KM 85 R:	3,7 m/s ²	4,6 m/s ²
KM 94 R:	5,5 m/s ²	4,6 m/s ²
KM 111 R:	3,8 m/s ²	3,7 m/s ²
KM 131:	2,9 m/s ²	3,2 m/s ²
KM 131 R:	3,4 m/s ²	5,2 m/s ²
KMA 130 R:	2,5 m/s ²	2,3 m/s ²
FR 131 T:	4,2 m/s ²	2,9 m/s ²

Για τη στάθμη ηχητικής πίεσης και τη στάθμη ηχητικής ισχύος, η τιμή Κ-σύμφωνα με την Οδηγία 2006/42/ΕΓ = 2,0 dB(A). Για την τιμή δονήσεων, η τιμή Κ-σύμφωνα με την Οδηγία 2006/42/ΕΓ = 2,0 m/s².

REACH

REACH είναι το διακριτικό όνομα ενός κανονισμού των ΕΚ για την καταχώριση, την αξιολόγηση και την αδειοδότηση χημικών προϊόντων.

Για πληροφορίες σχετικά με την τήρηση του συστήματος REACH σύμφωνα με τον κανονισμό (ΕΚ) υπ' αρ. 1907/2006, βλέπε www.stihl.com/reach

Οδηγίες επισκευής

Ο χρήστης του μηχανήματος επιτρέπεται να εκτελεί μόνο τις εργασίες καθαρισμού και συντήρησης που περιγράφονται σ' αυτές τις οδηγίες χειρισμού. Όλες οι υπόλοιπες επισκευές επιτρέπεται να πραγματοποιηθούν μόνο από ειδικευμένο κατάστημα.

Η STIHL συνιστά να αναθέσετε τις εργασίες συντήρησης και επισκευής αποκλειστικά στους επίσημους αντιπροσώπους της STIHL. Οι επίσημοι αντιπρόσωποι της STIHL έχουν τη δυνατότητα να λάβουν μέρος σε τακτικά προγράμματα εκπαίδευσης και έχουν στη διάθεσή τους τις απαραίτητες τεχνικές πληροφορίες.

Για τις επισκευές επιτρέπεται να χρησιμοποιούνται μόνο ανταλλακτικά που έχουν εγκριθεί από τη STIHL για χρήση σ' αυτό το μηχάνημα, ή ανταλλακτικά του ίδιου τύπου από τεχνικής άποψης. Χρησιμοποιείτε μόνο ανταλλακτικά καλής ποιότητας. Διαφορετικά μπορεί να υπάρξει κίνδυνος για ατυχήματα ή ζημιές στο μηχάνημα.

Η STIHL συνιστά να χρησιμοποιήσετε γνήσια ανταλλακτικά STIHL.

Τα γνήσια ανταλλακτικά STIHL αναγνωρίζονται από τον κωδικό STIHL, τον λογότυπο **STIHL**® και ενδεχομένως από το σήμα ανταλλακτικών STIHL **SI** (σε μικρά εξαρτήματα ενδέχεται να υπάρχει μόνο το σήμα).

Απορριψη

Τηρείτε τους εθνικούς κανονισμούς σχετικά με τη διάθεση των απορριμμάτων.

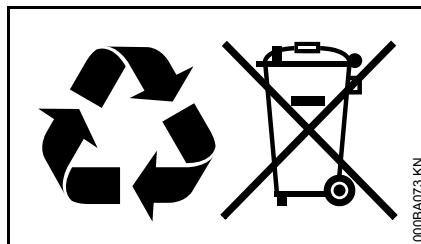

Τα προϊόντα της STIHL δεν πρέπει να απορρίπτονται μαζί με τα οικιακά απορρίμματα. Φροντίστε για τη σωστή διάθεση του προϊόντος STIHL, της μπαταρίας, των εξαρτημάτων και της συσκευασίας του, σύμφωνα με τους κανονισμούς για την προστασία του περιβάλλοντος.

Για πληροφορίες σχετικά με τη διάθεση των απορριμμάτων, μπορείτε να απευθυνθείτε στον αντιπρόσωπο της STIHL.

Δήλωση συμμόρφωσης ΕΕ

ANDREAS STIHL AG & Co. KG
Badstr. 115
D-71336 Waiblingen

Γερμανία

δηλώνει με αποκλειστική της ευθύνη ότι το προϊόν

Είδος:	Φραχτοκόπτης Kombi
Κατασκευαστής:	STIHL
Τύπος:	HL-KM
Αριθμός σειράς:	4243

ανταποκρίνεται στις σχετικές διατάξεις των οδηγιών 2006/42/EK και 2000/14/EK και έχει σχεδιαστεί και κατασκευαστεί σύμφωνα με τα εξής πρότυπα, όπως ισχύουν κατά την εκάστοτε ημερομηνία παραγωγής:

EN ISO 12100, EN ISO 10517 (σε συνδυασμό με τα αναφερόμενα μηχανήματα KM)

EN ISO 12100, EN 60745-1, EN 60745-2-15 (για τα αναφερόμενα μηχανήματα KMA)

EN ISO 12100 (σε συνδυασμό με τα αναφερόμενα μηχανήματα FR)

Ο προσδιορισμός της μετρημένης και εγγυημένης στάθμης ηχητικής ισχύος πραγματοποιήθηκε σύμφωνα με τη μέθοδο που αναφέρεται στην Οδηγία 2000/14/EK, παράρτημα V, με εφαρμογή του προτύπου ISO 11094.

Μετρημένη στάθμη ηχητικής ισχύος

με KM 56 R:	102 dB(A)
με KM 85 R:	103 dB(A)
με KM 94 R:	101 dB(A)
με KM 111 R:	101 dB(A)
με KM 131:	102 dB(A)
με KM 131 R:	102 dB(A)
με KMA 130 R:	93 dB(A)
με FR 131 T:	102 dB(A)



Εγγυημένη στάθμη ηχητικής ισχύος

με KM 56 R:	104 dB(A)
με KM 85 R:	105 dB(A)
με KM 94 R:	103 dB(A)
με KM 111 R:	103 dB(A)
με KM 131:	104 dB(A)
με KM 131 R:	104 dB(A)
με KMA 130 R:	95 dB(A)
με FR 131 T:	104 dB(A)

Διατήρηση τεχνικού φακέλου:

ANDREAS STIHL AG & Co. KG
Produktzulassung

Το έτος κατασκευής αναγράφεται στο
μηχάνημα.

Waiblingen, 03/02/2020

ANDREAS STIHL AG & Co. KG

κ.ε.

Δρ Jürgen Hoffmann

Προϊστάμενος Τμήματος Δεδομένων,
Κανονισμών και Έγκρισης Προϊόντων

0458-475-3321-C

griechisch



www.stihl.com



0458-475-3321-C