

STIHL

STIHL HT 102, 103, 132, 133

Használati utasítás



Tartalomjegyzék

Ehhez a használati utasításhoz	2	Fontos alkotórészek	35
Biztonsági előírások és munkatechnika	2	Műszaki adatok	36
Alkalmazás	9	Javítási tanácsok	37
Vágóberendezés	11	Eltávolítása	38
Vezetőlemez és fűrészlánc felszerelése	11	EK Megfelelőségi nyilatkozat	38
Fűrészlánc feszítése	12		
Fűrészlánc feszítésének ellenőrzése	13		
Gázbovden beállítása	13		
Kapocs felhelyezése	13		
Üzemanyag	14		
Üzemanyag betöltése	15		
Lánckenőolaj	16		
Lánckenőolaj betöltése	16		
Lánckenés ellenőrzése	18		
Fűrészlánc ápolása és élezése	18		
A teleszkópszár beállítása	22		
Hordheveder felhelyezése	22		
Hátra szerelhető hordozórendszer	23		
Motor beindítása / leállítása	24		
Üzemeltetési tanácsok	26		
Vezetőlemez rendbentartása	27		
Levegőszűrő cseréje	28		
A gázosító beállítása	28		
Gyújtógyertya	29		
A berendezés tárolása	30		
Lánckerék ellenőrzése és cseréje	30		
Karbantartási és ápolási tanácsok	32		
Az elkopás csökkentése és a károsodások elkerülése	34		

Tisztelt Vevő!

Köszönjük, hogy a STIHL minőségi termékét választotta.

Ez a termék modern gyártási technikával és széleskörű minőségbiztosítási intézkedések mentén készült. Cégünk mindent megtesz azért, hogy Ön ezzel a berendezéssel elégedett legyen és azzal probléma nélkül dolgozhasson.

Ha a berendezéssel kapcsolatban kérdései lennének, kérjük, forduljon a kereskedőjéhez, vagy közvetlenül cégünk képviselőjéhez.

Tisztelettel,



Dr. Nikolas Stihl

STIHL

Ez a használati utasítás szerzői jogvédelem alatt áll. Minden jog fenntartva, különös tekintettel a sokszorosításra, a fordításra és az elektronikus rendszerekben történő feldolgozásra.

Ehhez a használati utasításhoz

Képi szimbólumok

A berendezésen található képi szimbólumok jelentését ebben a használati utasításban részletesen ismertettük.

A készüléktől és a felszereltségtől függően a készüléken a következő képi szimbólumokat helyezhetik el.



Üzemanyagtartály;
benzinből és motorolajból
álló üzemanyag-keverék



A lánckenőolaj tartálya;
lánckenőolaj



A lánc haladási iránya

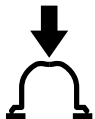

A kézi üzemanyagpumpa
működtetése



Kézi üzemanyagpumpa

A szövegrészek jelölése



FIGYELMEZTETÉS

Figyelmeztetés baleset- és személyi sérülés, valamint jelentős anyagi károk veszélyére.



TUDNIVALÓ

Figyelmeztetés a berendezés vagy az alkotórészek sérülésének veszélyére.

Műszaki továbbfejlesztés

A STIHL cég valamennyi gépének és munkaeszközének állandó továbbfejlesztésén fáradozik; ezért a gép formájára, műszaki paramétereire és felszerelésére vonatkozóan a változtatás jogát fenntartjuk.

Ezért az ebben a használati utasításban közöltek alapján, és az ábrák szerint támasztott követeléseknek eleget tenni nem tudunk.

Biztonsági előírások és munkatechnika



A magassági vágóval történő munkavégzéskor különleges óvintézkedések szükségesek, mivel a munkavégzéskor a lánc nagy sebességgel mozog, a vágófogak nagyon élesek, és nagy a berendezés hatósugara.



Az első üzembe helyezés előtt figyelmesen át kell olvasni a teljes használati utasítást és biztonságos helyen kell őrizni azt a későbbi használatához. A használati utasításban közölt szabályok figyelmen kívül hagyása életveszélyt okozhat.

Tartsa be az adott országban érvényes biztonsági előírásokat, pl. a szakmai szervezetek, a társadalombiztosítási pénztárak, a munkavédelmi hatóságok és hasonlóak előírásait.

Aki először dolgozik a motoros berendezéssel: Kérje meg az eladót vagy más szakembert, hogy mutassa be a berendezés biztonságos használatát – vagy vegyen részt szaktanfolyamon.

Fiatalkorúak nem dolgozhatnak a motoros berendezéssel – kivéve azokat a 16 éven felüli fiatalokat, akik felügyelet mellett betanításon vesznek részt.

A gyermekek, állatok és nézelődők távol tartandók.

Ha a motoros berendezést nem használja, akkor azt úgy állítsa le, hogy az senkit se veszélyeztessen. Illéktelenek ne férjenek hozzá a motoros berendezéshez.

A felhasználó tartozik felelősséggel a más személyeket vagy azok tulajdonát érintő balesetekért, illetve veszélyekért.

A motoros berendezést csakis olyan személyeknek adja oda vagy kölcsönözze, akik ezt a kivittelt és annak kezelését jól ismerik – minden esetben adja át a használati utasítást is.

A hangot kibocsátó motoros gépek használatának időtartamát országos és helyi előírások korlátozhatják.

Aki a motoros berendezéssel dolgozik, legyen kipihent, egészséges és jó állapotban.

Aki egészségügyi okok miatt nem végezhet nehéz testi munkát, az kérdezze meg kezelőorvosát, hogy dolgozhat-e a motoros berendezéssel.

Csak szívritmusszabályozóval rendelkezőknek szóló tanácsok: A gép gyújtóberendezése nagyon gyenge elektromágneses erőteret gerjeszt. Ennek hatása bizonyos típusú szívritmus-szabályozók esetén nem zárható ki teljesen. Az egészségügyi kockázatok elkerülése érdekében a STIHL javasolja, hogy érdeklődjön kezelőorvosánál és a szívritmus-szabályozó gyártójánál.

Alkohol fogyasztása után, ill. a reakcióképességet csökkentő gyógyszerek vagy drogok hatása alatt tilos a motoros berendezéssel dolgozni.

A motoros berendezést csak gallyazásra (ágak le- vagy visszavágására) szabad használni. Csakis fát és fa anyagú tárgyat szabad fűrészelni.

Más célra nem használható a motoros berendezés – **Balesetveszély!**

Kizárólag azokat a vezetőlemezeket, fűrészláncokat, lánckerekeket vagy tartozékokat használja, amelyeket a STIHL ehhez a motoros berendezéshez engedélyezett, vagy amelyek műszaki szempontból hasonlóak azokhoz. Az ezzel kapcsolatos kérdéseikkel forduljanak a márkaszervizhez. Csak nagyon jó minőségű szerszámokat és tartozékokat használjon. Különböző balesetek adódhatnak, vagy a motoros berendezésben károk keletkezhetnek.

A STIHL eredeti STIHL szerszámok, vezetőlemezek, fűrészláncok, lánckerekek és tartozékok használatát ajánlja. Azok tulajdonságai szempontjából optimálisan megfelelnek a terméknek és a felhasználó követelményeinek.

A berendezésen ne végezzen semmiféle változtatást – az a biztonságot veszélyeztetheti. Azokért a személyi sérülésekért és anyagi károkért, amelyek a nem engedélyezett adapterek használata miatt következnek be, a STIHL semminemű felelősséget nem vállal.

A berendezés tisztításához ne használjon magasnyomású tisztítókészüléket. Az erős vízszugár megrongálhatja a berendezés alkatrészeit.

Ruházat és felszerelés

Viseljen az előírásnak megfelelő ruházatot és felszerelést.



A ruházat legyen a célnak megfelelő, és ne akadályozza a mozgásban. Testhez simuló ruházat – egybeszabott overall, nem munkaköpeny.

Ne viseljen olyan ruházatot, amely beakadhat fába, bozótbba vagy a gép mozgó alkatrészeibe. Sál, nyakkendő és ékszer viselete is tilos. A hosszú hajat úgy kösse össze és úgy rögzítse, hogy az a váll felett legyen.



Viseljen jól tapadó, csúszásmentes talpú és fém orrbetétes védőbakancsot.



FIGYELMEZTETÉS



A szemsérülések veszélyének elkerülése érdekében az EN 166 szabvány szerinti, szorosan az archoz simuló védőszemüveget kell viselni. Ügyeljen a védőszemüveg szabályos illeszkedésére.

Viseljen "személyi" hallásvédőt – pl. hallásvédő tokot.

Ha leeső tárgyakra is lehet számítani, akkor viseljen védősisakot.



Ellenálló anyagú (pl. bőr) erős munkakesztyűt kell viselni.

A STIHL a személyi védőfelszerelések széles skáláját kínálja.

A motoros berendezés szállítása

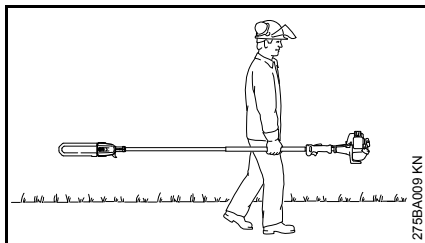

Mindig állítsa le a motort.

Mindig helyezze fel a láncvédőt – még kisebb távolságra történő elvitelkor is.

A motoros berendezést mindig a szárnál fogva, egyensúlyi helyzetben vigye. Tilos megérinteni a gép forró részeit, mindennek előtt a kipufogó felületét – **Égési sérülés veszélye!**

Járműveken: Ügyeljen arra, hogy a berendezés ne dőljön el, ne sérülhessen meg és az üzemanyag ne folyhasson ki belőle.

Tankolás



A benzín rendkívül gyúlékony – A nyílt lángtól tartson megfelelő távolságot – az üzemanyagot ne csepegtesse el – dohányozni tilos.

Tankolás előtt állítsa le a motort.

Addig ne tankoljon, amíg a motor forró – az üzemanyag kifolyhat – **Tűzveszély!**

A tanksapkát óvatosan nyissa ki, hogy a fennálló túlnyomás lassan csökkenjen és az üzemanyag ne freccsenjen ki.

A tankolás csakis jól szellőzött helyen történjen. Az üzemanyag kilocsanása esetén a motoros berendezést azonnal tisztítsa meg – a ruházatra ne kerüljön üzemanyag; máskülönben azonnal öltözzön át.



A tankolás után a csavaros tanksapkát a lehető legszorosabban húzza meg.

Ezáltal csökken annak veszélye, hogy a tanksapka a motor rezgése miatt kinyílik és az üzemanyag kifolyik.

Ügyeljen a tömítetlenségekre – ha az üzemanyag szivárog, akkor a motort beindítani tilos – **Életveszély égési sérülések miatt!**

Teendők a beindítás előtt

Ellenőrizze a motoros berendezés üzembiztos állapotát – ehhez a használati utasítás megfelelő fejezeteit vegye figyelembe:

- Vizsgálja meg az üzemanyagrendszert a tömítettség szempontjából, különös tekintettel az olyan látható alkatrészekre, mint pl. a tanksapka, a tömlőkötések és a kézi üzemanyagpumpa (csak kézi üzemanyagpumpával rendelkező motoros berendezéseknél). Tömítetlenségek vagy sérülés esetén a motort nem szabad beindítani – **Tűzveszély!** Az üzembe helyezést megelőzően a berendezést márkaszervizben meg kell javíttatni
- megfelelően felszerelt vezetőlemez
- megfelelően megfeszített fűrészlánc
- a stopgombnak könnyen lenyomhatóknak kell lennie
- Az indítócsappantyú és a gázemelő legyen könnyen mozgatható – a gázemelő önmagától ugorjon vissza az üresjárat állásba. A gázemelőzár és a gázemelőjű egyidejű lenyomásakor az indítócsappantyú emelőűjének a **I** és **II** állásból a rugóerő hatására vissza kell ugrania **I** üzemi állásba
- Ellenőrizze a gyújtásvezeték-dugasz szoros illeszkedését – lazán illeszkedő dugasz esetén szikra képződhet, amely meggyújtja a kiáramló üzemanyag-levegő keveréket – **Tűzveszély!**

- Ne végezzen semmiféle változtatást a kezelőelemeken vagy a biztonsági berendezéseken.
- A fogantyúk legyenek tiszták és szárazak, olaj- és szennyeződésmentesek – ez fontos a motoros berendezés biztonságos kezeléséhez
- A hevedert a testméretnek megfelelően állítsa be. Vegye figyelembe "A heveder felvétele" című fejezetben leírtakat.

A motoros berendezést kizárólag üzembiztos állapotban szabad működtetni – **Balesetveszély!**

A hevederek használatakor adódó vészhelyzet esetére: Gyakorolja be a berendezés gyors lerakását, lehúzza a hevedert vagy kiakasztva a berendezést. A gyakorlás közben a berendezést ne ejtse a földre, így elkerülhető a gép rongálódása.

Motor indítása

Legalább 3 m távolságban a tankolás helyszínétől – nem zárt helyiségben.

Csakis sík talajon dolgozzon; ügyeljen a stabil és biztonságos helyzetre; a motoros berendezést biztosan fogja – a fűrészlánc semmilyen tárgyhoz, még a földhöz sem érhet hozzá, mert az a beindításkor együtt mozoghat.

A motoros berendezést csak egy személy kezelheti – senki mást se engedjen 15 m távolságon belülre – még a beindításkor sem – **Sérülésveszély!**

A motor beindítását a használati utasításban leírtak szerint hajtsa végre.

A fűrészlánc rövid ideig még továbbfut, miután a gázemelőt elengedte – **Utánfutási hatás!**

Ellenőrizze a motor üresjáratú fordulát: A fűrészlánc üresjáratban – elengedett gázemelővel – nyugalmi helyzetben legyen.

A gyúlékony anyagokat (pl. a faforgácsot, a fakérget, a száraz fűvet, az üzemanyagot) tartsa távol a forró kipufogóáramlattól és a kipufogó forró felületétől – **Tűzveszély!**

A berendezés tartása és vezetése



A biztonságos vezetés érdekében a motoros berendezést mindig **két kézzel kell fogni** – a jobb kéz legyen a kezelő fogantyún, a bal kéz pedig a száron – akkor is, ha a kezelő balkezes. Hüvelykujjaival szorosan fogja át a kezelő fogantyút és a szarát.

Teleszkópszárral rendelkező berendezéseknél a teleszkópszárát csak annyira húzza ki, amennyire a munkamagassághoz szükséges.

Munkavégzés közben

Mindig ügyeljen arra, hogy stabilan és biztonságosan álljon.

Veszély esetén ill. vészhelyzetben azonnal állítsa le a motort – a stopgombot állítsa irányba.



Ez a motoros berendezés nem szigetelt kivitelű. Az áramot vezető vezetékektől tartson legalább 15 m távolságot – **Életveszély áramütés veszélye!**

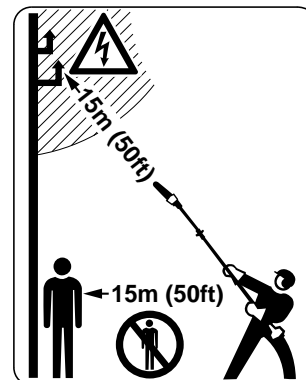

A lehulló ágak és a pattogó faforgácsok miatt a gép 15 m-es körzetében senki sem tartózkodhat a kezelőn kívül – **Sérülésveszély!**

Ezt a távolságot más tárgyakhöz (járművek, ablaküveg) képest is be kell tartani – **Anyagi kár veszélye!**

A vezetőlemez vége és az áramot vezető légvezetékek között tartson legalább 15 m távolságot. Nagyfeszültség esetén nagyobb távolságból is előfordulhat áramátvitel. Ha áramot vezető légvezetékhez ennél közelebb kell munkát végezni, akkor azokban ki kell kapcsolni az áramot.

A fűrészlánc cseréjéhez állítsa le a motort – **Sérülésveszély!**

Ügyelni kell arra, hogy a motor kifogástalanul járjon üresjáratban, nehogy a fűrészlánc tovább mozogjon a gázemelő elengedését követően.

Ha a fűrészlánc mégis tovább mozog a motorral, akkor szakszervizben meg kell javíttatni azt. Az üresjárat fordulatszámot rendszeresen ellenőrizze, ill. állítsa be.

A motoros berendezést sose járassa felügyelet nélkül.

Legyen óvatos jeges talajon, nedvesség, hó esetén, lejtőn, egyenetlen felületen stb. –

Csúszásveszély!

Ügyeljen az akadályokra: fatörzsekre, gyökerekre – **Botlásveszély!**

Ha magasban dolgozik:

- mindig használjon emelő munkaállványt
- sose dolgozzon létrán vagy a fán állva
- sose dolgozzon instabil állóhelyen
- sose dolgozzon egy kézzel

Ha hallásvédőt visel, akkor még nagyobb figyelem és körültekintés szükséges – mivel a veszélyt jelző zajok (többek között kiáltások, jelzőhangok és hasonló) kevésbé észlelhetőek.

Idejében tartson munkaszünetet a fáradtság és a kimerültség elkerülése érdekében – **Balesetveszély!**

Nyugodtan és megfontoltan dolgozzon – csak jó fény- és látási viszonyok mellett. Körültekintően dolgozzon, ne veszélyeztessen másokat.



Amikor a motor jár, a motoros berendezés mérgező kipufogógázokat bocsát ki. Ezek a gázok esetleg szagtalanok és láthatatlanok, és el nem égett szénhidrogénvegyületeket, ill. benzolt tartalmazhatnak. A motoros berendezéssel tilos zárt vagy rosszul szellőzött helyiségekben dolgozni – ez a katalizátoros gépekre is vonatkozik.

Ha árokban, gödörben, vagy szűk helyen dolgozik, akkor mindig ügyeljen a megfelelő légcserére – **Életveszély mérgezés miatt!**

A munkát azonnal hagyja abba hányinger, fejfájás, látási zavarok (pl. ha a látókör beszűkül), hallászavarok, szédülés, csökkenő koncentráció képesség esetén – ezek a tünetek többek között a túl nagy mennyiségű kipufogófüst hatását is jelezhetik – **Balesetveszély!**

A motoros berendezést ne túl zajosan és lehetőleg kevés kipufogógázt termelve működtesse – a motort feleslegesen ne járassa, gázadagolás csak munkavégzés közben legyen.

Dohányozni tilos a berendezés használatkor és a motoros berendezés közvetlen közelében – **Tűzveszély!** Az üzemanyagrendszerből elillanó benzingőz rendkívül tűzveszélyes.

A fűrészelés közben keletkező por (pl. fűrészpórák), gőz és füst az egészségre ártalmas lehet. Erős porképződés esetén viseljen porvédőmaszkot.

Ha a motoros berendezés nem rendeltetésszerű igénybe vételnek volt kitéve (pl. erőszakos hatások, ütés vagy esés miatt), akkor a további használat előtt feltétlenül ellenőrizze, hogy a berendezés üzembiztos állapotban van-e – lásd még a „Beindítás előtt” című részt is. Mindenek előtt az üzemanyagrendszer szigetelését és a biztonsági berendezések megfelelő működését ellenőrizze. Azokat a motoros berendezéseket, amelyek működése már nem üzembiztos, semmi esetre sem szabad tovább használni. Kétség esetén forduljon a márkakereskedőhöz.

Heveder használatkor ügyelni kell arra, hogy a kiáramló kipufogógáz ne a kezelő teste felé irányuljon, hanem a mellett oldalt legyen elvezetve – **Tűzveszély!**

Gallyazás

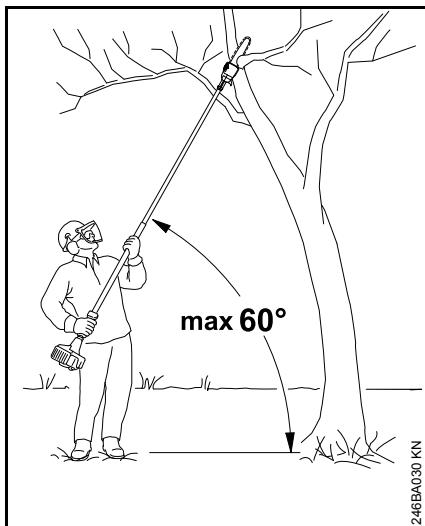

Tartsa ferdén a motoros berendezést, ne álljon közvetlenül a levágandó ág alá. Ne tartsa a vízszinteshez képest 60°-nál meredekebb szögben a berendezést. Ügyeljen a lehulló fadarabokra.

Tartsa hulladékoktól mentesen a munkaterületet – rakja félre a lehulló gallyakat, ágakat.

Az ág levágásának megkezdése előtt határozza meg a menekülési útszakaszt, és távolítsa el az akadályokat.

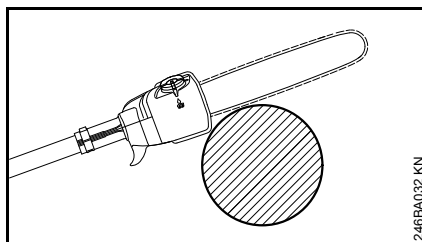

Választóvágás esetén a vezetőlemez kampó felőli végét nyomja ütközésig az ághoz. Ezáltal elkerülhető a motoros berendezés hirtelen megrándulása a választóvágás megkezdésekor.

A fűrészláncot teljes gázzal kell a vágásba helyezni.

Csak megfelelően élezett és megfeszített fűrészláncsal dolgozzon – a mélységhatároló távolsága ne legyen túl nagy.

Indítógáz állásban a munkavégzés tilos – a motor fordulatszámja a gázemelőtű ilyen beállításakor nem szabályozható.

A választóvágást felülről lefelé végezze – így elkerülhető a fűrész vágásba szorulása.

Vastag, nehéz ágak esetén készítsen tehermentesítő vágást – lásd az "Alkalmazás" című szakaszt.

A feszülő ágakat a lehető legnagyobb körültekintéssel fűrészelve – **Sérülésveszély!** Először mindig fűrészljen be tehermentesítő vágást a nyomott oldalon és csak ezután végezzen választó vágást a húzott oldalon, így elkerüli a fűrész vágásba szorulását.

Körültekintően járjon el szilánkos fa vágásakor – **Sérülésveszély a kitépott fadarabkák miatt!**

Lejtős területen mindig feljebb vagy oldalt álljon a levágandó ághoz képest. Vigyázzon a leguruló ágakra.

A vágás végén már nem támasztja alá a vágásban a vágószerszám a motoros berendezést. A berendezés kezelőjének kell felfognia a berendezés súlya által keltett erőhatást – **Elveszítheti a berendezés feletti uralmát!**

A motoros berendezést mindig mozgó fűrészláncsal húzza ki a vágásból.

A motoros berendezést kizárólag gallyazásra használja; ne használja fadöntésre – **Balesetveszély!**

Ne érjenek idegen tárgyak a fűrészlánchoz: A kövek, szegek stb. kivágódhatnak, és károsíthatják a fűrészláncot.

Ha forgó fűrészlánc kőbe vagy kemény tárgyba ütközik, akkor szikra képződhet, miáltal bizonyos körülmények között a gyúlékony anyagok tüzet foghatnak. A száraz növényzet és a bozót is nagyon gyúlékony, különösen a forró, száraz időjárási viszonyok mellett. Tűzveszély esetén ne használja a magassági ágnyesőt gyúlékony anyag, ill. száraz növényzet vagy bozót közelében. Feltétlenül érdeklődjön az illetékes erdészetnél, hogy van-e tűzveszély.

Mielőtt a berendezést felügyelet nélkül hagyná: A motort állítsa le.

Rezgések

A berendezés huzamos használata esetén a rezgésektől vérkeringési zavarok jelentkezhetnek a kezekben ("fehérujj betegség").

Ezzel kapcsolatban általános érvényű használati időtartam nem adható meg, mivel az több tényezőtől függ.

A berendezés hosszabb időn keresztül használható, ha:

- a kezek védettek (meleg kesztyűvel)
- munkaszüneteket iktatnak be

A berendezés csak rövidebb ideig használható, ha:

- a berendezés kezelőjének különleges egyéni hajlam miatt rossz a vérkeringése (ismertetőjele: gyakran hideg ujjak, bizsergés)
- alacsony a külső hőmérséklet
- erősen szorítja a berendezést (az erős szorítás akadályozza a vérkeringést)

A berendezés rendszeres, huzamos használata és a felsorolt jelek (pl. ujjbizsergés) ismételt jelentkezése esetén forduljon szakorvoshoz.

Karbantartás és javítások

Rendszeresen tartsa karban a motoros berendezést. Csak a használati utasításban ismertetett karbantartási és javítási munkálatokat szabad elvégezni. Minden más munkát márkaszervizzel végeztessen.

A STIHL javasolja, hogy a karbantartást és a javítást kizárólag STIHL márkaszervizben végeztesse. A STIHL márkaszervizek dolgozói rendszeres továbbképzésen vesznek részt, és ismerik a műszaki információkat.

Kizárólag nagyon jó minőségű alkatrészeket használjon. Különböző balesetek történhetnek, vagy károsodhat a berendezés. Az ezzel kapcsolatos kérdéseikkel forduljanak a márkakereskedőhöz.

A STIHL az eredeti STIHL alkatrészek használatát ajánlja. Ezek az alkatrészek a berendezéshez kiválóan alkalmasak, és a felhasználó igényeihez vannak szabva.

Javítási, karbantartási és tisztítási munkálatok esetén mindig állítsa le a **motort és húzza le a gyújtógyertya dugaszt sérülésveszély** a motor véletlen beindulása miatt! – Kivétel: A gázosító és az üresjárat fordulatszám beállítása.

Lehúzott gyújtógyertya dugasz, vagy kicsavart gyújtógyertya esetén ne indítsa el a motort a berántó szerkezettel – a hengeren kívül keletkező gyújtószikra **tűzveszélyes!**

A motoros berendezésnek sem a karbantartása, sem pedig tárolása ne történjen nyílt láng közelében – **tűzveszély az üzemanyag miatt!**

A tanksapka szigetelését rendszeresen ellenőrizze.

Csakis kifogástalan állapotú, a STIHL cég által engedélyezett gyújtógyertyát – lásd: "Műszaki adatok" – használjon.

Ellenőrizze a gyújtókábelt (kifogástalan szigetelés, biztos csatlakozás).

Ellenőrizze a kipufogó kifogástalan állapotát.

Ne dolgozzon rossz kipufogóval vagy kipufogó nélkül – **Tűzveszély!** – **Halláskárosodás!!**

A forró kipufogót tilos megérinteni – **Égési sérülés veszélye!**

A motor leállítása

- a láncfeszesség ellenőrzéséhez
- a fűrészlánc utánfeszítéséhez
- a fűrészlánc cseréjéhez
- a zavarok elhárításához

Tartsa be az élezési utasítást – a biztonságos és megfelelő működtetés érdekében tartsa mindig kifogástalan állapotban a fűrészláncot és a vezetőlemezt; a fűrészlánc legyen élezett, feszes és jól kent állapotban.

Idejében cserélje a fűrészláncot, a vezetőlemezt és a lánckereket.

Az üzemanyagot és a lánckenőloajat csakis az előírásoknak megfelelő és kifogástalan felirattal ellátott tartályokban szabad tárolni. A benzin közvetlen bőrrel történő érintkezését kerülje, a benzingőzőket ne lélegezze be – **Egészségkárosodás veszélye!**

Alkalmazás

Előkészületek

- Viseljen megfelelő védőruházatot, tartsa be a biztonsági előírásokat
- Állítsa be a teleszkópszárat a kívánt hosszúságúra (csak HT 103, HT 133)
- A motor indítása
- Vegye fel a hevedert

Vágási sorrend

A levágott ágak lehullásának megkönnyítésére először a levágandó alsó ágakat kell levágni. A (nagyobb átmérőjű) nehéz ágakat jobban kezelhető darabokban fűrészelve le.

! FIGYELMEZTETÉS

Soha ne álljon azon ág alá, amelyen éppen dolgozik – ügyeljen a leeső ágak lehullási területére! – A földre leeső ágak fölolvágódhatnak – Sérülésveszély!

Hulladékkezelés

A levágott növényzetet ne dobja a háztartási szemétkébe – az komposztként hasznosítható!

Munkatechnika

Jobb kézzel a kezelő fogantyúnál, bal kézzel a védőcsőnél fogja a berendezést, a csaknem teljesen kinyújtott karját pedig tartsa kényelmes fogási helyzetben.

a HT 102, HT 132 típusoknál

Bal kezével mindig a fogantyútömlőnél fogja a berendezést.

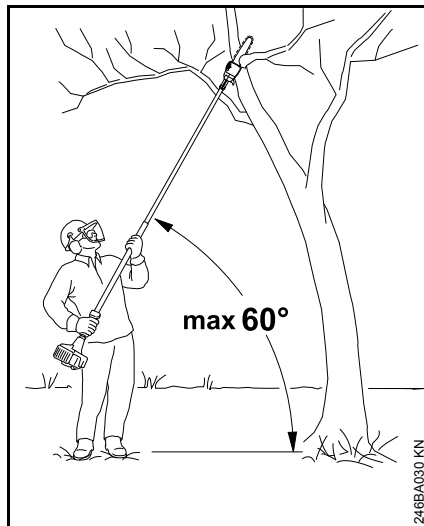

A beállítási szög mindig 60° vagy kisebb legyen!

A leginkább erőtakarékos tartási pozíció 60° tartási szögnél adódik.

A különféle alkalmazási esetekben el lehet térni ettől a szögtől.

Választóvágás

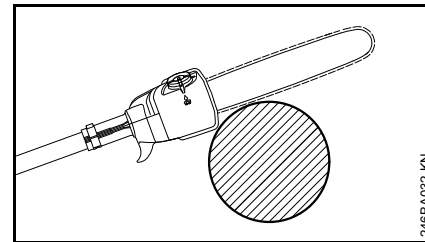

A vezetőlemez burkolat felőli végét nyomja ütközésig az ághoz, és a választóvágást felülről lefelé végezze – így elkerüli a fűrész vágásba szorulását.

Tehermertető vágás

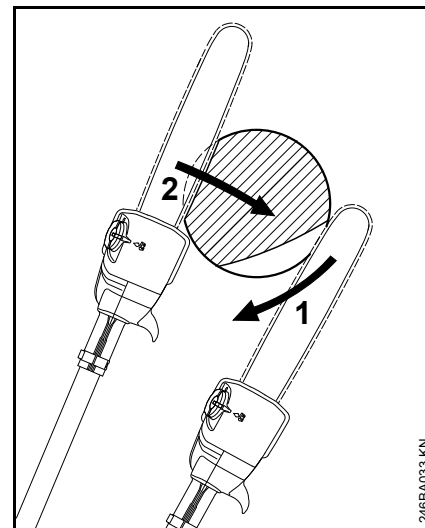

Vastagabb ágak esetén a fakéreg lehántásának elkerülésére az ág alsó felén

- Fűrészeljén be egy tehermentesítő vágást (1); ehhez helyezze fel a vágókészletet, és ív alakban, egészen a vezetőlemez csúcsáig vezesse lefelé azt
- Végezze el a szétválasztó vágást (2) – ekkor a vezetőlemez burkolat felőli végét nyomja ütközésig az ághoz

Tiszta vágás vastag ágak esetén

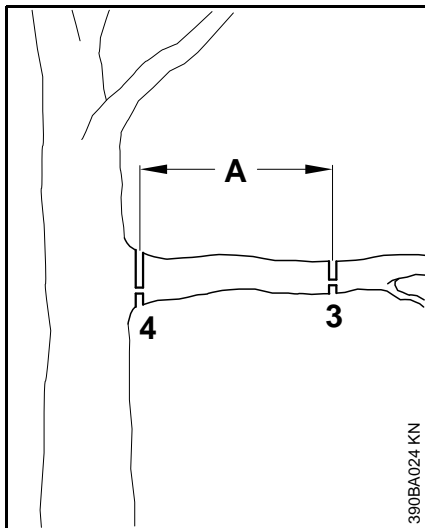

10 cm-t (4 in.) meghaladó átmérőjű ágak esetén először

- végezzen elővágást (3) kb. 20 cm (8 in.) távolságban (A) a kívánt vágáshely előtt tehermentesítő vágással és választóvágással kivitelezve, majd tiszta vágást (4) a kívánt vágáshelyen, ugyancsak tehermentesítő vágással és választóvágással

Akadályok feletti vágás

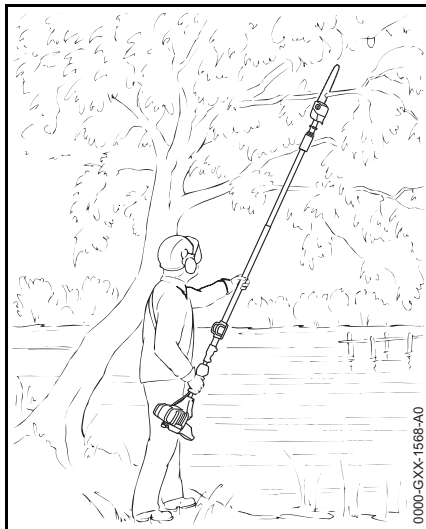

A berendezés nagy hatósugarának köszönhetően akadály, pl. folyó vagy állóvíz feletti ágakat is levághat vele. Ekkor a berendezés hozzáállítási szöge az ág helyzetétől függ.

Vágás emelő munkaállványról

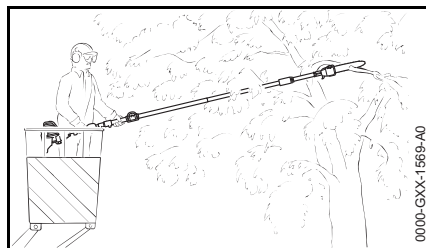

A berendezés nagy hatósugarának köszönhetően közvetlenül a fatörzsnél vághatja le az ágakat, anélkül, hogy az emelő munkaállvány a többi ágat

megsértené. Ekkor a berendezés hozzáállítási szöge az ág helyzetétől függ.

Vágóberendezés

A vágóberendezés a fűrészláncot, a vezetőlemezt és a lánckereket tartalmazza.

A berendezéssel együtt szállított vágókészlet optimálisan megfelel a magassági ágnyesőhöz.

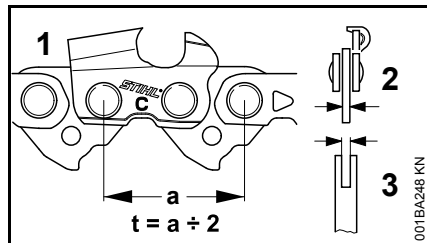

- A fűrészlánc (1), a lánckerek és a Rollomatic vezetőlemez vezetőcsillagának osztása (t) legyen ugyanakkora.
- A fűrészlánc (1) meghajtótagjainak vastagsága (2) a vezetőlemez (3) horonyszélességének megfelelő legyen.

Ha olyan komponensek használtak együtt, amelyek nem illenek egymáshoz, akkor a vágókészlet már rövid üzemeltetési idő után javíthatatlanul megsérülhet.

Láncvédő

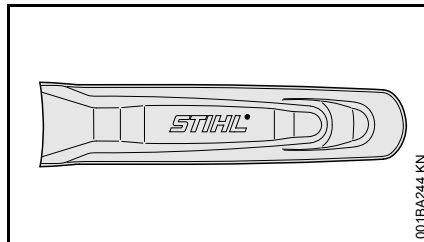

A berendezés készlete tartalmaz egy, a láncvédőhöz illő vágókészletet.

Amennyiben egy magassági ágnyesőn vezetőlemezeket használnak, úgy minden esetben olyan, hozzáillő láncvédőt kell használni, amely a teljes vezetőlemezt lefedi.

A láncvédőbe oldalt bevésték a hozzáillő vezetőlemezek hosszára vonatkozó adatokat.

Vezetőlemez és fűrészlánc felszerelése

Szerelje le a lánckerekfedelelet.

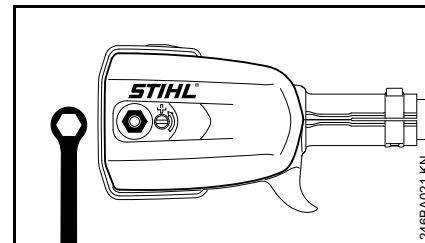

- Az anyát lazítsa meg és vegye le a lánckerekházfedelelet

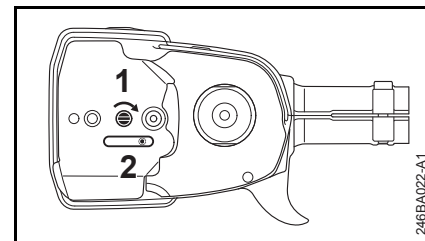

- A csavart (1) csavarja el jobbra, annyira, hogy a feszítőtolóka (2) jobbra, a gépház nyílásához kerüljön.

A fűrészlánc felhelyezése

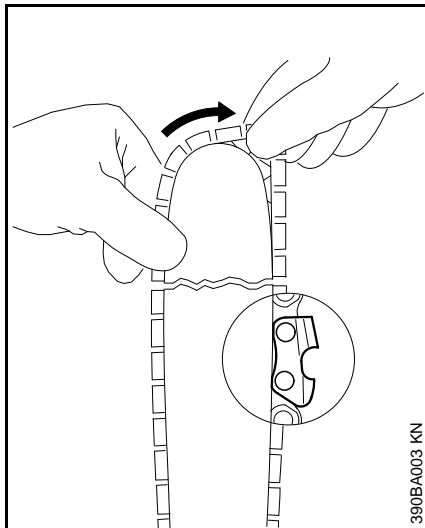

! FIGYELMEZTETÉS

Vegyen fel védőkesztyűt –
Sérülésveszély az éles vágófogak miatt.

- Fektesse fel a fűrészláncot a vezetőlemez csúcsától kezdve.

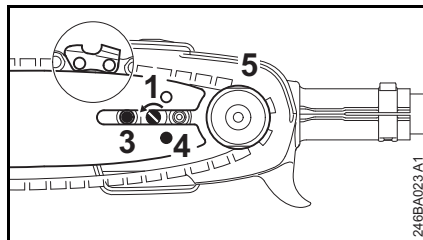

- Igazítsa a vezetőlemezt a csavar (3) és a feszítőretesznél lévő csap fölötti rögzítőfurat (4) fölé – közben helyezze fel a fűrészláncot a lánckerékre (5).
- A csavart (1) csavarja el balra, annyira, hogy a fűrészlánc alul még egy kicsit belógjon, a meghajtótagok bütykei pedig a vezetőlemez hornyában helyezkedjenek el.
- A lánckerékházfedelelet helyezze fel újból, az anyát pedig kézzel csak könnyedén húzza meg.
- A továbbiakban a "Fűrészlánc megfeszítése" című szakaszban leírtakat alkalmazza.

Fűrészlánc feszítése

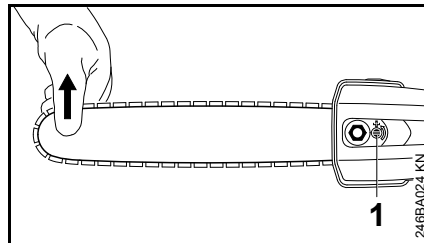

A használat közbeni utánfeszítéshez:

- A motor leállítása
- Lazítsa meg az anyát.
- Emelje meg a vezetőlemezt a csúcsánál.
- Fordítsa el balra a csavart (1) egy csavarhúzóval, hogy a fűrészlánc felfeküdjön a vezetőlemez alsó részére.
- Tartsa továbbra is megemelve a vezetőlemezt, és húzza szorosra az anyát.
- A továbbiakat: lásd "A fűrészlánc feszességének ellenőrzése" címszónál.

Az új fűrészláncot gyakrabban kell utánfeszíteni, mint egy már régebb óta használtat!

- Gyakran ellenőrizze a láncfeszességet – lásd az "Üzemeltetési tanácsok" címszó alatt.

Fűrészlánc feszítésének ellenőrzése

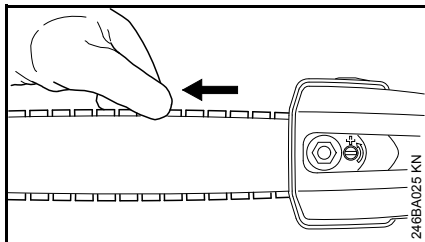

- A motor leállítása
- Viseljen védőkesztyűt.
- A fűrészlánc a vezetőlemez alsó oldalán felfeküdjön fel – és kézzel még a vezetőlemezen húzható legyen.
- Szükséges esetén feszítse után a fűrészláncot.

Az új fűrészláncot gyakrabban kell utánfeszíteni, mint a régóta használtat.

- Gyakran ellenőrizze a láncfeszességet – lásd az "Üzemeltetési tanácsok" címszó alatt.

Gázbovden beállítása

A berendezés összeszerelése vagy hosszabb üzemszünet után a gázjárat-beállítás korrekciójára lehet szükség.

A gázjáratot a teljesen készre szerelt berendezésen állítsa be.

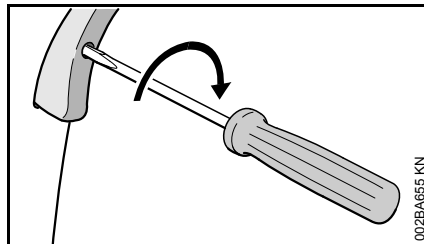

- Állítsa a gázemelőt teljes gáz állásba.
- A gázemelőn lévő csavart finoman forgassa el a nyíl irányába az első ellenállási pontig. Ezután még egy fél fordulattal fordítsa tovább.

Kapocs felhelyezése

Kapocs (csak teleszkópszárral felszerelt kivitel)

A kapocs helyzete

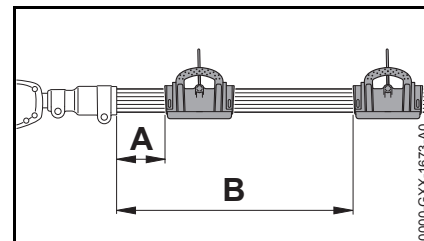

A szárhossz függvényében a következő pozíciókat javasoljuk:

- Betölt teleszkópszár A távolság = 15 cm (5,9 in.)
- Teljesen kihúzott teleszkópszár B = 50 cm (19,7 in.)

Tegye fel a kapcsot

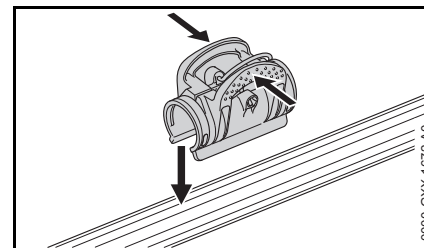

- Nyomja össze a kapcsolt és tegye a szárra

Üzemanyag

A motor működtetéséhez benzinből és motorolajból álló üzemanyag-keverék szükséges.



FIGYELMEZTETÉS

Az üzemanyag közvetlen bőrrel való érintkezését kerülje, az üzemanyag páráját pedig ne lélegezze be.

STIHL MotoMix

A STIHL cég a STIHL MotoMix használatát ajánlja. Ez az előre elkészített üzemanyag-keverék nem tartalmaz benzol-vegyületeket, ólommentes, magas oktánszámú és mindig a megfelelő keverési arányt biztosítja.

A motor maximális élettartamának biztosítása érdekében a STIHL MotoMix STIHL HP Ultra kétütemű motorolajjal van összekeverve.

A MotoMix nem minden országban kapható.

Üzemanyag keverése



TUDNIVALÓ

A nem megfelelő üzemanyagok használata, vagy az előírásoktól eltérő keverési arány a hajtómű komoly károsodását okozhatja. A rosszabb minőségű benzin vagy motorolaj a motor, a tömítőgyűrűk, a vezetékek és az üzemanyagtartály károsodását okozhatja.

Benzin

Csakis **márkás benzint** használjon, amelynek oktánszáma legalább 90 ROZ – ólommentes vagy ólmozott.

A 10%-nál több alkoholt tartalmazó benzin a kézzel állítható gázosítóval rendelkező motoroknál működési zavarokat okozhat, ezért ilyen motorok üzemeltetéséhez nem szabad használni.

Az M-Tronic vezérléssel rendelkező motorok akár 25% alkoholt tartalmazó benzinnel (E25) is teljes teljesítményt biztosítanak.

Motorolaj

Amennyiben az üzemanyagot saját maga keveri, csak STIHL kétütemű motorolajat, vagy másik nagy teljesítményű motorolajat szabad használnia, a következő osztályokból: JASO FB, JASO FC, JASO FD, ISO-L-EGB, ISO-L-EGC vagy ISO-L-EGD.

A STIHL a STIHL HP Ultra kétütemű motorolaj vagy azzal egyenértékű nagy teljesítményű motorolaj használatát írja elő, hogy a gép teljes élettartamán keresztül biztosítani tudja az emissziós határértékeket.

Keverési arány

STIHL kétütemű motorolaj esetén 1:50;
1:50 = 1 rész olaj + 50 rész benzin

Példák

Benzinmennyi		STIHL kétütemű olaj
ség		1:50
Liter	Liter	(ml)
1	0,02	(20)
5	0,10	(100)
10	0,20	(200)
15	0,30	(300)
20	0,40	(400)
25	0,50	(500)

- Egy, az üzemanyag tárolására engedélyezett kannába először tölts be a motorolajat, majd a benzint, és alaposan keverje össze.

Az üzemanyag-keverék tárolása

A tárolás csakis üzemanyag tárolására engedélyezett tartályokban, száraz, hűvös és biztonságos helyen, fénytől és naptól védetten történjen.

Az üzemanyag-keverék elöregszik – csak néhány hétre szükséges mennyiségű üzemanyag-keveréket készítsen el. Az üzemanyag-keveréket ne tárolja 30 napnál hosszabb ideig. Fény, napsugárzás, alacsony vagy magas hőmérséklet hatására az üzemanyag-keverék rövid időn belül használhatatlanná válik.

A STIHL MotoMix azonban akár 2 évig is problémamentesen tárolható.

- Az üzemanyag-keveréket tartalmazó kannát tankolás előtt erősen rázza fel.

! FIGYELMEZTETÉS

A kannában nyomás keletkezhet – óvatosan nyissa fel.

- Az üzemanyagtartályt és a kannát időnként alaposan tisztogassa meg.

A maradék üzemanyagot és a tisztításhoz használt folyadékot az előírásoknak és a környezetvédelmi szempontoknak megfelelően ártalmatlanítsa!

Üzemanyag betöltése



A berendezés előkészítése

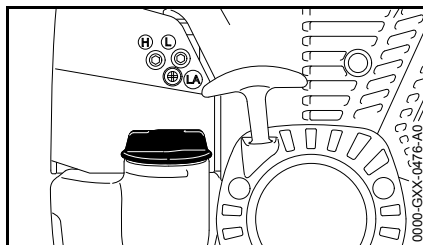

- A tanksapkát és annak környékét a tankolás előtt tisztogassa meg, hogy ne kerülhessen szennyeződés a tartályba.
- A berendezést úgy helyezze el, hogy a tanksapka felfelé álljon.

A tanksapka felnyitása

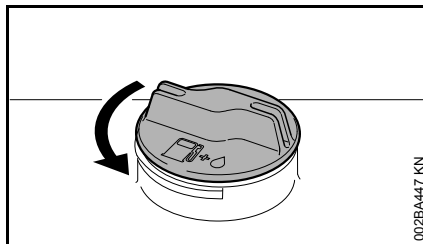

- Fordítsa el a tanksapkát balról jobbra, annyira, hogy azt le lehessen venni a tartály nyílásáról.
- Vegye le a tanksapkát.

Az üzemanyag betöltése

Tankoláskor ne loccsantsa ki az üzemanyagot és a tartályt ne töltsse túl.

A STIHL cég az üzemanyaghoz való STIHL betöltőrendszer (külön tartozék) használatát ajánlja.

- Az üzemanyag betöltése

A tanksapka zárása

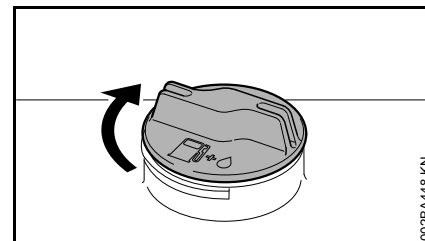

- Tegye fel a tanksapkát.
- Fordítsa el a tanksapkát ütközésig balról jobbra, majd húzza meg kézzel azt, olyan erősen, ahogy csak tudja.

Lánckenőolaj

A fűrészlánc és a vezetőlemez tartós, automatikus kenéséhez – kizárólag környezetbarát, minőségi lánckenőolajat használjon – lehetőleg a biológiailag könnyen lebomló STIHL BioPlus-t.

TUDNIVALÓ

A biológiai lánckenőolajnak (pl. STIHL BioPlus) megfelelő mértékben időtállóknak kell lennie. A kisebb mértékben időtálló olaj gyorsabban elgyantásodik. Ennek következtében kemény, nehezen eltávolítható lerakódások képződnek, mindenek előtt a láncmehajtás környezetében és a fűrészlánccon – sőt az olajszivattyú is blokkolódhat emiatt.

A fűrészlánc és a vezetőlemez élettartamát lényegében a kenőolaj minősége határozza meg – ezért kizárólag speciális lánckenőolajat használjon.

FIGYELMEZTETÉS

Fáradt olaj használata tilos! Ha a fáradt olaj hosszabb időn keresztül vagy ismételten érintkezik a bőrrel, bőrrákot okozhat, és a környezetre is káros!

TUDNIVALÓ

A fáradt olaj nem rendelkezik a szükséges kenési tulajdonságokkal, és alkalmatlan a lánckenésre.

Lánckenőolaj betöltése



TUDNIVALÓ

Az olajtartály egy feltöltése csak fél üzemanyagtartály-töltethez elegendő – munka közben rendszeresen ellenőrizze az olajsintet és semmiképpen ne hagyja, hogy az olajtartály teljesen kiürüljön!

A berendezés előkészítése

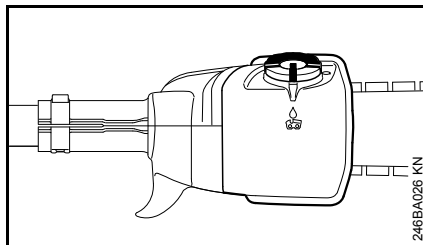

- Tisztítsa meg alaposan a tanksapkát és környékét, hogy ne kerüljön szennyeződés az olajtartályba.
- A berendezést úgy helyezze el, hogy a tanksapka felfelé álljon.

Nyitás

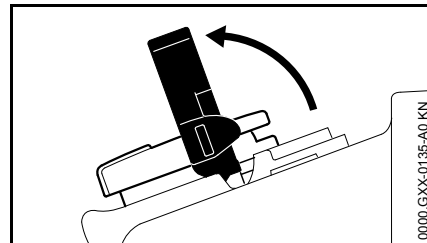

- Hajtsa fel a kengyelt.

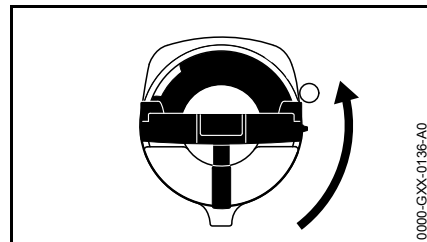

- Forgassa el a tanksapkát (kb. 1/4 fordulattal).

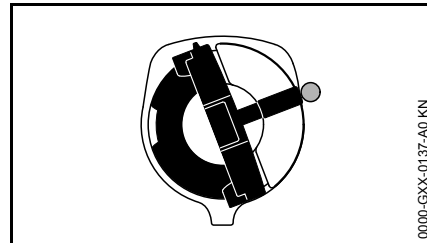

A tanksapkán és az olajtartályon lévő jelöléseknek egybe kell esniük.

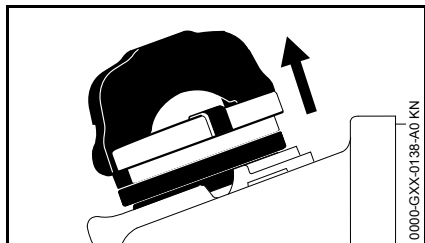

- Vegye le a tanksapkát.

A lánckenőolaj betöltése

- Töltse be a lánckenőolajat.

A betöltéskor ne öntsön mellé lánckenőolajat, és ne töltsen tele a tartályt annak pereméig.

A STIHL a STIHL lánckenőolaj-betöltő rendszer (külön tartozék) használatát ajánlja.

Zárás

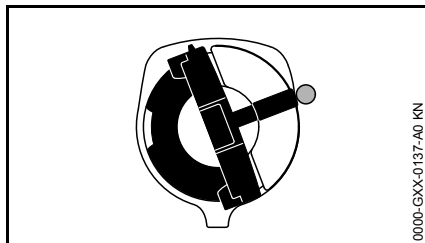

A kengyel függőleges helyzetben van:

- Tegye fel a tanksapkát – a tanksapkán és az olajtartályon lévő jelöléseknek egybe kell esniük.
- Ütközésig nyomja lefelé a tanksapkát.

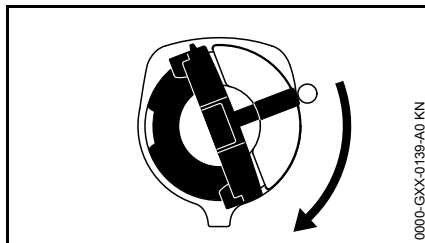

- A tanksapkát lenyomva tartva fordítsa el azt balról jobbra addig, hogy bekattanjon.

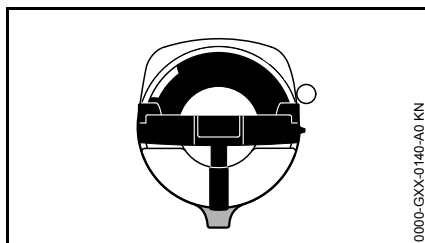

Ezután a tanksapkán és az olajtartályon lévő jelölések egybe fognak esni.

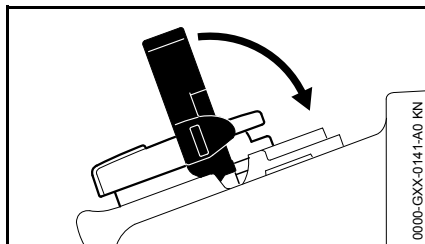

- Hajtsa le a kengyelt.

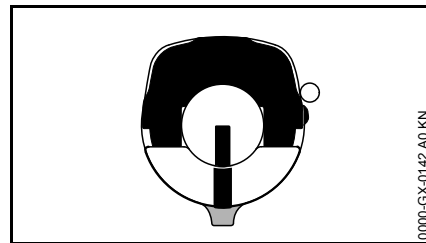

A tanksapka reteszeltődött.

Ha nem csökken az olajtartályban az olaj mennyisége, akkor valószínűleg a kenőolaj-utánpótlásban van fennakadás: Ellenőrizze a lánckenést, tisztítsa ki az olajcsatornákat, szükség esetén pedig keressen fel szakszervizt. A STIHL azt javasolja, hogy a karbantartást és a javítást kizárólag STIHL márkaszervizzel végeztesse el.

Ha a tanksapka nem zárható az olajtartályon

A tanksapka alsó része elcsavarodott a felső részhez képest:

- Vegye le a tanksapkát az olajtartályról és a felső oldalától kezdve vizsgálja meg.

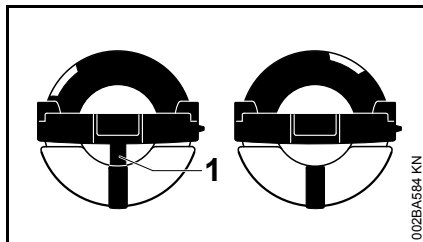

- bal oldalt: A tanksapka alsó része el van fordulva – a belső jelölés (1) egybeesik a külsővel.
- jobb oldalt: A tanksapka alsó része szabályos helyzetben van – a belső jelölés a kengyel alatt található. Az nem esik egybe a külső jelöléssel.

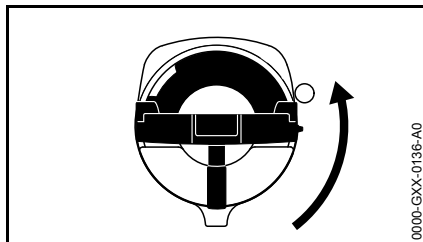

- Tegye fel a tanksapkát, majd forgassa azt jobbról balra, amíg be nem akad a betöltőcsomó illesztésébe.
- Fordítsa tovább a tanksapkát jobbról balra (kb. 1/4 fordulattal) – a tanksapka alsó része ezáltal elfordul a megfelelő helyzetbe.
- Fordítsa el a tanksapkát balról jobbra és reteszelve – lásd a "Zárás" című fejezetet.

Lánckenés ellenőrzése

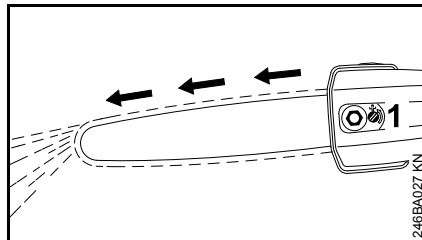

A fűrészláncnak mindig ki kell spriccelnie magából egy kevés olajat.

TUDNIVALÓ

Soha ne dolgozzon lánckenés nélkül! Szárazon futó lánc esetén a vágószerkezet már rövid idő alatt megjavíthatatlanul tönkremegy. A munkálatok megkezdése előtt mindig ellenőrizze a lánckenést és a tartályban levő olaj mennyiségét.

Valamennyi új fűrészlánc 2 - 3 perces bejáratási időt igényel.

A bejáratás után ellenőrizze a láncfeszességet, és ha szükséges, változtasson rajta – lásd a "Fűrészlánc feszességének ellenőrzése" címszónál.

Fűrészlánc ápolása és élezése

Könnyed fűrészelés megfelelően élezett fűrészláncsal

A kifogástalanul élezett fűrészlánc már kis előretolási erővel is könnyedén hatol a fába.

Ne dolgozzon életlen vagy sérült fűrészláncsal, mert az túl nagy fizikai megterhelést, nagy rezgés általi terhelést, nem kielégítő vágásminőséget és fokozott kopást okoz.

- Tisztítsa meg a fűrészláncot.
- Ellenőrizze, hogy a fűrészlánc nem repedezett-e, valamint hogy a szegecsek épek-e.
- Cserélje ki a sérült vagy elhasználódott lánctagokat, és az újakat igazítsa hozzá a többi lánctag alakjához és elhasználódottsági fokához – szükség esetén reszelje meg azokat.

A keményfém lapkás (Duro) fűrészláncok különösen kopásállóak. Az optimális élezési eredmény elérése érdekében a STIHL a STIHL márkaszervizt ajánlja.

FIGYELMEZTETÉS

Feltétlenül tartsa be a következőkben megadott szöveget és méreteket. A helytelenül élezett fűrészlánc – mindenekeelőtt a túl alacsony

mélységhatároló – növelheti a magassági vágó visszavágódási hajlamát – **Sérülésveszély!**

A fűrészlánc nem rögzíthető a vezetőlemezen. Ezért célszerű levenni a fűrészláncot az élézéshez és egy stationer élézőkészüléken (FG 2, HOS, USG) végezni az éléztést.

Láncosztás

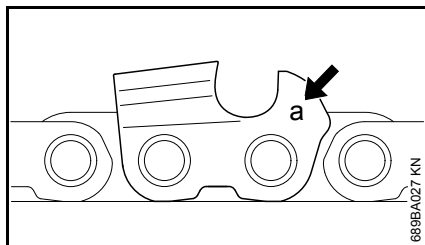

A láncosztás jelölése (a) be van vésve minden vágófog mélységhatárolójánál.

Jelölés (a)	Láncosztás	Hüvelyk	mm
7	1/4 P	6,35	
1 vagy 1/4	1/4	6,35	
6, P vagy PM	3/8 P	9,32	
2 vagy 325	0 325	8,25	
3 vagy 3/8	3/8	9,32	

A reszelők átmérője a láncosztás szerint van meghatározva – lásd az "Élezőszerszámok" c. táblázatban.

Utánélézkor be kell tartani a vágófog szögét.

Élezési és homlokszög

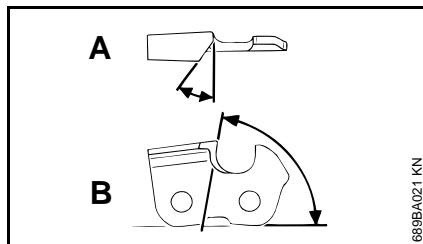

A Élezési szög

A STIHL fűrészláncokat 30° élézési szöggel élézik. Kivételt képeznek a hosszoló fűrészhez való láncok 10° élézési szögükkel. A hosszoló fűrészhez való láncok megnevezésében "X" jelölés található.

B Homlokszög

Az előírt reszelőtartó és reszelőátmérő alkalmazása esetén automatikusan a megfelelő homlokszög adódik.

Fogalakok	Szög (°)	
	A	B
Micro = félvésőfog, pl. 63 PM3, 26 RM3, 71 PM3	30	75
Super = teljes vésőfog, pl. 63 PS3, 26 RS, 36 RS3	30	60
Lánc hosszoló fűrészhez, pl. 63 PMX, 36 RMX	10	75

A szögek legyenek azonosak a fűrészlánc valamennyi foga esetén. Ha a szögek nem egyformák: Durva és egyetlen a fűrészlánc futása, fokozott a kopás – a fűrészlánc akár el is szakadhat.

Reszelőtartó

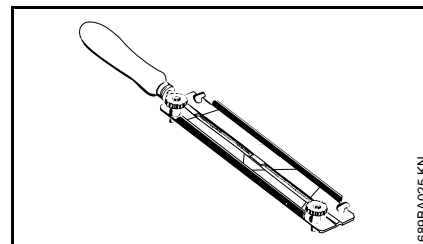

• Használjon reszelőtartót.

A fűrészláncot kézzel csak reszelőtartót használva élézzé (külön tartozék, lásd az "Élezőszerszámok" c. táblázatot). A reszelőtartón megtalálhatók az élézési szögre vonatkozó jelölések.

Kizárólag speciális fűrészláncreszelőket használjon! Másfajta reszelők alakjuk és vágásmódjuk miatt alkalmatlanok.

A szögek ellenőrzése

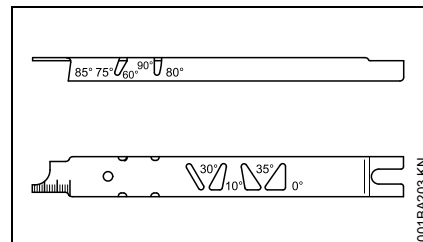

STIHL reszelősablon (külön tartozék, lásd az "Élezőszerszámok" c. táblázatot) – univerzális szerszám az élézési és homlokszög, a mélységhatároló-méret, a foghossz és a horonymélység ellenőrzésére, valamint a horony és az olajbetöltő furatok tisztítására.

Szabályos élezés

- Az élezőszerszámokat a láncosztásnak megfelelően válassza ki.
- FG 2, HOS és USG élezőkészülékek használata esetén: Szerelje le a fűrészláncot, és élezze meg az élezőszerszám használati útmutatója szerint.
- Ha szükséges, fogja be satuba a vezetőlemezt.
- Gyakran élezzen, egyszerre csak keveset reszeljen le – az egyszerű utánélezéshez legtöbbször elegendő két-három reszelőhúzás.

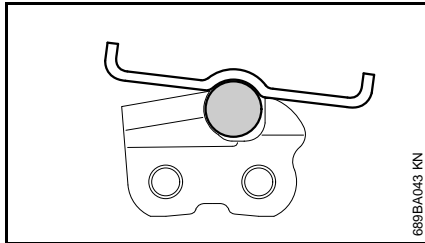
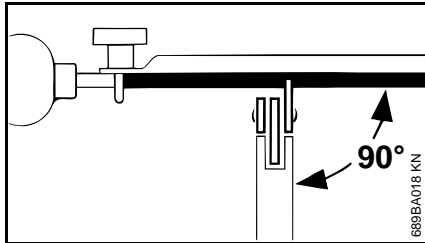

- A reszelő vezetése: **Vízszintesen** (a vezetőlemez oldalfelületéhez képest derékszögben) a megadott szögek szerint – a reszelőtartón

levő jelöléseknek megfelelően – a reszelőtartót helyezze a fogtetőre és a mélységhatárolóra.

- Csak belülről kifelé reszeljen.
- A reszelő csak előrenyomáskor reszel – visszahúzáskor emelje meg a reszelőt.
- Ne reszelje utána az összekötő- és a vezetőszemeket.
- A reszelőt rendszeres időközönként kissé fordítsa el az egyoldali elhasználódás elkerülésére.
- Távolítsa el a sorját egy darab keményfával.
- Ellenőrizze a szöget a reszelősablon segítségével.

Valamennyi vágófog azonos hosszúságú legyen.

Egyenlőtlen foghosszúságok esetén a fogmagasságok is eltérőek, ami a fűrészlánc durva futását és a lánc szakadását okozhatja.

- Reszelje vissza az összes vágófogat a legrövidebb vágófog hosszúságára – a legjobb, ha ezt a munkát szakműhelyben, elektromos élezőkészülékkel végezteti el.

A mélységhatároló távolsága

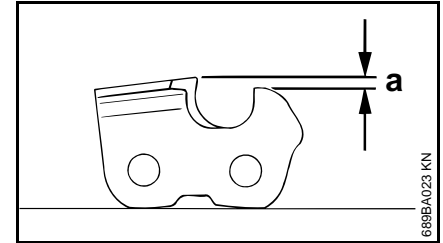

A mélységhatároló távolsága határozza meg a vágóél fába hatolási mélységét és ezáltal a forgács vastagságát.

a A mélységhatároló és a vágóél közti névleges távolság

Puhafa fagyos időszakon kívüli vágásakor ez a távolság maximum 0,2 mm-el (0,008") nagyobb lehet.

Láncosztás	Hüvelyk	(mm)	Mélységhatároló Távolság (a)	mm	(hüvelyk)
1/4 P	(6,35)	0,45	(0 018)		
1/4	(6,35)	0,65	(0 026)		
3/8 P	(9,32)	0,65	(0 026)		
0 325	(8,25)	0,65	(0 026)		
3/8	(9,32)	0,65	(0 026)		

A mélységhatároló utánreszelése

A mélységhatároló távolsága a vágóél élezésekor csökken.

- Minden egyes élezés után ellenőrizze a mélységhatároló távolságát.

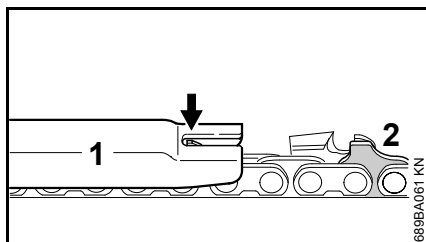

- Helyezze a fűrészláncra a láncosztásnak megfelelő reszelősablont (1) és nyomja azt a vizsgálendő vágófoghoz – ha a mélységhatároló túlnyúlik a reszelősablonon, akkor után kell reszelni azt.

Fűrészláncok bütykös vezetőszemmel (2) – a bütykös vezetőszem (2) felső része (szervizjelöléssel ellátva) a vágófog mélységhatárolójával egyidejűleg kerül megmunkálásra.

! FIGYELMEZTETÉS

A bütykös vezetőszem további felületének megmunkálása tilos, mert az a berendezés visszacsapódásának veszélyét növelheti.

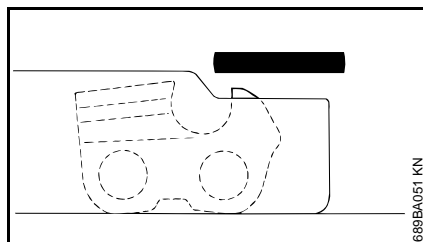

- Annyit reszeljen le a mélységhatárolóból, hogy az szintbe kerüljön a reszelősablonnal.

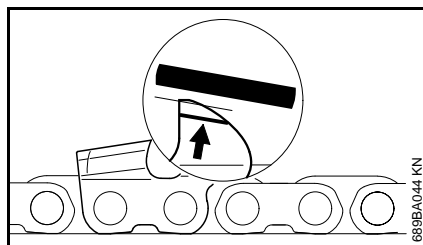

- Ezután reszelje le a mélységhatároló tetejét a szervizjelzéssel párhuzamosan (lásd nyíllal jelölve) ferdére – eközben a mélységhatároló legmagasabb részéből már ne reszeljen le.

! FIGYELMEZTETÉS

A túl alacsony mélységhatároló miatt megnő a berendezés visszavágódási hajlama.

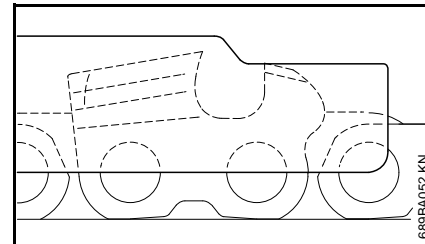

- Helyezze a reszelősablont a fűrészláncra – a mélységhatároló legmagasabb része legyen szintben a reszelősablonnal.
- Alaposan tisztítsa meg a fűrészláncot az élezés után, távolítsa el a rátapadt reszeléket vagy élezési port – és kenje meg alaposan a fűrészláncot.
- Hosszabb munkaszünet esetén tisztítsa meg a fűrészláncot, és beolajozva tárolja azt.

Élezőszerszámok (külön tartozék)

Láncosztás		Kerek reszelő Ø	Kerek reszelő	Reszelőtartó	Reszelősablon	Lapos reszelő	Élezőkészlet ¹⁾
Hüvelyk (mm)	mm (hüvelyk)	mm (hüvelyk)	Alkatrészszám	Alkatrészszám	Alkatrészszám	Alkatrészszám	Alkatrészszám
1/4 P (6,35)	3,2 (1/8)	5605 771 3206	5605 750 4300	0000 893 4005	0814 252 3356	5605 007 1000	
1/4 (6,35)	4,0 (5/32)	5605 772 4006	5605 750 4327	1110 893 4000	0814 252 3356	5605 007 1027	
3/8 P (9,32)	4,0 (5/32)	5605 772 4006	5605 750 4327	1110 893 4000	0814 252 3356	5605 007 1027	
0 325 (8,25)	4,8 (3/16)	5605 772 4806	5605 750 4328	1110 893 4000	0814 252 3356	5605 007 1028	
3/8 (9,32)	5,2 (13/64)	5605 772 5206	5605 750 4329	1110 893 4000	0814 252 3356	5605 007 1029	

¹⁾ Tartalmazza a reszelőtartót a kerek reszelővel, a lapos reszelőt és a reszelősablont.

A teleszkópszár beállítása

! FIGYELMEZTETÉS

Mindig állítsa le a motort és szerelje fel a láncvédőt!

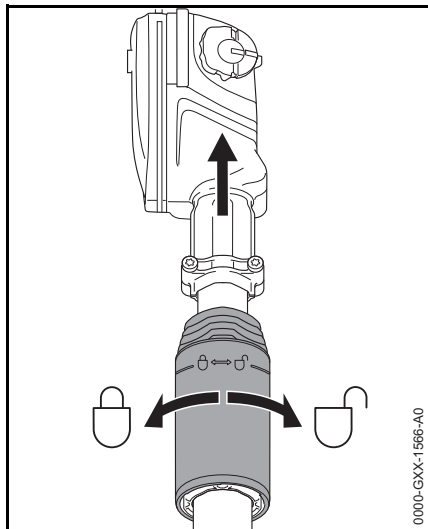

- Fordítsa el a szorítóanyát fél fordulattal az óramutató járásával ellentétes irányba
- Állítsa be a szárat a kívánt hosszúságúra.
- Húzza meg a szorítóanyát az óramutató járásával egyező irányba

Hordheveder felhelyezése

A heveder fajtája és kivitele az értékesítési piactól függ.

Egyvállas heveder (HT 102, 132)

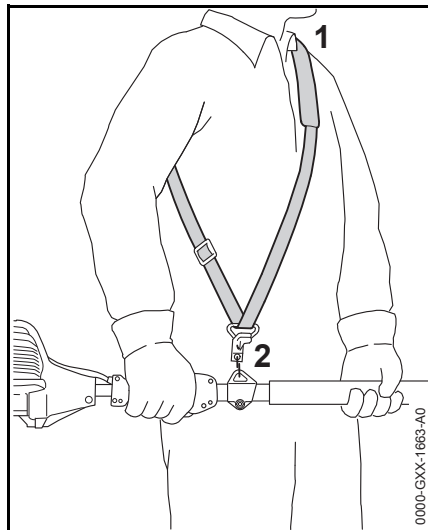

- Helyezze fel az egyvállas hevedert (1)
- A heveder hosszát állítsa be
- A karabinerhorog (2) beakasztott motoros berendezés esetén a jobb csípő magasságában helyezkedjen el

Egyvállas heveder (HT 103, 133)

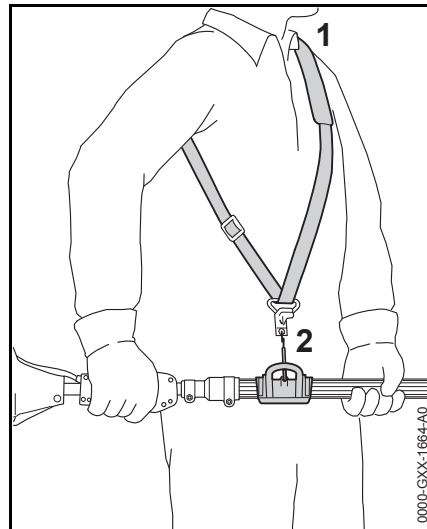

- Helyezze fel az egyvállas hevedert (1)
- A heveder hosszát állítsa be
- A karabinerhorog (2) beakasztott motoros berendezés esetén a jobb csípő magasságában helyezkedjen el

Hátra szerelhető hordozórendszer

csak teleszkóposan ki nem tolató szárral ellátott kiviteli változatok

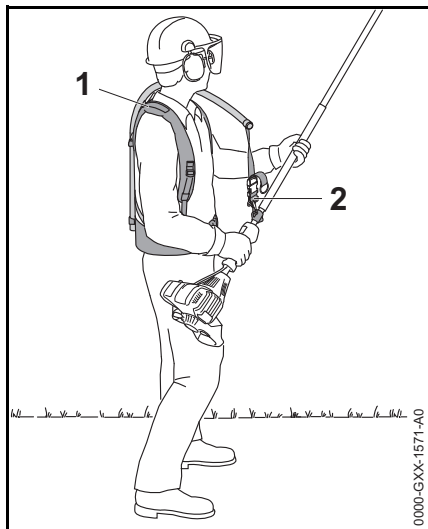

- Állítsa be a hátra szerelhető hordozórendszert (1) és vegye fel azt – a berendezéshez mellékelt adatlapon ismertettek szerint
- Akassza be a karabinerhorgot (2) a berendezés hordozószemébe
- Munka közben erősítse a magassági ágnyesőt a hevederhez

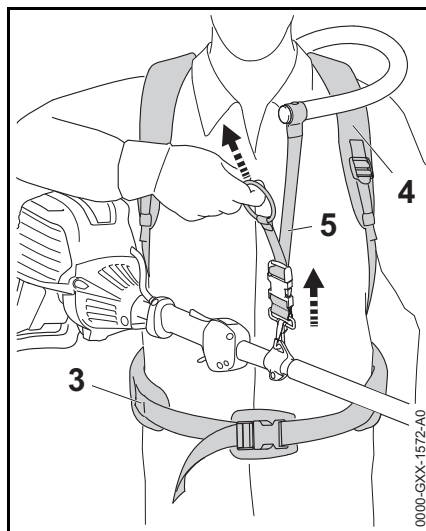

- Állítsa be a hátszíjat (3), a két vállhevedert (4) és a hevedert (5)

csak teleszkópszárral ellátott kiviteli változatok

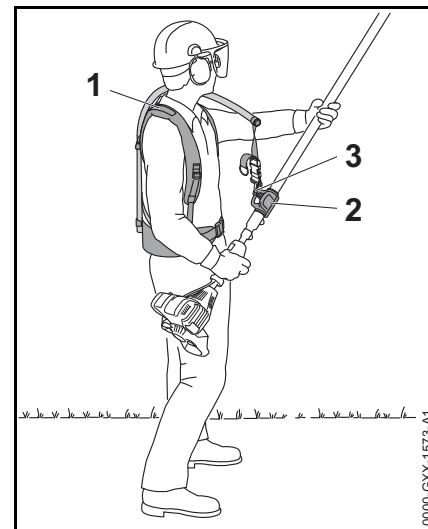

- Állítsa be a hátra szerelhető hordozórendszert (1) és vegye fel azt – a berendezéshez mellékelt adatlapon ismertettek szerint
- Akassza a karabinerhorgot (3) a száron lévő kapocsba (2)
- Munka közben erősítse a magassági ágnyesőt a hevederhez

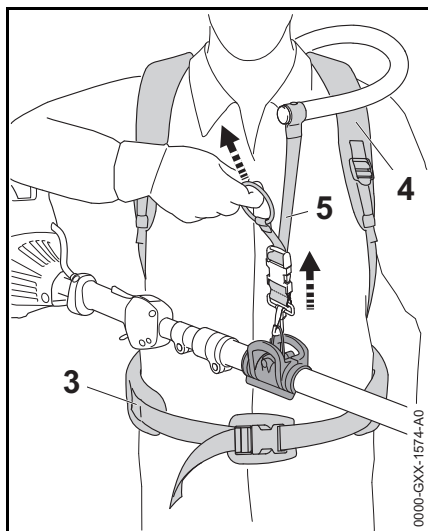

- Állítsa be a hátszíjat (3), a két vállhevedert (4) és a hevedert (5)

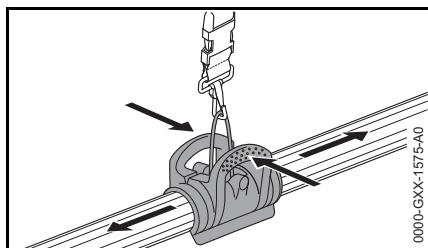

- Nyomja össze a kapszot és tolja a kapszot a szárra

Motor beindítása / leállítása

Kezelőelemek

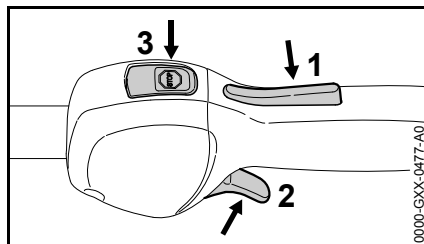

- 1 Gázemelőzár
- 2 Gázemelő
- 3 Stop gomb – **Működés és Stop** kapcsolóállásokkal. A gyújtás kikapcsolásához le kell nyomni a stop-gombot (☹) – lásd: "A stop-gomb és a gyújtás működése"

A stop gomb és a gyújtás működése

A stop-gomb lenyomásakor a gyújtás kikapcsolódik, a motor pedig leáll. Felengedését követően a stop-gomb automatikusan visszaugrik **Működtetés** állásba: Miután a motor leállt, működtetés állásban a gyújtás automatikusan visszakapcsolódik – a motor indításra kész és berántható.

A motor indítása

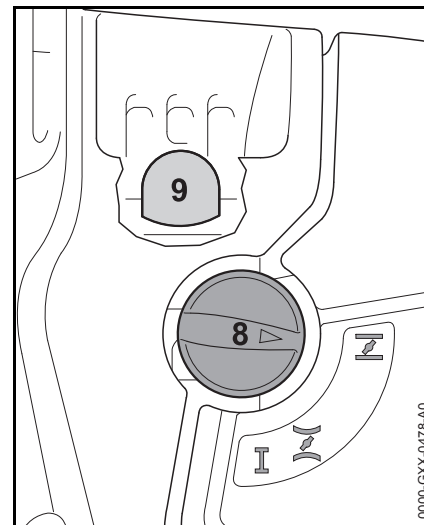

- A kézi üzemanyagpumpa harmonikáját (9) legalább 5-ször nyomja be – akkor is, ha a harmonika még fel van töltve üzemanyaggal
- Nyomja le az indítócsappantyút (8) és a motor hőmérsékletétől függően tekerje azt a megfelelő állásba:

 hideg motornál

 meleg motornál – akkor is, ha a motor már járt, de még hideg

Beindítás

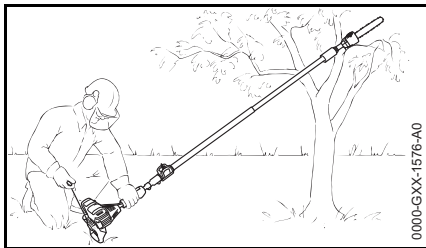

- Vegye le a láncvédőt – a lánc nem érhet sem a talajhoz, sem bármilyen más tárgyhoz
- A készülék álljon szilárdan a talajon: Fektesse a motoron lévő támaszt és a kampót a talajra – szükség esetén – fektesse a horgot egy magasan lévő alátámasztásra (pl. villaágra, talajemelkedésre vagy hasonlóra)

FIGYELMEZTETÉS

A magassági ágnyeső kilengésének területén senki más sem tartózkodhat!

- Álljon biztos helyzetben
- Bal kezét a szellőzőházra helyezve szorosan nyomja a berendezést a talajhoz – hüvelykujjának ekkor a szellőzőház alatt kell lennie

TUDNIVALÓ

Lábbal a szárra lépni vagy arra térdelni tilos!

- Jobb kézzel fogja meg az indítófogantyút
- Az indítófogantyút húzza ki lassan az első érzékelhető ütközésig, majd gyorsan és erőteljesen húzza meg azt

TUDNIVALÓ

A kötelet ne húzza ki teljesen – **Szakadásveszély!**

- Az indítófogantyút ne engedje visszacsapódni – a kihúzás irányával ellentétesen vezesse vissza, így az indítókötél megfelelően felcsavarodhat
- Folytassa a berántást, amíg a motor be nem indul

Amint a motor jár

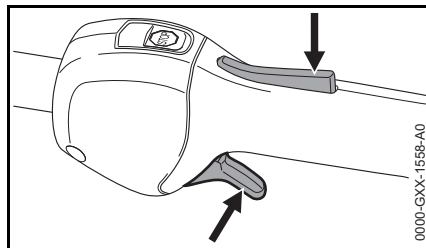

- Nyomja le a gázemelőzárát és adjon gázt az indítókapcsoló karja beugrik az I üzemi állásba - hidegindítást követően járassa melegre a motort a terhelés váltogatásával

FIGYELMEZTETÉS

Az üresjáróban futó fűrészlánc balesetveszélyes. A karburátort úgy állítsa be, hogy a fűrészlánc üresjáróban ne mozogjon - lásd a "karburátor beállítása" fejezetet.

A berendezés használatra kész.

A motor leállítása

- Nyomja le a Stop gombot – a motor leáll – engedje fel a Stop gombot – a rugóerő hatására az visszaugrik

További tanácsok a beindításhoz

A motor a hidegindítás állásban vagy a gyorsításnál leáll.

- Az indítócsappantyú emeltyűjét állítsa  állásba – addig folytassa a berántást, amíg a motor be nem indul

A motor nem indul a melegindítás állásban

- Az indítócsappantyú emeltyűjét állítsa  állásba – addig folytassa a berántást, amíg a motor be nem indul

A motor nem indul be

- Ellenőrizze a kezelőelemek helyes beállítását
- Ellenőrizze, hogy van-e üzemanyag a tartályban; ha kell, töltsön utána
- Ellenőrizze, hogy szorosan illeszkedik-e a gyújtógyertya dugasz a gyertyán
- Ismételje meg az indítási folyamatot

A motor lefulladt

- Az indítócsappantyú emeltyűjét állítsa I állásba – addig folytassa a berántást, amíg a motor be nem indul

A gépet az üzemanyagtartály teljes kiürüléséig járatták

- A tankolás után a kézi üzemanyagpumpa harmonikáját legalább 5-ször nyomja be – akkor is, ha a harmonika membrán fel van töltve üzemanyaggal
- Az indítócsappantyú emeltyűjét a motor hőmérsékletének megfelelően állítsa be
- Indítsa be újból a motort

Üzemeltetési tanácsok

Kezdeti üzemeltetéskor

A gyárból újonnan kikerülő gépet a harmadik tartályfeltöltésig ne járassa terhelés nélkül magas fordulatszámon, így a bejáratás alatt a terhelés nem lesz túlságosan magas. A bejáratás alatt a mozgó alkatrészek működése összhangba kell, hogy kerüljön – a hajtóműben nagyobb a súrlódási ellenállás. A motor a maximális teljesítményét az 5 - 15-szöri tartályfeltöltésnyi bejáratás után éri el.

Munkavégzés közben



A gázosítót ne állítsa hígabbra a magasabb teljesítmény érdekében – a motor esetleg megsérülhet – lásd: "A gázosító beállítása".

A láncfeszesség gyakoribb ellenőrzése

Az új fűrészláncot gyakrabban kell utánfeszíteni, mint a már hosszabb ideje használtat.

Hideg állapotban

A fűrészláncnak fel kell feküdnie a vezetőlemez alsó felén, de kézzel még húzhatónak kell lennie a vezetőlemez felső részén. Ha szükséges, feszítse után a fűrészláncot – lásd a "Fűrészlánc megfeszítése" címszónál.

Üzemi hőmérsékleten

A fűrészlánc kitágul és belóg. A vezetőlemez alsó részén elhelyezkedő vezetőszemek nem léphetnek ki a horonyból, különben leugorhat a fűrészlánc. Feszítse után a fűrészláncot – lásd a "Fűrészlánc megfeszítése" című fejezetet.



Lehüléskor összehúzódik a fűrészlánc. A meg nem lazított fűrészlánc károsíthatja a hajtóműtengelyt és a csapágyat.

Hosszabb idejű teljes gázzal történő működtetés után

A motort rövid ideig járassa még üresjáratban, amíg a hő nagy része a hideg légáramlattal távozik, így a hajtóműnél elhelyezkedő alkotóelemekre (gyújtóberendezés, gázosító) nem jut nagy terhelés a hőtorlódás miatt.

Munkavégzés után

- Lazítsa meg a fűrészláncot, ha munkavégzés közben, üzemi hőmérsékleten utánfeszítette azt.



A fűrészláncot a munkavégzés után feltétlenül újból lazítsa meg! Lehüléskor összehúzódik a fűrészlánc. A meg nem lazított fűrészlánc károsíthatja a hajtóműtengelyt és a csapágyat.

Ha a gépet rövid időre leállították

szerezze fel a láncvédőt és várja meg, amíg a motor lehűl. A berendezést az újbóli használatig a feltöltött üzemanyagtartállyal egy száraz, biztonságos, tűzveszélytől távoli helyen tárolja.

Ha a berendezést hosszabb időre leállítja

Lásd "A berendezés tárolása" címszónál.

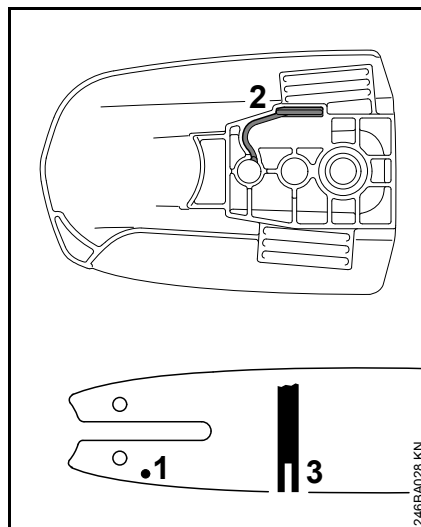
Vezetőlemez rendbentartása

- Fordítsa meg a vezetőlemezt minden láncélezés és minden lánccsere után, így elkerülhető a féldoldalas elhasználódás, különösen az átfordulásnál és az alsó részénél
- Rendszeresen tisztítsa meg az olajbelépő furatot (1), az olajkilépő csatornát (2) és a vezetőlemez hornyát (3)
- Mérje meg a horonymélységet a reszelősablonon található mércével (külön rendelhető tartozék) azon a részen, ahol a futófelület kopása a legnagyobb

Lánc típus	Láncosztás	Minimális horonymélység
Picco	1/4" P	4,0 mm (0,16 ")

Ha a horonymélység nem éri el ezt a méretet:

- Cserélje ki a vezetőlemezt

Különböen a vezetőszemek súrolják a horony alját – a fogláb és az összekötőszemek nem fekszenek fel a vezetőlemez futófelületére.

Levegőszűrő cseréje

A szűrők élettartama általában több mint egy év. A szűrőfedelelet ne szerelje le, a levegőszűrőt pedig ne cserélje addig, amíg nem észleli a teljesítmény csökkenését.

Ha a motor teljesítménye érzékelhetően csökken

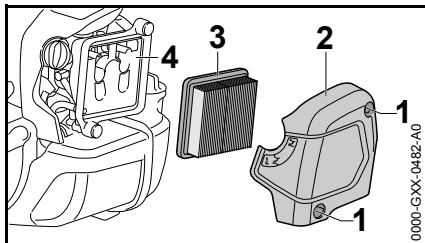

- Forgassa az indítócsappantyú emeltyűjét **I** állásba
- A csavarokat (1) lazítsa meg
- Vegye le a szűrő fedelét (2)
- A szűrő környékét tisztogassa meg a durvább szennyeződéstől
- Vegye le a szűrőt (3)
- Cserélje ki az elszennyeződött vagy megrongálódott szűrőt (3)
- A sérült alkatrészeket cserélje ki

A szűrő behelyezése

- helyezze be az új szűrőt (3) a szűrőházba, majd helyezze fel a szűrőfedelelet
- Csavarja be és húzza meg a csavarokat (1)

A gázosító beállítása

A karburátort a gyárban úgy állították be, hogy a motorhoz valamennyi üzemállapot esetén a legmegfelelőbb mennyiségű üzemanyag-levegő keverék jusson.

Az üresjárat beállítása

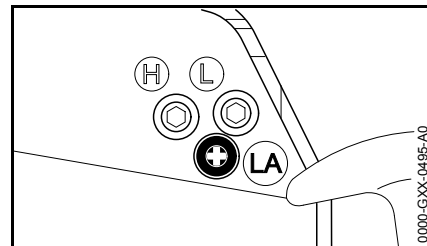

A motor üresjáratban leáll

- A motort kb. 3 percig járassa melegre
- Az üresjáratú ütközőcsavart (LA) forgassa el lassan az óramutató járásának irányába, addig, amíg a motor járása egyenletes – a fűrészlánc eközben ne mozogjon.

A fűrészlánc együtt mozog üresjáratban.

- Az üresjáratú ütközőcsavart (LA) lassan forgassa el az óramutató járásával ellentétes irányba, annyira, hogy a fűrészlánc leálljon, azután 1/2 ... 3/4 fordulattal fogassa tovább azt ugyanabba az irányba.

! FIGYELMEZTETÉS

Ha a fűrészlánc a beállítás után nincs nyugalmi helyzetben az üresjárat fordulatszámán, akkor szakszervizben javíttassa meg a motoros berendezést.

Gyújtógyertya

- Elégtelen motorteljesítmény, rossz beindítás vagy az üresjárat fordulatban jelentkező zavarok esetén először a gyújtógyertyát ellenőrizzük
- Kb. 100 üzemóra leteltével cseréljük a gyújtógyertyát – erősen leégett elektródák esetén már hamarabb – csak a STIHL-cég által engedélyezett, zavarmentes gyújtógyertyát alkalmazzuk – lásd "Műszaki adatok"

A gyújtógyertya kiszerezése

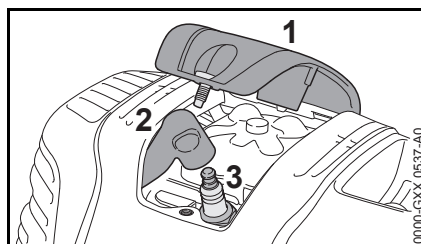

- Csavarozza le a burkolatot (1)
- A gyújtógyertya dugaszát (2) húzza ki.
- A gyújtógyertyát (3) csavarja ki.

Gyújtógyertya ellenőrzése

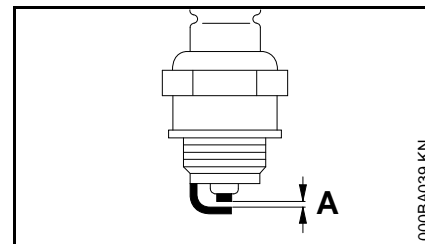

- Az elszennyeződött gyújtógyertyát tisztogassuk meg
- Az elektródatávolságot (A) ellenőrizzük – ha szükséges, állítsuk utána – a távolság értékére vonatkozóan lásd "Műszaki adatok"
- A gyújtógyertya elszennyeződését okozó körülményeket szüntessük meg

Az elszennyeződést okozhatják:

- túl sok motorolaj az üzemanyagban
- elszennyeződött levegőszűrő
- nem megfelelő üzemfeltételek

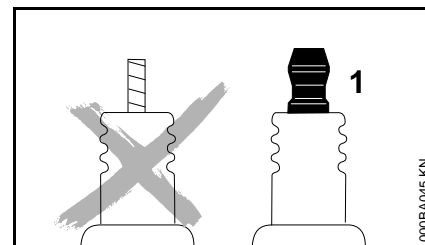

! FIGYELMEZTETÉS

Nem fixen meghúzott vagy hiányzó csatlakozóanya (1) esetén szikra képződhet. Amennyiben a munkavégzés gyúlékony vagy

robbanékony környezetben történik, tűzvészek vagy robbanások keletkezhetnek. Súlyos személyi sérülések vagy anyagi károk keletkezhetnek.

- Zavarmentesített, fix csatlakozóanyával rendelkező gyújtógyertyákat kell használni.

A gyújtógyertya beszerelése

- Csavarja be a gyújtógyertyát (3)
- Húzza meg a gyújtógyertyát (3) kombikulccsal
- A gyújtásvezeték dugaszát (2) szorosan nyomja a gyújtógyertyára
- Tegye fel a burkolatot (1), majd csavarral szorosan rögzítse azt

A berendezés tárolása

Több mint kb. 3 hónapos munkaszünet esetén

- Az üzemanyagtartályt egy jól átszellőztetett helyiségben ürítsük ki és tisztogassuk meg
- Az üzemanyagot az előírásoknak megfelelően és környezetvédelmi szempontok szerint távolítsuk el
- A porlasztót járatással ürítsük, máskülönben a porlasztóban levő membránok összeragadhatnak
- A fűrészláncot és a vezetőlemezt vegyük le, tisztogassuk meg és fújjuk be védőolajjal
- A berendezést alaposan tisztogassuk meg, különösen a hengerbordákat és a levegőszűrőt
- Ha biológiai lánckenőolajat használunk (pld. STIHL BioPlus-t) a kenőolaj tartályt töltsük fel teljesen
- A berendezést egy száraz és biztonságos helyen tároljuk. Ügyeljünk arra, hogy mások (pld. gyermekek) a géphez ne juthassanak

Lánckerék ellenőrzése és cseréje

- Szerelje le a lánckerékfedelelet, a fűrészláncot és a vezetőlemezt.

A lánckerék cseréje

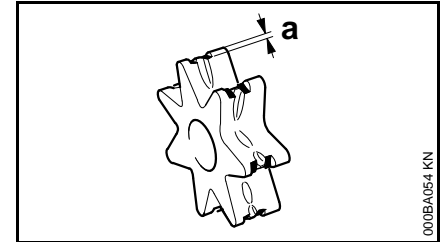

- Két fűrészlánc elhasználódása után vagy már hamarabb.
- Ha a kopásnyomok (a) 0,5 mm-nél (0,02 in.) mélyebbek – egyébként ez hátrányosan befolyásolja a fűrészlánc élettartamát – az ellenőrzéshez használja az ellenőrzősablon (külön rendelhető tartozék).

A lánckerék védelme szempontjából előnyös, ha két fűrészláncot váltakozva használ.

A STIHL az eredeti STIHL lánckerék használatát ajánlja.

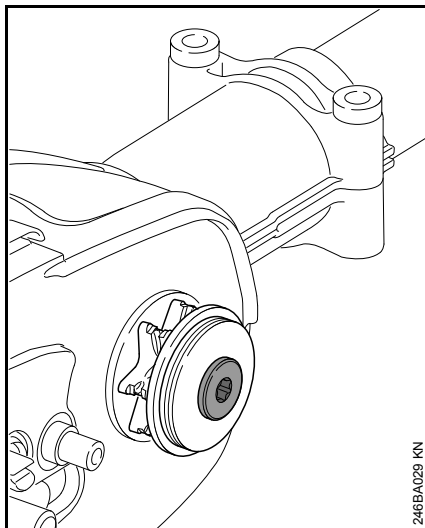

A lánckerék meghajtását csúszókapcsoló biztosítja. A lánckereket szakszervizben kell kicseréltetni.

A STIHL javasolja, hogy a karbantartást és a javítást kizárólag STIHL márkaszervizben végeztesse.

Karbantartási és ápolási tanácsok

Az adatok szokásos használati körülményekre vonatkoznak. Ha a munkakörülmények nehezebbek (nagyobb porképződés stb.), valamint hosszabb napi munkaidő esetén a megadott időközöket ennek megfelelően rövidítsék le.		Munkakezdés előtt	Munkavégzés után, ill. naponta	Minden egyes tartályfeltöltés után	Hetente	Havonta	Évente	Üzemzavar esetén	Károsodás esetén	Szükség esetén
Teljes gép	Szemrevételezés (állapot, tömítettség)	X		X						
	Tisztítás		X							
Kezelőfogantyú	Működésellenőrzés	X		X						
Légszűrő	Tisztítás							X		X
	Csere ²⁾								X	
Kézi üzemanyagpumpa (ha van).	Ellenőrzés	X								
	Javíttassa meg márkaszervizben ¹⁾								X	
Szívófej az üzemanyagtartályban	Ellenőriztesse márkaszervizben ¹⁾							X		
	Cseréltesse ki márkaszervizben ¹⁾						X		X	X
Üzemanyagtartály	Tisztítás							X		X
Gázosító	Ellenőrizze az üresjárat fordulatot – a fűrészláncnak nem szabad együtt mozognia.	X		X						
	Az üresjárat beállítása									X
Gyújtógyertya	Elektródatávolság utánállítása							X		
	Csere minden 100 üzemóra elteltével									
A hűtőlevegő beszívónyílásai	Szemrevételezés		X							
	Tisztítás									X
Hengerbordák	Tisztíttassa ki márkaszervizzel ¹⁾						X			
Szelephézag	Ha csökken a teljesítmény vagy nagyobb erőt kell kifejteni a motor berántásához, ellenőriztesse és szükség esetén állíttassa be a szelephézagot márkaszervizben ¹⁾							X		X
Égéstér	Tisztíttassa meg 150 üzemóránként márkaszervizben ¹⁾									X

Az adatok szokásos használati körülményekre vonatkoznak. Ha a munkakörülmények nehezebbek (nagyobb porképződés stb.), valamint hosszabb napi munkaidő esetén a megadott időközöket ennek megfelelően rövidítsék le.		Munkakezdés előtt	Munkavégzés után, ill. naponta	Minden egyes tantályfeltöltés után	Hetente	Havonta	Évente	Üzemzavar esetén	Károsodás esetén	Szükség esetén
Hozzáférhető csavarok és anyák (kivéve: beállítócsavarok)	Utánhúzás									X
Rezgésgátló elemek	Ellenőrzés	X						X		X
	Cseréltesse ki márkaszervizben ¹⁾								X	
Lánckenés	Ellenőrzés	X								
Fűrészlánc	Ellenőrzés; ügyeljen az élességre is.	X		X						
	A láncfeszesség ellenőrzése	X		X						
	Élezés									X
Vezetőlemez	Ellenőrzés (elhasználódás, károsodás)	X								
	Tisztítás és megfordítás				X			X		
	Sorjáltlanítás				X					
	Csere								X	X
Lánckerék	Ellenőrzés				X					
	Cseréltesse ki márkaszervizben ¹⁾									X
Biztonsági matrica	Csere								X	

¹⁾ A STIHL a STIHL márkaszervizt ajánlja

²⁾ Csak ha a motorteljesítmény érzékelhetően csökken

Az elkopás csökkentése és a károsodások elkerülése

Az ebben a használati utasításban leírtak betartása esetén a gép túlzott mértékű elkopása és károsodása elkerülhető.

A berendezés használata, karbantartása és tárolása ugyanolyan gondosan történjen, mint az ebben a használati utasításban ismertetett.

Az összes olyan károsodásért, mely a biztonsági előírások, a használati utasítások vagy a karbantartási utasításban leírtak be nem tartása miatt történtek, a berendezés kezelője saját maga felelős. Ez mindenképp előtt akkor érvényes, ha:

- a STIHL-cég a berendezésen történt változtatásokat nem engedélyezte
- olyan szerszámok vagy tartozékok alkalmazottak, melyek a berendezéshez nem engedélyezettek, nem ahhoz tartoznak, vagy rosszabb minőségűek
- a berendezés nem rendeltetésének megfelelően alkalmazott
- a berendezés sport- vagy versenyszerű rendezvények esetén alkalmazott
- a berendezés elromlott alkatrészekkel is működtetett, és a károsodás emiatt történik

Karbantartási munkálatok

Valamennyi, a "Karbantartási- és ápolási tanácsok" fejezetben ismertetett munkálatot rendszeresen végezzük el. Ha a berendezés kezelője ezeket a karbantartási munkálatokat saját maga nem tudja elvégezni, ezeket a munkálatokat bizzuk a szakkereskedelemre.

A STIHL-cég azt ajánlja, hogy a karbantartási munkálatokat és a javításokat csakis a STIHL-szakkereskedelemmel végeztessük. A STIHL-szakkereskedések dolgozói rendszeres továbbképzésen vesznek részt, és ott a Műszaki Ismertetések is rendelkezésre állnak.

Ha ezekre a munkálatokra nem kerül sor, vagy ha ezek a munkálatok nem szakszerűen végeztek, károsodások történhetnek, melyekért maga a berendezés kezelője felelős. Ezek közé tartoznak többek között:

- a hajtómű olyan károsodásai, melyek a nem idejében, vagy a nem megfelelően elvégzett karbantartási munkálatok miatt történtek (pld. levegő- és üzemanyagszűrő), a porlasztó beállítása nem megfelelő, vagy a hűtőlevegő járatainak tisztítása nem megfelelő (beszívási nyílások, hengerfuratok)
- a helytelen tárolás miatt okozott rozsdásodás, és másfajta, annak következtében létrejött károsodások
- a berendezés károsodása, mely silányabb minőségű alkatrészek használata miatt történt

Elkopásnak kitett alkatrészek

A motoros berendezés egyes alkatrészei az előírásnak megfelelő használat esetén is természetes elkopásnak kitéttek, és ezek cseréje a használat módjának és idejének megfelelően egy bizonyos használati időszak leteltével szükséges. Ehhez tartozik többet közt a:

- fűrészlánc, vezetőlemez
- meghajtás alkatrészei (röpsúly-kupplung, kupplungbod, lánckerék)
- szűrő (levegő-, olaj-, üzemanyagszűrő)
- beindító berendezés
- gyújtógyertya
- rezgéscsökkentő rendszer rezgéscsökkentő elemei

Fontos alkotórészek

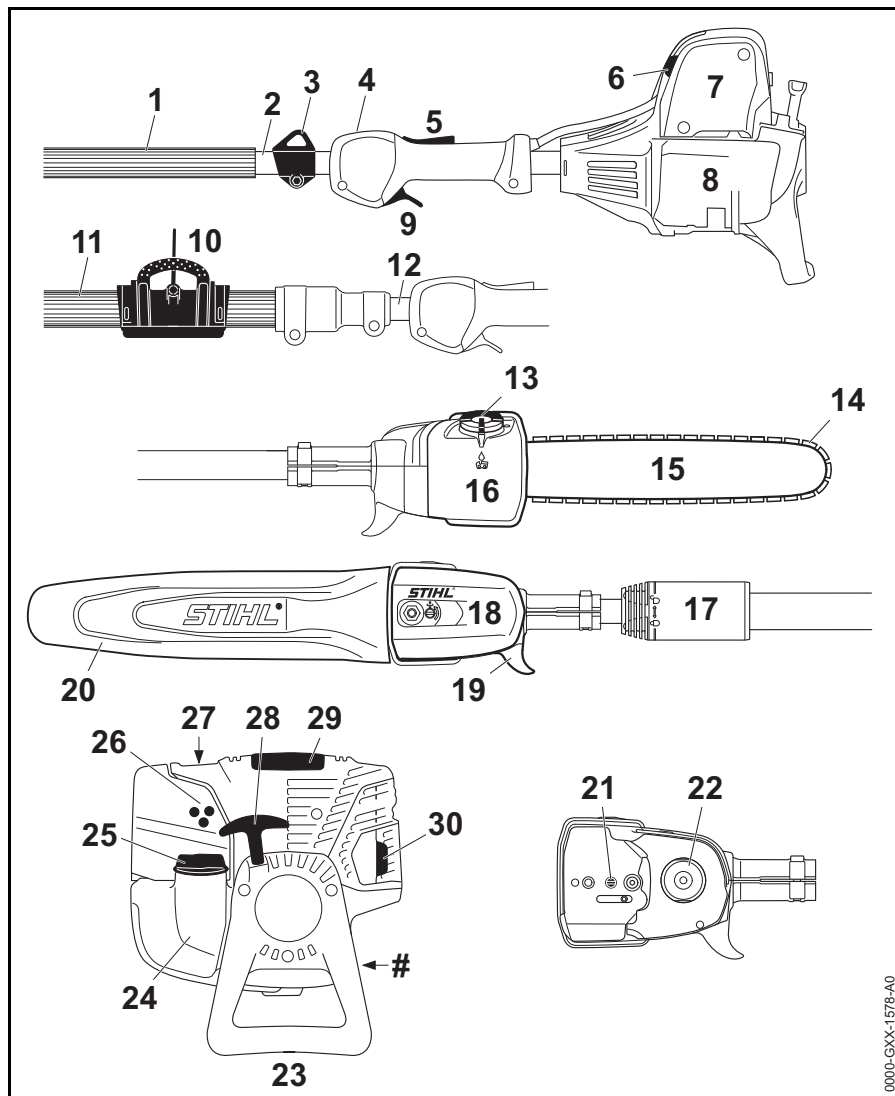

- 1 Fogantyútömlő (HT 102, HT 132)
- 2 Merev szár (HT 102, HT 132)
- 3 Hordozószem
- 4 Stop gomb
- 5 Gázemelőzár
- 6 Az indítócsappantyú emelője
- 7 A levegőszűrő fedele
- 8 Üzemanyagtartály
- 9 Gázemelő
- 10 Kapocs (HT 103, HT 133)
- 11 Fogantyútömlő (HT 103, HT 133)
- 12 Teleszkópszár (HT 103, HT 133)
- 13 Olajtanksapka
- 14 Oilomatic fűrészlánc
- 15 Vezetőlemez
- 16 Olajtartály
- 17 Szorítóanya (HT 103, HT 133)
- 18 Lánckerékfedél
- 19 Kampó
- 20 Láncvédő
- 21 LánCFeszítő szerkezet
- 22 Lánckerék
- 23 A berendezés támasza
- 24 Üzemanyagtartály
- 25 Tanksapka
- 26 A karburátor beállítócsavarjai
- 27 Kézi üzemanyagpumpa
- 28 Indítógantyú
- 29 Fedél
- 30 Kipufogó
- # Gépszám

0000-GXX-1578-A0

Műszaki adatok

Hajtómű

STIHL keverékkel kent egyhengeres négyütemű motor

HT 102, HT 103

Lökettérfogat:	31,4 cm ³
Hengerfurat:	40 mm
Dugattyúlöket:	25 mm
Az ISO 8893 szerinti teljesítmény:	1,05 kW (1,4 LE) 7000 1/min fordulatszámon

Üresjárat fordulatszám:	2800 1/min
Leszabályozási fordulatszám (névleges érték):	9500 1/min
Szelephézag	
Beeresztőszelep:	0,10 mm
Kipufogószelep:	0,10 mm

HT 132, HT 133

Lökettérfogat:	36,3 cm ³
Hengerfurat:	43 mm
Dugattyúlöket:	25 mm
Az ISO 8893 szerinti teljesítmény:	1,4 kW (1,9 LE) 8500 1/min fordulatszámon

Üresjárat fordulatszám:	2800 1/min
Leszabályozási fordulatszám (névleges érték):	9500 1/min

Szelephézag	
Beeresztőszelep:	0,10 mm
Kipufogószelep:	0,10 mm

Gyújtóberendezés

Elektronikusan szabályozott gyújtómágnes

Gyújtógyertya (zavarvédett):	
HT 102, HT 103:	Bosch USR 7 AC
HT 132, HT 133:	NGK CMR 6 H
Elektródahézag:	0,5 mm

Üzemanyagrendszer

Helyzetre érzéketlen membrános karburátor integrált üzemanyagpumpával

Az üzemanyagtartály űrtartalma:	710 cm ³ (0,71 l)
---------------------------------	------------------------------

Lánckelés

Fordulatszámától függő, teljesen automatikus, forgódugattyús olajszivattyú

Az olajtartály űrtartalma:	120 cm ³ (0,12 l)
----------------------------	------------------------------

Súly

üzemanyag és vágókészlet nélkül	
HT 102:	5,5 kg

üzemanyag és vágókészlet nélkül	
HT 103:	7,2 kg
HT 132:	5,7 kg
HT 133:	7,2 kg

Vágókészlet

Előfordulhat, hogy a tényleges vágási hossz kisebb a megadottnál.

Rollomatic E Mini vezetőlemezek

Vágáshossz:	25, 30 cm
Osztás:	1/4"P (6,35 mm)
Horonyszélesség:	1,1 mm

Fűrészlánc 1/4" P

Picco Micro 3 (71 PM3) 3670 típus	
Osztás:	1/4"P (6,35 mm)
A vezetőszem vastagsága:	1,1 mm

Lánckerek

8 fogú 1/4"P-hez

Zaj- és rezgésértékek

A zaj- és rezgésértékek meghatározása az üresjárat, teljes terhelés és névleges max. fordulatszámú üzemeltetéskor ugyanazoknál az alkatrészeknél történik.

További információk a 2002/44/EK irányelv munkaadókra vonatkozó rezgéssel kapcsolatos előírásainak betartásáról a www.stihl.com/vib webhelyen található

Zajsint L_{peq} az ISO 22868 szerint

HT 102:	87 dB(A)
HT 103:	89 dB(A)
HT 132:	92 dB(A)
HT 133:	93 dB(A)

Zaj teljesítményszint L_{weq} az ISO 22868 szerint

HT 102:	104 dB(A)
HT 103:	106 dB(A)
HT 132:	108 dB(A)
HT 133:	109 dB(A)

Rezgésérték $a_{hv,eq}$ az ISO 22867 szerint**HT 102, HT 132**

Szár:

HT 102	2,7 m/s ²
HT 132	4,9 m/s ²

Kezelő fogantyú:

HT 102	4,2 m/s ²
HT 132	4,7 m/s ²

HT 103, HT 133

Szár benyomva:

HT 103	3,6 m/s ²
HT 133	3,6 m/s ²

Kezelő fogantyú:

HT 103	4,3 m/s ²
HT 133	4,3 m/s ²

Szár teljesen kihúzva:

HT 103	3,9 m/s ²
HT 133	3,8 m/s ²

A zajsint és zaj teljesítményszint K-érték a 2006/42/EK irányelv szerint = 2,0 dB(A); a rezgési szint K-érték a 2006/42/EK irányelv szerint = 2,0 m/s².

REACH

A REACH megnevezés az Európai Unió által meghatározott előírás a kémiai anyagok regisztrálásához, értékeléséhez és engedélyezéséhez.

A REACH előírás (EG) Nr. 1907/2006 szerinti minősítéssel kapcsolatban lásd www.stihl.com/reach

Kipufogógáz emissziós értéke

Az EU típusjóváahagyási eljárásában mért CO₂-érték a www.stihl.com/co2 webhelyen, a termékre jellemző Műszaki adatok c. részben megtalálható.

A mért CO₂-értéket egy reprezentatív motoron, szabványosított vizsgálóeljárás szerint, laborkörülmények között határozták meg, és nem jelent kifejezett vagy hallgatólagos teljesítménygaranciát egy adott motorra vonatkozóan.

A jelen használati útmutatóban leírt rendeltetészerű használat és karbantartás által a kipufogógáz-emissziókra vonatkozó hatályos követelmények teljesülnek. A motoron végzett módosítások esetén az üzemeltetési engedély érvényét veszti.

Javítási tanácsok

Ennek a berendezésnek a kezelője csakis azokat a karbantartási és javítási munkákat végezheti el, melyek ebben a használati utasításban leírtak. Az ezen túlmenő javításokat csakis a szakkereskedés végezheti.

A STIHL-cég azt ajánlja, hogy a karbantartási munkákat és a javításokat csakis a STIHL-szakkereskedéssel végeztessük el. A STIHL-szakkereskedések dolgozói rendszeres továbbképzésen vesznek részt, és ott a műszaki ismertetések is rendelkezésre állnak.

A javítások esetén csakis olyan alkatrészek beszerelése engedélyezett, melyeket a STIHL-cég ehhez a berendezéshez kifejezetten engedélyezett, vagy melyek technikai szempontból egyenértékűek. Kizárólag nagyon jó minőségű alkatrészeket alkalmazunk. Máskülönben balesetek történhetnek, vagy a berendezés megsérülhet.

A STIHL-cég az eredeti STIHL alkatrészek használatát ajánlja.

Az eredeti STIHL alkatrészek a STIHL alkatrész-számról, a **STIHL** írásmódról, és általában a STIHL  alkatrészjelről (kisebb alkatrészekeken ez a jel egymagában is állhat) felismerhetőek.

Eltávolítása

A hulladékkezelés során tartsa be az adott ország speciális hulladékkezelési előírásait.

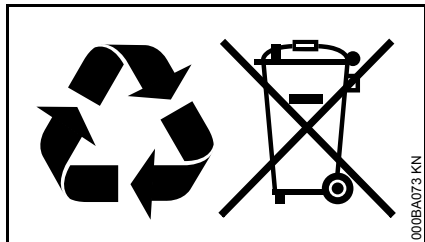

A STIHL termékeknek nem háztartási hulladékban a helyük. A STIHL terméket, az akkumulátort, a tartozékokat és a csomagolást a környezetvédelmi szempontok szerint távolítsa el.

A hulladékkezeléssel kapcsolatos aktuális információk a STIHL szakkereskedésekben elérhetők.

EK Megfelelőségi nyilatkozat

ANDREAS STIHL AG & Co. KG
Badstr. 115
D-71336 Waiblingen

Németország

teljes felelőssége tudatában nyilatkozik, hogy a

Kivitel: Magassági
ágyasó

Gyártó márkaneve: STIHL

Típus: HT 102

HT 103

HT 132

HT 133

Sorozatszám: 4182

Lökettérfogat

HT 102: 31,4 cm³

HT 103: 31,4 cm³

HT 132: 36,3 cm³

HT 133: 36,3 cm³

megfelel a 2011/65/EU, 2006/42/EK és 2014/30/EU irányelvek vonatkozó előírásainak, tervezése és kivitelezése pedig összhangban áll az alábbi szabványok gyártás időpontjában érvényes verzióival:

EN ISO 11680-1, EN 55012,
EN 61000-6-1

A termék EK minősítését végezte:

DPLF

Deutsche Prüf- und Zertifizierungsstelle
für Land- und Forsttechnik GbR
(NB 0363)

Spremlberger Straße 1
D-64823 Groß-Umstadt

Tanúsítási szám

HT 102: D-EG 16.00605

HT 103: D-EG 16.00606

HT 132: D-EG 16.00607

HT 133: D-EG 16.00608

A műszaki dokumentációt őrzi:

ANDREAS STIHL AG & Co. KG
Produktzulassung

A gyártási év és a gép száma a berendezésen van feltüntetve.

Waiblingen, 2020.02.03.

ANDREAS STIHL AG & Co. KG
névén

A handwritten signature in black ink, appearing to read 'J. Hoffmann'.

Dr. Jürgen Hoffmann

Termékinformációk, előírások és engedélyezések igazgatója

The CE mark, consisting of the letters 'C' and 'E' in a stylized, bold font.

0458-435-1121-A

ungarisch



www.stihl.com



0458-435-1121-A