

STIHL

STIHL BG 56, 66, 86, SH 56, 86

Manual de instrucciones
Instruções de serviço



Ⓔ Manual de instrucciones
1 - 27

Ⓕ Instruções de serviço
28 - 54

Índice

Notas relativas a este manual de instrucciones	2
Indicaciones relativas a la seguridad y técnica de trabajo	2
Completar el soplador	9
Completar la aspiradora trituradora	10
Combustible	12
Repostar combustible	13
Arrancar / parar el motor	14
Limpiar el filtro de aire	16
Ajustar el carburador	17
Bujía	18
Comportamiento de marcha del motor	19
Guardar la máquina	19
Instrucciones de mantenimiento y conservación	20
Minimizar el desgaste y evitar daños	22
Componentes importantes	23
Datos técnicos	24
Indicaciones para la reparación	26
Gestión de residuos	26
Declaración de conformidad UE	26

Distinguidos clientes:

Muchas gracias por haber depositado su confianza en un producto de calidad de la empresa STIHL.

Este producto se ha confeccionado con modernos procedimientos de fabricación y amplias medidas para afianzar la calidad. Procuramos hacer todo lo posible para que usted esté satisfecho con este producto y pueda trabajar con él sin problemas.

En el caso de que tenga usted alguna pregunta sobre este producto, diríjase a su distribuidor STIHL o directamente a nuestra empresa de distribución.

Atentamente



Dr. Nikolas Stihl

STIHL

Notas relativas a este manual de instrucciones

Símbolos gráficos

Los símbolos gráficos existentes en la máquina están explicados en este manual de instrucciones.

En función de la máquina y el equipamiento, pueden existir los siguientes símbolos gráficos en la máquina.



Depósito de combustible; mezcla de combustible compuesta por gasolina y aceite de motor

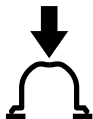

Accionar la bomba manual de combustible

Marcación de párrafos de texto

ADVERTENCIA

Advertencia de peligro de accidente y riesgo de lesiones para personas y de daños materiales graves.

INDICACIÓN

Advertencia de daños de la máquina o de diferentes componentes.

Perfeccionamiento técnico

STIHL trabaja permanentemente en el perfeccionamiento de todas las máquinas y dispositivos; por ello, nos reservamos los derechos relativos a las modificaciones del volumen de suministro en la forma, técnica y equipamiento.

De los datos e ilustraciones de este manual de instrucciones no se pueden deducir por lo tanto derechos a reclamar.

Indicaciones relativas a la seguridad y técnica de trabajo



Es necesario tomar medidas de seguridad especiales al trabajar con una máquina a motor.



Antes de ponerla en servicio por primera vez, leer con atención todas las instrucciones de uso y guardarlas en un lugar seguro para posteriores consultas. La inobservancia del manual de instrucciones puede tener consecuencias mortales.

Observar las normas de seguridad del país, p. ej. de las asociaciones profesionales del sector, organismos sociales y autoridades competentes para asuntos de prevención de accidentes en el trabajo y otras.

Al trabajar por primera vez con esta máquina, dejar que el vendedor o un especialista le enseñe cómo manejarla de forma segura, o bien participar en un curso especializado.

Los menores de edad no deberán trabajar con esta máquina, a excepción de jóvenes de más de 16 años que estén aprendiendo bajo la supervisión de un instructor.

No permitir que se acerquen niños, animales ni espectadores.

Si no se utiliza la máquina, se deberá apartar de forma que no ponga a nadie en peligro. Asegurar la máquina para que no tengan acceso las personas ajenas.

El usuario es el responsable de los accidentes o peligros que afecten a otras personas o sus propiedades.

Prestar o alquilar esta máquina únicamente a personas que estén familiarizadas con este modelo y su manejo; entregarles siempre también las instrucciones de uso.

El uso de máquinas que emitan ruidos puede estar limitado temporalmente por normativas nacionales o locales.

Poner la máquina en funcionamiento solo si todos los componentes están exentos de daños.

No emplear hidrolimpiadoras de alta presión para limpiar la máquina. El chorro de agua duro puede dañar las piezas de la máquina.

Accesorios y piezas de repuesto

Acoplar únicamente piezas o accesorios autorizados por STIHL para esta máquina o piezas técnicamente equivalentes. En caso de dudas al respecto, acudir a un distribuidor especializado. Emplear solo piezas o accesorios de gran calidad. De lo contrario, existe el peligro de que se produzcan accidentes o daños en la máquina.

STIHL recomienda emplear piezas y accesorios originales STIHL. Sus características se ajustan óptimamente al producto y las exigencias del usuario.

No realizar modificaciones en la máquina ya que eso podría afectar a la seguridad. STIHL renuncia a cualquier responsabilidad por daños personales y materiales que se produzcan al emplear accesorios no autorizados.

Aptitud física

Para trabajar con esta máquina, se deberá estar descansado, sentirse bien y estar en buena forma.

Quien por motivos de salud no pueda realizar esfuerzos, debería consultar con su médico la posibilidad de trabajar con una máquina a motor.

Solo para implantados con marcapasos: el sistema de encendido de esta máquina genera un campo electromagnético muy pequeño. No se puede descartar por completo que influya en algunos tipos de marcapasos. Para evitar riesgos para la salud, STIHL recomienda que consulte a su médico y al fabricante del marcapasos.

Tras haber consumido bebidas alcohólicas, medicamentos que disminuyan la capacidad de reacción, o drogas, no se deberá trabajar con esta máquina.

Uso previsto

El soplador permite eliminar hojas, hierba, papel y cosas similares, p. ej. en jardines, estadios deportivos, aparcamientos o entradas. También es apto para limpiar por soplado sendas de caza en el bosque.

Además, la aspiradora trituradora ha sido diseñada para aspirar hojas y otros residuos ligeros, sueltos e incombustibles.

No soplar o aspirar materiales que sean perjudiciales para la salud.

No se permite utilizar la máquina para otros fines, ya que se pueden producir accidentes o daños en la misma. No efectuar modificación alguna en este producto, ya que podrían producirse accidentes o daños en la máquina.

Ropa y equipo

Utilizar la ropa y el equipo reglamentarios.



La ropa deberá ser apropiada y no estorbar. Llevar ropa ceñida, traje combinado y no ponerse ningún abrigo de trabajo.



No llevar prendas, bufandas, corbatas ni artículos de joyería que puedan penetrar en la abertura de aspiración de aire. Recogerse el pelo largo y asegurarlo, de manera que se encuentre por encima de los hombros.

Ponerse zapatos resistentes con suelas adherentes y a prueba de resbalamiento.

ADVERTENCIA



Para reducir el peligro de lesiones oculares, utilizar unas gafas protectoras ceñidas según la norma EN 166. Prestar atención a que las gafas protectoras estén bien puestas.

Utilizar una protección acústica "individual", p. ej., protectores de oídos.

STIHL ofrece una extensa gama de equipamiento de protección personal.

Transporte de la máquina

Parar siempre el motor.

En el transporte en vehículos:

- Asegurar la máquina contra vuelcos, daños y derramamiento de combustible

Repostaje



La gasolina es extremadamente inflamable – guardar distancia respecto de cualquier llama – no derramar combustible – y no fumar.

Parar el motor antes de repostar.

No repostar mientras el motor está aún caliente: el combustible puede rebosar **¡peligro de incendio!**

Abrir con cuidado el cierre del depósito para que se reduzca lentamente la presión existente y no salga combustible despedido.

Repostar en lugares bien ventilados. Si se derrama combustible, limpiar la máquina inmediatamente; prestar atención a que la ropa no se manche de combustible y, si ello ocurriera, cambiársela inmediatamente.



Prestar atención a las fugas. Si sale combustible, no arrancar el motor **¡peligro de muerte por quemaduras!**



Después de repostar, apretar el cierre roscado del depósito lo más firmemente posible.

Así se reduce el riesgo de que se afloje el cierre del depósito por las vibraciones del motor y que salga combustible.

Antes de arrancar

Comprobar que el estado de la máquina cumpla con las condiciones de seguridad; tener en cuenta los capítulos correspondientes de las instrucciones de uso:

- Comprobar la estanqueidad del sistema de combustible, especialmente las piezas visibles como p. ej. el cierre del depósito, las uniones de mangueras, la bomba manual de combustible (sólo en caso de máquinas equipadas con bomba manual de combustible). En caso de fugas o

daños, no arrancar el motor, **¡peligro de incendio!** Antes de poner en marcha la máquina, acudir a un distribuidor especializado para su reparación

- El acelerador deberá moverse con facilidad y retroceder automáticamente a la posición de ralentí
- La palanca de ajuste/pulsador se tienen que poder poner con facilidad en **STOP** o **0**
- Las empuñaduras tienen que estar limpias y secas, libres de aceite y suciedad; esto es importante para manejar la máquina de forma segura
- El sistema de soplado tiene que estar montado correctamente
- Comprobar que el enchufe del cable de encendido esté firme. Si está flojo, pueden producirse chispas que inflamen la mezcla de combustible y aire que salga, **¡peligro de incendio!**
- Comprobar el estado de la rueda del soplador y la caja del soplador

El desgaste en la carcasa del soplador (fisuras, roturas) puede suponer un riesgo de lesiones debido a cuerpos extraños despedidos. En caso de daños en la carcasa del soplador, acudir a un distribuidor especializado. STIHL recomienda un distribuidor especializado STIHL

No efectuar modificaciones en los dispositivos de mando ni en los de seguridad

La máquina sólo se deberá utilizar si reúne las condiciones de seguridad para el trabajo, **¡peligro de accidente!**

Arrancar el motor

Hacerlo al menos a 3 metros de distancia del lugar en que se ha repostado y no en locales cerrados.

La máquina la maneja una sola persona: no permitir la presencia de otras personas en la zona de trabajo, ni siquiera al arrancar.

No arrancar el motor con la máquina suspendida de la mano; hacerlo tal como se describe en el manual de instrucciones.

Solo sobre terreno llano, adoptar una postura estable y segura, sujetar la máquina de forma segura.

Tras el arranque del motor, el chorro de aire puede levantar objetos (p. ej. piedras) y pueden salir disparados hacia arriba.

Durante el trabajo

En caso de peligro inminente o de emergencia, parar inmediatamente el motor; poner el cursor del mando unificado/interruptor de parada en **STOP** o bien **0**.

La máquina solo la debe manejar una persona; no permitir la presencia de otras personas en la zona de trabajo

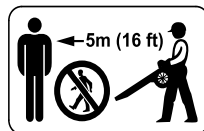

No permitir la presencia de otras personas en un radio de 5 m, **¡peligro de lesiones!** por objetos despedidos.

Mantener la distancia también respecto de objetos (vehículos, ventanas), **¡peligro de daños materiales!**



No dirigir nunca el chorro de aire hacia personas o animales; la máquina puede levantar pequeños objetos y lanzarlos a gran velocidad, **¡peligro de lesiones!**

Al soplar y mientras se aspira y tritura (en terreno abierto y en jardines), prestar atención a los animales pequeños, a fin de no dañarlos.

No dejar nunca la máquina en marcha sin vigilancia.

Cuidado con suelo helado, mojado, con nieve o hielo, en pendientes y en terreno desnivelado, **¡peligro de resbalamiento!**

Prestar atención a los obstáculos: basura, tocones, raíces, fosos, **¡peligro de tropezar!**

No trabajar nunca sobre escaleras ni en lugares que no permitan una postura estable.

Al llevar un protector de los oídos, hay que prestar más atención y mayor prudencia porque la percepción de los ruidos que pueden avisar de un peligro (gritos, señales acústicas o similares) está limitada.

Trabajar con tranquilidad y prudencia y solo si las condiciones de luz y visibilidad son adecuadas. Trabajar con precaución, no poner en peligro a otras personas.

Hacer siempre las pausas necesarias en el trabajo para prevenir el cansancio y el agotamiento, **¡peligro de accidente!**

Los silenciadores con catalizador pueden alcanzar temperaturas especialmente altas.



La máquina produce **gases de escape tóxicos** en cuanto se pone en marcha el motor. Estos gases pueden ser inodoros e invisibles pero pueden contener hidrocarburos y benceno sin quemar. No trabajar nunca con la máquina en locales cerrados o mal ventilados, incluso con máquinas de catalizador.

Al trabajar en zanjas, fosas o espacios reducidos, se ha de garantizar que haya siempre suficiente renovación de aire, **¡peligro de muerte por intoxicación!**

En caso de malestar, dolores de cabeza, dificultades de visión (p. ej. reducción del campo visual), disminución de la audición, mareos y pérdida de concentración, dejar de trabajar inmediatamente. Estos síntomas se pueden producir, entre otros, por la alta concentración de gases de escape, **¡peligro de accidente!**

No fumar trabajando con la máquina ni en el entorno inmediato de la misma, **¡peligro de incendio!** Del sistema de combustible pueden salir vapores de gasolina inflamables.

En caso de generarse polvo, llevar siempre una mascarilla protectora contra el polvo.

Trabajar con la máquina tratando de hacer poco ruido y acelerando poco; no dejar innecesariamente el motor en marcha, dar gas solo para trabajar.

Después del trabajo, poner la máquina sobre una base plana y no inflamable. No ponerla cerca de materiales fácilmente inflamables (p. ej. virutas de madera, cortezas de árbol, hierba seca, combustible), **¡peligro de incendio!**

No introducir objetos por la rejilla protectora o la tobera en el interior de la caja del soplador. El soplador los puede lanzar a alta velocidad, **¡peligro de lesiones!**

Si cambia perceptiblemente el comportamiento de marcha (p. ej. aumento de las vibraciones), interrumpir el trabajo y subsanar las causas de ese cambio.

En el caso de que la máquina haya realizado esfuerzos para los que no está preparada (p. ej., por golpes o caídas), se ha de comprobar sin falta que funcione de forma segura antes de seguir utilizándola, véase también "Antes de arrancar". Comprobar especialmente la estanqueidad del sistema de combustible y el funcionamiento de los dispositivos de seguridad. No seguir utilizando la máquina en ningún caso si no cumple

con las condiciones de seguridad. En caso de dudas, acudir a un distribuidor especializado.

Aplicación del soplador

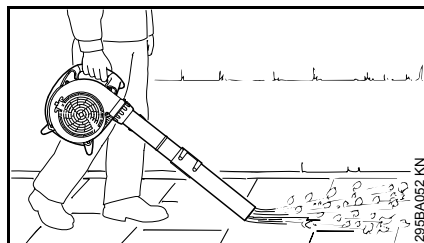

El soplador ha sido diseñado para manejarlo con una mano. Lo tiene que llevar el operario con la mano derecha por la empuñadura de mando.

Sujetar siempre firmemente la máquina con la mano.

Al soplar en terreno abierto y en jardines, prestar atención a los animales pequeños.

Trabajar sólo caminando lentamente hacia delante, fijarse siempre en la zona de salida del tubo de soplado; no ir hacia atrás, **¡peligro de tropezar!**

ADVERTENCIA

Trabajar con la máquina únicamente con el tubo de soplado completamente montado, **¡riesgo de lesiones!**

La tobera redonda es especialmente apropiada para el servicio en el terreno desnivelado (p. ej. prados y superficies de césped).

La tobera plana (incluida en el volumen de suministro o adquirible como accesorio opcional) genera una

corriente de aire plana que se puede emplear de forma sistemática y controlada, en especial, al limpiar por soplado superficies planas que estén cubiertas de virutas de madera, hojas, hierba cortada o similares.

Utilizar el dispositivo de aspiración

Tener en cuenta las indicaciones para el acople del capítulo correspondiente de este manual de instrucciones.



La aspiradora/trituradora se ha diseñado para manejarla con dos manos. El operario la tiene que llevarla con la mano derecha en la empuñadura de mando y, con la izquierda, en el asidero de la carcasa.

Colgarse el cinturón de porte de la bolsa colectora por encima de un hombro. Hay que practicar para depositar la máquina y quitarse la bolsa colectora para poder

apartar rápidamente del cuerpo la máquina junto con la bolsa colectoras – **¡peligro de lesiones!**

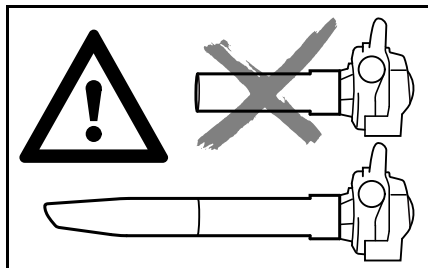

! ADVERTENCIA

Utilizar la máquina únicamente con el tubo de aspiración completamente montado y la bolsa colectoras montada y cerrada, **¡peligro de lesiones!**

INDICACIÓN

Al aspirar objetos abrasivos (como gravilla, piedras, etc.), la rueda de soplador y la carcasa están expuestas a un desgaste especialmente elevado. Este desgaste se percibe por un fuerte descenso del rendimiento de aspiración. En este caso, acudir al distribuidor especializado. STIHL recomienda un distribuidor especializado STIHL.

Al aspirar hojas mojadas, pueden obstruirse el soplador o el codo.

Para eliminar obstrucciones en la máquina:

- Desconectar la máquina
- Desmontar el codo y el tubo de aspiración, véase "Completar la aspiradora trituradora"
- Limpiar el codo y la caja del soplador

Al aspirar en terreno abierto y en jardines, prestar atención a los seres vivos pequeños.



No aspirar nunca materiales calientes o en combustión (p. ej., ceniza caliente, cigarrillos candentes), **¡riesgo de lesiones por fuego!**



No aspirar nunca líquidos inflamables (p. ej. combustible) o materiales impregnados de líquidos inflamables, **¡riesgo de lesiones mortales!** originadas por fuego o explosión.



Parar el motor antes de abrir la rejilla protectora. La rejilla protectora tiene que estar siempre cerrada y asegurada si no está montado el tubo de aspiración, **¡peligro de lesiones!** por contacto con piezas en rotación! Además, se pueden producir daños en el motor.

Técnica de trabajo

Emplear rastrillos y escobas para minimizar el tiempo de soplado, a fin de soltar partículas de suciedad antes del soplado.

Técnica de trabajo recomendada para minimizar la contaminación del aire:

- Si fuera necesario, humedecer la superficie a soplar, para evitar que se genere mucho polvo
- No soplar las partículas de suciedad hacia personas, en especial niños, animales domésticos, hacia ventanas abiertas o vehículos recién lavados. Apartar con cuidado las partículas de suciedad con el soplador
- Poner en un basurero la suciedad acumulada, no soplarla hacia las parcelas contiguas

Técnica de trabajo recomendada para minimizar el ruido:

- Utilizar las máquinas sólo en horas razonables – no hacerlo por la mañana temprano, a altas horas de la noche o durante el descanso de mediodía, cuando podría resultar molesto a otros. Atenerse al horario establecido en la localidad
- Operar la máquina con el régimen más bajo posible para llevar a cabo la tarea
- Comprobar el equipo antes del trabajo, especialmente el silenciador, las aberturas de aspiración de aire y el filtro de aire

Vibraciones

La utilización prolongada de la máquina puede provocar trastornos circulatorios en las manos ("enfermedad de los dedos blancos") originados por las vibraciones.

No se puede establecer una duración del uso general, porque ésta depende de varios factores que influyen en ello.

El tiempo de uso se prolonga:

- Si se tienen las manos calientes
- Haciendo pausas

El tiempo de uso se acorta por:

- La predisposición personal a una mala circulación sanguínea (síntomas: dedos fríos con frecuencia, hormigueo)
- Bajas temperaturas
- Magnitud de la fuerza de sujeción (la sujeción firme dificulta el riego sanguíneo)

En el caso trabajar con regularidad y durante mucho tiempo con la máquina y manifestarse repetidamente tales síntomas (p. ej. hormigueo en los dedos), se recomienda someterse a un examen médico.

Mantenimiento y reparaciones

Efectuar con regularidad los trabajos de mantenimiento de la máquina. Efectuar únicamente trabajos de mantenimiento y reparaciones que estén descritos en el manual de instrucciones. Encargar todos los demás trabajos a un distribuidor especializado.

STIHL recomienda encargar los trabajos de mantenimiento y las reparaciones siempre a un distribuidor especializado STIHL. Los distribuidores especializados STIHL siguen periódicamente cursillos de instrucción y tienen a su disposición las informaciones técnicas.

Emplear sólo repuestos de gran calidad. De no hacerlo, existe el peligro de que se produzcan accidentes o daños en la máquina. Si tiene preguntas al respecto, consulte a un distribuidor especializado.

STIHL recomienda emplear únicamente piezas de repuesto originales STIHL. Las propiedades de éstas están armonizadas óptimamente con la máquina y las exigencias del usuario.

Para la reparación, el mantenimiento y la limpieza, **parar siempre el motor – ¡peligro de lesiones!** - Excepción: ajuste del carburador y el ralentí.

No poner en movimiento el motor con el dispositivo de arranque estando retirado el enchufe de la bujía o estando ésta desenroscada – **¡peligro de incendio** por chispas de encendido fuera del cilindro!

No realizar trabajos de mantenimiento en la máquina ni guardar ésta cerca de fuego abierto.

Comprobar periódicamente la estanqueidad del cierre del depósito.

Emplear únicamente bujías en perfecto estado, autorizadas por STIHL – véase "Datos técnicos".

Inspeccionar el cable de encendido (aislamiento perfecto, conexión firme).

Comprobar con regularidad el silenciador en cuanto a perfecto estado.

No trabajar estando dañado el silenciador ni sin éste – **¡peligro de incendio!** – **¡daños en los oídos!**

No tocar el silenciador si está caliente – **¡peligro de quemaduras!**

El estado de los elementos antivibradores influye en el comportamiento de vibración – controlar con regularidad dichos elementos.

Parar el motor para subsanar averías.

Completar el soplador

Acoplar el tubo de soplado

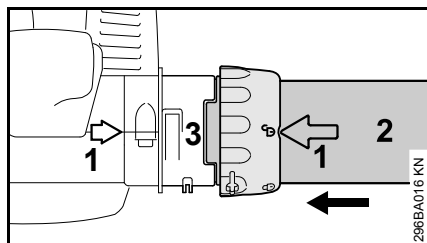

- Hacer coincidir las flechas (1)
- Ajustar la tuerca de racor, de manera que el símbolo  esté alineado con las flechas
- Montar el tubo de soplado (2) hasta el tope en el rebaje del racor (3)

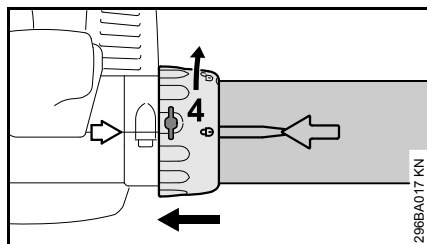

- Calar la tuerca de racor (4) sobre el racor hasta el tope
- Girar la tuerca de racor (4) en el sentido de la flecha hasta que el símbolo  esté alineado con las flechas – la tuerca de racor encastra de forma perceptible al oído

BG 56, BG 86, SH 56, SH 86

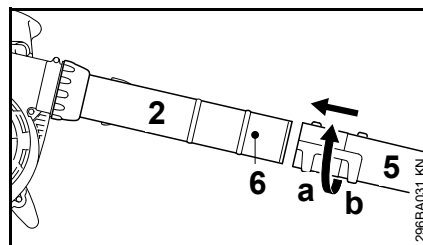

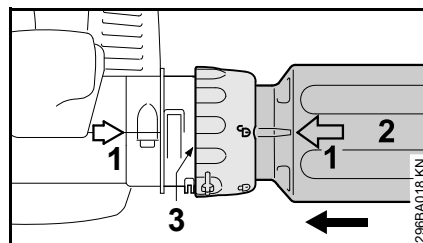

- Calar la tobera (5) en la posición (a) (larga) o la posición (b) (corta) en el tubo de soplado (2) hasta el pivote (6) y enclavarla en el sentido de la flecha

BG 66

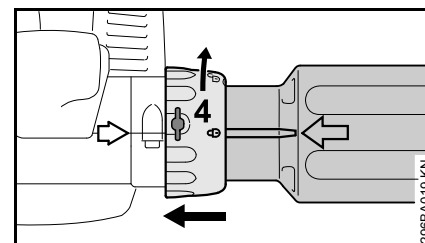

- Hacer coincidir las flechas (1)
- Ajustar la tuerca de racor, de manera que el símbolo  esté alineado con las flechas
- Montar el tubo de soplado (2) hasta el tope en el rebaje del racor (3)



- Calar la tuerca de racor (4) sobre el racor hasta el tope
- Girar la tuerca de racor (4) en el sentido de la flecha hasta que el símbolo  esté alineado con las flechas – la tuerca de racor encastra de forma perceptible al oído

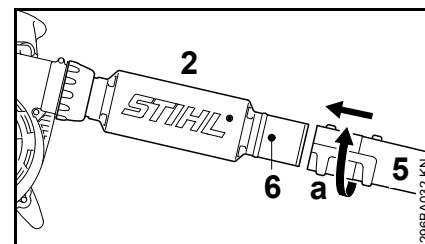

- Calar la tobera (5) en la posición (a) en el tubo de soplado (2) hasta el pivote (6) y enclavarla en el sentido de la flecha

Desmontar el tubo de soplado

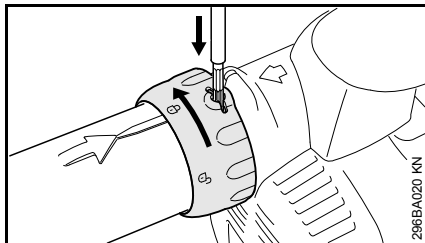

- Parar el motor
- Oprimir la brida a través de la abertura de la tuerca de racor con una herramienta apropiada
- Girar la tuerca de racor en el sentido de la flecha hasta el tope
- Quitar el tubo de soplado

Completar la aspiradora trituradora

Montar el codo

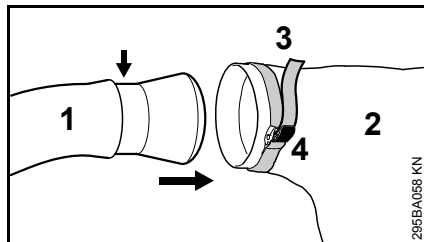

- Introducir el codo (1) en la bolsa colectora (2) hasta la marca (flecha)
- Apretar la cinta (3) en la bolsa colectora y oprimir la brida (4) hacia abajo

INDICACIÓN

La cremallera de la bolsa colectora tiene que estar cerrada

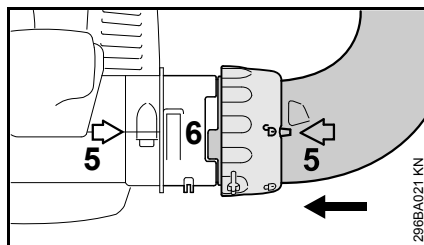

- Hacer coincidir las flechas (5)
- Ajustar la tuerca de racor, de manera que el símbolo  esté alineado con las flechas
- Montar el codo hasta el tope en el rebaje del racor (6)

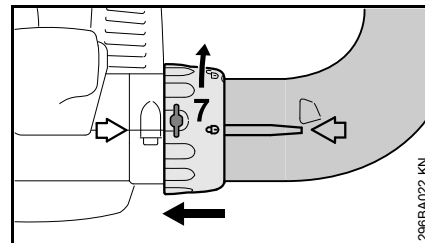

- Calar la tuerca de racor (7) sobre el racor hasta el tope
- Girar la tuerca de racor (7) en el sentido de la flecha hasta que el símbolo  esté alineado con las flechas – la tuerca de racor encastra de forma perceptible al oído

Completar el tubo de aspiración

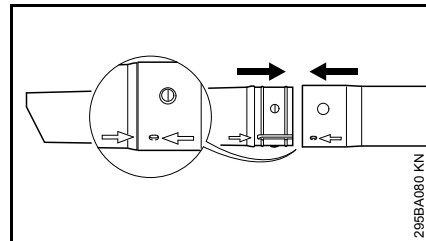

- Alinear el tubo de aspiración y la prolongación del mismo con las flechas, comprimirlos y encastrarlos

Montar el tubo de aspiración

- Parar el motor

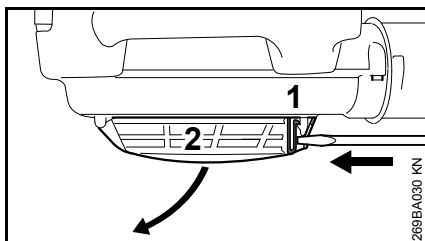

- Introducir el destornillador en la brida (1) y oprimirlo – de esta manera se desenclava la rejilla protectora (2) – abrir la rejilla protectora

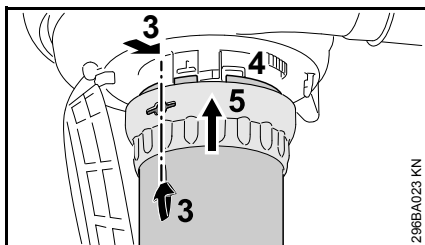

- Hacer coincidir las flechas (3)
- Ajustar la tuerca de racor (5), de manera que la abertura esté alineada con las flechas (3)
- Insertar el tubo de aspiración en el racor (4) de la carcasa del soplador hasta el tope
- Calar la tuerca de racor (5) sobre el racor de la carcasa del soplador

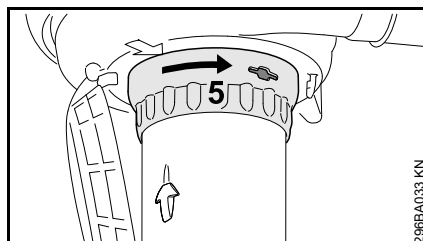

- Girar la tuerca de racor (5) en el sentido de la flecha hasta que encastre de forma perceptible al oído
- Seguir girando la tuerca de racor en el sentido de la flecha y apretarla firmemente

Desmontar el codo

- Parar el motor

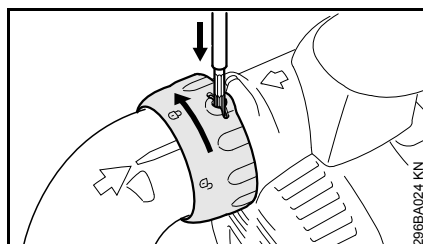

- Oprimir la brida a través de la abertura de la tuerca de racor con una herramienta apropiada
- Girar la tuerca de racor en el sentido de la flecha hasta el tope
- Quitar el codo

Desmontar el tubo de aspiración

- Parar el motor

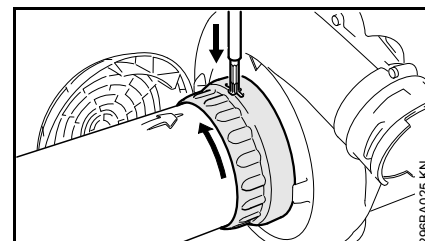

- Girar la tuerca de racor en el sentido de la flecha hasta el tope
- Oprimir la brida a través de la abertura de la tuerca de racor con una herramienta apropiada
- Seguir girando la tuerca de racor en el sentido de la flecha hasta que vuelva a hacer tope
- Quitar el tubo de aspiración
- Cerrar la rejilla protectora y encastrarla

Combustible

El motor se ha de alimentar con una mezcla compuesta por gasolina y aceite de motor.

ADVERTENCIA

Evitar el contacto cutáneo con la gasolina y la inhalación de vapores de la misma.

STIHL MotoMix

STIHL recomienda emplear STIHL MotoMix. Este combustible mezclado ya está exento de benceno y plomo, se distingue por un alto índice octano y tiene siempre la proporción de mezcla correcta.

El STIHL MotoMix está mezclado para obtener la máxima durabilidad del motor con el aceite de motor de dos tiempos HP Ultra STIHL.

MotoMix no está disponible en todos los mercados.

Mezclar combustible



INDICACIÓN

Si los productos de servicio no son apropiados o la proporción de la mezcla no corresponde a la norma se pueden producir serios daños en el motor. La gasolina o el aceite de motor de mala calidad pueden dañar el motor, los retenes, tuberías y el depósito de combustible.

Gasolina

Emplear solo **gasolina de marca** con un índice octano de 90 ROZ, como mínimo – con o sin plomo.

La gasolina con una proporción de alcohol superior al 10% puede provocar anomalías de funcionamiento en motores con ajuste manual del carburador, por lo que no se deberá emplear para alimentar estos motores.

Los motores equipados con M-Tronic suministran plena potencia empleando gasolina con una proporción de alcohol de hasta 25% (E25).

Aceite de motor

Si mezcla el combustible uno mismo, solo se puede usar un aceite de motor de dos tiempos STIHL u otro aceite de motor de alto rendimiento de las clases JASO FB, JASO FC, JASO FD, ISO-L-EGB, ISO-L-EGC o ISO-L-EGD.

STIHL prescribe el aceite de motor de dos tiempos STIHL HP Ultra o un aceite de motor de alto rendimiento similar para poder garantizar los valores límite de emisiones durante toda la vida útil de la máquina.

Proporción de la mezcla

Con aceite de motor de dos tiempos STIHL 1:50; 1:50 = 1 parte de aceite + 50 partes de gasolina

Ejemplos

Cantidad de gasolina	Aceite de dos tiempos STIHL 1:50	
Litros	Litros	(ml)
1	0,02	(20)
5	0,10	(100)
10	0,20	(200)
15	0,30	(300)
20	0,40	(400)
25	0,50	(500)

- En un bidón homologado para combustible, echar primero aceite de motor, luego gasolina, y mezclarlos bien

Guardar la mezcla de combustible

Sólo en bidones homologados para combustible, guardándolos en un lugar seco, fresco y seguro, protegidos contra la luz y el sol.

La mezcla de combustible envejece – mezclar sólo la cantidad que se necesite para algunas semanas. No guardar la mezcla de combustible durante más de 30 días. El efecto de la luz, el sol, altas o bajas temperaturas, pueden echar a perder con mayor rapidez la mezcla de combustible.

Sin embargo, la STIHL MotoMix se puede almacenar 2 años sin problemas.

- Antes de repostar, agitar con fuerza el bidón con la mezcla



ADVERTENCIA

En el bidón puede generarse presión – abrirlo con cuidado.

- Limpiar de vez en cuando a fondo el depósito de combustible y el bidón

Recoger el combustible residual y el líquido utilizado para la limpieza y llevarlos a los puntos limpios.

Repostar combustible



Preparar la máquina

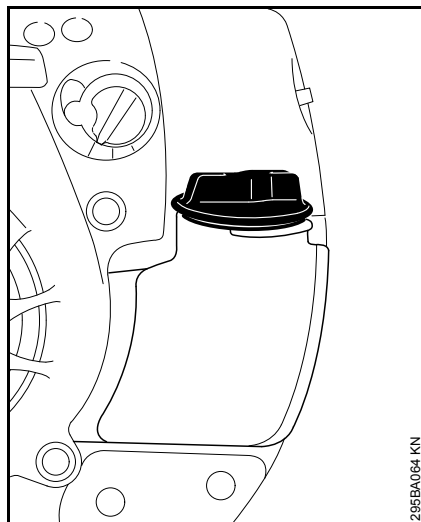

- Antes de repostar, limpiar el cierre del depósito y sus alrededores, a fin de que no entre suciedad en el depósito
- Posicionar la máquina, de manera que el cierre del depósito esté orientado hacia arriba

STIHL recomienda utilizar el sistema de llenado STIHL para combustible (accesorio especial).

Repostar combustible

No derramar combustible ni llenar el depósito hasta el borde.

- Abrir el cierre del depósito
- Repostar combustible
- Cerrar el cierre del depósito

! ADVERTENCIA

Tras el repostaje, apretar el cierre del depósito lo más firmemente posible con la mano.

Cambiar el cabezal de aspiración de combustible

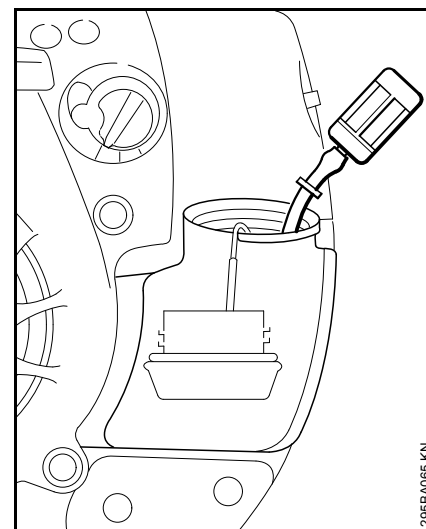

Cambiar anualmente el cabezal de aspiración, para ello:

- Vaciar el depósito de combustible
- Extraer del depósito el cabezal de aspiración de combustible con un gancho y retirarlo del tubo flexible
- Insertar un nuevo cabezal de aspiración en el tubo flexible
- Volver a poner el cabezal de aspiración en el depósito

Arrancar / parar el motor

Arrancar el motor

- Tener en cuenta las normas de seguridad

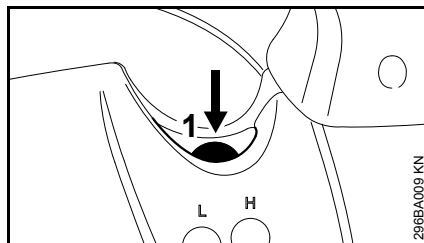

- Pulsar el fuelle (1) de la bomba manual de combustible 5 veces, como mínimo – aun cuando el fuelle esté lleno de combustible

Ajustar la palanca de ajuste

sólo BG 66 C, BG 86, SH 86

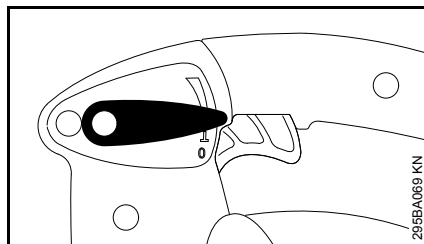

- Para arrancar, poner la palanca de ajuste en la posición de servicio **I**

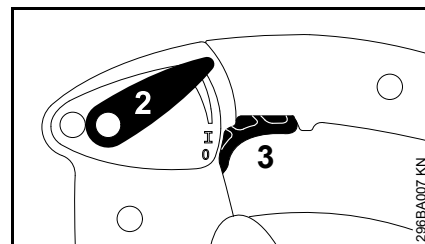

Con la palanca de ajuste (2) se puede fijar el acelerador (3) en cualquier decisión durante el trabajo.

Ajustar el botón giratorio

Con el motor frío

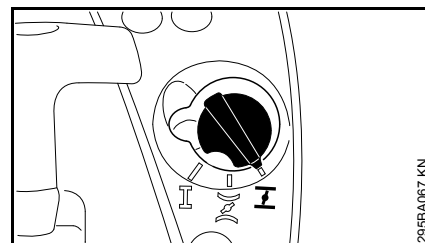

- Poner el botón giratorio de la mariposa de arranque en **I**

Con el motor caliente

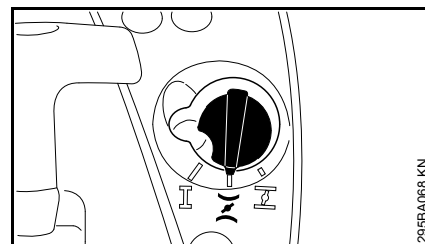

- Poner el botón giratorio de la mariposa de arranque en **II**

Esta posición servirá también cuando el motor haya estado ya en marcha, pero aún esté frío.

Arrancar

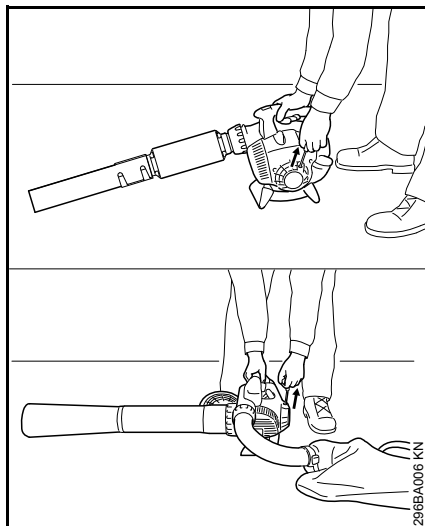

- Poner la máquina de forma segura en el suelo
- Adoptar una postura estable: oprimir firmemente la máquina contra el suelo por la carcasa con la mano derecha
- Con la mano izquierda, agarrar la empuñadura de arranque

Ejecución con ErgoStart

- Extraer uniformemente la empuñadura de arranque

Ejecución sin ElastoStart

- Extraer lentamente la empuñadura de arranque hasta percibir una resistencia y tirar entonces con rapidez y fuerza de aquélla

INDICACIÓN

No extraer el cordón hasta el extremo del mismo – ¡peligro de rotura!

- No dejar retroceder bruscamente la empuñadura de arranque – guiarla hacia atrás en sentido contrario al de extracción, para que el cordón se enrolle correctamente

Una vez en marcha el motor

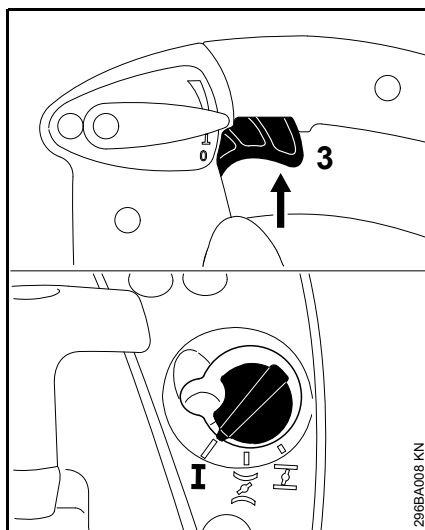

- Accionar brevemente el acelerador (3) – el botón giratorio de la mariposa de arranque salta a la posición de funcionamiento I – el motor pasa a ralentí

Parar el motor

BG 56, BG 66, SH 56

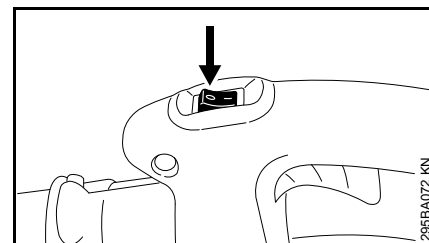

- Accionar el interruptor de parada a la posición 0 – el motor se para – el pulsador de parada vuelve por sí mismo hacia atrás tras haberlo accionado

BG 66 C, BG 86, SH 86

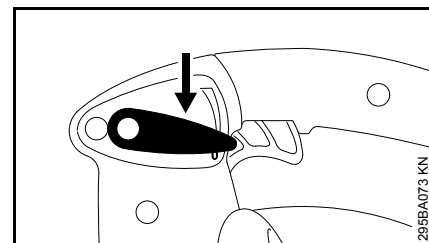

- Accionar la palanca de ajuste hacia 0 – el motor se para – la palanca de ajuste vuelve por sí misma hacia atrás tras haberla accionado

Otras indicaciones para el arranque

Si se para el motor estando el botón giratorio en la posición  o al acelerar

- Girar el botón de la mariposa de arranque a  – seguir arrancando hasta que el motor se ponga en marcha

Si no arranca el motor

- Comprobar si son correctos todos los ajustes (posición de la mariposa de arranque, palanca de ajuste en la posición de funcionamiento I)
- Repetir el proceso de arranque

El depósito se ha vaciado por completo y se ha vuelto a repostar

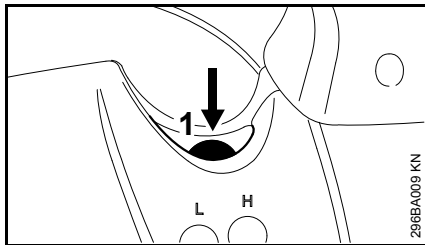

- Pulsar el fuelle (1) de la bomba manual de combustible 5 veces, como mínimo – aun cuando el fuelle esté lleno de combustible
- Volver a accionar el arranque

Limpiar el filtro de aire

Los filtros de aire sucios disminuyen la potencia del motor, aumentan el consumo de combustible y dificultan el arranque.

Diferentes filtros de aire

Según la ejecución, las máquinas están equipadas con diferentes filtros de aire. Las máquinas se pueden diferenciar por la caja del filtro de aire y por el filtro de aire mismo.

Ejecución con material de filtro plano

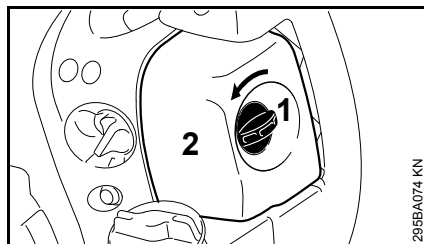

- Girar el tornillo de la tapa del filtro (1) hacia la izquierda a la posición vertical
- Quitar la tapa del filtro (2)
- Eliminar la suciedad más importante de los alrededores del filtro de aire

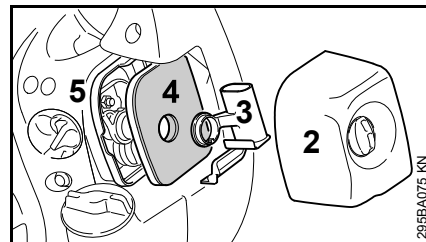

- Retirar el elemento (3) y quitar el filtro de aire (4) de la caja del mismo (5)
- Cambiar el filtro de aire Para salir del paso, golpearlo ligeramente o soplarlo – ¡no lavarlo!

Sustituir las piezas dañadas

Colocar el filtro

- Colocar el filtro de aire (4) en la caja del filtro (5) y colocar el elemento (3)
- Asentar la tapa del filtro (2) y girar el tornillo de la tapa del mismo hacia la derecha a la posición horizontal

Ejecución con material de filtro plegado

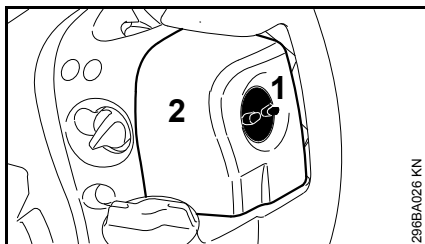

- Desenroscar el tornillo de la tapa del filtro (1) en sentido antihorario
- Quitar la tapa del filtro (2)
- Eliminar la suciedad más importante de los alrededores del filtro de aire

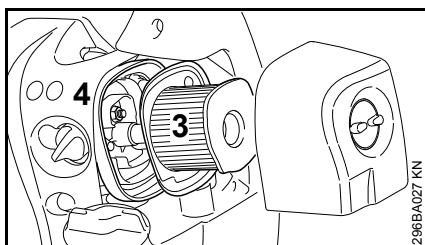

- Quitar el filtro de aire (3) de la caja (4)

Limpiar el filtro de aire

- Golpear ligeramente el filtro o soplarlo desde dentro hacia fuera con aire comprimido

En el caso de suciedad resistente o de estar pegado el tejido del filtro

- Lavar el filtro en detergente especial STIHL (accesorio especial) o en un líquido detergente limpio, no inflamable (p. ej. agua jabonosa caliente) – enjuagar el filtro de aire

desde dentro hacia fuera debajo de un chorro de agua – no emplear ninguna hidrolimpiadora de alta presión.

- Secar el filtro – no someterlo a calor extremo

Colocar el filtro de aire

- Colocar el filtro de aire en la caja del mismo
- Asentar la tapa del filtro y enroscar el tornillo de la tapa del filtro en sentido horario

Ajustar el carburador

El carburador está armonizado de fábrica, de manera que el motor recibe una mezcla óptima de combustible y aire en cualesquiera estados operativos.

Ajustar el ralentí

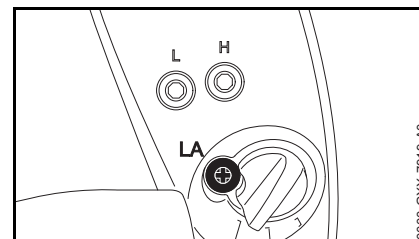

El motor se para en ralentí

- Girar el tornillo de tope del ralentí (LA) en sentido horario hasta que el motor funcione con regularidad

Bujía

- Si la potencia de motor es insuficiente, el arranque es deficiente o el ralentí es irregular, comprobar primero la bujía
- Tras unas 100 horas de servicio, sustituir la bujía – hacerlo antes ya si los electrodos están muy quemados – emplear sólo bujías autorizadas por STIHL y que estén desparasitadas – véase "Datos técnicos"

Desmontar la bujía

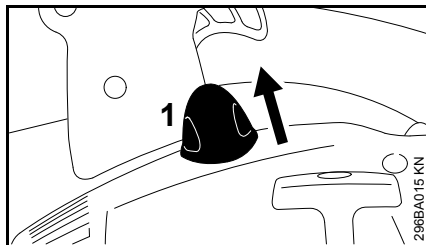

- Retirar el enchufe de la bujía (1)
- Desenroscar la bujía

Examinar la bujía

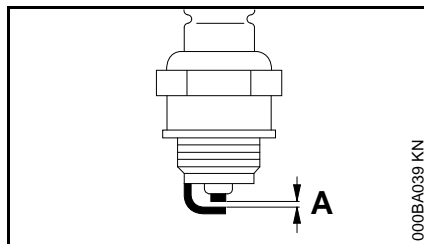

- Limpiar la bujía si está sucia
- Comprobar la distancia entre electrodos (A) y reajustarla si es necesario – para el valor de la distancia, véase "Datos técnicos"
- Subsanan las causas del ensuciamiento de la bujía

Causas posibles:

- Exceso de aceite de motor en el combustible
- Filtro de aire sucio
- Condiciones de servicio desfavorables

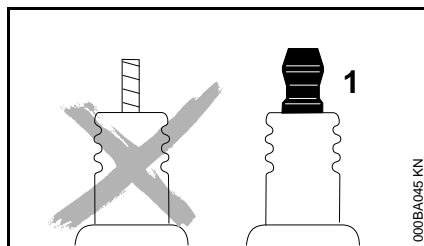

! ADVERTENCIA

En caso de no estar apretada la tuerca de conexión (1) o si esta falta, pueden producirse chispas. Si se trabaja en un entorno fácilmente inflamable o

explosivo se pueden provocar incendios o explosiones. Las personas pueden sufrir lesiones graves o se pueden producir daños materiales.

- Emplear bujías desparasitadas con tuerca de conexión fija

Montar la bujía

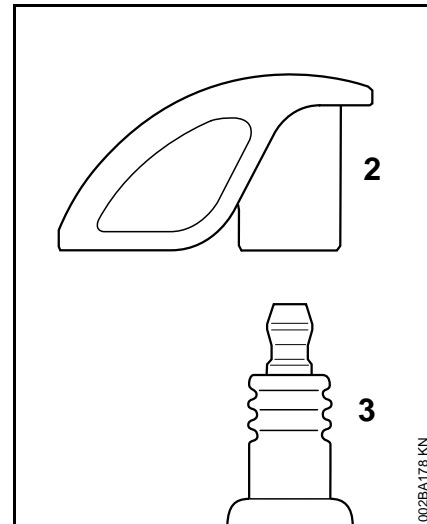

- Enroscar la bujía (3) y presionar el enchufe (2) de la misma firmemente sobre la bujía (3)

Comportamiento de marcha del motor

Si el comportamiento de marcha del motor no es satisfactorio pese a haber limpiado el filtro de aire y estar correctamente ajustado el carburador, la causa podrá residir también en el silenciador.

Hacer comprobar a un distribuidor especializado el silenciador en cuanto a ensuciamiento (coquización).

STIHL recomienda encargar los trabajos de mantenimiento y las reparaciones siempre a un distribuidor especializado STIHL.

Guardar la máquina

En pausas de servicio a partir de unos 3 meses

- Vaciar y limpiar el depósito de combustible en un lugar bien ventilado
- Llevar el combustible a los puntos limpios
- Dejar que se vacíe el carburador con el motor en marcha – en otro caso, se pueden pegar las membranas del carburador
- Limpiar a fondo la máquina, especialmente las láminas del cilindro y el filtro de aire
- Guardar la máquina en un lugar seco y seguro. Protegerla contra el uso por personas ajenas (p. ej. por niños).

Instrucciones de mantenimiento y conservación

Estos datos se refieren a condiciones de trabajo normales. En condiciones de trabajo más dificultosas (fuerte acumulación de polvo, etc.) y trabajos diarios de mayor duración, acortar correspondientemente los intervalos indicados.		Antes de comenzar el trabajo	Tras finalizar el trabajo o diariamente	Tras cada llenado del depósito	Semanalmente	Mensualmente	Anualmente	En caso de avería	En caso de daños	Si lo requiere su estado
Máquina completa	control visual (estado, desgaste, estanqueidad)	x		x						
	limpiar		x							
Empuñadura de mando	Comprobación del funcionamiento	x		x						
Filtro de aire	limpiar							x		x
	dañados								x	x
Bomba manual de combustible (en caso de estar disponible)	comprobar	X								
	reparar por un distribuidor especializado ¹⁾								X	
Filtro en el depósito de combustible	comprobar							x		
	renovar el filtro						x		x	x
Depósito de combustible	limpiar							x		x
Carburador	controlar el ralentí	x		x						
	reajustar el ralentí									x
Bujía	reajustar la distancia entre electrodos							x		
	sustituir tras 100 horas de servicio									
Rejilla parachispas ²⁾ en el silenciador	comprobar							x		
	renovar por un distribuidor especializado ¹⁾								x	x

Estos datos se refieren a condiciones de trabajo normales. En condiciones de trabajo más dificultosas (fuerte acumulación de polvo, etc.) y trabajos diarios de mayor duración, acortar correspondientemente los intervalos indicados.		Antes de comenzar el trabajo	Tras finalizar el trabajo o diariamente	Tras cada llenado del depósito	Semanalmente	Mensualmente	Anualmente	En caso de avería	En caso de daños	Si lo requiere su estado
Aberturas de aspiración para aire de refrigeración	limpiar									x
Tornillos y tuercas accesibles (excepto tornillos de ajuste)	reapretar									x
Elementos antivibradores	comprobar	x						x		x
	renovar por un distribuidor especializado ¹⁾								x	
Rótulos adhesivos de seguridad	sustituir								x	

1) STIHL recomienda un distribuidor especializado STIHL

2) Existente sólo según qué países

Minimizar el desgaste y evitar daños

La observancia de las instrucciones de este manual de instrucciones evita un desgaste excesivo y daños en la máquina.

El uso, mantenimiento y almacenamiento de la máquina se han de realizar con el esmero descrito en este manual de instrucciones.

Todos los daños originados por la inobservancia de las instrucciones de seguridad manejo y mantenimiento son responsabilidad del usuario mismo. Ello rige en especial para:

- Modificaciones del producto no autorizadas por STIHL
- El empleo de herramientas o accesorios no autorizados o no apropiados para la máquina o que sean de baja calidad
- El empleo de la máquina para fines inapropiados
- Empleo de la máquina en actos deportivos o competiciones
- Daños derivados de seguir utilizando la máquina pese a la existencia de componentes averiados

Trabajos de mantenimiento

Todos los trabajos especificados en el capítulo "Instrucciones de mantenimiento y conservación" se han de realizar con regularidad. Si no puede efectuar estos trabajos de

mantenimiento el usuario mismo, deberá encargarlos a un distribuidor especializado.

STIHL recomienda encargar los trabajos de mantenimiento y las reparaciones siempre a un distribuidor especializado STIHL. Los distribuidores especializados STIHL siguen periódicamente cursos de instrucción y tienen a su disposición las Informaciones técnicas.

De no efectuar a tiempo estos trabajos o si no se realizan como es debido, pueden producirse daños que serán responsabilidad del usuario mismo. De ellos forman parte, entre otros:

- Daños en el motor como consecuencia de un mantenimiento inoportuno o insuficiente (p. ej. filtros de aire y combustible), ajuste erróneo del carburador o limpieza insuficiente del recorrido del aire de refrigeración (rendijas de aspiración, aletas del cilindro)
- Daños por corrosión y otros daños derivados de un almacenamiento inadecuado
- Daños en la máquina como consecuencia del empleo de piezas de repuesto de mala calidad

Piezas de desgaste

Algunas piezas de la máquina están sometidas a un desgaste normal aun cuando el uso sea el apropiado y se han de sustituir oportunamente en función del tipo y la duración de su utilización. De ellos forman parte, entre otros:

- Filtro (para aire, combustible)
- Rueda del soplador, estrella trituradora
- Bolsa colectora
- Dispositivo de arranque
- Bujía

Componentes importantes

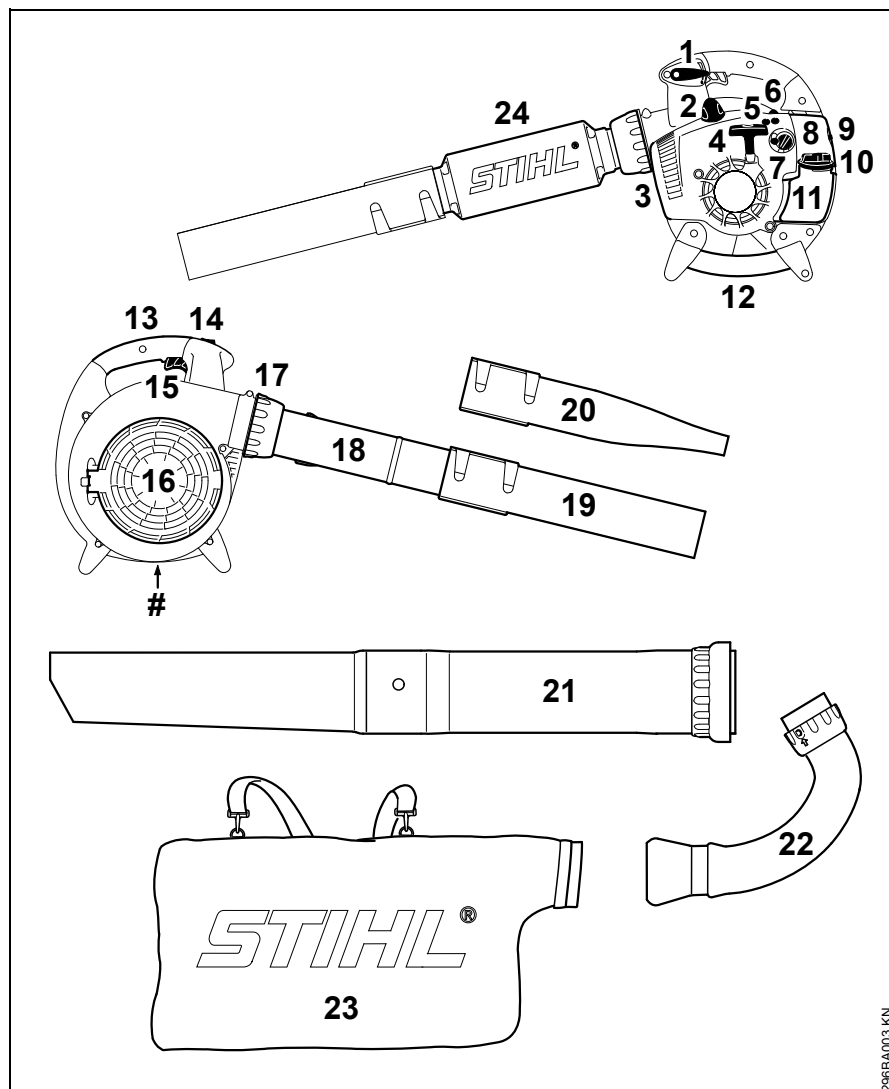

- 1 Palanca de ajuste (BG 66 C, BG 86, SH 86)
 - 2 Enchufe de la bujía
 - 3 Silenciador
 - 4 Empuñadura de arranque
 - 5 Tornillo de tope del ralentí (LA)
 - 6 Bomba manual de combustible
 - 7 Botón giratorio de la mariposa de arranque
 - 8 Tapa del filtro
 - 9 Tornillo de la tapa del filtro
 - 10 Cierre del depósito de combustible
 - 11 Depósito de combustible
 - 12 Empuñadura
 - 13 Empuñadura de mando
 - 14 Pulsador de parada (BG 56, BG 66, SH 56)
 - 15 Acelerador
 - 16 Rejilla protectora
 - 17 Tuerca de racor
 - 18 Tubo de soplado (BG 56, BG 86, SH 56, SH 86)
 - 19 Boquilla redonda
 - 20 Tobera plana*
 - 21 Tubo de aspiración*
 - 22 Codo*
 - 23 Bolsa colectora*
 - 24 Silenciador del tubo de soplado (BG 66)
- # Número de máquina

* según la ejecución, accesorio especial

296BA003 KN

Datos técnicos

Motor

Motor monocilíndrico de dos tiempos

Cilindrada:	27,2 cm ³
Diámetro:	34 mm
Carrera:	30 mm
Régimen de ralentí:	2500 rpm
Potencia según ISO 7293:	
BG 56:	0,7 kW (1,0 CV)
BG 66:	0,6 kW (0,8 CV)
BG 86:	0,8 kW (1,1 CV)
SH 56:	0,7 kW (1,0 CV)
SH 86:	0,8 kW (1,1 CV)

Sistema de encendido

Encendido por magneto de control electrónico

Bujía (desparasitada):	NGK CMR 6 H
Distancia entre electrodos:	0,5 mm

Sistema de combustible

Carburador de membrana independiente de la posición con bomba de combustible integrada

Capacidad del depósito de combustible:

BG 56:	540 cm ³ (0,54 l)
BG 66:	540 cm ³ (0,54 l)
BG 66°C:	440 cm ³ (0,44 l)

BG 86:	440 cm ³ (0,44 l)
SH 56:	540 cm ³ (0,54 l)
SH 86:	440 cm ³ (0,44 l)

Potencia de soplado

Fuerza de soplado (tobera redonda)

BG 56:	13 N
BG 66:	10 N
BG 86:	15 N
SH 56:	15 N
SH 86:	15 N

Velocidad del aire (servicio de soplado)

Servicio de soplado (tobera redonda)

BG 56:	60 m/s
BG 66:	51 m/s
BG 86:	63 m/s
SH 56:	60 m/s
SH 86:	63 m/s

Servicio de soplado (tobera plana)

BG 86:	74 m/s
SH 86:	74 m/s

Paso de aire

	Tobera redonda	Tobera plana
BG 56:	700 m ³ /h	- - -
BG 66:	630 m ³ /h	- - -
BG 86:	755 m ³ /h	620 m ³ /h
SH 56:	700 m ³ /h	560 m ³ /h
SH 86:	755 m ³ /h	620 m ³ /h

Velocidad máxima del aire (servicio de soplado, tobera redonda)

BG 56:	71 m/s
BG 66:	62 m/s
BG 86:	76 m/s
SH 56:	71 m/s
SH 86:	76 m/s

Paso de aire máximo (sin sistema de soplado)

BG 56:	730 m ³ /h
BG 66:	730 m ³ /h
BG 86:	810 m ³ /h
SH 56:	730 m ³ /h
SH 86:	810 m ³ /h

Peso

Depósito vacío, servicio de soplado

BG 56:	4,1 kg
BG 56°C:	4,1 kg
BG 66 D:	4,5 kg
BG 66 D C:	4,8 kg
BG 86:	4,4 kg
BG 86°C:	4,4 kg

Depósito vacío, servicio de aspiración

SH 56:	5,4 kg
SH 56°C:	5,4 kg
SH 86:	5,8 kg
SH 86°C:	5,8 kg

Valores de sonido y vibraciones

Para más detalles relativos al cumplimiento de la pauta de la patronal sobre vibraciones 2002/44/CE, véase www.stihl.com/vib/.

Nivel de intensidad sonora L_{peq} según DIN EN ISO 15503

	Servicio de soplado	Servicio de aspiración
BG 56:	90 dB (A)	94 dB (A)
BG 66:	86 dB (A)	- - -
BG 86:	90 dB (A)	93 dB (A)
SH 56:	90 dB (A)	94 dB (A)
SH 86:	90 dB (A)	93 dB (A)

Nivel de potencia sonora L_w según DIN EN ISO 15503

	Servicio de soplado	Servicio de aspiración
BG 56:	104 dB (A)	105 dB (A)
BG 66:	98 dB (A)	- - -
BG 86:	104 dB (A)	106 dB (A)
SH 56:	104 dB (A)	105 dB (A)
SH 86:	104 dB (A)	106 dB (A)

Valor de vibraciones $a_{hv,eq}$ según DIN EN 15503**Servicio de soplado**

	Empuñadura derecha
BG 56:	8,0 m/s ²
BG 66:	7,8 m/s ²
BG 66°C:	2,1 m/s ²

BG 86:	2,5 m/s ²
SH 56:	8,0 m/s ²
SH 86:	2,5 m/s ²

Servicio de aspiración

	Empuñadura izquierda	Empuñadura derecha
BG 56:	9,1 m/s ²	8,0 m/s ²
BG 86:	2,5 m/s ²	1,9 m/s ²
SH 56:	9,1 m/s ²	8,0 m/s ²
SH 86:	2,5 m/s ²	1,9 m/s ²

Para el nivel de intensidad sonora y el nivel de potencia sonora, el factor K-según

RL 2006/42/CE es = 2,5 dB(A); para el valor de vibraciones, el factor K-según RL 2006/42/CE es = 2,0 m/s².

REACH

REACH designa una ordenanza CE para el registro, evaluación y homologación de productos químicos.

Para informaciones para cumplimentar la ordenanza REACH (CE) núm. 1907/2006, véase www.stihl.com/reach

Valor de emisiones de gases de escape

El valor de CO₂ medido en el procedimiento de sistema de homologación de la UE se indica en www.stihl.com/co2 en los datos técnicos específicos del producto.

El valor calculado de CO₂ se determina en un motor representativo según un procedimiento de comprobación

normalizado en condiciones de laboratorio y no representa una garantía explícita o implícita de la potencia de un motor concreto.

Con el uso y mantenimiento previstos estipulados en este manual de instrucciones se cumplen los requerimientos correspondientes de las emisiones de gases de escape. En el caso de modificaciones del motor se suspende el permiso de funcionamiento.

Indicaciones para la reparación

Los usuarios de esta máquina sólo deberán realizar trabajos de mantenimiento y conservación que estén especificados en este manual de instrucciones. Las reparaciones de mayor alcance las deberán realizar únicamente distribuidores especializados.

STIHL recomienda encargar los trabajos de mantenimiento y las reparaciones siempre a un distribuidor especializado STIHL. Los distribuidores especializados STIHL siguen periódicamente cursillos de instrucción y tienen a su disposición las informaciones técnicas.

En casos de reparación, montar únicamente piezas de repuesto autorizadas por STIHL para esta máquina o piezas técnicamente equivalentes. Emplear sólo repuestos de gran calidad. De no hacerlo, existe el peligro de que se produzcan accidentes o daños en la máquina.

STIHL recomienda emplear piezas de repuesto originales STIHL.

Las piezas originales STIHL se reconocen por el número de pieza de repuesto STIHL, por el logotipo **STIHL** y, dado el caso, el anagrama de repuestos STIHL  (en piezas pequeñas, puede encontrarse este anagrama también solo).

Gestión de residuos

En la gestión de residuos, observar las normas correspondientes específicas de los países.

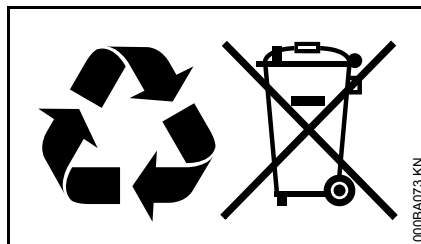

Los productos STIHL no deben echarse a la basura doméstica. Entregar el producto STIHL, el acumulador, los accesorios y el embalaje para reciclarlos de forma ecológica.

El distribuidor especializado STIHL le proporcionará informaciones actuales relativas a la gestión de residuos.

Declaración de conformidad UE

ANDREAS STIHL AG & Co. KG
Badstr. 115
D-71336 Waiblingen

Alemania

declara, como único responsable, que

Tipo:	Soplador aspiradora/trituradora
Marca:	STIHL
Modelo:	BG 56 BG 56 C BG 56 C-E BG 66 BG 66 C BG 66 C-E BG 86 BG 86 C BG 86 C-E SH 56 SH 56 C SH 56 C-E SH 86 SH 86 C SH 86 C-E

Identificación de serie: 4241

Cilindrada: 27,2 cm³

cumple las disposiciones pertinentes de las directrices 2011/65/UE, 2006/42/CE, 2014/30/UE y 2000/14/CE y que se ha desarrollado y fabricado en cada caso conforme a las versiones de las normas siguientes vigentes en la fecha de producción:

EN ISO 12100, EN 15503, EN 55012,
EN 61000-6-1

Para determinar el nivel de potencia
acústica medido y garantizado, se ha
procedido conforme a la
directriz 2000/14/CE, anexo V,
aplicándose la norma ISO 11094.

Nivel de potencia acústica medido

Todos los BG 56: 102 dB(A)
Todos los BG 66: 99 dB(A)
Todos los BG 86: 102 dB(A)
Todos las SH 56: 103 dB(A)
Todos las SH 86: 103 dB(A)

Nivel de potencia acústica garantizado

Todos los BG 56: 104 dB(A)
Todos los BG 66: 101 dB(A)
Todos los BG 86: 104 dB(A)
Todos las SH 56: 105 dB(A)
Todos las SH 86: 105 dB(A)

Conservación de la documentación
técnica:

ANDREAS STIHL AG & Co. KG
Produktzulassung

El año de construcción y el número de
máquina están indicados en la misma.

Waiblingen, 03/02/2020

ANDREAS STIHL AG & Co. KG

Atentamente,

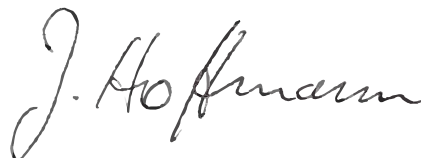

Dr. Jürgen Hoffmann

Director de datos de productos, normas
y homologación



Índice

Referente a estas Instruções de serviço	29
Indicações de segurança e técnica de trabalho	29
Completar o soprador	35
Completar a trituradora de aspiração	37
Combustível	38
Meter combustível	40
Arrancar / Parar o motor	41
Limpar o filtro de ar	43
Regular o carburador	44
Vela de ignição	44
Comportamento da marcha do motor	45
Guardar o aparelho	46
Indicações de manutenção e de conservação	47
Minimizar o desgaste, e evitar os danos	49
Peças importantes	50
Dados técnicos	51
Indicações de reparação	53
Eliminação	53
Declaração de conformidade CE	53

Estimado(a) cliente,

muito obrigado por ter adquirido um produto de qualidade da empresa STIHL.

Este produto foi fabricado graças a modernos processos de produção e recorrendo a extensas medidas de garantia de qualidade. Estamos empenhados em fazer tudo para que fique satisfeito com este aparelho e possa trabalhar sem quaisquer inconvenientes.

Se tiver perguntas referentes ao seu aparelho, dirija-se ao seu revendedor ou diretamente à nossa sociedade de vendas.

Atenciosamente seu,



Dr. Nikolas Stihl

STIHL

Estas Instruções de serviço são protegidas pelos direitos de autor. Todos os direitos ficam reservados, particularmente o direito de reprodução, da tradução e do tratamento com sistemas electrónicos.

Referente a estas Instruções de serviço

Símbolos ilustrados

Todos os símbolos ilustrados aplicados no aparelho, são explicados nestas Instruções de serviço.

Os símbolos ilustrados seguintes podem ser aplicados no aparelho dependentemente do aparelho e do equipamento.



Depósito de combustível; mistura de combustível de gasolina e óleo para motores

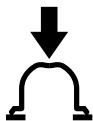

Accionar a bomba manual de combustível

Marcação de secções no texto



AVISO

Aviso! Perigo de acidentes e de ferimentos em pessoas e danos materiais graves.



INDICAÇÃO

Aviso! Perigo de danos no aparelho ou em componentes individuais.

Aperfeiçoamento técnico

A STIHL trabalha permanentemente no aperfeiçoamento de todas as máquinas e de todos os aparelhos. Por esse

motivo, reservamo-nos o direito a alterações na forma, técnica e equipamento do material fornecido.

Por esta razão, não podem ser feitas reivindicações com base nas indicações e ilustrações deste manual de instruções.

Indicações de segurança e técnica de trabalho



São necessárias medidas de segurança especiais para trabalhar com o aparelho a motor.



Ler com atenção todo o manual de instruções antes de colocar o aparelho pela primeira vez em funcionamento, e guardá-lo num lugar seguro para uso posterior. O desrespeito do manual de instruções pode acarretar perigo de morte.

Observar as prescrições de segurança referentes aos diferentes países, por exemplo das cooperativas profissionais, caixas sociais, autoridades para a protecção de trabalho e outros.

Para quem trabalha pela primeira vez com o aparelho: peça ao vendedor ou a uma outra pessoa competente que lhe explique como usar o aparelho em segurança – ou participe num curso de especialização.

Menores não devem trabalhar com o aparelho – com a excepção de jovens maiores de 16 anos sob supervisão para fins de formação profissional.

Manter afastados crianças, animais e espectadores.

Quando o aparelho não for utilizado, deverá ser parado sem colocar ninguém em perigo. Bloquear o acesso ao aparelho a pessoas não autorizadas.

O utilizador é responsável por acidentes ou perigos que se apresentam perante outras pessoas ou a sua propriedade.

Só passar ou emprestar o aparelho a pessoas que conheçam este modelo e o seu manuseamento – e entregar sempre o manual de instruções.

A utilização de aparelhos que emitem ruído também pode estar limitada temporariamente por prescrições nacionais e também locais.

Só colocar o aparelho em funcionamento se todas as peças estiverem intactas.

Não utilizar aparelhos de limpeza alta pressão para a limpeza do aparelho. O jato de água duro pode danificar partes do aparelho.

Acessórios e peças de reposição

Só incorporar peças ou acessórios autorizados pela STIHL para este aparelho ou peças tecnicamente similares. Em caso de dúvidas, deve ser consultado um revendedor especializado. Utilizar unicamente peças ou acessórios de alta qualidade. Caso contrário, há perigo de acidentes ou de danos no aparelho.

A STIHL recomenda a utilização de peças e acessórios originais da STIHL. Estes estão perfeitamente adaptados nas suas características ao produto e às exigências do utilizador.

Não efetuar alterações no aparelho – a segurança pode ser posta causa. A STIHL exclui qualquer responsabilidade por danos de pessoas e de objectos que se apresentam durante o emprego de aparelhos de anexo não autorizados.

Aptidão física

As pessoas que trabalham com o aparelho devem estar descansadas, saudáveis e em boa forma.

Quem não deva esforçar-se por razões da sua saúde deverá perguntar ao seu médico se é possível trabalhar com um aparelho a motor.

Só para os portadores de pacemakers: o sistema de ignição deste aparelho produz um campo eletromagnético muito pequeno. Não é possível excluir totalmente a sua influência em determinados tipos de pacemakers. A STIHL recomenda consultar o médico assistente e o fabricante do pacemaker para evitar riscos para a saúde.

Não trabalhar com o aparelho após o consumo de álcool, medicamentos que prejudiquem a capacidade de reacção, ou drogas.

Utilização prevista

O soprador possibilita a eliminação de ervas secas, relva, papel e semelhante, por exemplo em parques, estádios, parques de estacionamento ou entradas. Também é adequado para soprar caminhos de caça na floresta.

Além disso, a trituradora de aspiração está concebida para aspirar folhas e outros desperdícios leves, soltos e não combustíveis.

Não soprar nem aspirar materiais prejudiciais para a saúde.

A utilização do aparelho para outras finalidades não é autorizada e pode provocar acidentes ou danos no

aparelho. Não efetuar alterações no produto – também estas podem provocar acidentes ou danos no aparelho.

Fatos e equipamento

Usar os fatos e o equipamento prescritos.



Os fatos têm que ser convenientes, e não devem incomodar. Vestuário justo, fato-macaco, sem casaco de trabalho.



Não usar vestuário, xaile, gravata, joias que possa entrar na abertura de aspiração de ar. Prender os cabelos compridos e certificar-se de que ficam presos acima dos ombros.

Usar calçado resistente, com solas antiderrapantes.



AVISO



Para reduzir o risco de lesões oculares, use óculos justos de acordo com a norma EN 166 Certificar-se de que os óculos de proteção assentam corretamente.

Colocar a sua proteção anti-ruído "individual" – por exemplo cápsulas para proteger os ouvidos.

A STIHL tem uma vasta gama de equipamentos de proteção individuais.

Transporte do aparelho

Parar sempre o motor.

Durante o transporte em veículos:

- Proteger o aparelho para que não incline para o lado, não seja danificado, e não seja derramado combustível

Abastecer o depósito



A gasolina é extremamente inflamável – manter a distância de chamas vivas – não derramar combustível – não fumar.

Antes de abastecer o depósito **parar o motor**.

Não abastecer o depósito enquanto que o motor ainda esteja quente – o combustível pode transbordar – **perigo de incêndio!**

Abrir cuidadosamente a tampa do depósito para que uma sobrepressão existente possa dissipar-se lentamente, e para que não saia combustível.

Só abastecer o depósito em locais bem ventilados. Se for derramado combustível, limpar imediatamente o aparelho – atenção para que o vestuário não entre em contacto com o combustível, caso contrário deverá ser trocado imediatamente.



Prestar atenção a fugas! Se sair combustível, não arrancar o motor – **Perigo de morte devido a queimaduras!**



Apertar a tampa roscada do depósito tão firmemente quanto possível depois de ter abastecido o depósito.

Assim, reduz-se o risco de a tampa do depósito se soltar devido à vibração do motor e de sair combustível.

Antes do arranque

Verificar se o aparelho a motor está num estado seguro para o serviço – observar os respetivos capítulos no manual de instruções:

- Verificar se o sistema de combustível veda bem, particularmente as peças visíveis, como por exemplo a tampa do depósito, as uniões das mangueiras, a bomba manual de combustível (unicamente nos aparelhos a motor com bomba manual de combustível). Não ligar o motor em caso de fugas ou danos – **perigo de incêndio!** O aparelho deve ser reparado no revendedor especializado antes da colocação em funcionamento
- O acelerador têm de apresentar uma marcha suave e de recuar por si próprio para a regulação da marcha em vazio
- Tem que ser fácil acionar a alavanca de regulação/o botão para **STOP** ou **0**
- Os cabos têm que estar limpos e secos, sem óleo nem sujidade – isto é importante para conduzir o aparelho a motor em segurança

- O sistema de sopro tem que estar montado devidamente
- Verificar o assentamento firme do conector da linha de ignição – um conector mal assente pode provocar faíscas que podem inflamar a mistura que sai de combustível-ar – **Perigo de incêndio!**
- Verificar o estado da roda do ventilador e da caixa do ventilador

O desgaste na caixa do ventilador (fendas, ruturas) pode provocar perigo de ferimentos devido saída de elementos estranhos. Consultar um revendedor especializado no caso de danos na caixa do ventilador – a STIHL recomenda o revendedor especializado da STIHL

Não efetuar nenhuma alteração nos equipamentos de segurança e de operação

O aparelho apenas deve ser acionado num estado seguro para o serviço – **Perigo de acidentes!**

Ligar o motor

A uma distância de pelo menos 3 metros do local do abastecimento do depósito, e não em locais fechados.

O aparelho só é usado por uma pessoa – não permitir outras pessoas na zona de trabalho – nem durante o arranque.

Não arrancar o motor a partir da mão – arrancar como descrito no manual de instruções.

Segurar bem no aparelho, apenas em solo plano, respeitando uma posição firme e segura.

Objetos (por exemplo pedras) podem ser projetados para cima depois do arranque do motor devido à corrente de ar expandido.

Durante o trabalho

Em caso de perigo iminente ou de emergência, desligar imediatamente o motor – colocar a alavanca reguladora em **STOP** ou **0**.

O aparelho só é usado por uma pessoa – não permitir outras pessoas na zona de trabalho

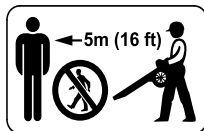

Nenhuma outra pessoa deve permanecer num raio de 5 m devido à projeção de objetos **Perigo de ferimentos!**

Respeitar esta distância mesmo para outros bens (veículos, vidros de janelas) – **Perigo de danos materiais!**



Nunca soprar na direção de pessoas ou de animais – o aparelho pode lançar pequenos objetos a grande velocidade – **Perigo de ferimentos!**

Prestar atenção a pequenos animais durante o sopro e a trituração de aspiração (em campo aberto e em jardins) para não os colocar em perigo.

Nunca deixar o aparelho a funcionar sem vigilância.

Cuidado com superfícies muito lisas, humidade, neve, gelo, em encostas, num terreno acidentado – **Perigo de deslize!**

Observar os obstáculos: Desperdícios, tocos, raízes, fossos – **perigo de tropeçar!**

Não trabalhar num escadote, nem em locais instáveis.

Prestar maior atenção e cuidado com a proteção antirruído colocada – porque a percepção de ruídos de alerta (gritos, sinais e outros) fica limitada.

Trabalhar de forma calma e concentrada – só em boas condições de luz e de visibilidade. Trabalhar com cuidado, sem colocar outras pessoas em perigo.

Fazer pausas no devido tempo para evitar o cansaço e o esgotamento – **perigo de acidentes!**

Os silenciadores com catalisador podem aquecer particularmente.



O aparelho a motor produz **gases de escape tóxicos** logo que o motor esteja a funcionar. Estes gases podem ser inodoros e invisíveis, e conter hidrocarbonetos não queimados e benzol. Nunca trabalhar em espaços fechados nem mal ventilados com o aparelho a motor – também não com as máquinas com catalisadores.

Providenciar sempre uma renovação suficiente de ar durante o trabalho em fossos, depressões de terreno ou em espaços limitados – **Perigo de morte por intoxicação!**

Parar imediatamente o trabalho se sentir náuseas, dores de cabeça, perturbações visuais (por exemplo um campo visual cada vez mais pequeno), problemas de audição, vertigem, diminuição da capacidade de concentração – estes sintomas podem ser causados, entre outras coisas, por concentrações demasiado altas dos gases de escape – **perigo de acidentes!**

Não fumar durante a utilização do aparelho, nem na proximidade deste – **perigo de incêndio!** Do sistema de combustível podem libertar-se vapores de gasolina inflamáveis.

Usar sempre uma máscara de proteção contra poeira no caso de desenvolvimento de pó.

Usar o aparelho a motor com pouco ruído e gases de escape – não deixar o motor a funcionar sem necessidade, só acelerar durante o trabalho.

Após o trabalho, parar o aparelho numa base plana não inflamável. Não pousar perto de materiais facilmente inflamáveis (por exemplo aparas, casca da árvore, ervas secas, combustível) – **Perigo de incêndio!**

Não empurrar objetos através da grade de proteção ou da tubeira para o interior da caixa do ventilador. Estes podem ser lançados para fora a alta velocidade através do ventilador – **perigo de ferimentos!**

Se sentir alterações no funcionamento (por ex. maiores vibrações), interromper o trabalho e eliminar as causas.

Se o aparelho for submetido a um esforço não conforme o previsto (por exemplo um golpe violento ou uma queda), é imprescindível verificar se

este apresenta um estado seguro para o serviço antes de continuar a trabalhar – consultar também "Antes do arranque". Verificar particularmente a impermeabilidade do sistema de combustível e a operacionalidade dos equipamentos de segurança. Nunca voltar a utilizar um aparelho que não seja seguro para o serviço. Contactar um revendedor especializado em caso de dúvida.

Utilização do soprador

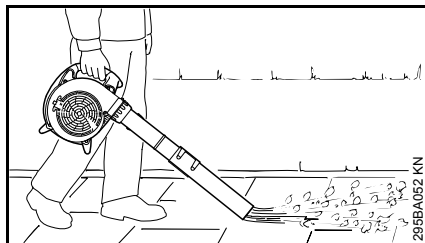

O soprador está previsto para o serviço com uma só mão. Tem que ser transportado pelo operador com a mão direita no cabo de operação.

Segurar sempre com firmeza o aparelho a motor com a mão.

Prestar atenção a pequenos animais ao soprar num terreno aberto e em jardins.

Avançar apenas lentamente – Observar sempre a zona de saída do tubo soprador – não andar para trás – **Perigo de tropeçamento!**



AVISO
Só acionar o aparelho com um tubo soprador completamente montado – **Perigo de ferimentos!**

A tubeira redonda está particularmente apropriada para a utilização num terreno acidentado (por exemplo prados ou superfícies relvadas).

A tubeira plana (incluída no volume de fornecimento ou disponível como acessório especial) produz uma corrente de ar plana que pode ser utilizada de forma direta e controlada, sobretudo ao soprar superfícies planas cobertas de aparas, ervas secas, ervas cortadas ou semelhante.

Utilizar o equipamento de aspiração

Observar as indicações de montagem no capítulo correspondente deste manual de instruções.



A trituradora de aspiração está prevista para o serviço com duas mãos. Tem que ser transportada pelo operador com a mão direita no cabo de operação e com a mão esquerda na pega da caixa.

Colocar o cinto de suporte do saco de recolha sobre um ombro. Praticar a colocação do dispositivo junto com o saco de recolha para que o dispositivo possa ser retirado rapidamente do corpo numa emergência **perigo de ferir-se!**

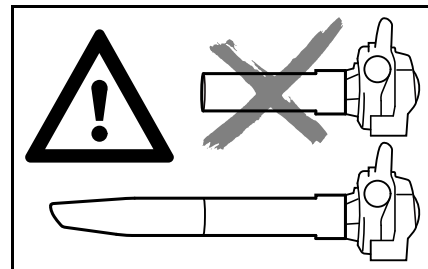

AVISO
Só acionar o aparelho com o tubo de aspiração completamente montado e com o saco de recolha montado e fechado – **perigo de ferimentos!**



INDICAÇÃO
A roda do ventilador e a caixa do ventilador são submetidas a um desgaste particularmente forte durante a aspiração de objetos abrasivos (como cascalho, pedras, etc.). Este desgaste é assinalado pela diminuição elevada da capacidade de aspiração. Consultar um revendedor especializado neste caso. A STIHL recomenda o revendedor especializado da STIHL.

O ventilador ou o cotovelo podem entupir durante a aspiração de folhas molhadas.

Para eliminar entupimentos no aparelho:

- Desligar o aparelho
- Desmontar o cotovelo e o tubo de aspiração – consultar o capítulo "Completar a trituradora de aspiração"
- Limpar o cotovelo e a caixa do ventilador

Prestar atenção a pequenos animais durante a aspiração num terreno aberto e em jardins.



Não aspirar materiais quentes ou ardentes (por exemplo cinzas quentes, cigarros ardentes sem chama) – **perigo de ferimentos devido ao fogo!**



Nunca aspirar líquidos inflamáveis (por exemplo combustível) nem materiais embebidos de líquidos inflamáveis – **perigo de feridas mortais** devido ao fogo ou à explosão!



Parar o motor antes de abrir a grade de proteção. A grade de proteção tem de estar sempre fechada e segura, quando o tubo de aspiração não estiver montado – devido ao contacto com peças rotativas **perigo de ferimentos!** Caso contrário, podem ainda ocorrer danos no motor.

Técnica de trabalho

Utilizar um ancinho e uma vassoura para minimizar o tempo de sopro para soltar as peças sujas antes de soprar.

Técnica de trabalho recomendada para minimizar a poluição atmosférica:

- Humedecer a superfície a soprar em caso de necessidade para evitar um forte desenvolvimento de pó.
- Não soprar as pequenas peças sujas em direcção dos homens, particularmente as crianças, em direcção de janelas abertas ou de veículos lavados há pouco tempo. Soprar cuidadosamente as pequenas peças sujas
- Eliminar a sujidade soprada em baldes de lixo, não soprar em direcção dos terrenos dos vizinhos

Técnica de trabalho recomendada para minimizar os ruidos:

- Só accionar os aparelhos a motor em tempos razoáveis – não muito cedo de manhã, nem tarde durante a noite nem durante o intervalo do almoço quando as pessoas poderiam ser incomodadas. Observar as horas prescritas localmente
- Accionar os sopradores com o número de rotações o mais baixo possível do motor para cumprir a tarefa de trabalho
- Controlar o equipamento antes do serviço, particularmente o silenciador, as aberturas de aspiração de ar e o filtro de ar

Vibrações

Um período de utilização prolongado do aparelho a motor pode conduzir à má circulação de sangue nas mãos devido às vibrações ("doença dos dedos brancos").

Um período de utilização geralmente válido não pode ser fixo porque este depende de vários factores.

O período de utilização é prolongado pelos factores seguintes:

- Mãos quentes
- Intervalos

O período de utilização é reduzido pelos factores seguintes:

- Uma disposição pessoal particular à má circulação de sangue (característica: Dedos frios com muita frequência, irritação)
- Baixas temperaturas ambientes
- O tamanho das forças de pegar (pegar particularmente bem impede a circulação de sangue)

No caso de uma utilização regular durante um período prolongado do aparelho a motor e quando se apresentam os sintomas correspondentes (por exemplo uma irritação nos dedos), é recomendado um exame médico.

Manutenção e reparações

Manter regularmente o aparelho a motor. Executar unicamente os trabalhos de manutenção e as reparações descritos nas Instruções de

serviço. Mandar executar todos os demais trabalhos por um revendedor especializado.

A STIHL recomenda fazer executar os trabalhos de manutenção e as reparações unicamente no revendedor especializado da STIHL. Aos revendedores especializados da STIHL são oferecidas regularmente instruções, e postas à disposição Informações técnicas.

Utilizar unicamente as peças de reposição de alta qualidade. Senão pode existir o perigo de acidentes ou de danos no aparelho. Dirija-se a um revendedor especializado no caso de ter perguntas sobre a matéria.

A STIHL recomenda utilizar as peças de reposição originais da STIHL. Estas são adaptadas optimamente ao aparelho e às exigências do utilizador.

Parar sempre o motor para efectuar a reparação, a manutenção e a limpeza – perigo de ferir-se! - Excepção: Regulação do carburador e da marcha em vazio.

Não colocar o motor com o conector da linha de ignição tirado ou com a vela de ignição desatarraxada em movimento com o dispositivo de arranque – **perigo de incêndio** por faíscas de ignição fora do cilindro!

Não manter nem guardar o aparelho a motor na proximidade de um fogo aberto.

Controlar regularmente se a tampa do depósito veda bem.

Utilizar unicamente uma vela de ignição impecável e autorizada pela STIHL – vide o capítulo "Dados técnicos".

Controlar o cabo de ignição (isolamento impecável, ligação sólida).

Controlar se o silenciador está num estado impecável.

Não trabalhar com um silenciador defeituoso nem sem silenciador – **perigo de incêndio!** – **Danos dos ouvidos!**

Não tocar no silenciador quente – **perigo de queimar-se!!**

O estado dos elementos anti-vibratórios influencia o comportamento de vibração – controlar regularmente os elementos anti-vibratórios

Parar o motor para eliminar as perturbações.

Completar o soprador

Aplicar o tubo soprador

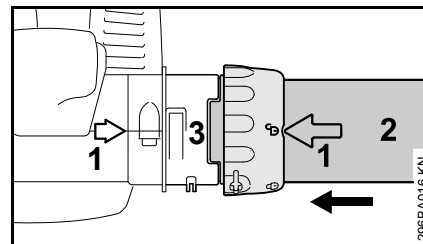

- Sobrepor as setas (1)
- Ajustar a porca de capa de tal modo que o símbolo □ esteja em alinhamento com as setas
- Enfiar o tubo soprador (2) até ao encosto no entalhe da tubuladura (3)

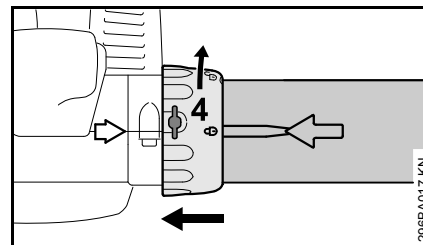

- Puxar a porca de capa (4) sobre a tubuladura até ao encosto
- Girar a porca de capa (4) em direcção da seta até que o símbolo □ esteja em alinhamento com as setas – a porca de capa engata audivelmente

BG 56, BG 86, SH 56, SH 86

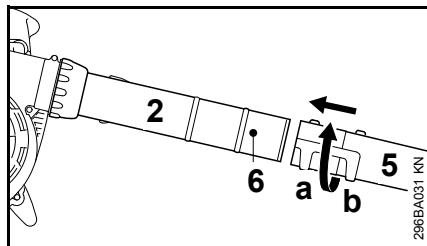

- Puxar a tubeira (5) para a posição (a) cmprida) ou a posição (b) (curta) até ao bujão (6) sobre o tubo soprador (2), e bloqueá-la em direcção da seta

BG 66

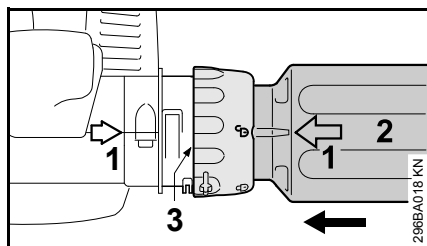

- Sobrepor as setas (1)
- Ajustar a porca de capa de tal modo que o símbolo □ esteja em alinhamento com as setas
- Enfiar o tubo soprador (2) até ao encosto no entalhe da tubuladura (3)

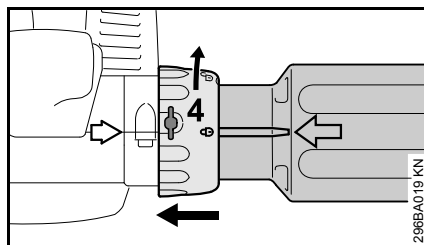

- Puxar a porca de capa (4) sobre a tubuladura até ao encosto
- Girar a porca de capa (4) em direcção da seta até que o símbolo □ esteja em alinhamento com as setas – a porca de capa engata audivelmente

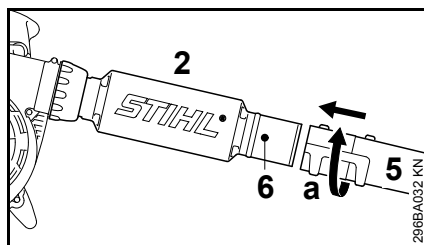

- Puxar a tubeira (5) para a posição (a) até ao bujão (6) sobre o tubo soprador (2), e bloqueá-la em direcção da seta

Desmontar o tubo soprador

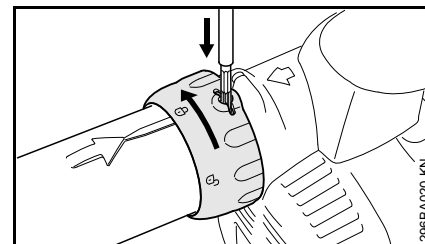

- Parar o motor
- Puxar a tala com uma ferramenta adequada para dentro através da abertura na porca de capa
- Girar a porca de capa na direcção da seta até ao encosto
- Retirar o tubo soprador

Completar a trituradora de aspiração

Montar o cotovelo

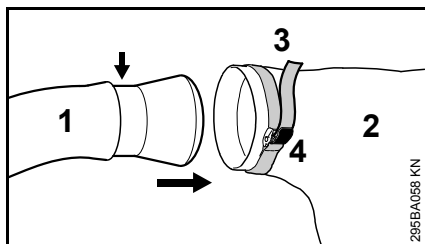

- Introduzir o cotovelo (1) no saco de recolha (2) até à marcação (seta)
- Apertar bem a fita (3) no saco de recolha, e puxar a tala (4) para baixo

INDICAÇÃO

O fecho-éclair no saco de recolha tem que estar fechado

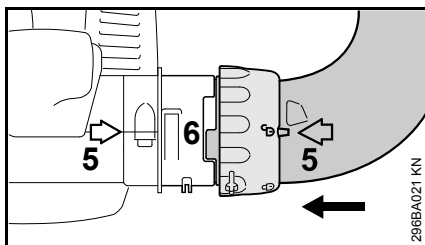

- Sobrepôr as setas (5)
- Ajustar a porca de capa de tal modo que o símbolo  esteja em alinhamento com as setas
- Introduzir o cotovelo até ao encosto no entalhe da tubuladura (6)

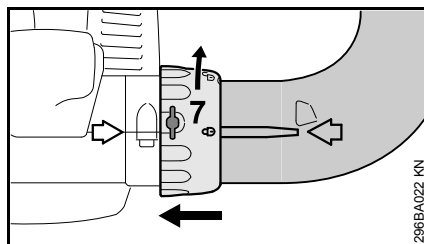

- Puxar a porca de capa (7) até ao encosto sobre a tubuladura
- Girar a porca de capa (7) em direcção da seta até que o símbolo  esteja em alinhamento com as setas – a porca de capa engata audivelmente

Completar o tubo de aspiração

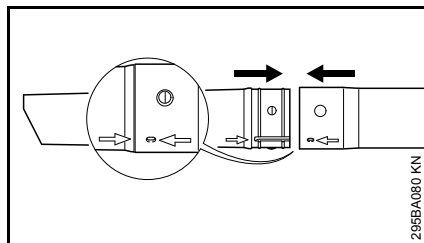

- Ajustar o tubo de aspiração e o prolongamento do tubo de aspiração nas setas, juntá-los, e engatá-los

Montar o tubo de aspiração

- Parar o motor

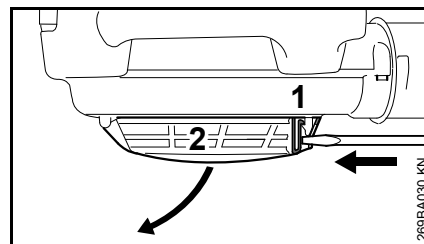

- Introduzir a chave de fenda na tala (1), e premí-la – por consequência é desbloqueada a grade de protecção (2) – abrir basculando a grade de protecção

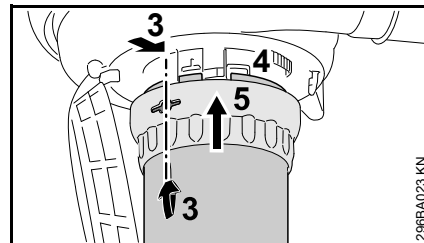

- Sobrepôr as setas (3)
- Ajustar a porca de capa (5) de tal modo que a abertura esteja em alinhamento com as setas (3)
- Enfiar o tubo de aspiração até ao encosto na tubuladura (4) da caixa do ventilador
- Puxar a porca de capa (5) sobre a tubuladura da caixa do ventilador

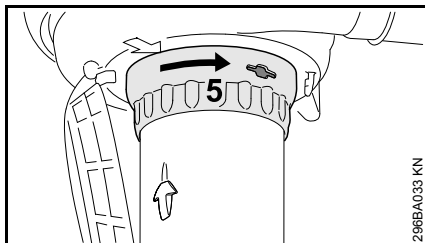

- Girar a porca de capa (5) em direcção da seta até que engate audivelmente
- Continuar a girar a porca de capa na direcção da seta, e apertá-la bem

Desmontar o cotovelo

- Parar o motor

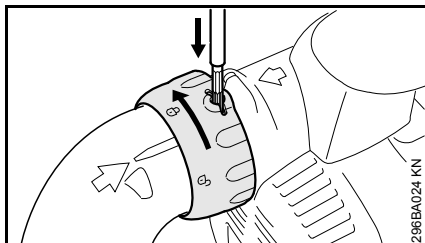

- Puxar a tala com uma ferramenta adequada para dentro através da abertura na porca de capa
- Girar a porca de capa na direcção da seta até ao encosto
- Retirar o cotovelo

Desmontar o tubo de aspiração

- Parar o motor

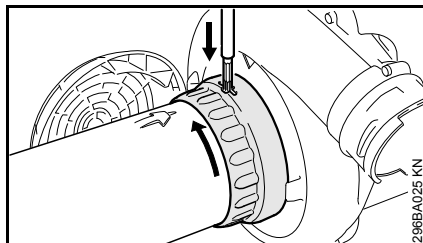

- Girar a porca de capa até ao encosto na direcção da seta
- Puxar a tala com uma ferramenta adequada para dentro através da abertura na porca de capa
- Continuar a girar a porca de capa na direcção da seta até ao novo encosto
- Retirar o tubo de aspiração
- Fechar a grade de protecção, e engatá-la

Combustível

O motor tem de funcionar com uma mistura de combustível composta de gasolina e óleo do motor.



AVISO

Evitar um contacto directo da pele com o combustível e a inalação de vapores de combustível.

STIHL MotoMix

A STIHL recomenda a utilização do STIHL MotoMix. Esta mistura pronta de combustível não contém benzeno nem chumbo, distingue-se por um elevado índice de octanas, e oferece sempre a relação de mistura adequada.

O STIHL MotoMix é misturado com o óleo para motores de dois tempos HP Ultra da STIHL para alcançar a máxima durabilidade do motor.

O MotoMix não está disponível em todos os mercados.

Misturar o combustível



INDICAÇÃO

Combustíveis não apropriados ou uma relação de mistura diferente da prescrita podem causar graves danos no mecanismo propulsor. Gasolina ou óleo do motor de baixa qualidade podem danificar o motor, os anéis de vedação, as tubagens e o depósito de combustível.

Gasolina

Utilizar unicamente **gasolina de marca** com um índice de octanas mínimo de 90 ROZ – sem chumbo ou com chumbo.

Gasolina com um teor de álcool superior a 10% pode causar perturbações na marcha em motores com carburadores de regulação manual e, por isso, não deve ser usada com estes motores.

Motores com M-Tronic debitam a potência máxima com uma gasolina com até 25% de álcool (E25).

Óleo do motor

Caso o combustível seja misturado por si, deve ser usado apenas um óleo para motores de dois tempos da STIHL ou um outro óleo do motor de alto desempenho das classes JASO FB, JASO FC, JASO FD, ISO-L-EGB, ISO-L-EGC ou ISO-L-EGD.

A STIHL prescreve o óleo para motores de dois tempos STIHL HP Ultra ou um óleo do motor de alto desempenho equivalente, de forma garantir os limites de emissões relativos à durabilidade da máquina.

Relação de mistura

no óleo para motores de dois tempos STIHL 1:50; 1:50 = 1 parte de óleo + 50 partes de gasolina

Exemplos

Quantidade de gasolina	Óleo para motores de dois tempos STIHL 1:50	
Litros	Litros	(ml)
1	0,02	(20)
5	0,10	(100)
10	0,20	(200)

Quantidade de Óleo para motores de gasolina dois tempos STIHL 1:50

Litros	Litros	(ml)
15	0,30	(300)
20	0,40	(400)
25	0,50	(500)

- Numa lata autorizada para combustível encher primeiro o óleo do motor, depois a gasolina, e misturar muito bem

Guardar a mistura de combustível

Guardar apenas em recipientes autorizados para combustível num local seguro, fresco e seco, protegido da luz e do sol.

A mistura de combustível envelhece – usar apenas para necessidades de algumas semanas. Não guardar a mistura de combustível durante mais de 30 dias. A ação da luz, do sol, de temperaturas baixas ou altas pode inutilizar mais rapidamente a mistura de combustível.

O STIHL MotoMix, pelo contrário, pode ser guardado sem problemas até 2 anos.

- Agitar vigorosamente a lata com a mistura de combustível antes de abastecer



AVISO

Abrir com cuidado, pois a lata pode ter acumulado pressão.

- Limpar muito bem e periodicamente o depósito de combustível e a lata

O resto do combustível e o líquido utilizado para a limpeza têm que ser eliminados conforme as prescrições e de forma ambientalmente correta!

Meter combustível



Preparar o aparelho

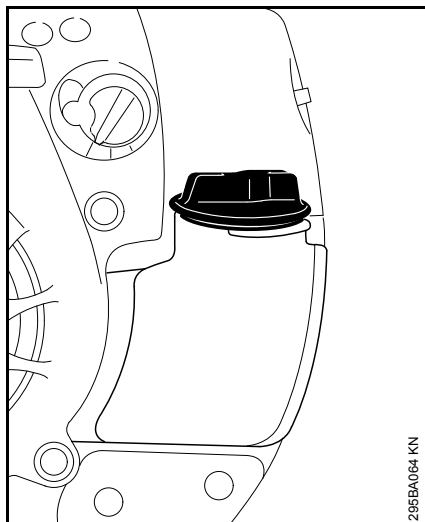

- Limpar a tampa do depósito e a zona à volta antes de abastecer o depósito para que não caia sujidade no depósito
- Posicionar o aparelho de tal modo que a tampa do depósito indique para cima

A STIHL recomenda o sistema de enchimento para combustível da STIHL (acessório especial).

Meter combustível

Não derramar combustível, nem encher o depósito a transbordar.

- Abrir a tampa do depósito
- Meter combustível
- Fechar a tampa do depósito



AVISO

Apertar manualmente a tampa do depósito tão bem que possível depois de ter abastecido o depósito.

Substituir o cabeçote de aspiração de combustível

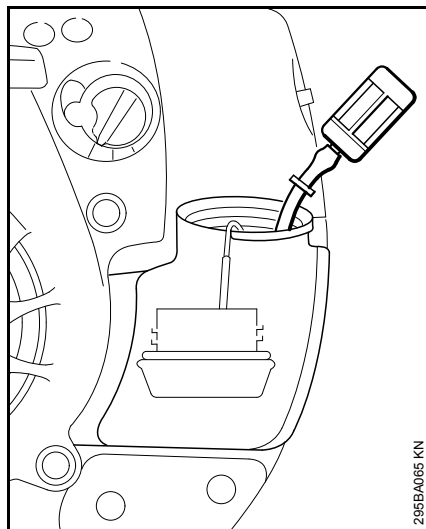

Substituir uma vez por ano o cabeçote de aspiração de combustível, para isto:

- Esvaziar o depósito de combustível
- Puxar o cabeçote de aspiração de combustível com um gancho para fora do depósito, e tirá-lo da mangueira
- Inserir um novo cabeçote de aspiração na mangueira
- Colocar novamente o cabeçote de aspiração no depósito

Arrancar / Parar o motor

Arrancar o motor

- Observar as prescrições de segurança

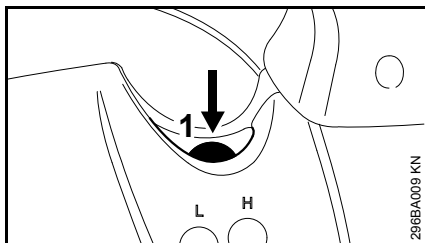

- Premir o fole (1) da bomba manual de combustível pelo menos cinco vezes – mesmo quando o fole está cheio de combustível

Regular a alavanca reguladora

só nos BG 66 C, BG 86, SH 86

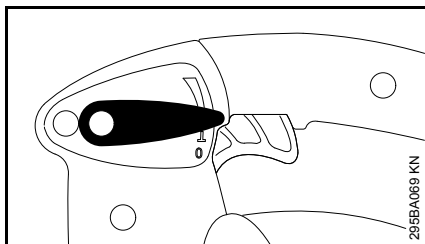

- Para o arranque, colocar a alavanca reguladora na posição de serviço **I**

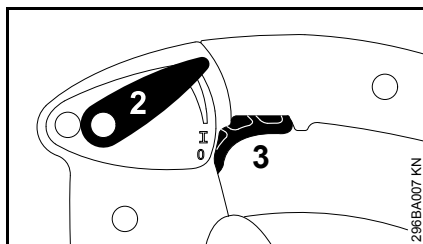

O acelerador (3) pode ser retido com a alavanca reguladora (2) em qualquer posição durante o trabalho.

Regular o botão rotativo

Com o motor frio

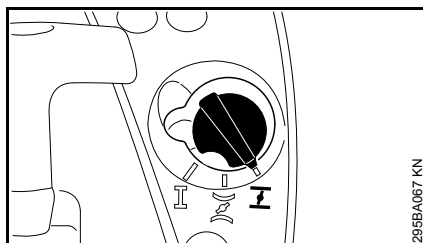

- Colocar o botão rotativo da válvula de arranque em **I**

Com o motor quente

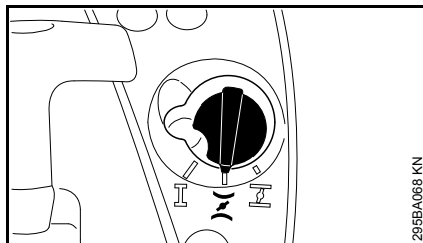

- Colocar o botão rotativo da válvula de arranque em **II**

Esta regulação também é válida quando o motor já tem funcionado, mas quando ainda está frio.

Arranque

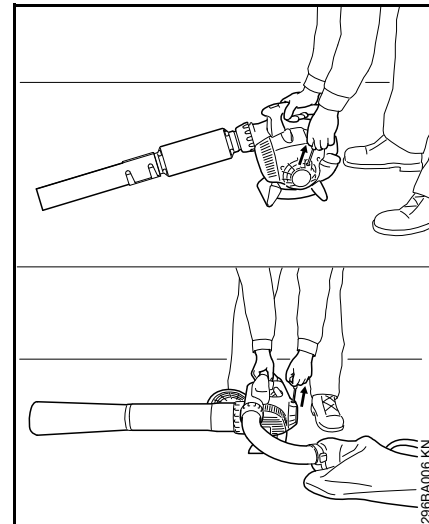

- Colocar o aparelho numa posição segura no chão
- Procurar uma posição segura: Puxar o aparelho com a mão direita na caixa firmemente para o chão
- Pegar com a mão esquerda no cabo de arranque

Execução com ErgoStart

- Puxar uniformemente o cabo de arranque

Execução sem ErgoStart

- Puxar o cabo de arranque lentamente para fora até sentir o primeiro encosto, e puxá-lo a seguir rápida e fortemente

INDICAÇÃO

Não puxar a corda para fora até ao fim – perigo de rotura!

- Não deixar recuar o cabo de arranque – reconduzi-lo no sentido contrário à direcção de extracção para que a corda de arranque possa enrolar-se correctamente

Quando o motor está a funcionar

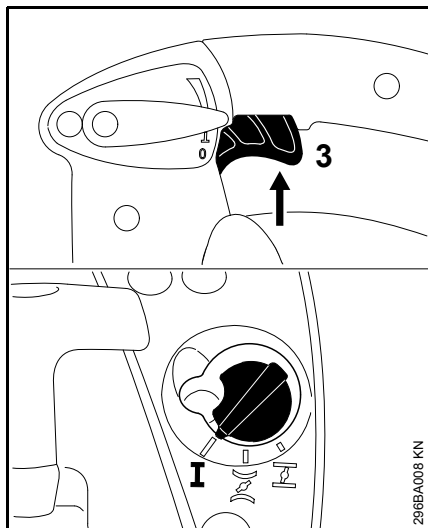

- Accionar brevemente o acelerador (3) – o botão rotativo da válvula de arranque salta para a posição de serviço I – o motor passa para a marcha em vazio

Parar o motor

BG 56, BG 66, SH 56

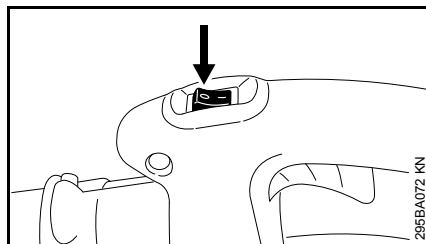

- Accionar o botão de paragem na posição 0 – o motor pára-se – o botão de paragem volta para trás depois de ter sido accionado

BG 66 C, BG 86, SH 86

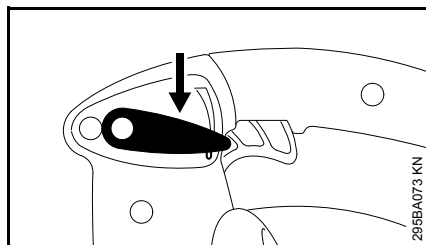

- Colocar a alavanca reguladora em direcção de 0 – o motor pára-se – a alavanca reguladora volta para trás depois de ter sido accionada

Outras indicações referentes ao arranque

Se o motor se desligar na posição  ou durante a aceleração

- Colocar o botão rotativo da válvula de arranque em  – continuar a arrancar até que o motor esteja a funcionar

Quando o motor não arranca

- Verificar se todas as regulações (posição da válvula de arranque, alavanca reguladora na posição de serviço I) estão correctas
- Repetir o processo de arranque

O depósito foi esvaziado completamente, e foi reabastecido

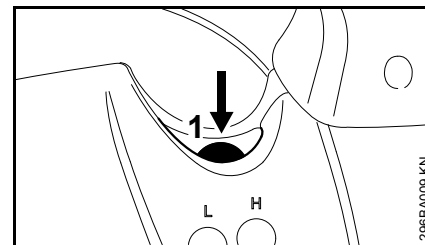

- Premir o fole (1) da bomba manual de combustível pelo menos cinco vezes – mesmo quando o fole está cheio de combustível
- Arrancar novamente

Limpar o filtro de ar

Os filtros de ar sujos diminuem a potência do motor, aumentam o consumo de combustível, e dificultam o arranque.

Diferentes filtros de ar

Os aparelhos estão equipados com diferentes filtros de ar, consoante a execução. Os aparelhos podem ser diferenciados pela caixa do filtro de ar e pelo próprio filtro de ar.

Execução com material plano do filtro

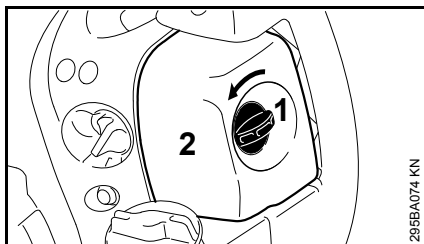

- Girar o parafuso da tampa do filtro (1) para a esquerda para a posição vertical
- Retirar a tampa do filtro (2)
- Limpar a zona à volta do filtro de ar da sujidade grossa

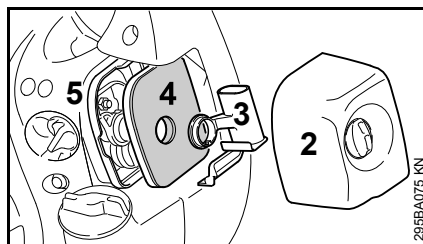

- Remover a peça intercalada (3), e tirar o filtro de ar (4) da caixa do filtro (5)
- Substituir o filtro de ar! Batê-lo provisoriamente ou soprá-lo – não lavar!

Substituir as peças danificadas!

Colocar o filtro

- Colocar o filtro de ar (4) na caixa do filtro (5), e enfiar a peça intercalada (3)
- Colocar a tampa do filtro (2), e girar o parafuso da tampa do filtro para a direita para a posição horizontal

Execução com material dobrado do filtro

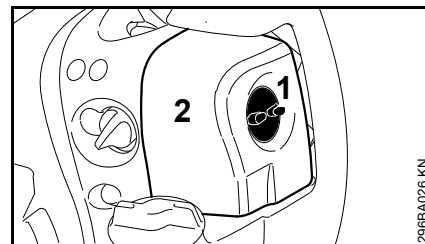

- Desaparafusar o parafuso da tampa do filtro (1) no sentido contrário aos ponteiros do relógio
- Retirar a tampa do filtro (2)
- Limpar a zona à volta do filtro de ar da sujidade grossa

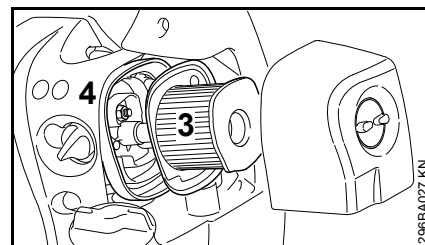

- Remover o filtro de ar (3) da caixa (4)

Limpar o filtro de ar

- Bater cuidadosamente o filtro de ar ou soprá-lo com ar comprimido do interior para o exterior

No caso de uma sujidade agarrada ou de um tecido do filtro colado

- Lavar o filtro de ar num produto de limpeza especial (acessório especial) da STIHL ou num detergente limpo, não inflamável (por exemplo água de sabão)

quente) – passar o filtro de ar do interior para o exterior por um jacto de água – não utilizar lavadoras de alta pressão

- Secar o filtro de ar – não introduzir calor extremo

Colocar o filtro de ar

- Inserir o filtro de ar na caixa do filtro
- Colocar a tampa do filtro, e aparafusar o parafuso da tampa do filtro no sentido dos ponteiros do relógio

Regular o carburador

O carburador vem regulado de fábrica de modo que seja transportada uma mistura perfeita de combustível e de ar ao motor em todos os estados operacionais.

Regular a marcha em vazio

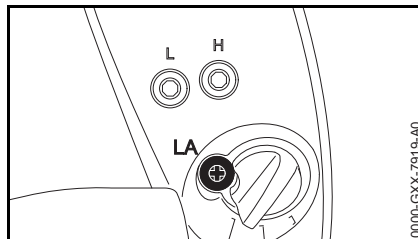

O motor permanece na marcha em vazio

- Girar o parafuso de encosto da marcha em vazio (LA) para a direita até que o motor funcione regularmente

Vela de ignição

- Controlar primeiro a vela de ignição quando a potência do motor é insuficiente, quando o motor arranca mal ou quando há perturbações na marcha em vazio
- Substituir a vela de ignição depois de aprox. 100 horas de serviço – com os eléctrodos fortemente queimados já mais cedo – utilizar unicamente velas de ignição desparasitadas e autorizadas pela STIHL – vide o capítulo "Dados técnicos"

Desmontar a vela de ignição

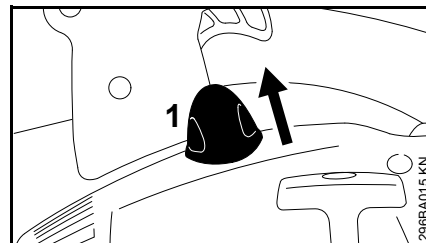

- Retirar o encaixe da vela de ignição (1)
- Desatarraxar a vela de ignição

Verificar a vela de ignição

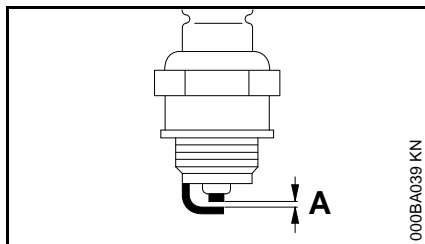

- Limpar a vela de ignição suja
- Verificar a distância dos eletrodos (A) e reajustá-la em caso de necessidade, consultar o valor da distância no capítulo "Dados técnicos"
- Eliminar as causas da sujidade na vela de ignição

As causas possíveis são:

- Demasiado óleo para motores no combustível
- Filtro de ar sujo
- Condições de serviço desfavoráveis

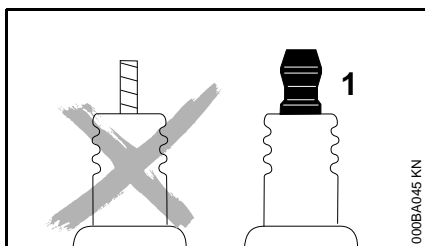

AVISO

Podem ocorrer faíscas se uma porca de ligação (1) não estiver bem apertada ou estiver ausente. Se o trabalho for

realizado num ambiente facilmente inflamável ou explosivo, podem ocorrer incêndios ou explosões. Pessoas podem ferir-se com gravidade ou podem ocorrer danos materiais.

- Usar velas de ignição desparasitadas com porcas de ligação fixas.

Aplicar a vela de ignição

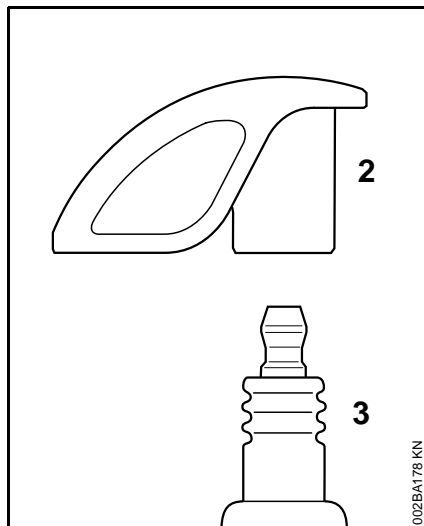

- Atarraxar a vela de ignição (3), e puxar o encaixe da vela (2) firmemente sobre a vela de ignição (3)

Comportamento da marcha do motor

Se o comportamento da marcha do motor não for satisfatório, apesar do filtro de ar limpo e da regulação correcta do carburador, a causa também pode estar no silenciador.

Mandar verificar no revendedor especializado se silenciador está sujo (coqueificação)!

A STIHL recomenda mandar efectuar os trabalhos de manutenção e as reparações num revendedor especializado da STIHL.

Guardar o aparelho

No caso de intervalos de serviço a partir de aprox. 3 meses

- Esvaziar o depósito de combustível num lugar bem ventilado, e limpá-lo
- Eliminar o combustível de acordo com as prescrições e o meio ambiente
- Esvaziar o carburador – senão, os diafragmas no carburador podem colar-se
- Limpar cuidadosamente o aparelho, particularmente as nervuras cilíndricas e o filtro de ar
- Guardar o aparelho num lugar seco e seguro. Protegê-lo contra a utilização não autorizada (por exemplo por crianças)

Indicações de manutenção e de conservação

As indicações referem-se às condições de emprego normais. Reduzir correspondentemente os intervalos indicados sob condições mais difíceis (pó em grande quantidade, etc.) e tempos de trabalho diários mais longos.		antes de iniciar o trabalho	depois do fim do trabalho resp. diariamente	depois de qualquer abastecimento do depósito	semanalmente	mensalmente	anualmente	no caso de uma perturbação	no caso de uma danificação	em caso de necessidade
Máquina completa	Controlo visual (estado, desgaste, impermeabilidade)	x		x						
	Limpar		x							
Cabo de manejo	Controlo do funcionamento	x		x						
Filtro de ar	Limpar							x		x
	Substituir								x	x
Bomba manual de combustível (se existente)	Controlar	X								
	Reparação pelo revendedor especializado ¹⁾								X	
Filtro no depósito de combustível	Controlar							x		
	Substituir o filtro						x		x	x
Depósito de combustível	Limpar							x		x
Carburador	Controlar a marcha em vazio	x		x						
	Regular novamente a marcha em vazio									x
Vela de ignição	Reajustar a distância dos eléctrodos							x		
	Substituir depois de 100 horas de serviço									
Pára-chispas ²⁾ no silenciador	Controlar							x		
	Substituição pelo revendedor especializado ¹⁾								x	x

As indicações referem-se às condições de emprego normais. Reduzir correspondentemente os intervalos indicados sob condições mais difíceis (pó em grande quantidade, etc.) e tempos de trabalho diários mais longos.		antes de iniciar o trabalho	depois do fim do trabalho resp. diariamente	depois de qualquer abastecimento do depósito	semanalmente	mensalmente	anualmente	no caso de uma perturbação	no caso de uma danificação	em caso de necessidade
Aberturas de aspiração para o ar de refrigeração	Limpar									x
Parafusos e porcas acessíveis (com a excepção dos parafusos reguladores)	Reapertar									x
Elementos anti-vibratórios	Controlar	x						x		x
	Substituição pelo revendedor especializado ¹⁾								x	
Autocolante de segurança	Substituir								x	

1) A STIHL recomenda o revendedor especializado da STIHL

2) Só existente dependentemente do país

Minimizar o desgaste, e evitar os danos

A observação das prescrições destas Instruções de serviço evita um desgaste excessivo e danos no aparelho.

A utilização, a manutenção e a armazenagem do aparelho têm que ser efectuadas com tanto cuidado como descrito nestas Instruções de serviço.

O próprio utilizador responsabiliza-se por todos os danos causados pela não-observação das indicações de segurança, manejo e manutenção. Isto é sobretudo válido para:

- As modificações no produto não autorizadas pela STIHL
- A utilização de ferramentas ou acessórios que não são autorizados, nem apropriados para o aparelho ou que são de menor qualidade
- A utilização não conforme o previsto do aparelho
- A utilização do aparelho durante competições de desporto ou de concursos
- Os danos consecutivos devido à utilização do aparelho com peças defeituosas

Trabalhos de manutenção

Todos os trabalhos mencionados no capítulo "Indicações de manutenção e de conservação" têm que ser efectuados regularmente. Quando o utilizador não pode efectuar ele próprio

estes trabalhos de manutenção, tem que encarregar um revendedor especializado.

A STIHL recomenda mandar efectuar os trabalhos de manutenção e as reparações unicamente no revendedor especializado da STIHL. Aos revendedores especializados da STIHL são oferecidas regularmente instruções, e são postas à sua disposição informações técnicas.

Se estes trabalhos não forem efectuados ou efectuados impropriamente, podem apresentar-se danos pelos quais o próprio utilizador tem de responsabilizar-se. Trata-se entre outros dos danos seguintes:

- Danos no mecanismo propulsor devido a uma manutenção não realizada a tempo ou realizada insuficientemente (por exemplo o filtro de ar e o filtro de combustível), a uma falsa regulação do carburador ou a uma limpeza insuficiente da condução do ar de refrigeração (fendas de aspiração, nervuras cilíndricas)
- Danos causados pela corrosão e outros danos consecutivos devido a uma armazenagem não adequada
- Danos no aparelho devido à utilização de peças de reposição de qualidade inferior

Peças de desgaste

Algumas peças do aparelho a motor são submetidas a um desgaste normal mesmo quando são utilizadas conforme o previsto, e têm que ser substituídas a tempo, consoante o tipo e o período de uso. A isto pertencem entre outros:

- Filtro (para o ar, combustível)
- Roda do ventilador, estrela de trituração
- Saco de recolha
- Dispositivo de arranque
- Vela de ignição

Peças importantes

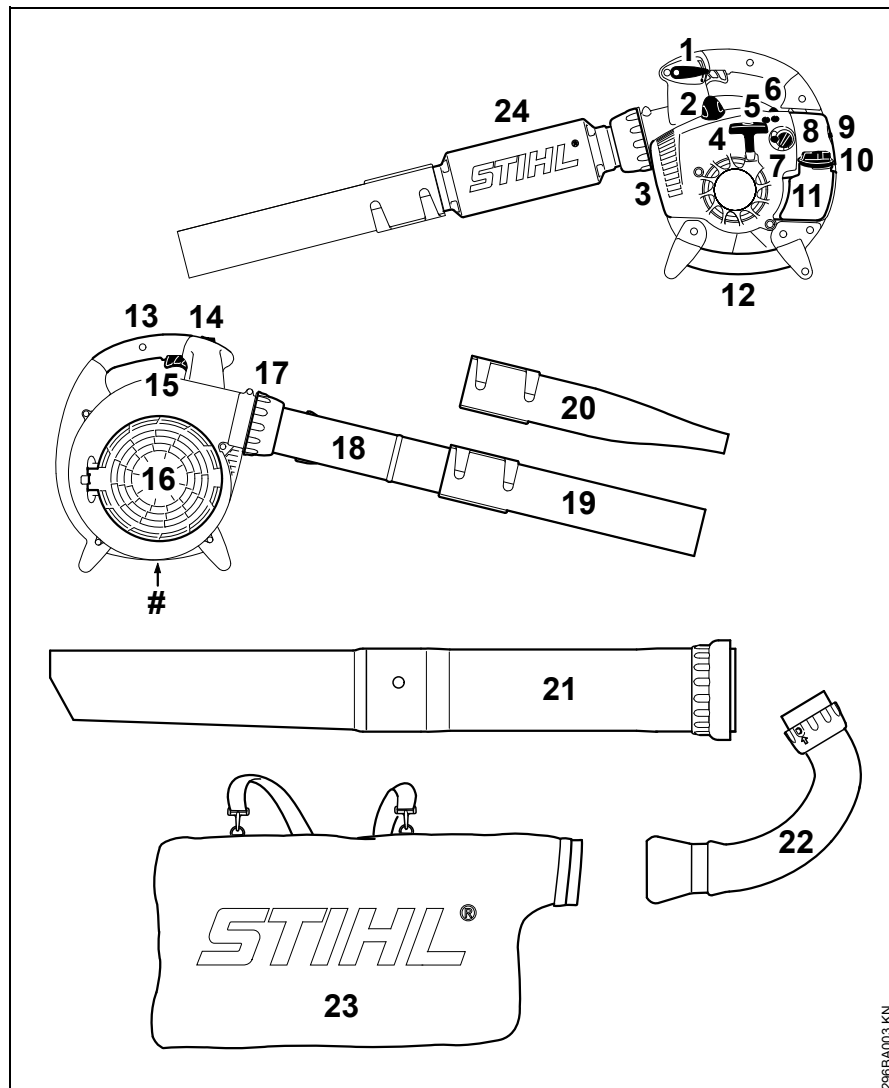

296BA003 KN

Dados técnicos

Mecanismo propulsor

Motor a dois tempos de um cilindro

Cilindrada:	27,2 cm ³
Diâmetro do cilindro:	34 mm
Curso do êmbolo:	30 mm
Número de rotações da marcha em vazio:	2500 rpm
Potência segundo ISO 7293:	
BG 56:	0,7 kW (1,0 CV)
BG 66:	0,6 kW (0,8 CV)
BG 86:	0,8 kW (1,1 CV)
SH 56:	0,7 kW (1,0 CV)
SH 86:	0,8 kW (1,1 CV)

Sistema de ignição

Magneto de comando eletrônico

Vela de ignição (sem interferências):	NGK CMR 6 H
Distância dos elétrodos:	0,5 mm

Sistema de combustível

Carburador de diafragma, insensível à posição, com bomba de combustível integrada

Capacidade do depósito de combustível:

BG 56:	540 cm ³ (0,54 l)
BG 66:	540 cm ³ (0,54 l)

BG 66 C:	440 cm ³ (0,44 l)
BG 86:	440 cm ³ (0,44 l)
SH 56:	540 cm ³ (0,54 l)
SH 86:	440 cm ³ (0,44 l)

Capacidade de sopro

Poder de sopro (tubeteira redonda)

BG 56:	13 N
BG 66:	10 N
BG 86:	15 N
SH 56:	15 N
SH 86:	15 N

Velocidade do ar (modo de sopro)

Modo de sopro (tubeteira redonda)

BG 56:	60 m/s
BG 66:	51 m/s
BG 86:	63 m/s
SH 56:	60 m/s
SH 86:	63 m/s

Modo de sopro (tubeteira plana)

BG 86:	74 m/s
SH 86:	74 m/s

Caudal de ar

	Tubeteira redonda	Tubeteira plana
BG 56:	700 m ³ /h	---
BG 66:	630 m ³ /h	---
BG 86:	755 m ³ /h	620 m ³ /h
SH 56:	700 m ³ /h	560 m ³ /h
SH 86:	755 m ³ /h	620 m ³ /h

Velocidade máxima de ar (modo de sopro, tubeteira redonda)

BG 56:	71 m/s
BG 66:	62 m/s
BG 86:	76 m/s
SH 56:	71 m/s
SH 86:	76 m/s

Caudal máximo de ar (sem sistema de sopro)

BG 56:	730 m ³ /h
BG 66:	730 m ³ /h
BG 86:	810 m ³ /h
SH 56:	730 m ³ /h
SH 86:	810 m ³ /h

Peso

não abastecido, serviço de sopro

BG 56:	4,1 kg
BG 56 C:	4,1 kg
BG 66 D:	4,5 kg
BG 66 D C:	4,8 kg
BG 86:	4,4 kg
BG 86 C:	4,4 kg

Não abastecido, modo de aspiração

SH 56:	5,4 kg
SH 56 C:	5,4 kg
SH 86:	5,8 kg
SH 86 C:	5,8 kg

Valores sonoros e valores de vibração

Consultar outras indicações para cumprir a norma da entidade patronal referente à vibração 2002/44/CE no site www.stihl.com/vib/.

Nível da pressão sonora L_{peq} segundo DIN EN 15503

	Modo de sopro	Modo de aspiração
BG 56:	90 dB(A)	94 dB(A)
BG 66:	86 dB(A)	---
BG 86:	90 dB(A)	93 dB(A)
SH 56:	90 dB(A)	94 dB(A)
SH 86:	90 dB(A)	93 dB(A)

Nível da potência sonora L_w segundo DIN EN 15503

	Modo de sopro	Modo de aspiração
BG 56:	104 dB(A)	105 dB(A)
BG 66:	98 dB(A)	---
BG 86:	104 dB(A)	106 dB(A)
SH 56:	104 dB(A)	105 dB(A)
SH 86:	104 dB(A)	106 dB(A)

Valor de vibração $a_{hv, eq}$ segundo DIN EN 15503**Modo de sopro**

	Pega à direita
BG 56:	8,0 m/s ²
BG 66:	7,8 m/s ²
BG 66 C:	2,1 m/s ²
BG 86:	2,5 m/s ²
SH 56:	8,0 m/s ²
SH 86:	2,5 m/s ²

Modo de aspiração

	Pega à esquerda	Pega à direita
BG 56:	9,1 m/s ²	8,0 m/s ²
BG 86:	2,5 m/s ²	1,9 m/s ²
SH 56:	9,1 m/s ²	8,0 m/s ²
SH 86:	2,5 m/s ²	1,9 m/s ²

O valor K-segundo a diretiva 2006/42/CE é de 2,0 dB(A) para o nível da pressão sonora e o nível da potência sonora; o valor K-segundo a diretiva 2006/42/CE é de 2,0 m/s² para o valor de vibração.

REACH

REACH designa um decreto CE para registar, avaliar e autorizar produtos químicos.

Informações para cumprir o decreto REACH (CE) No. 1907/2006 vide no site www.stihl.com/reach

Valor das emissões de gases de escape

O valor de CO₂ medido no processo de homologação UE encontra-se indicado nos dados técnicos específicos do produto em www.stihl.com/co2.

O valor de CO₂ medido foi apurado num motor representativo de acordo com um método de ensaio normalizado em condições laboratoriais e não representa qualquer garantia expressa ou implícita do desempenho de um determinado motor.

Ao respeitar a utilização prevista e a manutenção descritas neste manual de instruções é possível satisfazer os

requisitos aplicáveis relativamente às emissões de gases de escape. A autorização de funcionamento extingue-se caso o motor seja alterado.

Indicações de reparação

Os utilizadores deste aparelho devem unicamente efectuar os trabalhos de manutenção e de conservação descritos nestas Instruções de serviço. As demais reparações devem unicamente ser efectuadas pelos revendedores especializados.

A STIHL recomenda mandar efectuar os trabalhos de manutenção e as reparações unicamente pelo revendedor especializado da STIHL. Aos revendedores especializados da STIHL são oferecidas regularmente instruções, e são postas à disposição Informações técnicas.

Durante as reparações, aplicar unicamente as peças de reposição autorizadas pela STIHL para este aparelho, ou as peças tecnicamente similares. Utilizar unicamente as peças de reposição de alta qualidade. Senão pode existir o perigo de acidentes ou de danos no aparelho.

A STIHL recomenda utilizar as peças de reposição originais da STIHL.

As peças de reposição originais da STIHL podem ser reconhecidas pelo número da peça de reposição da STIHL, pelo emblema **STIHL** e eventualmente pelo símbolo para as peças de reposição da STIHL  (o símbolo também pode estar só em pequenas peças).

Eliminação

Observar as prescrições específicas nos diferentes países para a eliminação.

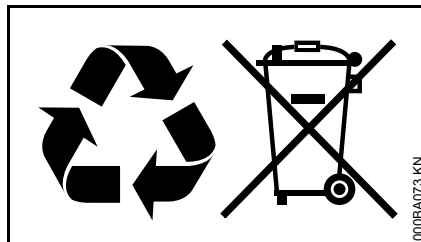

Os produtos da STIHL não devem ser deitados no lixo doméstico. Fazer com que os produtos da STIHL, a bateria, os acessórios e a embalagem sejam reutilizados ecologicamente.

As informações actuais referentes à eliminação podem ser adquiridas no revendedor especializado da STIHL.

Declaração de conformidade CE

ANDREAS STIHL AG & Co. KG
Badstr. 115
D-71336 Waiblingen

Alemanha

declara, sob sua inteira
responsabilidade, que

Construção:	Soprador trituradora de aspiração
Marca:	STIHL
Tipo:	BG 56 BG 56 C BG 56 C-E BG 66 BG 66 C BG 66 C-E BG 86 BG 86 C BG 86 C-E SH 56 SH 56 C SH 56 C-E SH 86 SH 86 C SH 86 C-E

Identificação de série: 4241

Cilindrada: 27,2 cm³

está em conformidade com todas as disposições aplicáveis das Diretivas 2011/65/UE, 2006/42/CE, 2014/30/UE e 2000/14/CE, e foi desenvolvida e fabricada de acordo com as versões válidas na data de fabrico das seguintes Normas:

português

EN ISO 12100, EN 15503, EN 55012,
EN 61000-6-1

Para averiguar o nível da potência sonora medido e garantido procedeu-se segundo a Diretiva 2000/14/CE, anexo V, resultante da aplicação da Norma ISO 11094.

Nível da potência sonora medido

todos os BG 56: 102 dB(A)
todos os BG 66: 99 dB(A)
todos os BG 86: 102 dB(A)
todos os SH 56: 103 dB(A)
todos os SH 86: 103 dB(A)

Nível da potência sonora garantido

todos os BG 56: 104 dB(A)
todos os BG 66: 101 dB(A)
todos os BG 86: 104 dB(A)
todos os SH 56: 105 dB(A)
todos os SH 86: 105 dB(A)

Conservação da documentação técnica:

ANDREAS STIHL AG & Co. KG
Produktzulassung

O ano de construção e o número da máquina estão indicados no aparelho.

Waiblingen, 03.02.2020
ANDREAS STIHL AG & Co. KG
em exercício

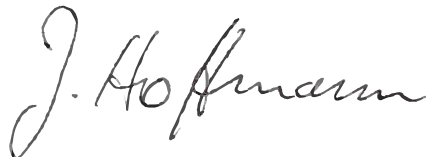

Dr. Jürgen Hoffmann
Diretor do departamento de dados,
disposições do produto e homologação



0458-296-8421-E

spanisch / portugiesisch



www.stihl.com



0458-296-8421-E