

STIHL

STIHL MS 362 C-M

Návod k použití



Obsah

Vysvětlivky k tomuto návodu k použití	2	Důležité konstrukční prvky	44
Bezpečnostní pokyny	3	Technická data	45
Reakční síly	8	Objednávání náhradních dílů	46
Pracovní technika	10	Pokyny pro opravu	46
Řezná souprava	18	Likvidace stroje	47
Montáž vodící lišty a pilového řetězu	19	Prohlášení o konformitě EU	47
Napínání pilového řetězu	20	Adresy	48
Kontrola napnutí pilového řetězu	21		
Palivo	21		
Tankování pohonných hmot	22		
Olej k mazání řetězu	24		
Doplňování oleje k mazání řetězu	24		
Kontrola mazání pilového řetězu	25		
Řetězová brzda	25		
Zimní provoz	26		
Elektrické vytápění rukojeti	27		
Startování / vypínání stroje	27		
Provozní pokyny	30		
Regulace množství oleje	31		
Údržba vodící lišty	32		
Kryt	32		
Čištění vzduchového filtru	33		
M-Tronic	34		
Zapalovací svíčka	35		
Skladování stroje	36		
Kontrola a výměna řetězky	36		
Údržba a ostření pilového řetězu	37		
Pokyny pro údržbu a ošetřování	41		
Jak minimalizovat opotřebení a jak zabránit poškození	43		

Vážená zákaznice, vážený zákazníku, děkujeme Vám, že jste se rozhodli pro jakostní výrobek firmy STIHL.

Tento produkt byl vyroben za použití moderních výrobních technologií a obsáhlých opatření pro zajištění jakosti. Snažíme se udělat vše pro to, abyste s tímto výrobkem byli spokojeni a mohli s ním bez problémů pracovat.

Pokud budete mít dotazy týkající se Vašeho stroje, obraťte se laskavě buď na Vašeho obchodníka či přímo na naši distribuční společnost.

Váš



Dr. Nikolas Stihl

STIHL

Tento návod k použití je chráněn autorským zákonem. Veškerá práva zůstávají vyhrazena, zejména právo reprodukce, překladu a zpracování elektronickými systémy.

Vysvětlivky k tomuto návodu k použití

Tento návod k použití se vztahuje na motorovou pilu STIHL, která je v tomto návodu k použití označována také jako motorový stroj.

Obrázkové symboly

Veškeré na stroji zobrazené symboly jsou vysvětleny v tomto návodu k použití.

V závislosti na stroji a jeho vybavení mohou být na stroji zobrazeny níže uvedené obrazové symboly.



Palivová nádržka; palivová směs z benzínu a motorového oleje



Nádržka pro mazací olej řetězu; mazací olej řetězu



Zablokování a povolení řetězové brzdy



Doběhová brzda



Směr běhu řetězu



Ematic; regulace množství mazacího oleje řetězu



Napínání pilového řetězu



Vedení nasávaného vzduchu: zimní provoz



Vedení nasávaného vzduchu: letní provoz



Vytápění rukojeti

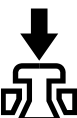

Aktivace dekompresního ventilu

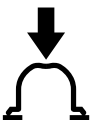

Aktivace ručního čerpadla paliva

Označení jednotlivých textových pasáží



VAROVÁNÍ

Varování jak před nebezpečím úrazu či poranění osob, tak i před závažnými věcnými škodami.



UPOZORNĚNÍ

Varování před poškozením stroje jako celku či jeho jednotlivých konstrukčních částí.

Další technický vývoj

STIHL se neustále zabývá dalším vývojem veškerých strojů a přístrojů; z tohoto důvodu si musíme vyhradit právo změn objemu dodávek ve tvaru, technice a vybavení.

Z údajů a vyobrazení uvedených v tomto návodu k použití nemohou být proto odvozovány žádné nároky.

Bezpečnostní pokyny



Při práci s motorovou pilou jsou zapotřebí speciální bezpečnostní opatření, neboť se pracuje s velmi vysokou rychlostí řetězu a řezné zuby jsou velmi ostré.



Ještě před prvním uvedením stroje do provozu si bezpodmínečně přečtěte celý návod k použití a bezpečně ho uložte pro pozdější použití. Nedodržování pokynů v návodu k použití může být životu nebezpečné.

Obecně dodržujte

Dodržovat specifické bezpečnostní předpisy země, např. příslušných oborových sdružení, úřadů pro bezpečnost práce a pod.

Práce s hluk produkujícími motorovými pilami může být národními, lokálními předpisy časově omezena.

Pokyn pro každého, kdo bude s motorovou pilou pracovat poprvé: buď si nechte ukázat od prodáváče nebo jiné, práce s motorovou pilou znalé osoby, jak se s ní bezpečně zachází – nebo se zúčastněte odborného školení.

Nezletilí nesmějí s tímto ostřicím přístrojem pracovat – s výjimkou mladistvých nad 16 let, kteří se pod dohledem zaučují.

Děti, zvířata a diváci nepouštět do blízkosti stroje.

Uživatel nese vůči jiným osobám zodpovědnost za úrazy a za nebezpečí, ohrožující jejich zdraví či majetek.

Motorovou pilu předávat či zapůjčovat pouze těm osobám, které jsou s tímto modelem a jeho obsluhou obeznámeny – a vždy jim zároveň předat i návod k použití.

Kdo pracuje s motorovou pilou, musí být odpočatý, zdravý a v dobré kondici. Kdo se ze zdravotních důvodů nesmí namáhat, měl by se informovat u svého lékaře, může-li s motorovou pilou pracovat.

Po požití alkoholu, reakceschopnost snižujících léků nebo drog se nesmí s motorovou pilou pracovat.

Za nepříznivého počasí (déšť, sníh, led, vítr) práci odsunout na pozdější dobu – hrozí zvýšené nebezpečí úrazu!

Pouze pro uživatele kardiostimulátoru: Zapalování této motorové pily vytváří velmi nízké elektromagnetické pole. Vliv na jednotlivé typy kardiostimulátoru nemůže být zcela vyloučen. Pro vyloučení zdravotních rizik doporučuje STIHL konzultovat na toto téma ošetřujícího lékaře a výrobce kardiostimulátoru.

Řádné používání

Motorovou pilu používejte jen k řezání dřeva a dřevěných předmětů.

K jiným účelům nesmí být stroj používán – hrozí nebezpečí úrazu!

Na motorové pile neprovádějte žádné změny – mohlo by to vést k ohrožení bezpečnosti. STIHL vylučuje jakoukoli zodpovědnost a ručení za osobní a věcné škody, způsobené použitím nedovolených adaptérů.

Oblečení a vybavení

Nosit předpisové oblečení a výstroj.



Oblečení musí být účelné a nesmí překážet v pohybu. Těsně přiléhající oděv s **ochrannou vložkou proti pořežání** – v žádném případě pracovní plášť.

Nikdy nenosit oděvy, které by se mohly zachytit ve dřevě, chrastí nebo v pohybujících se částech stroje. Ani žádné šály, kravaty či šperky a ozdoby. Dlouhé vlasy nenosit rozpuštěné, svázat je a zajistit je (šátkem, čepicí, přilbou atd.).



Nosit **vhodné boty** – s ochranou proti pořežání, hrubou podrážkou a ocelí zesílenou špičkou.



VAROVÁNÍ



Ke snížení nebezpečí očních úrazů nosit těsně přiléhající ochranné brýle podle normy EN 166 nebo ochranu obličej. Dbát na správné usazení ochranných brýlí a ochrany obličej.

Nosit "osobní" ochranu sluchu – např. ochranné kapsle do uší.

Nosit ochrannou přilbu pokud hrozí nebezpečí zeshora padajících předmětů.



Nosit robustní pracovní rukavice z odolného materiálu (například kůže).

STIHL nabízí kompletní program osobního bezpečnostního vybavení.

Při přepravě

Před přepravou – i na krátké vzdálenosti – motorovou pilu vždy vypněte, zabrzděte řetězovou brzdou a nasadte kryt řetězu. Tak nemůže dojít k nežádoucímu rozběhu řetězu.

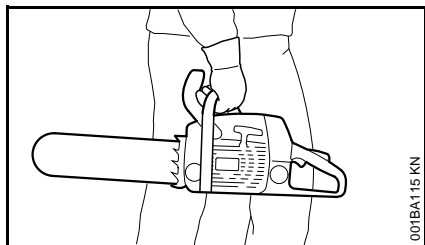

Motorovou pilu nosit jenom za trubkovou rukojeť – s horkým tlumičem výfuku na odvrácené straně od těla, s vodící lištou směřující dozadu. Nikdy se nedotýkat horkých dílů stroje, zejména povrchu tlumiče výfuku – hrozí nebezpečí popálení!

Ve vozidlech: motorovou pilu zajistěte proti převrácení, poškození a vytečení paliva a řetězového oleje.

vyčistit

Plastové díly čistit kusem látky. Agresivní čisticí prostředky mohou plast poškodit.

Motorovou pilu očistit od prachu a nečistot – nikdy k tomu nepoužívat tuky rozpouštějící prostředky.

Chladicí žebra v případě potřeby vyčistit.

K čištění motorové pily nepoužívejte vysokotlaké čisticí zařízení. Silný proud vody může poškodit díly motorové pily.

Příslušenství

Montujte jen takové nástroje, vodící lišty, pilové řetězy, řetězová kola, příslušenství nebo technicky rovnocenné díly, které jsou firmou STIHL pro tuto pilu schválené. V případě dotazů k tomuto tématu se informujte u odborného prodejce. Používat pouze vysokojakostní nástroje či příslušenství. Jinak hrozí nebezpečí nehod nebo poškození motorové pily.

STIHL doporučuje používat originální nástroje, vodící lišty, pilové řetězy, řetězky a příslušenství značky STIHL. Jsou svými vlastnostmi optimálně přizpůsobeny jak výrobku samotnému, tak i požadavkům uživatele.

Tankování paliva



Benzín je extrémně snadno vznětlivý – zachovat odstup k otevřenému ohni – palivo nerozlít – nekouřit.

Před tankováním motor vypnout.

Nikdy netankovat, pokud je motor stále ještě horký – palivo by mohlo přetéct – **hrozí nebezpečí požáru!**

Uzávěr nádržky opatrně otvírat tak, aby se mohl stávající přetlak pomalu odbourat a aby nedošlo k žádnému vystříknutí paliva.

Palivo tankovat jen na dobře provětrávaných místech. *Wurde Kraftstoff verschüttet, Motorsäge sofort davon säubern.* Palivo nesmí potřísnit oděv, v opačném případě je nutné se okamžitě převléct.

Motorové pily mohou být sériově vybaveny následujícími uzávěry palivových nádržek:

Uzávěr nádržky se sklopným křídlem (bajonetový uzávěr).

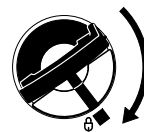

Uzávěr nádržky se sklopným křídlem (bajonetový uzávěr) správně vsadit, až na doraz jím otočit a křídlo sklopit.

Tím se sníží riziko povolení uzávěru nádržky vlivem vibrací motoru a následkem toho vystříknutí paliva.



Dbát na netěsnosti! Pokud palivo vytéká, motor nestartovat – **hrozí životu nebezpečné úrazy popálením!**

Před započítím práce

Provést kontrolu provozní bezpečnosti pily – dbát na odpovídající kapitoly v návodu k použití:

- Zkontrolujte těsnost palivové soustavy, zvláště viditelných dílů, jako například uzávěr palivové nádrže, hadicové spoje, palivové čerpadlo (jen u motorových pil s ručním palivovým čerpadlem). Při netěsnosti nebo poškození motor nespustit – **hrozí nebezpečí požáru!** Stroj nechat před uvedením do provozu opravit odborným prodejcem.
- Pilový řetěz a přední ochranný kryt ruky jsou funkční.
- Vodící lišta je správně namontovaná.
- Pilový řetěz je správně napnutý.
- Plynová páka a pojistka plynové páky musí mít lehký chod – plynová páka musí po uvolnění odpružit zpět do výchozí polohy
- Kombinovaná páčka se musí dát lehce nastavit na **STOP, 0** nebo \odot
- Zkontrolovat pevné usazení nástrčky zapalovacího vedení – v případě uvolněného nasazení nástrčky může dojít k úletu jisker, které mohou zapálit vytékající směs paliva a vzduchu – **hrozí nebezpečí požáru!**
- Na ovládacích a bezpečnostních zařízeních neprovádět žádné změny.

- Rukojeti musejí být čisté a suché, bez stop oleje či nečistot – je to důležité pro bezpečné vedení motorové pily.
- dostatek paliva a mazacího oleje pro řetěz v nádrži

Motorová pila smí být provozována pouze v provozně bezpečném stavu – **hrozí nebezpečí úrazu!**

Startování motorové pily

Jen na rovném podkladě. Dbejte na pevný a bezpečný postoj. Motorovou pilu přitom pevně držte – řezné zařízení se nesmí dotýkat žádných předmětů ani země – hrozí riziko úrazu rotujícím řetězem.

Motorovou pilu obsluhuje pouze jedna osoba. V pracovním prostoru netrpět žádné další osoby – ani při startování.

Motorovou pilu nikdy nespustit s pilovým řetězem vsazeným do řezné spáry.

Motor startovat nejméně 3 metry od místa tankování a nikdy ho nespustit v uzavřených prostorách.

Před nastartováním zablokovat řetězovou brzdu – jinak **hrozí nebezpečí poranění běžícím řetězem!**

Motor nikdy nespustit "z ruky" – startovat pouze tak, jak je popsáno v návodu k použití.

Při práci

Dbát vždy na pevný a bezpečný postoj. Pozor v případě, že je stromová kůra mokrá – **hrozí nebezpečí uklouznutí!**

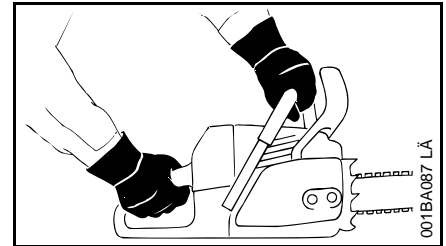

Motorovou pilu držet při práci vždy **oběma rukama**: pravá ruka je na zadní rukojeti – to platí i pro leváky. Za účelem bezpečného vedení pevně obemknout palci jak trubkovou rukojeť, tak i ovládací rukojeť.

V případě hrozícího nebezpečí resp. v případě nouze okamžitě vypnout motor – kombinovanou ovládací páčku / zastavovací vypínač posunout ve směru **STOP, 0** resp. \odot .

Motorovou pilu nikdy nenechat běžet bez dozoru.

Pozor při náledí, v mokru, na sněhu a ledu, na svazích, na nerovném terénu nebo na čerstvě oloupaném dřevě nebo kůře – **hrozí nebezpečí uklouznutí!**

Pozor na pařezy, kořeny, příkopy – **hrozí nebezpečí zakopnutí!**

Nikdy nepracovat osaměle – dodržovat vždy jen takovou vzdálenost od druhých lidí, kteří jsou vyškoleni v opatřeních první pomoci a mohou v nouzovém případě první pomoc poskytnout. Pokud se v pracovním prostoru zdržují pomocné pracovní síly, musejí i ony nosit bezpečnostní oděv (přilbu!) a nesmějí stát přímo pod větvemi k odřezání.

Při práci s ochranou sluchu je třeba zvýšená pozornost a opatrnost – schopnost vnímání zvuků, ohlašujících nebezpečí (křik, zvukové signály a pod.) je omezena.

Práci včas přerušovat přestávkami, aby se zabránilo stavu únavy a vyčerpání – **hrozí nebezpečí úrazu!**

Během práce vznikající prach (např. dřevěný prach), výpary a kouř mohou být zdraví škodlivé. Při silné prašnosti nosit ochrannou dýchací masku.

Při běžícím motoru: pilový řetěz běží ještě krátce po uvolnění plynové páčky – dobehový efekt.

Nekouřit při práci s motorovou pilou, ani v její přímé blízkosti – **hrozí nebezpečí požáru!** Z palivového systému mohou unikat vznětlivé benzínové výpary.

V pravidelných, krátkých časových intervalech provádět kontrolu pilového řetězu a při znatelných změnách provést kontrolu okamžitě:

- Motor vypnout, počkat, až se pilový řetěz zastaví.
- Zkontrolovat stav a pevné usazení.
- Zkontrolovat stav naostření.

Nikdy se nedotýkat pilového řetězu za běžícího motoru. Pokud by došlo k zablokování pilového řetězu nějakým předmětem – okamžitě zastavit motor – a teprve potom předmět odstranit – **hrozí nebezpečí úrazu!**

Před opuštěním motorové pily vypněte motor.

Pro výměnu pilového řetězu vypněte motor. Nechtěným, samovolným naskočením motoru **hrozí nebezpečí úrazu!**

Snadno vznětlivé materiály (např. dřevěné piliny, stromová kůra, suchá tráva, palivo) se nesmějí dostat do blízkosti horkého proudu výfukových plynů, ani horkého povrchu tlumiče výfuku – **hrozí nebezpečí požáru!** Extrémně horkým může být tlumič výfuku s katalyzátorem.

Nikdy nepracovat bez mazání řetězu, z toho důvodu dbát na stav oleje v olejové nádrže. Při příliš nízkém stavu oleje v olejové nádrže okamžitě práci přerušit a mazací olej řetězu doplnit – viz také "Doplnění mazacího oleje řetězu".

Pokud byla motorová pila vystavena neodpovídající zátěži (např. působení hrubého násilí při úderu či pádu), je bezpodmínečně nutné před dalším provozem důkladně zkontrolovat provozní bezpečný stav – viz také "Před započítím práce".

Zkontrolovat zejména těsnost palivového systému a funkčnost bezpečnostních zařízení. V žádném případě nepoužívat dále motorovou pilu, která není provozně bezpečná. V nejasných případech se obraťte na odborného prodejce.

Dbát na správně seřízený volnoběh, aby pilový řetěz po puštění plynové páčky neběžel dál. Pravidelně kontrolujte nastavení volnoběhu popřípadě podle možnosti upravte. V případě, že pilový řetěz ve volnoběhu přesto běží, nechat stroj opravit u odborného prodejce.



Motorová pila produkuje jedovaté spaliny, jakmile se motor rozběhne. Tyto spaliny mohou být neviditelné, nemusejí být cítit a mohou obsahovat nespálené uhlovodíky a benzol. Nikdy s motorovou pilou nepracovat v uzavřených či špatně větraných prostorách – ani při vybavení katalyzátorem.

Při práci v hlubokých příkopech, v prohlubních nebo v prostorově omezených poměrech dbát neustále na dostatečnou cirkulaci vzduchu – **hrozí životu nebezpečná otrava!**

V případě nevolnosti, bolení hlavy, poruchách zraku (např. při zmenšujícím se zorném poli), poruchách sluchu, závratích, snižujících se schopnosti koncentrace práci okamžitě zastavit – tyto symptomy mohou být mimo jiné způsobeny příliš vysokou koncentrací spalin – **hrozí nebezpečí úrazu!**

Po skončení práce

Vypněte motor, zabrzděte řetězovou brzdou a nasadte kryt řetězu.

Skladování

Pokud nebudete motorovou pilu používat, uložte ji tak, aby nikdo nebyl ohrožen. Motorovou pilu chraňte před přístupem nepovolaných osob.

Motorovou pilu bezpečně skladujte v suchém prostoru.

Vibrace

Při déletrvajícím použití stroje mohou vibrace způsobit poruchy prokrvení rukou (chorobně bílé prsty).

Pro délku použití stroje však nelze stanovit všeobecně platný časový limit, neboť závisí na vícero ovlivňujících faktorech.

Délka použití se prodlužuje:

- použitím ochrany rukou (teplé rukavice),
- když je provoz přerušován přestávkami.

Délka použití se zkracuje:

- když má pracovník speciální osobní sklony ke špatnému prokrvení (symptom: často studené prsty, svědění v prstech),
- když vládou nízké venkovní teploty,
- když uživatel svírá stroj přílišnou silou (pevné sevření zabraňuje dobrému prokrvení).

Při pravidelném, dlouhodobém používání stroje a při opakovaném výskytu příslušných symptomů (např. svědění v prstech) se doporučuje lékařská prohlídka.

Pokyny pro údržbu a opravy

Před všemi opravami, čištěním a údržbou a před pracemi na řezném zařízení vždy vypněte motor. Náhodným rozběhem pilového řetězu – **hrozí nebezpečí úrazu!**

Motorovou pilu pravidelně udržujte. Provádět pouze takové údržbářské a opravářské úkony, které jsou popsány v návodu k použití. Veškeré ostatní práce nechat provést u odborného prodejce.

STIHL doporučuje nechat provádět údržbářské a opravářské úkony pouze u autorizovaného, odborného prodejce výrobků STIHL. Autorizovaným odborným prodejcům výrobků STIHL jsou pravidelně nabízena odborná školení a k jejich dispozici jsou dodávány technické informace.

Používat pouze vysokojakostní náhradní díly. Jinak hrozí nebezpečí nehod nebo poškození motorové pily. V případě dotazů k tomuto tématu se informujte u odborného prodejce.

Na motorové pile neprovádějte žádné změny – může dojít k ohrožení bezpečnosti – **Nebezpečí úrazu!**

Motorovou pilou při odpojeném konektoru zapalování nebo při odšroubované zapalovací svíčke pohybujte jen pokud kombinovaná páčka je v poloze **STOP, 0** nebo \odot – **hrozí nebezpečí požáru** zapalovacími jiskrami mimo válec!

Údržbářské úkony na stroji nikdy neprovádět v blízkosti otevřeného ohně, ani stroj v blízkosti ohně neskladovat – **hrozí nebezpečí požáru** vznikem pářiv!

Pravidelně kontrolovat těsnost uzávěru palivové nádržky.

Používat zásadně jen nezávadnou, firmou STIHL dovolenou zapalovací svíčku – viz "Technická data".

Zkontrolovat kabel zapalování (nepoškozená izolace, pevné připojení).

Zkontrolovat nezávadný stav tlumiče výfuku.

Nikdy nepracovat s vadným nebo s demontovaným tlumičem výfuku – **hrozí nebezpečí požáru a poškození sluchu!**

Nikdy se nedotýkat horkého tlumiče výfuku – **hrozí nebezpečí popálení!**

Stav antivibračních prvků ovlivňuje vibrační chování stroje – antivibrační prvky proto pravidelně kontrolovat.

Zkontrolovat zachytávač řetězu – v případě poškození ho vyměnit.

Vypnutí motoru

- ke kontrole napnutí řetězu
- k napínání pilového řetězu
- k výměně pilového řetězu
- k odstraňování závad

Dbát na návod k ostření – pro bezpečnou a správnou manipulaci udržovat pilový řetěz a vodící lištu v korektním stavu, pilový řetěz musí být vždy správně naostřen, napnut a dobře namazán.

Pilový řetěz, vodící lištu a řetězku včas vyměnit.

Pravidelně kontrolovat korektní stav bubnu spojky.

Palivo a mazací olej řetězu skladovat pouze v předpisových a jednoznačně popsaných nádobách. Skladujte na suchém, chladném a bezpečném místě, chráněném před světlem a sluncem.

V případě vadné funkce řetězové brzdy motorovou pilu okamžitě vypnout – **hrozí nebezpečí úrazu!** Vyhledat odborného

prodejce – motorovou pilu nikdy nepoužívat, dokud závada nebude odstraněna – viz "Řetězová brzda".

Reakční síly

Nejčastěji se vyskytující reakční síly jsou zpětný ráz, odražení a vtažení pily.

Nebezpečí zpětného rázu



Zpětný ráz může vést ke smrtelným řezným úrazům.

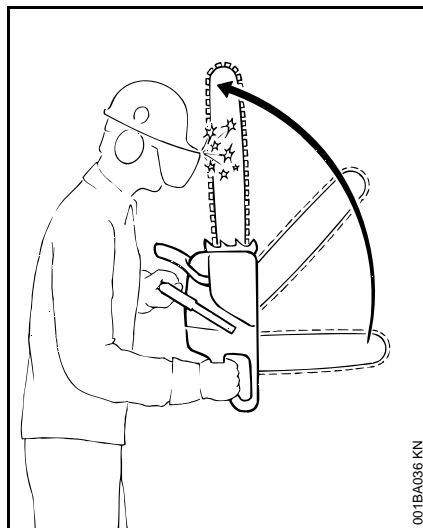

Při zpětném rázu (Kickback) dochází k náhlému a nekontrolovatelnému vymrštění pily směrem k uživateli.

Ke zpětnému rázu dochází např.

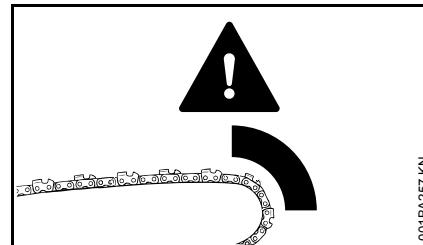

- když se pilový řetěz dostane v pásmu horní čtvrtiny hrotu lišty náhodně do styku se dřevem nebo jiným tvrdým předmětem – například když se při odvětování náhodně dotkne jiné větve
- když se pilový řetěz krátce zaklesne hrotem lišty do řezu

Řetězová brzda QickStop:

V určitých situacích snižuje tato brzda nebezpečí úrazu – samotnému zpětnému rázu však nemůže zabránit. Při zaktivování řetězové brzdy se pilový řetěz ve zlomcích vteřiny zastaví – podrobný popis se nachází v tomto návodu k použití v kapitole "Řetězová brzda".

Jak snížit nebezpečí zpětného rázu

- Pracovat správně a s rozmyslem.
- Motorovou pilu držet pevně a jistě oběma rukama.
- Řezat pouze při plném plynu.
- Neustále pozorovat hrot lišty.
- neřezat hrotem lišty

- Pozor u malých, pevných větví, nízkém podrostu a u mladých výhonků – řetěz se v nich může zachytit.
- nikdy neřezat více větví najednou
- Nepracovat v přílišném předklonu.
- Neřezat ve výšce přesahující výšku ramen.
- Lištu zavádět jen s nejvyšší opatrností do již započatého řezu.
- Systémem "zápichu" pracovat jen v tom případě, když je uživatel s touto pracovní technikou dobře obeznámen.
- Dbát na polohu kmenu a na síly, které uzavírají štěrbinu řezu a které by mohly způsobit zaklínění pilového řetězu.
- Pracovat jen se správně naostřeným a napnutým pilovým řetězem – vzdálenost omezovače hloubky nesmí být příliš velká.
- Používat pilový řetěz s redukovaným sklonem ke zpětnému rázu a vodící lištu s malým poloměrem.

Vtažení pily do řezu (A)

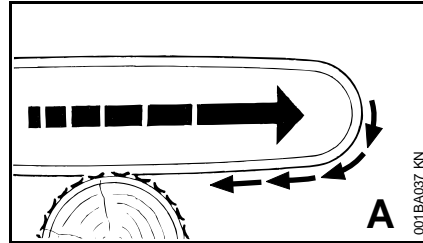

Když se při řezání spodní větvi lišty – směrem dolů – pilový řetěz zasekne či narazí na nějaký pevný předmět ve dřevě, může být motorová pila rázem vtažena dopředu ke kmenu – **k zabrání této situace vždy bezpečně nasadit ozubený doraz.**

Zpětný ráz (B)

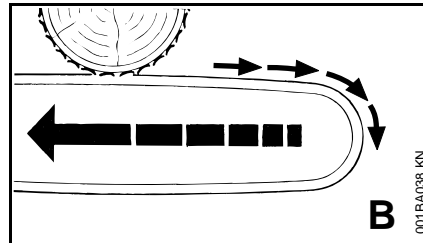

Když se při řezání horní větvi lišty – směrem odspodu nahoru – řetěz zasekne či narazí na nějaký pevný předmět ve dřevě, může se motorová pila odrazit zpět směrem k uživateli – **aby se tomu zabránilo:**

- nesmí dojít k sevření vrchní větve lišty
- vodící lištu v řezu nikdy nezkroutit

S největší opatrností je nutno pracovat:

- u visících stromů
- u kmenů, které jsou po špatném pádu zaklesnuty pod pnutí mezi jiné stromy
- při práci ve vývratech po vichřici

V těchto případech nepracovat s motorovou pilou – ale s drapákem, kladkou nebo traktorem.

Volně ležící a z překážek uvolněné kmeny vytáhnout. Další opracování provádět pokud možno na volném prostranství.

Mrtvé dřevo (suché, zetlelé nebo odumřelé dřevo) představuje značně velké, absolutně neodhadnutelné nebezpečí. Rozpoznání nebezpečí je ztížené, pokud není absolutně nemožné. Zde používejte pro práci pomůcky jakými jsou kladky nebo traktory.

V případě **kácení v blízkosti silnic, železničních drah, elektrických vedení** a pod. pracovat obzvláště obezřetně. V případě potřeby nahlásit práce u policie, energetických závodů či správy železničních drah.

Pracovní technika

Řezací a kácací práce a všechny s nimi spojené práce (zapichování, odlehčování atd.) smí provádět jen zvláště poučená a vyškolená osoba. Osoby bez zkušeností s motorovou pilou nebo pracovními postupy nesmějí provádět žádné z těchto prací – hrozí zvýšené riziko úrazu!

Při kácacích pracích je bezpodmínečně nutno dodržovat národní předpisy pro postup kácení.

Řezání

Nepracovat s plynem nastaveným na startovací polohu. Motorové otáčky nelze při této poloze plynové páčky regulovat.

Pracovat klidně a s rozvahou – pouze za dobrých světelných podmínek a při dobré viditelnosti. Pracovat pozorně a předvídavě – neohrožovat jiné osoby.

Prvotním uživatelům se doporučuje nacvičit si rozřezávání kulatiny na pracovním kozlíku – viz "Řezání tenkého dřeva".

Používat pokud možno krátkou vodící lištu: pilový řetěz, vodící lišta a řetězka se musejí hodit jak k sobě, tak i k motorové pile.

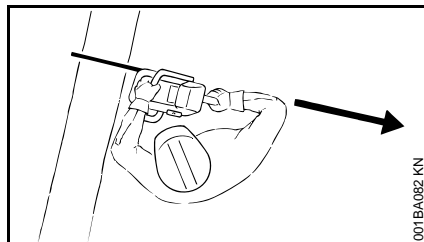

Žádná část těla se nesmí nacházet v prodlouženém **akčním směru** pilového řetězu.

Motorovou pilu vytahovat ze dřeva jedině při běžícím pilovém řetězu.

Motorovou pilu používat pouze pro řezání – nepoužívat ji k odhoblování či odhrnování odřezaných větví nebo kořenů.

Volně visící větve neodřezávat odspodu.

Pozor při řezání křovisek a mladých stormků. Tenké výhonky mohou být pilovým řetězem zachyceny a odmrštěny směrem k uživateli.

Pozor při řezání rozštěpeného dřeva – **hrozí nebezpečí úrazu kusy dřeva, které by pila mohla strhnout sebou!**

Dbát na to, aby se do blízkosti motorové pily nedostaly žádné cizí předměty: kameny, hřebíky atd. mohou být odmrštěny a mohou poškodit pilový řetěz. Motorová pila se může vymrstit směrem nahoru – **hrozí nebezpečí úrazu!**

Pokud rotující pilový řetěz narazí na kámen nebo jiný tvrdý předmět, může dojít ke vzniku jisker, tím pak za jistých okolností může dojít k zapálení snadno hořlavých látek. Také suché rostliny a houští jsou snadno vznětlivé, zejména

při horkých, suchých povětrnostních podmínkách. Hrozí-li nebezpečí požáru, nikdy motorovou pilu nepoužívat v blízkosti snadno vznětlivých látek, suchých rostlin nebo houští. Bezpodmínečně se informovat u lesní správy, hrozí-li nebezpečí požáru.



Na svahu stát vždy nad kmenem či pokáceným stromem a nebo vedle něj. Dbát na valící se stromy.

Při práci ve výšce:

- vždy používat vysokozdviznou plošinu
- nikdy nepracovat na žebříku nebo ve stoje v koruně stromu
- nikdy nepracovat na nestabilních stanovištích
- nikdy nepracovat nad výší ramen
- nikdy nepracovat jenom jednou rukou

Motorovou pilu nasazovat do řezu vždy s plným plynem a ozubený doraz přitom pevně nasadit – teprve potom řezat.

Nikdy nepracovat bez ozubeného dorazu, pila by mohla pracovníka strhnout dopředu. Ozubený doraz vždy pevně a bezpečně nasadit.

Ke konci řezu již motorová pila nebude podporována v řezu pomocí řezné soupravy. Uživatel musí celou hmotnost motorové pily nést sám – **hrozí nebezpečí ztráty kontroly nad strojem!**

Řezání tenkého dřeva:

- používat stabilní, pevně stojící upínací zařízení – kozlík
- dřevo nikdy nepřidržívat nohou
- jiné osoby nesmějí dřevo ani přidržívat, ani jinak pomáhat

Odvětvování:

- používat pilový řetěz se sníženým sklonem ke zpětnému rázu
- motorovou pilu pokud možno opřít
- nikdy při odvětvování nestát na kmeni
- neřezat hrotem lišty
- dávat pozor na větve, které jsou pod pnutí
- nikdy neřezat více větví najednou

Ležící nebo stojící dřevo pod pnutím:

Bezpodmínečně dodržovat správné pořadí řezů (nejdříve na tlakové straně (1), potom na tahové straně (2), jinak může dojít k sevření motorové pily v řezu nebo jejímu zpětnému odmrštění – **hrozí nebezpečí úrazu!**

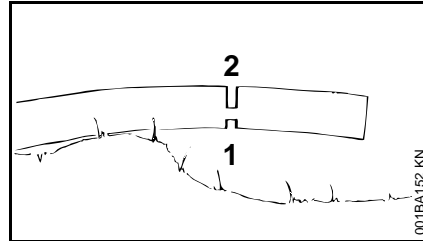
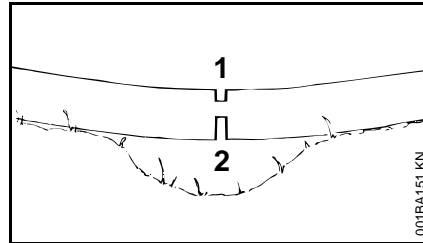

- Do tlakové strany (1) naříznout odlehčovací řez.
- Do tahové strany (2) naříznout dělicí řez.

U dělicího řezu odspodu nahoru (zpětný řez) – **hrozí nebezpečí odražení!**

UPOZORNĚNÍ

Ležící dřevo se nesmí v místě řezu dotýkat země – jinak se poškodí pilový řetěz.

Podélný řez:

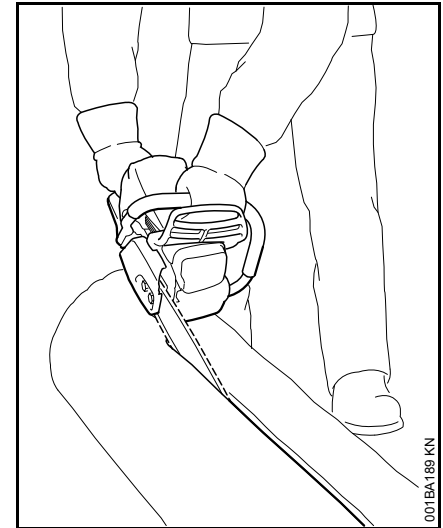

Řezná technika bez použití ozubeného dorazu – zde hrozí nebezpečí vtažení pily – vodící lištu nasadit pokud možno v plochém úhlu – práci provádět obzvláště opatrně – **hrozí zvýšené nebezpečí zpětného rázu!**

Příprava kácení

V prostoru kácení stromů se smějí zdržovat pouze osoby, které kácení provádějí.

Ujistěte se kontrolou, že nikdo nebude padajícím stromem ohrožen – volání by mohlo být kvůli hluku motoru přeslechnuto.

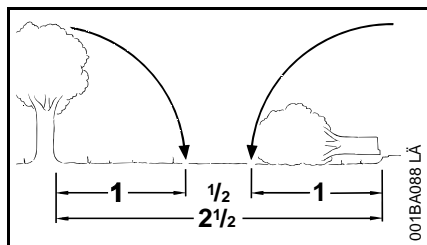

Vzdálenost k dalšímu pracovišti musí činit nejméně 2 1/2 délky stromu.

Stanovení směru pádu a únikových cest

Zvolte mezi stromy mezeru, do které může pokácený strom bez překážky padnout.

Přitom je třeba obzvláště přihlídnout:

- k přirozenému sklonu stromu
- k neobvykle silné sukovitosti, k asymetrickému růstu stromu, k poškození dřeva
- ke směru a rychlosti větru – při silném větru se nesmí kácet
- ke spádu strání
- k sousedním stromům
- ke sněhové zátěži
- ke zdravotnímu stavu stromu – obzvláštní opatrnosti je třeba u stromů s poškozeným kmenem nebo odumřelým dřevem (u suchého, zetlelého nebo odumřelého dřeva)

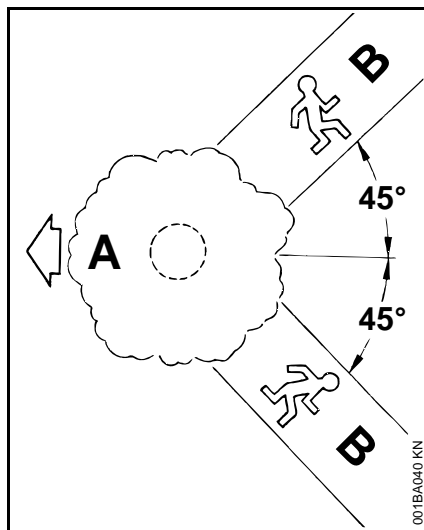

A směr pádu stromu

B zpětný ústup (analogicky úniková cesta)

- Stanovte zpětný ústup pro každého pracovníka – cca 45° šikmo opačným směrem, než je směr pádu.
- Prostor zpětného ústupu vyčistěte, překážky odstraňte.
- Nářadí a nástroje odkládejte v bezpečné vzdálenosti – nikdy však ne na únikových cestách.
- Při kácení se zdržujte pouze stranou od padajícího kmene a odcházejte jen bočně dozadu do prostoru zpětného ústupu.
- Na svahu připravte únikové cesty paralelně se svahem.
- Při chůzi dozadu dávejte pozor na padající větve a pozorujte korunu stromu.

Příprava pracovního prostoru u kmene stromu

- Pracovní prostor u kmene zbavte překážejících větví, křovin a překážek – zajistí se tím bezpečný postoj pro všechny pracovníky.
- Patu kmene důkladně očistěte (např. sekyrou) – písek, kameny a jiné cizí předměty způsobují otupení pilového řetězu.

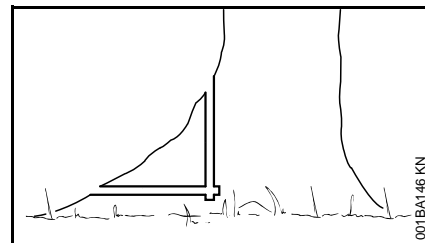

- Odřežte velké náběhy: nejdříve nařízněte největší náběh svisle, potom vodorovně – jenom u zdravého dřeva.

Zásek

Příprava záseku

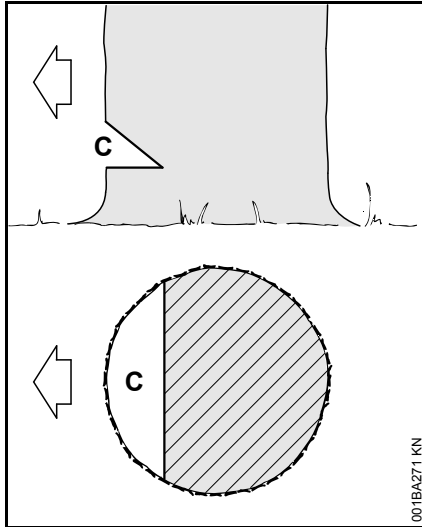

Zásek (C) určuje směr pádu.

Důležité:

- zásek naříznete v pravém úhlu ke směru pádu stromu
- řežte co nejniž u země
- naříznete cca 1/5 až max. 1/3 průměru kmene

Stanovení směru pádu stromu – se směrovou lištou kácení na krytu a víku ventilátoru

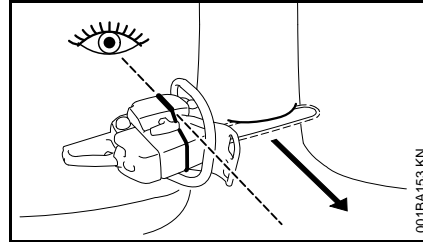

Tato motorová pila je vybavena kácecí lištou na krytu a víku ventilátoru. Použijte tuto kácecí lištu.

Provedení záseku

Při provádění záseku nastavte motorovou pilu tak, aby zásek byl v pravém úhlu ke směru pádu.

Při postupu provádění záseku s patním řezem (vodorovný řez) a střešovým řezem (šikmý řez) jsou přípustná různá pořadí – dodržujte národní předpisy pro kácecí postupy.

- Proveďte patní řez (vodorovný řez).
- Proveďte střešový řez (šikmý řez) v úhlu cca 45°-60° k patnímu řezu.

Kontrola směru pádu

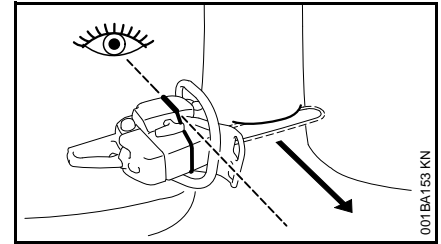

- Motorovou pilu vložte vodicí lištou do paty záseku. Směrová lišta kácení musí směřovat do stanoveného směru pádu – podle potřeby upravte směr pádu odpovídajícím doříznutím záseku.

Zářezy do běla stromu

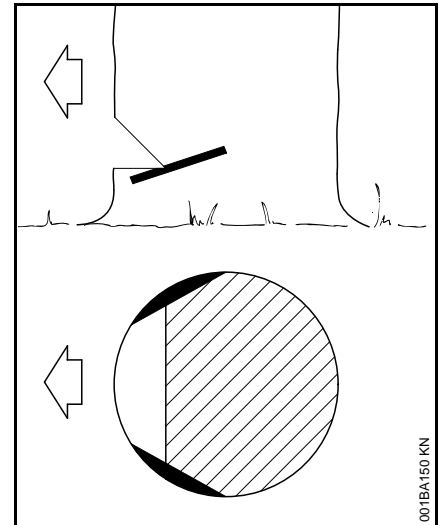

U dlouhvláknitých dřevin zabraňují tyto zářezy do běla stromu rozštěpení bělového dřeva při pádu stromu. Ve výšce paty záseku se z obou stran

kmene nařízne cca 1/10 průměru kmene, u silnějších kmenů maximálně do šířky vodící lišty.

U nemocného dřeva tyto zářezy nikdy neprovádějte.

Zásady pro hlavní řez

Rozměry pařezu

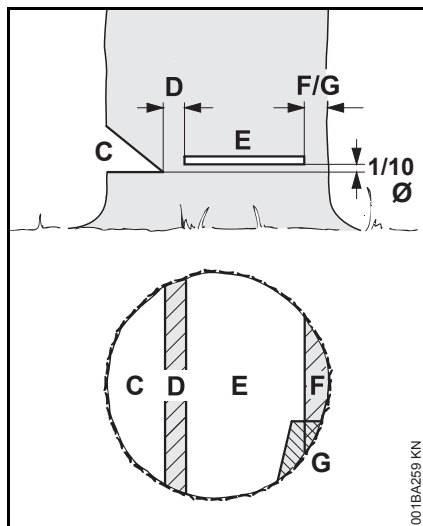

Zásek (C) určuje směr pádu.

Zlomová lišta (D) – nedořez – působí jako kloubový závěs při vedení pádu kmene.

- Šířka zlomové lišty: cca 1/10 průměru kmene.
- V žádném případě zlomovou lištu při tvorbě hlavního řezu nenařízněte – hrozí změna plánovaného směru pádu – **hrozí nebezpečí úrazu!**
- U zetlelých kmenů zachovejte silnější zlomovou lištu.

Hlavním řezem (E) se strom porazí.

- Přesně vodorovně.
- 1/10 (min. 3 cm) průměru kmene nade dnem zářezu (C).

Přidržovací pás (F) nebo bezpečnostní pás (G) podepírají strom a zabezpečují ho před předčasným pádem.

- Šířka pásu: cca 1/10 až 1/5 průměru kmene.
- V žádném případě pás při provádění hlavního řezu nenařízněte.
- U zetlelých stromů ponechejte širší pás.

Zápich

- při odlehčovacím řezu u rozřezávání kmenů na kusy
- při vyřezávání ze dřeva

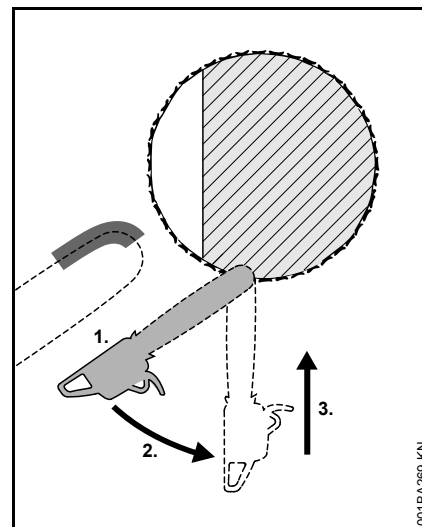

- Použijte pilový řetěz se sníženým sklonem ke zpětnému rázu a pracujte s obzvláštní opatrností.

1. Vodící lištu nasadte spodní stranou hrotu – nikdy ne vrchní stranou – **hrozí nebezpečí zpětného rázu!** Nařízněte na plný plyn tak, až je zahloubení lišty do dřeva dvakrát tak velké, než je její šířka.
2. Pomalu pootočte do pozice vpichu – **hrozí nebezpečí zpětného rázu nebo odražení!**
3. Vpich provádějte opatrně – **hrozí nebezpečí odražení!**

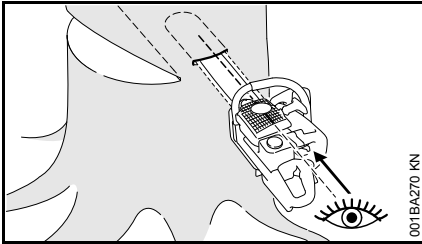

Použijte, pokud možno, zápichovou lištu. Zápichová lišta a horní nebo spodní strana vodící lišty jsou paralelní.

Při zapichování pomáhá zápichová lišta vytvoření zlomové lišty paralelně, to znamená stejně tlustě na všech místech. Zápichovou lištu vedte paralelně s řezem záseku.

Klíny pro kácení

Klín pro kácení použijte pokud možno co nejdříve, tzn. jakmile se již neočekává žádné omezení ve vedení řezu. Kácací klín nasadte do kácacího řezu a zarazte ho vhodným nástrojem.

Používejte jen hliníkové nebo plastové klíny – žádné ocelové klíny. Ocelové klíny mohou těžce poškodit pilový řetěz a způsobit nebezpečný zpětný ráz.

Zvolte vhodné klíny v závislosti na průměru kmene a šířce řezné spáry (podobně jako u hlavního řezu (E)).

Ohledně volby klínu (vhodná délka, šířka a výška) se informujte u odborného prodejce STIHL.

Volba vhodného hlavního řezu

Volba vhodného hlavního řezu závisí na stejných parametrech, které je nutno zohledňovat při stanovování směru pádu a zpětného odstupu.

Existuje vícero různých forem těchto parametrů. V tomto návodu k použití jsou popsány pouze dvě nejčastěji se vyskytující formy:

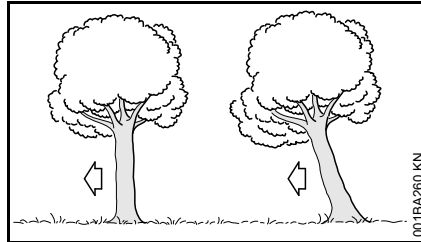

Vlevo:	normální strom – kolmo stojící strom s rovnoměrnou korunou
Vpravo:	přední převis – koruna směřuje ve směru pádu stromu

Hlavní řez s bezpečnostním pásem (normální kmen)

A) Tenké kmene

Tento hlavní řez provádějte, pokud je průměr kmene menší než řezná délka motorové pily.

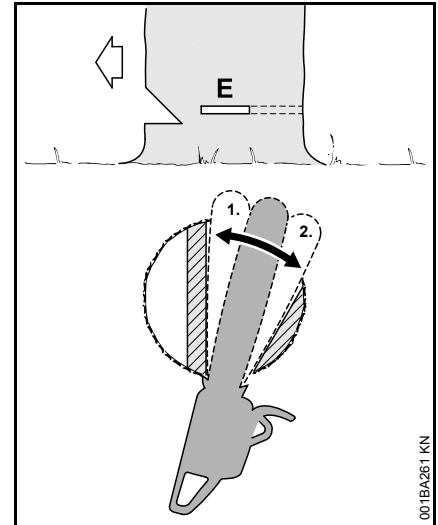

Před započítím hlavního řezu kácení varujte všechny osoby v blízkosti zvoláním „Pozor!“.

- Zapíchněte hlavní řez (E) – vodící lišta se přitom kompletně zapichne.
- Ozubený doraz nasadte za zlomovou lištu a použijte ho jako otočný bod – motorovou pilu co nejméně přesazujte.
- Hlavní řez provedte až ke zlomové liště (1).
- Zlomovou lištu při tom nenařízněte.
- Hlavní řez provedte až k bezpečnostnímu pásu (2).
- Bezpečnostní pás při tom nenařízněte.

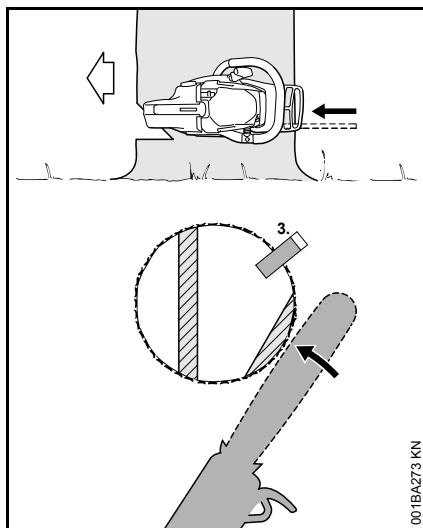

- Nasadte kácecí klín (3).

Bezprostředně před pokácením stromu varujte podruhé všechny osoby opětým zvoláním „Pozor!“.

- Bezpečnostní pás prořízněte zvenku, vodorovně v rovině hlavního řezu, s napnutými pažemi.

B) Tlusté kmeny

Tento hlavní řez provádějte, je-li průměr kmene větší než řezná délka motorové pily.

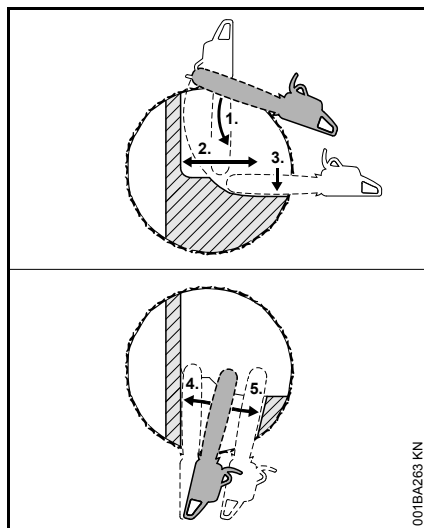

Před započatím hlavního řezu kácení varujte všechny osoby v blízkosti zvoláním „Pozor!“.

- Ozubený doraz nasadte do výšky hlavního řezu a použijte ho jako otočný bod – motorovou pilu co nejméně přesazujte.
- Hrot vodící lišty zapíchněte do dřeva před zlomovou lištou (1) – motorovou pilu vedte naprosto vodorovně a vytáchejte ji co možná nejvíce do obou stran.
- Hlavní řez provedte až ke zlomové liště (2).
 - Zlomovou lištu při tom nenařízněte.
- Hlavní řez provedte až k bezpečnostnímu pásu (3).
 - Bezpečnostní pás při tom nenařízněte.

V hlavním řezu se pokračuje z protilehlé strany kmene.

Dbejte na to, aby druhý řez ležel ve stejné rovině jako první řez.

- Zapíchněte kácecí řez.
- Hlavní řez provedte až ke zlomové liště (4).
 - Zlomovou lištu při tom nenařízněte.
- Hlavní řez provedte až k bezpečnostnímu pásu (5).
 - Bezpečnostní pás při tom nenařízněte.

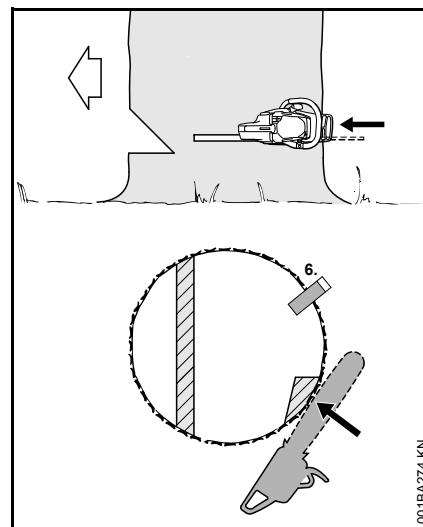

- Nasadte kácecí klín (6).

Bezprostředně před pokácením stromu varujte podruhé všechny osoby opětým zvoláním „Pozor!“

- Bezpečnostní pás prořízněte zvenku, vodorovně v rovině hlavního řezu, s napnutými pažemi.

Hlavní řez s přídržovacím pásem (přední převis)

A) Tenké kmeny

Tento hlavní řez provádějte, pokud je průměr kmene menší než řezná délka motorové pily.

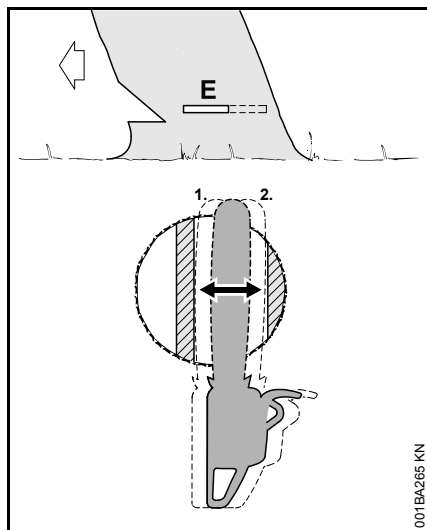

- Vodící lištu vpíchněte do kmene tak, až vystoupí na opačné straně kmenu.
- Hlavní řez (E) provedte směrem ke zlomové liště (1).
 - Přesně vodorovně.
 - Zlomovou lištu při tom nenařízněte.
- Hlavní řez provedte směrem k přídržovacímu pásu (2).
 - Přesně vodorovně.
 - Přídržovací pás při tom nenařízněte.

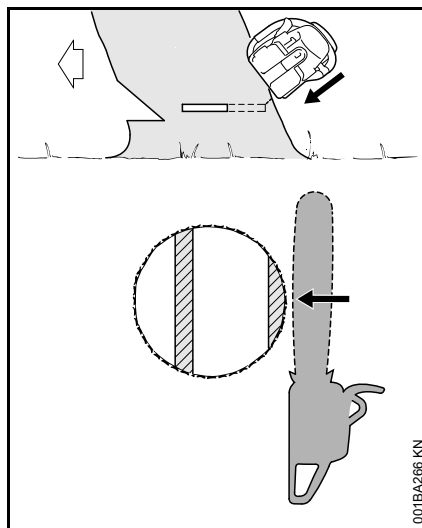

Bezprostředně před pokácením stromu varujte podruhé všechny osoby opětným zvoláním „Pozor!“.

- Přídržovací pás přeřízněte zvenku, šikmo nahoru, s nataženými pažemi.

B) Tlusté kmeny

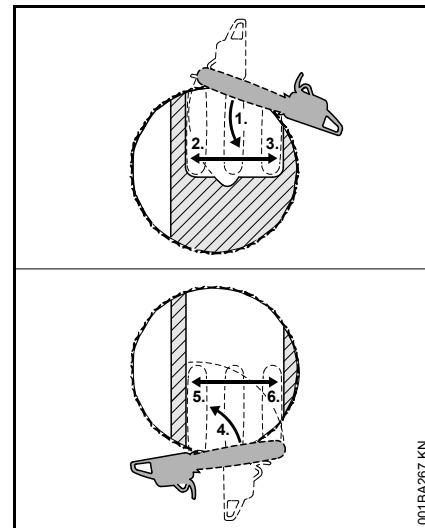

Tento hlavní řez provádějte, je-li průměr kmene větší než řezná délka motorové pily.

- Ozubený doraz nasadte za bezpečnostním pásem a použijte ho jako otočný bod – motorovou pilu vedte naprosto vodorovně a vytáchejte ji co možná nejvíce do obou stran.
- Hrot vodící lišty zapíchněte do dřeva před zlomovou lištou (1) – motorovou pilu vedte naprosto vodorovně a vytáchejte ji co možná nejvíce do obou stran.
- Přitom nenařízněte přídržovací pás a zlomovou lištu.
- Hlavní řez provedte až ke zlomové liště (2).
- Zlomovou lištu při tom nenařízněte.
- Hlavní řez provedte až k přídržovacímu pásu (3).

- Přidržovací pás při tom nenařízněte.

V hlavním řezu se pokračuje z protilehlé strany kmene.

Dbejte na to, aby druhý řez ležel ve stejné rovině jako první řez.

- Ozubený doraz nasadíte za zlomovou lištu a použijte ho jako otočný bod – motorovou pilu co nejméně přesazujte.
- Hrot vodící lišty zapíchněte do dřeva (4) před přidržovacím pásem – motorovou pilu vedte naprosto vodorovně a vytáčejte ji co možná nejvíce do obou stran.
- Hlavní řez provedte až ke zlomové liště (5).
- Zlomovou lištu při tom nenařízněte.
- Hlavní řez provedte až k přidržovacímu pásu (6).
- Přidržovací pás při tom nenařízněte.

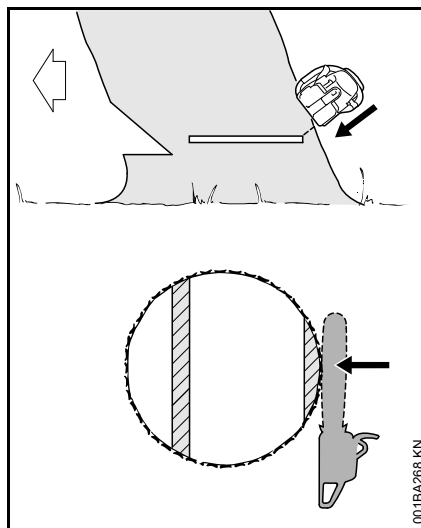

Bezprostředně před pokácením stromu varujte podruhé všechny osoby opětným zvoláním „Pozor!“.

- Přidržovací pás přeřízněte zvenku, šikmo nahoru, s nataženými pažemi.

Řezná souprava

Pilový řetěz, vodící lišta a řetězka tvoří dohromady řeznou soupravu.

Řezná souprava, tvořící součást dodávky, je optimálně přizpůsobená motorové pile.

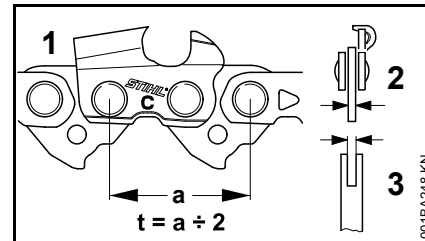

- Rozteč (t) pilového řetězu (1), řetězky a vodícího kolečka vodící lišty Rollomatic spolu musejí souhlasit.
- Tloušťka vodícího článku (2) pilového řetězu (1) musí odpovídat šířce drážky vodící lišty (3).

V případě spárování k sobě se nehodících komponent může již po velice krátké provozní době dojít k nenapravitelnému poškození řezné soupravy.

Ochranný kryt řetězu

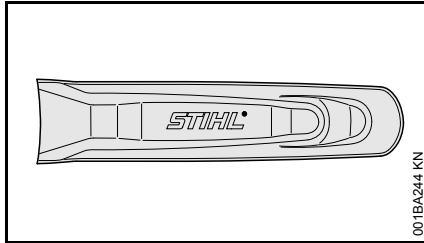

V objemu dodávky je obsažen pro řeznou soupravu vhodný kryt řetězu.

Pokud jsou na motorové pile používány vodící lišty různých délek, musí být vždy použit takový vhodný ochranný kryt řetězu, který kompletně zakrývá celou vodící lištu.

Na ochranném krytu řetězu je bočně vyražen údaj týkající se délky pro něj vhodných vodících lišt.

U vodících lišt delších než 90 cm je nutné použít prodlužovací díl ochranného krytu řetězu. U vodících lišt delších než 120 cm je nutné použít dva prodlužovací díly ochranného krytu řetězu.

Podle vybavení stroje je prodlužovací díl ochranného krytu řetězu buď již součástí dodávky nebo je k dostání jako zvláštní příslušenství.

Nastrčení prodlužovacího dílu ochranného krytu řetězu

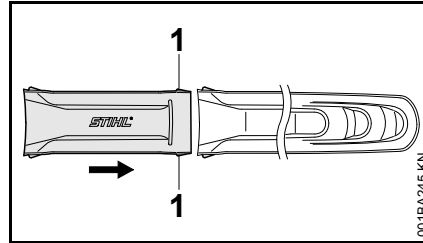

- Prodlužovací díl ochranného krytu řetězu a ochranný kryt řetězu sestrčit dohromady – zarážky (1) se musejí zaaretovat v ochranném krytu řetězu

Montáž vodící lišty a pilového řetězu

Demontáž víka řetězky

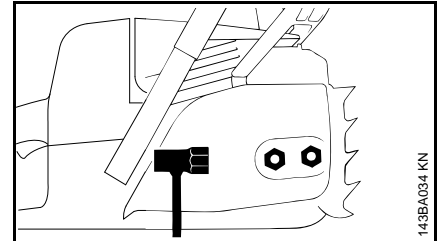

- Matici odšroubovat a kryt řetězky sejmout.

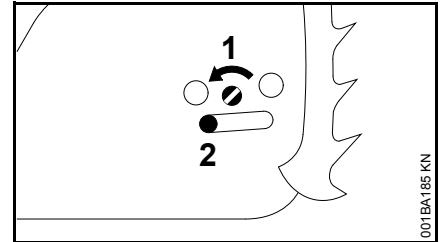

- Šroubem (1) otáčet doleva tak, až napínací smykadlo (2) dolehne na levý okraj vybraní ve skříni.

Povolení řetězové brzdy

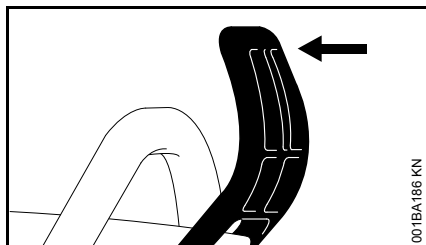

- Ochranný kryt ruky přitáhnout k přední rukojeti tak, až slyšitelně cvakne – řetězová brzda je povolena.

Založení pilového řetězu

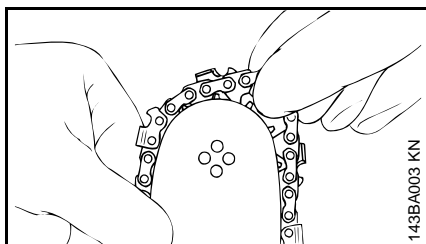

! VAROVÁNÍ

Navléknout si ochranné rukavice – hrozí nebezpečí poranění ostrými řeznými zuby řetězu.

- Založit pilový řetěz – začít na hrotu lišty.

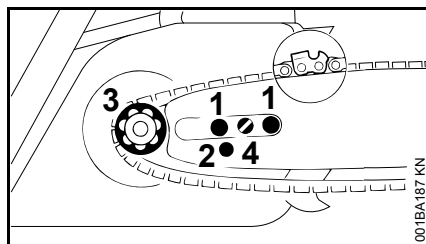

- Vodící lištu nasadit na šrouby (1) – ostří břitů pilového řetězu přitom musejí směřovat doprava.
- Fixační otvor (2) nasadit na čep napínacího smykadla – zároveň založit pilový řetěz na řetězku (3).
- Šroubem (4) otáčet doprava, až zůstane pilový řetěz na spodní straně jen nepatrně prověšen – a výčnělky vodících článků zapadnou do drážky vodící lišty.
- Kryt řetězky opět nasadit – matice pak rukou jen lehce utáhnout.
- Dále viz "Napínání pilového řetězu".

Napínání pilového řetězu

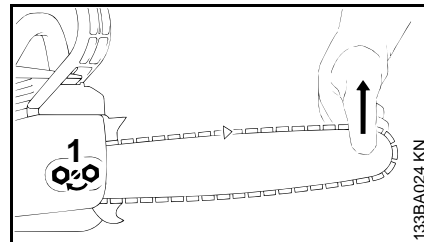

Dodatečné napínání pilového řetězu během provozu:

- Vypnout motor.
- Povolit matice.
- Vodící lištu na hrotu nadzvednout.
- Pomocí šroubováku otáčet šroubem (1) doprava tak, až pilový řetěz přiléhá ke spodní větvi lišty.
- Vodící lištu držet i nadále nadzvednutou a matice pevně utáhnout.
- Dále viz: "Kontrola napnutí řetězu".

Nový pilový řetěz se musí častěji dodatečně napínat než řetěz, který je již delší dobu v provozu!

- Napnutí pilového řetězu proto častěji kontrolovat – viz "Provozní pokyny".

Kontrola napnutí pilového řetězu

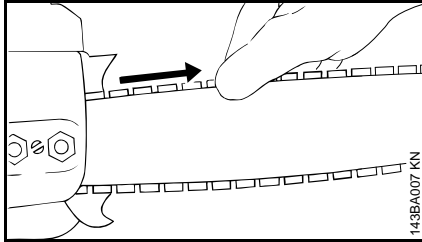

- Vypnout motor.
- Navléknout si ochranné rukavice.
- Pilový řetěz musí přiléhat ke spodní větvi lišty – a musí se při povolené řetězové brzdě dát rukou táhnout po vodící liště.
- Pokud je to nutné, pilový řetěz dodatečně napnout.

Nový pilový řetěz se musí častěji dodatečně napínat než řetěz, který je již delší dobu v provozu.

- Napnutí pilového řetězu proto častěji kontrolovat – viz "Provozní pokyny".

Palivo

Motor stroje musí být poháněn směsí sestávající z benzínu a motorového oleje.



VAROVÁNÍ

Vyvarovat se přímého kontaktu pokožky s benzínem, jakož i vdechování benzínových výparů.

STIHL MotoMix

STIHL doporučuje používat STIHL MotoMix. Toto již hotově namíchané palivo neobsahuje benzol a olovo se vyznačuje vysokým číslem OKT a zajišťuje vždy správný směšovací poměr.

STIHL MotoMix je namíchaný pro nejvyšší životnost motoru s olejem pro dvoudobé motory STIHL HP Ultra.

MotoMix není k dispozici na všech trzích.

Příprava palivové směsi



UPOZORNĚNÍ

Nevhodné provozní látky či předpisům neodpovídající směšovací poměr mohou způsobit závažné poškození hnacího ústrojí. Méně jakostní benzín nebo motorový olej mohou způsobit poškození motoru, těsnících kroužků, vedení a palivové nádržky.

Benzín

Používat pouze **značkový benzín**, který má nejméně 90 OKT – bezolovnatý či s olovem.

Benzín s obsahem alkoholu vyšším než 10 % může u motorů s ručně přestavitelnými karburátory způsobit poruchy v jejich chodu a z tohoto důvodu nemá být pro provoz těchto motorů používán.

Motory s M-Tronic dodávají za použití benzínu s obsahem alkoholu až do 25 % (E25) plný výkon.

Motorový olej

Pokud bude směs připravována samotným uživatelem, může být používán jenom olej pro dvoudobé motory STIHL nebo jiný vysokovýkonný olej pro motory kategorií JASO FB, JASO FC, JASO FD, ISO-L-EGB, ISO-L-EGC nebo ISO-L-EGD.

STIHL předpisuje olej pro dvoudobé motory STIHL HP Ultra nebo stejně hodnotný vysokovýkonný motorový olej, aby mohly být zaručeny emisní mezní hodnoty po celou dobu životnosti stroje.

Směšovací poměr

u motorového oleje STIHL pro dvoudobé motory 1:50; 1:50 = 1 díl oleje + 50 dílů benzínu

Příklady

Množství benzínu	Olej STIHL pro dvoudobé motory 1:50	
Litry	Litry	(ml)
1	0,02	(20)
5	0,10	(100)
10	0,20	(200)

Množství benzínu	Olej STIHL pro dvou- dobé motory 1:50	
Litry	Litry	(ml)
15	0,30	(300)
20	0,40	(400)
25	0,50	(500)

- Do kanystru, který je povolen pro přechovávání pohonných hmot, nalít nejdříve motorový olej, potom benzín a směs důkladně promíchat.

Skladování palivové směsi

Skladovat zásadně jen v nádobách povolených pro pohonné hmoty na bezpečném, suchém a chladném místě, chránit před světlem a slunečním zářením.

Palivová směs stárne – dopředu smíchat pouze množství potřebné na několik týdnů. Palivovou směs neskladovat déle než 30 dnů. Světlo, sluneční záření, nízké či vysoké teploty mohou způsobit zkrácení doby použitelnosti palivové směsi.

STIHL MotoMix však může být bez problémů skladován až 2 roky.

- Kanystr s palivovou směsí před naplněním palivové nádržky silně protřást.

! VAROVÁNÍ

V kanystru se může vytvořit tlak – opatrně otvírat.

- Palivovou nádržku a kanystr čas od času důkladně vyčistit.

Zbytek paliva a kapalinu použitou k čištění zlikvidovat předpisově a šetrně vůči životnímu prostředí!

Tankování pohonných hmot



Příprava stroje

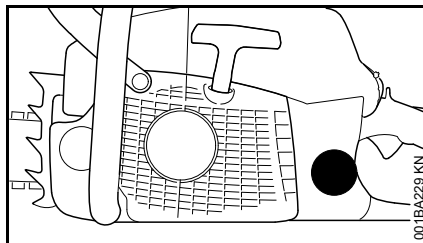

- Uzávěr a okolí před natankováním pečlivě očistit, aby se do palivové nádržky nedostala žádná nečistota.
- Stroj uvést do takové polohy, aby uzávěr směřoval nahoru.

Otevření

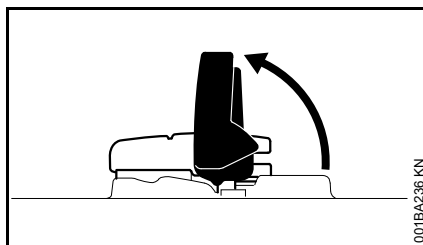

- Křídlo vyklopit.

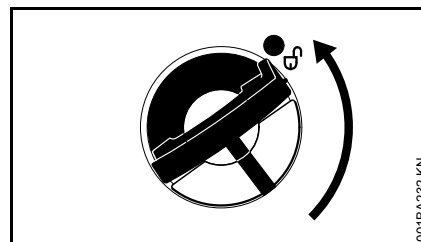

- Uzávěrem nádržky pootočit (cca. 1/4 otáčky).

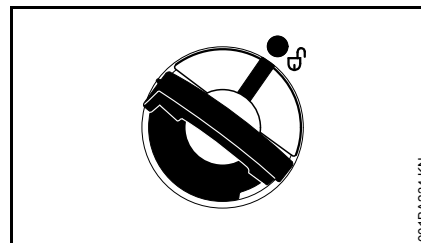

Značky na uzávěru nádržky a na palivové nádržce spolu musejí lícovat.

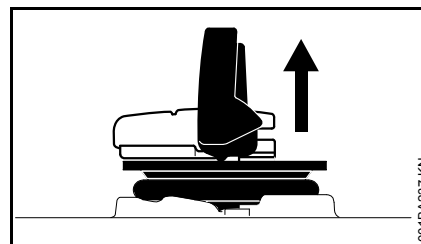

- Sejmout uzávěr nádržky.

Tankování paliva

Při plnění palivo nerozlít a nádržku neplnit až po okraj.

STIHL doporučuje použít plnicí systém STIHL pro plnění palivem (zvláštní příslušenství).

- Palivo natankovat.

Uzavření

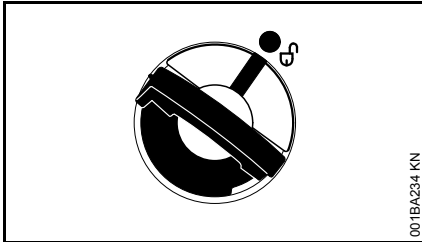

001BA234 KN

Křídlo je v kolmé poloze:

- Uzávěr nádrčky vsadit – značky na uzávěru nádrčky a na palivové nádržce spolu musejí lícovat.
- Uzávěr nádrčky zatlačit dolů až na doraz.

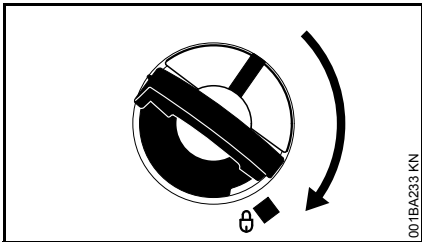

001BA233 KN

- Uzávěr nádrčky v zatlačené poloze držet a otáčet jím ve směru chodu hodinových ručiček tak, až se zaaretuje.

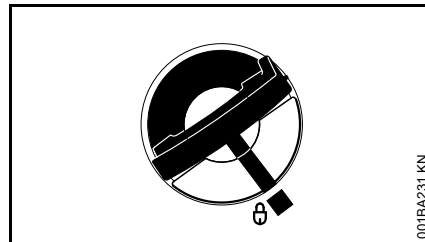

001BA231 KN

Pak značky na uzávěru nádrčky a na palivové nádržce spolu lícují.

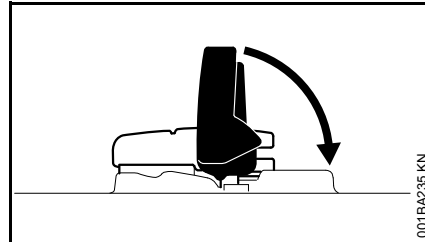

001BA235 KN

- Křídlo sklopit.

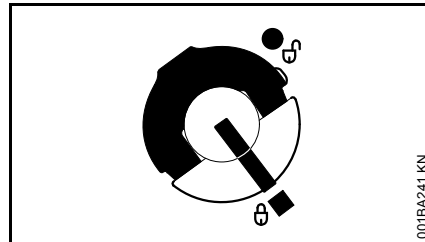

001BA241 KN

Uzávěr nádrčky je zaaretován.

Pokud se uzávěr nádrčky nedá v palivové nádržce zaaretovat

Spodní část uzávěru nádrčky je oproti vrchní části pootočená.

- Uzávěr nádrčky vyjmout z palivové nádrčky a opticky z vrchní strany zkontrolovat.

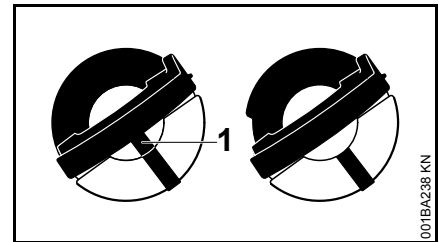

001BA238 KN

Vlevo: Spodní část uzávěru nádrčky je pootočená – uvnitř ležící značka (1) lícuje s vnější značkou.

Vpravo: Spodní část uzávěru nádrčky je ve správné poloze – uvnitř ležící značka se nachází pod křídlem. Nelícuje s vnější značkou.

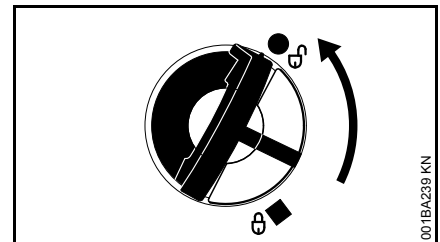

001BA239 KN

- Uzávěr nádrčky vsadit a tak dlouho jím otáčet v protisměru chodu hodinových ručiček, až zapadne do sedla plnicího nádrubku.
- Uzávěrem nádrčky dále pootáčet v protisměru chodu hodinových ručiček (cca. 1/4 otáčky) – spodní část uzávěru nádrčky se tím otočí do správné polohy.
- Uzávěrem nádrčky otáčet ve směru chodu hodinových ručiček a uzavřít ho – viz odstavec "Uzavření".

Oil for chain lubrication

For automatic permanent chain lubrication and guide bar, use only for life environments non-hazardous quality chain lubrication oil – especially biologically quickly degradable oil STIHL BioPlus.

UPOZORNĚNÍ

Biological oil for chain lubrication must have sufficient stability against aging (e.g. STIHL BioPlus). Oil with insufficient stability against aging has a tendency to rapid oxidation. As a result, there are solid, difficult to remove deposits, especially in the space of the chain drive, joints and on the guide bar, leading to a blockage of the oil pump.

Life of the chain and guide bar is significantly affected by the quality of the lubrication oil – therefore, it is necessary to use special oil for chain lubrication.

VAROVÁNÍ

Never use used oil! Used oil can cause skin cancer with repeated contact with the skin and is also harmful to the environment!

UPOZORNĚNÍ

Used oil does not have the required lubrication properties and is absolutely unsuitable.

Refilling of oil for chain lubrication



Příprava stroje

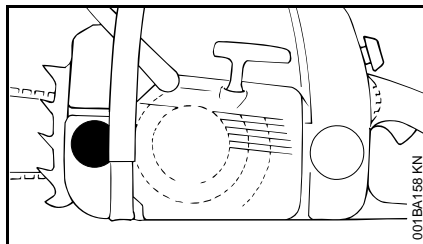

- Close the tank cap and clean the area around it carefully before filling, so that no dirt gets into the tank.
- Move the machine into a position so that the oil tank cap points upwards.
- Open the oil tank cap.

Doplnění mazacího oleje

- Refill the lubrication oil – refill during every refueling.

When refilling the lubrication oil, do not overfill the tank.

STIHL recommends using the filling system STIHL for refilling with lubrication oil (special accessories).

- Close the oil tank cap.

The oil tank must always remain full of lubrication oil, even when the fuel tank is empty.

In case of an oil tank overflow, it may mean a malfunction of the lubrication system. Check the chain lubrication, clean the oil channels, or consult a specialist dealer. STIHL recommends leaving the maintenance and repair work only to authorized, specialist dealer or STIHL service center.

Kontrola mazání pilového řetězu

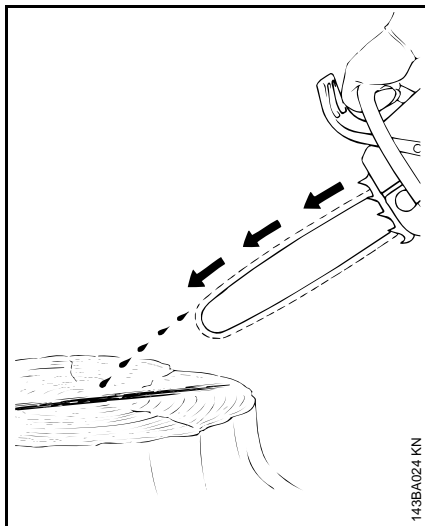

Pilový řetěz musí vždy vyhazovat trochu oleje.



UPOZORNĚNÍ

Nikdy nepracovat bez mazání řetězu! Běží-li řetěz nasucho, dojde velmi rychle k nenapravitelnému poškození řezné soupravy. Před zahájením práce tedy vždy zkontrolujte mazání řetězu a stav oleje v nádržce.

Každý nový pilový řetěz potřebuje cca. 2 až 3 minuty pro záběh.

Po záběhu zkontrolovat napnutí řetězu a v případě potřeby provést korekturu – viz "Kontrola napnutí řetězu".

Řetězová brzda



Zablokování řetězové brzdy

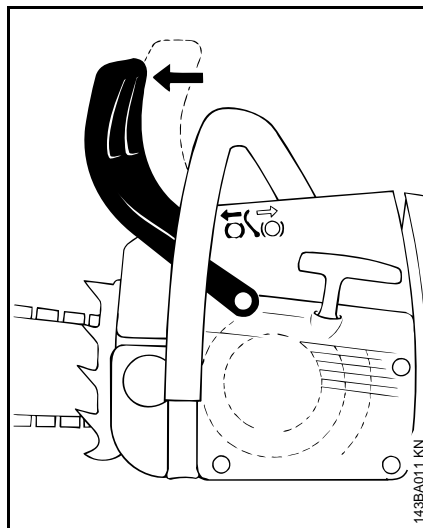

- v nouzovém případě
- při startování
- ve volnoběhu

Posunutím ochranného krytu ruky levou rukou směrem ke hrotu lišty – nebo automaticky při zpětném rázu pily: pilový řetěz je zablokován – a stojí.

Uvolnění řetězové brzdy

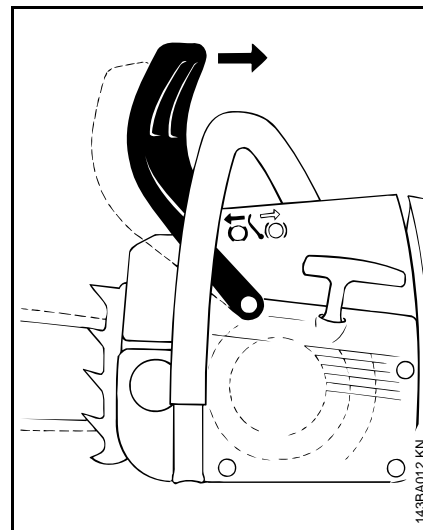

- Ochranný kryt ruky přitáhnout k přední rukojeti.



UPOZORNĚNÍ

Před přidáním plynu (kromě funkční kontroly) a především při řezání musí být řetězová brzda povolena.

Zvýšené otáčky při zablokované řetězové brzdě (pilový řetěz stojí) vedou již po krátké chvíli k poškození hnacího ústrojí a pohonu řetězu (spojky, brzdy řetězu).

Řetězová brzda se automaticky aktivuje při dostatečně silném zpětném rázu pily – je to způsobeno setrvačností ochranného krytu ruky: Ochranný kryt ruky je vržen dopředu, směrem ke hrotu lišty – i v případě, že levá ruka není na přední rukojeti za ochranným krytem, jak tomu např. je při hlavním řezu kácení.

Řetězová brzda funguje pouze tehdy, když na ochranném krytu ruky nebyly provedeny žádné změny.

Kontrola funkce řetězové brzdy

Před každým započítím práce: Při volnoběhu motoru zablokovat řetězovou brzdu (ochranný kryt posunut směrem ke hrotu lišty) a krátce (max. 3 vteřiny) dát plný plyn – řetěz pily se přitom nesmí pohybovat. Ochranný kryt ruky musí být čistý a lehce pohyblivý.

Údržba řetězové brzdy

Řetězová brzda podléhá opotřebení vlivem tření (přirozené opotřebení). Aby mohla správně plnit svou funkci, je třeba nechat pravidelně provádět její údržbu a ošetření vyškoleným personálem. STIHL doporučuje nechat provádět údržbářské a opravářské úkony pouze u autorizovaného, odborného prodejce výrobků STIHL. Je třeba dodržovat následné intervaly:

Při profesionálním celo- Čtvrtletně
denním použití:

Při poloprofesionálními Půlročně
použití:

Při příležitostném Ročně
použití:

Zimní provoz



Předehřát karburátor.

- Demontovat kryt – viz "Kryt".

Při teplotách pod +10 °C

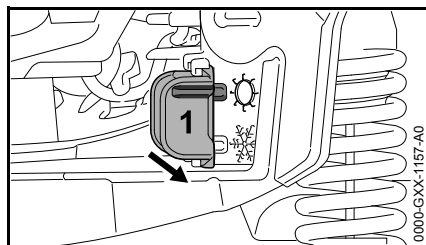

- Šoupátko (1) vytáhněte z polohy ☀ (letní provoz)

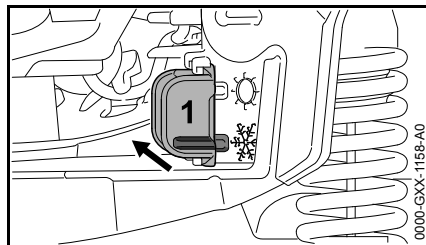

- Šoupátko nastavte do polohy * (zimní provoz)
- Namontujte kryt – viz "Kryt".

Kolem karburátoru nyní protéká teplý vzduch z okolí válce – tím nedochází k žádnému zledovatění karburátoru.

Při teplotách nad +20 °C

- Šoupátko bezpodmínečně zase uvést do polohy ☀ (letní provoz) – jinak hrozí nebezpečí poruch v chodu motoru přehřátím.

Při teplotách pod -10 °C

Při extrémně chladných zimních podmínkách (při teplotách pod -10 °C, jemném sněžení nebo prašném sněhu) se doporučuje použití přídatné sady "Krycí destička" (zvláštní příslušenství).

Krycí destička

Krycí destička (zvláštní příslušenství) zabraňuje vnikání prašného sněhu nebo jemného poletujícího sněhu do stroje.

Při použití krycí destičky musí být šoupátko nastaveno na zimní polohu.

V případě výskytu poruch motoru nejdříve zkontrolovat, je-li použití krycí destičky nutné.

Montáž krycí destičky

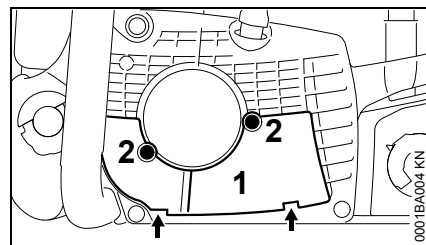

- Krycí destičku (1) s oběma příložkami (šipky) vsadit a šrouby (2) ji připevnit.

Elektrické vytápění rukojeti



Zapnutí elektrického vytápění rukojeti
(podle vybavení stroje)

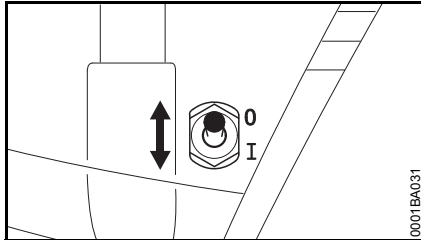

- Spínač nastavit na **I** – k vypnutí
nastavit opět na **0**

K přehřátí nemůže dojít ani při trvalém provozu. Jedná se o bezúdržbové vyhřívací zařízení.

Startování / vypínání stroje

Polohy kombinované ovládací páčky

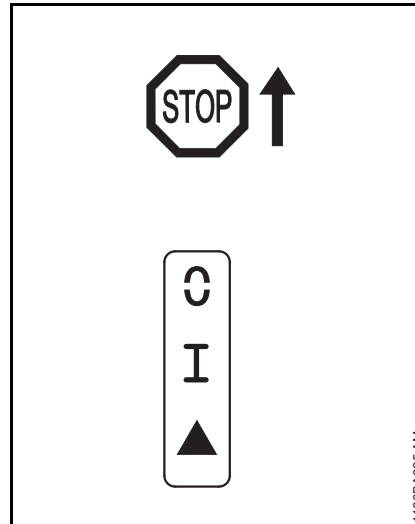

STOP resp. 0 – pro vypnutí zapalování je třeba kombinovanou ovládací páčku zatlačit směrem ke **STOP** resp. 0. Po uvolnění kombinovaná ovládací páčka odpruží zpět do provozní polohy **I**.

! VAROVÁNÍ

Po zastavení motoru se zapalování automaticky opět zapne. Aktivací startovacího zařízení může motor kdykoliv naskočit.

Provozní poloha I – v této poloze se startuje teplý motor nebo motor běží.

Start ▲ – v této poloze se startuje studený motor.

Nastavení kombinované ovládací páčky

K přestavení kombinované ovládací páčky z provozní polohy **I** do polohy **Start ▲** stisknout pojistku plynové páčky a zároveň s ní plynovou páčku a pevně je držet – kombinovanou ovládací páčku nastavit na **Start ▲** a zároveň pustit plynovou páčku a pojistku plynové páčky.

Smáčknutím pojistky plynové páčky a zároveň s ní smáčknutím plynové páčky přeskočí kombinovaná ovládací páčka z polohy **Start ▲** do provozní polohy **I**.

K vypnutí motoru posunout kombinovanou ovládací páčku směrem ke **STOP** resp. 0 po puštění se kombinovaná ovládací páčka odpruží zpět do provozní polohy **I**.

Jak držet motorovou pilu

Existují dvě možnosti, jak při startování motorovou pilu držet.

Na zemi

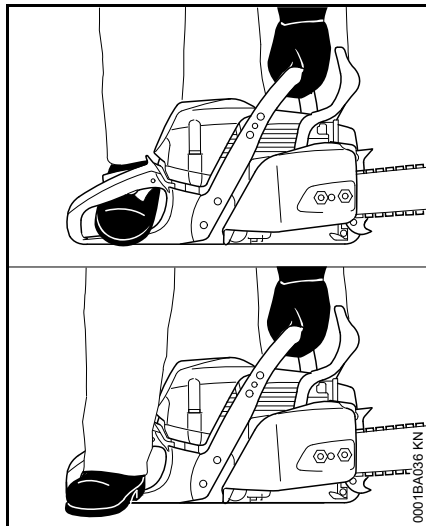

- Motorovou pilu bezpečně položit na zem – zaujmout bezpečný postoj – pilový řetěz se nesmí dotýkat ani žádných předmětů, ani země.
- Motorovou pilu držet levou rukou za přední rukojeť a přitlačovat ji pevně k zemi – palcem přitom rukojeť pevně obemknout.
- Pravou nohou vstoupit do zadní rukojeti nebo podpatkem pravé nohy šlápnout na zadní kryt ruky.

Mezi koleny nebo stehny

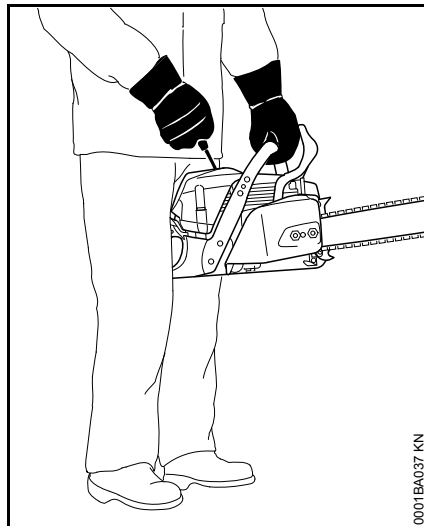

- Zadní rukojeť sevřít mezi koleny nebo stehny.
- Levou rukou držet pevně přední rukojeť – palcem přitom rukojeť pevně obemknout.

Startování

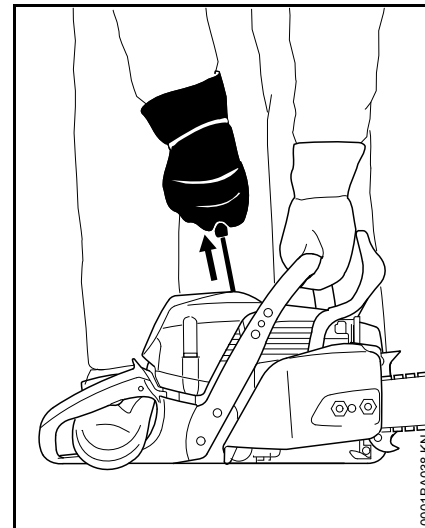

- Pravou rukou vytáhnout startovací rukojeť pomalu až na doraz – a potom rychle a silně potáhnout – přitom tlačit na přední trubkovou rukojeť směrem dolů – lanko nikdy nevytahovat až na jeho konec – **hrozí nebezpečí přetržení!** Startovací rukojeť nepustit rychle – ale vést ji pomalu svisle zpět, aby se startovací lanko správně navinulo.

U nového motoru nebo po delším prostoji, nebo byla-li palivová nádržka vyjeta do prázdna (motor se vypnul) může být u strojů bez přídavného ručního čerpadla paliva nutné provést několikanásobné vytažení startovacího lanka – tak, až bude dopraveno dostatečné množství paliva.

Startování motorové pily

Dekompresní ventil

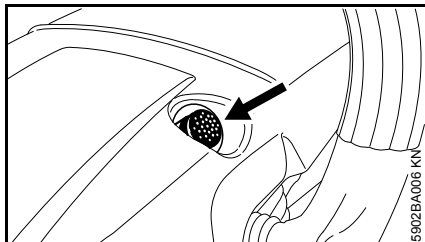

- Stisknout tlačítko, dekompresní ventil se tím otevře.

Při prvním zážehu se dekompresní ventil automaticky uzavře. Proto je třeba tlačítko znovu stlačit před každou další startovací operací.

! VAROVÁNÍ

V bezprostředním akčním okruhu motorové pily se nesmí zdržovat žádná další osoba.

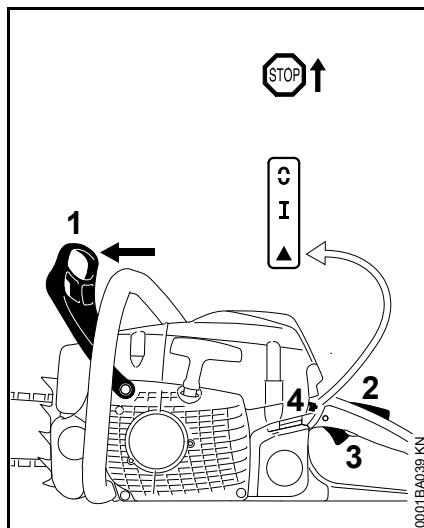

- Ochranný kryt ruky (1) zatlačit směrem dopředu – pilový řetěz je tím zablokován.

Kombinovaná páčka je v provozní poloze I.

- Při studeném motoru: stiskněte a podržte současně pojistku plynové páčky (2) a plynovou páčku (3) – kombinovanou páčku nastavte na Start ▲
- Motorovou pilu pevně uchopte
- Plynule, rychle a silně zatáhněte za startovací rukojeť, až se motor nastartuje
- Pokud se motor přesto nenastartuje: kombinovanou páčku nastavte do polohy Start ▲ a motorovou pilu znovu nastartujte

Jakmile motor běží

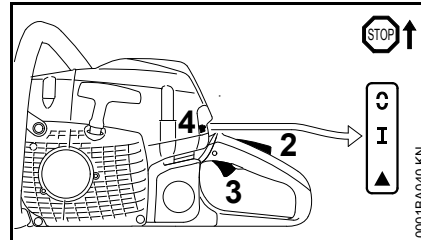

- Pokud byl motor nastartovaný v poloze Start ▲: pojistku plynové páčky a plynovou páčku současně krátce stiskněte, kombinovaná páčka přeskočí do provozní polohy I a motor přejde do volnoběhu

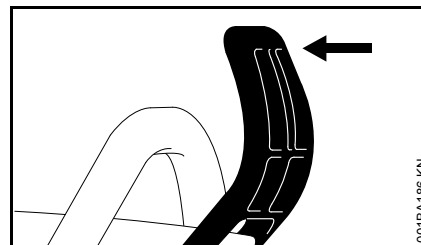

- Ochranný kryt ruky přitáhnout k přední rukojeti.

Řetězová brzda je povolena – motorová pila je připravena k práci.

! UPOZORNĚNÍ

Plyn přidávat pouze při povolené řetězové brzdě. Zvýšené otáčky motoru při zablokované řetězové brzdě (pilový řetěz stojí) vedou již po krátké chvíli k poškození spojky a brzdy řetězu.

Při velmi nízké teplotě

- Případně nastavit polohu zimního provozu, viz "Zimní provoz".

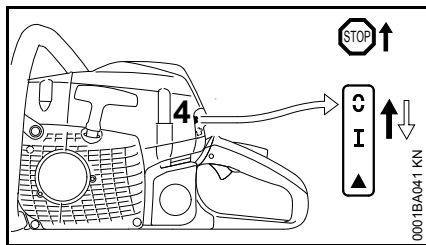
Vypnutí motoru

- Kombinovanou ovládací páčku nastavit směrem ke **STOP** resp. ⤴ – po uvolnění kombinovaná ovládací páčka odpruží zpět do provozní polohy **I**.

Pokud motor nenaskočí

- Zkontrolovat, jsou-li všechny ovládací prvky správně nastavené.
- Zkontrolovat, je-li v palivové nádržce palivo, případně palivo doplnit.
- Zkontrolovat, je-li nástrčka zapalovací svíčky správně nasazena.
- Proces startování opakovat.

Nebo:

Ve spalovacím prostoru motoru se může nacházet příliš bohatá směs paliva a vzduchu, neschopná zapálení – motor je přeplněný palivem.

- Vyšroubovat zapalovací svíčku – viz "Zapalovací svíčka".
- Zapalovací svíčku vysušit.
- Motorovou pilu přidržte na zemi
- Kombinovanou páčku přidržte nastavenou až na doraz směrem ke **STOP** nebo ⤴

! VAROVÁNÍ

Není-li kombinovaná páčka trvale nastavená směrem ke **STOP** nebo ⤴ může přeskočit zapalovací jiskra.

- Několikrát použijte startovací zařízení
- Uvolněte kombinovanou páčku – kombinovaná páčka odpruží do provozní polohy **I**
- Zapalovací svíčku opět zašroubovat – viz "Zapalovací svíčka".
- Motorovou pilu držet a nastartovat.

Provozní pokyny**Při prvním uvedení do provozu**

Nový stroj neprovozovat v pásmu vysokých otáček bez zatížení až do spotřeby třetí náplně nádržky, aby během doby záběhu nedošlo k žádnému přidavnému zatížení. Během doby záběhu se musejí všechny pohyblivé části vzájemně sehrát – v hnacím ústrojí existuje v této fázi zvýšený třecí odpor. Motor dosáhne svého maximálního výkonu po spotřebování 5 až 15 náplní nádržky.

Při práci**UPOZORNĚNÍ**

Plyn přidávat pouze při povolené řetězové brzdě. Zvýšené otáčky motoru při zablokování řetězové brzdě (pilový řetěz stojí) vedou již po krátké chvíli k poškození hnacího ústrojí a pohonu řetězu (spojky, brzdy řetězu).

Kontrolovat často napnutí řetězu

Nový pilový řetěz se musí častěji dodatečně napínat než řetěz, který je již delší dobu v provozu.

V chladném stavu

Pilový řetěz musí přiléhat ke spodní větvi lišty, ale musí se dát rukou táhnout po vodící liště. V případě potřeby pilový řetěz dodatečně přitáhnout – viz "Napínání pilového řetězu".

Při provozní teplotě

Pilový řetěz se protahuje a prověšuje. Hnací články na spodní straně lišty se nesmějí vysunout z drážky – jinak by pilový řetěz mohl spadnout. Dodatečně pilový řetěz napnout – viz "Napínání pilového řetězu".

UPOZORNĚNÍ

Během procesu vychládání se řetěz smršťuje. Nepovolený pilový řetěz by mohl poškodit hnací hřídel a ložisko.

Po delším provozu na plnou zátěž

Nechat motor ještě krátkou dobu běžet ve volnoběhu, až se proudem chladicího vzduchu odvede většina tepla, tím se zabrání extrémnímu zatížení součástí uspořádaných na hnacím ústrojí (zapalování, karburátoru) přílišnou akumulací tepla.

Po skončení práce

- Pilový řetěz povolit, pokud byl během práce při provozní teplotě dodatečně napínán.

UPOZORNĚNÍ

Pilový řetěz je po práci bezpodmínečně nutné opět povolit! Během procesu vychládání se řetěz smršťuje. Nepovolený pilový řetěz by mohl poškodit hnací hřídel a ložisko.

Při kratším přerušení práce

Motor nechat vychladnout. Stroj s naplněnou palivovou nádržkou skladovat až do příštího použití na suchém místě, nikdy ne v blízkosti zdrojů způsobujících vznícení paliva.

Při delším přerušení provozu

viz "Skládování stroje".

Regulace množství oleje

Přestavitelné olejové čerpadlo je zvláštním vybavením.

Rozdílné řezné délky, druhy dřeva a pracovní techniky vyžadují různé množství oleje.

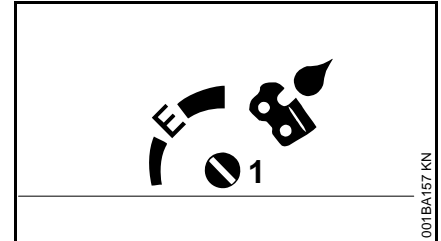

Seřizovacím čepem (1) (na spodní straně stroje) lze podle potřeby regulovat množství dopravovaného oleje.

Poloha Ematic (E), střední množství dopravovaného oleje –

- seřizovací čep nastavit na "E" (poloha Ematic).

Ke zvýšení dopravovaného množství oleje –

- seřizovacím čepem otáčet ve směru chodu hodinových ručiček.

Ke snížení dopravovaného množství oleje –

- seřizovacím čepem otáčet v protisměru chodu hodinových ručiček.

UPOZORNĚNÍ

Řetěz musí být vždy naolejován olejem k mazání řetězu.

Údržba vodící lišty

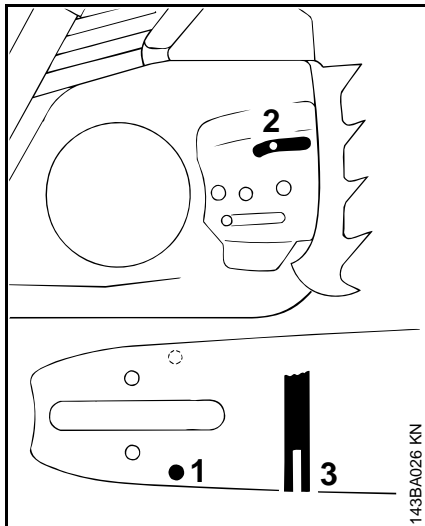

- Lištu otáčet – po každém ostření pilového řetězu a po každé výměně pilového řetězu – tím se zabrání jednostrannému opotřebení, zejména na hrotu lišty a na spodní větvi.
- Vstupní otvor oleje (1), výstupní kanálek oleje (2) a drážku lišty (3) pravidelně čistit.
- Měřit hloubku drážky – hloubkoměrem na pilovací měrce (zvláštní příslušenství) – v pásmu, ve kterém dochází na oběžné dráze k největšímu opotřebení.

Typ řetězu	Rozteč řetězu	Minimální hloubka drážky
Picco	1/4" P	4,0 mm
Rapid	1/4"	4,0 mm

Picco	3/8" P	5,0 mm
Rapid	3/8"; 0.325"	6,0 mm
Rapid	0.404"	7,0 mm

Nemá-li drážka tuto minimální hloubku:

- Vodící lištu vyměnit.

Vodící články by jinak dřely o dno drážky – pata zubu a spojovací články by pak nedoléhaly na obvod lišty.

Kryt

Demontáž krytu

- pro vypnutí motoru posuňte kombinovanou ovládací páčku směrem ke **STOP** resp. ⚙ po uvolnění kombinovaná ovládací páčka odpruží zpět do provozní polohy **I**.
- Přední ochranný kryt ruky zatlačit dopředu – pilový řetěz je tím zablokován.

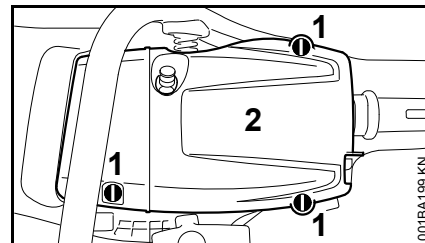

- Otevřete uzávěry (1) – kombiklíčem jimi otočte o 1/4 otáčky proti směru hodinových ručiček.
- Sejmout kryt (2).

Montáž krytu

- Kryt nasadit.
- Uzávěry zaaretovat – uzávěry pootočit o 1/4 otáčky ve směru chodu hodinových ručiček.

Čištění vzduchového filtru

Při znatelném poklesu výkonu motoru

- Demontovat kryt – viz "Kryt".

Demontovat vzduchový filtr.

- Okolí vzduchového filtru zbravit hrubých nečistot.

UPOZORNĚNÍ

K demontáži a montáži vzduchového filtru nepoužívat žádné nářadí – vzduchový filtr by přitom mohl být poškozen.

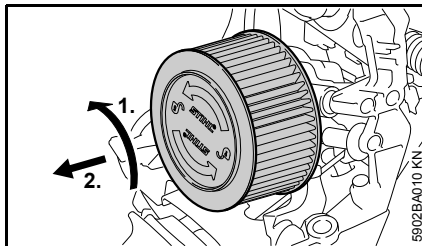

- Vzduchový filtr pootočít o 1/4 otáčky v protisměru chodu hodinových ručiček a sejmut ho směrem k zadní rukojeti.
- Poškozené vzduchové filtry bezpodmínečně vyměnit.

Čištění vzduchového filtru

- Vzduchový filtr vyklepat.
- Vnější stranu vzduchového filtru nastříkat speciálním čisticím prostředkem STIHL nebo teplou vodou.
- Vnější stranu vzduchového filtru opláchnout pod teplou tekoucí vodou.

UPOZORNĚNÍ

Vysoké teploty a olej mohou vzduchový filtr poškodit. Účinnost filtru tím může být negativně ovlivněna.

- Vzduchový filtr nechat uschnout bez přídavného působení přiváděného tepla.
- Vzduchový filtr nenavlhčovat olejem.
- Vzduchový filtr nechat uschnout.
- Vestavět vzduchový filtr.

Montáž vzduchového filtru

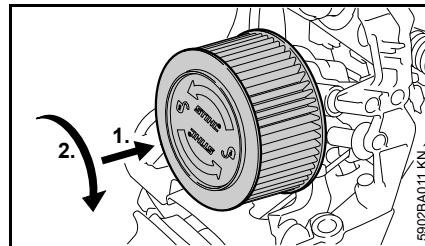

- Vzduchový filtr nasadit.
- Vzduchový filtr tlačit směrem ke skříni filtru a zároveň jím otáčet ve směru chodu hodinových ručiček

- tak, až se filtr zaaretuje – logo "STIHL" se musí nacházet ve vodorovné poloze.
- Namontovat kryt – viz "Kryt".

M-Tronic

Během práce se motorová pila automaticky nastaví na optimální výkon. Kalibrací se může motorová pila na optimální výkon nastavit rychleji.

Pokud je vnější teplota nižší než -10°C stupňů nebo je motor studený:

- Motor nastartovat a řetězovou brzdu povolit.
- Motor nechat po dobu cca. 1 minuty opakovaným přidáváním plynu zahřát.
- Motor vypnout.

Ke kalibráži motorové pily provést následujících kroky:

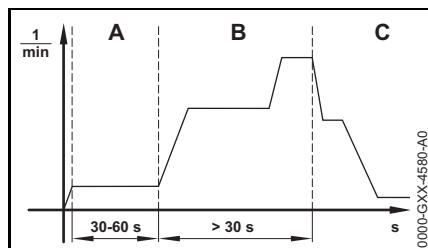

- Kombinovanou ovládací páčku nastavit do polohy ▲.
- Řetězovou brzdu zapnout.
- Motor nastartovat aniž by se stiskla plynová páčka. Motor běží a kombinovaná ovládací páčka zůstává v poloze ▲.
- Motor nechat nejméně 30 až maximálně 60 vteřin běžet, aniž by se stiskla plynová páčka.

! VAROVÁNÍ

Při povolení řetězové brzdy může pilový řetěz obíhat po vodící liště - **hrozí nebezpečí úrazu!**

Motorovou pilu držet tak, jak je to popsáno v návodu k použití a obíhajícího pilového řetězu se nedotýkat.

- Řetězovou pilu povolit.

⚙ UPOZORNĚNÍ

Pokud je plynová páčka puštěna ještě před tím, než se provede úplná kalibráž motorové pily, kalibráž se přeruší. Kalibráž je třeba nově nastartovat.

- Plynovou páčku držet zcela stisknutou.

⚙ UPOZORNĚNÍ

Pokud není plynová páčka během kalibráže zcela stisknutá, může se motorová pila nesprávně nastavit. Motorová pila může být poškozena.

- Plynovou páčku držet zcela stisknutou.
- Plynovou páčku po dobu nejméně 30 vteřin tisknout a stisknutou ji držet.

Motor akceleruje a pilový řetěz obíhá po vodící liště. Motorová pila se kalibruje. Otáčky motoru během kalibráže kolísají a výrazně se zvyšují.

Pokud se motor vypne:

- Znovu se pokusit motorovou pilu kalibrovat.

Pokud se motor opakovaně vypne:

- Řetězovou brzdu zapnout.
- Motorovou pilu nepoužívat a vyhledat odborného prodejce výrobků STIHL. Motorová pila je defektní.

Jakmile otáčky motoru slyšitelně a znatelně klesnou:

- Plynovou páčku pustit.

Motor běží ve volnoběhu. Motorová pila je kalibrovaná a připravená k práci.

Zapalovací svíčka

- Při neuspokojivém výkonu motoru, špatném startování nebo poruchách při volnoběhu je třeba zkontrolovat nejdříve zapalovací svíčku.
- Po cca. 100 provozních hodinách zapalovací svíčku vyměnit – při silně opálených elektrodách již dříve – používat pouze firmou STIHL povolené, odrušené zapalovací svíčky – viz "Technická data".

Demontáž zapalovací svíčky

- Demontovat kryt – viz "Kryt".

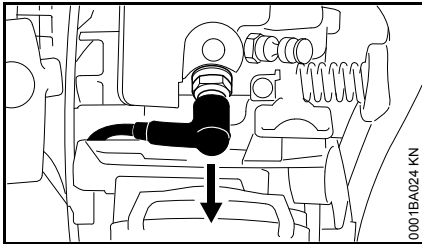

- Stáhnout nástrčku zapalovací svíčky.
- Zapalovací svíčku vyšroubovat.

Zkontrolovat zapalovací svíčku.

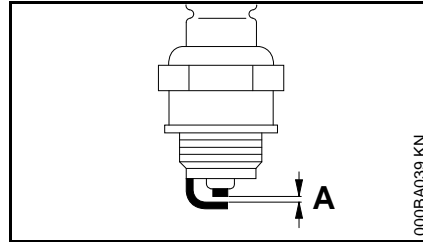

- Znečištěnou zapalovací svíčku vyčistit.
- Zkontrolujte vzdálenost elektrod (A) popřípadě seřídte, hodnota vzdálenosti – viz "Technická data".
- Odstranit příčiny znečištění zapalovací svíčky.

Možné příčiny znečištění:

- příliš mnoho motorového oleje v palivu
- znečištěný vzduchový filtr
- nepříznivé provozní podmínky

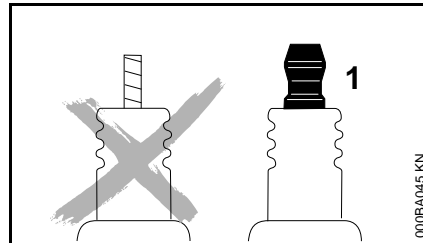

! VAROVÁNÍ

Při nedotažené nebo chybějící připojovací matici (1) mohou vznikat jiskry. Při práci ve snadno zápalném nebo hořlavém prostředí, může dojít k

požáru nebo výbuchu. Může dojít k těžkým úrazům osob a k věcným škodám.

- používejte odrušené zapalovací svíčky s pevnou připojovací maticí

Montáž zapalovací svíčky

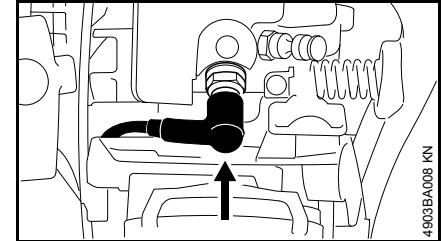

- Zapalovací svíčku zašroubovat a nástrčku zapalovací svíčky pevně nastrčit.
- Kryt namontovat.

Skladování stroje

Při provozních přestávkách delších než cca. 3 měsíce

- Palivovou nádržku na dobře větraném místě vyprázdnit a vyčistit.
- Palivo předpisově a s ohledem na životní prostředí zlikvidovat.
- Karburátor vyjet do prázdna, jinak by mohlo dojít ke slepení membrán v karburátoru.
- Pilový řetěz a vodící lištu sejmout, vyčistit a nastříkat vrstvou ochranného oleje.
- Stroj důkladně vyčistit, obzvláště žebra válce a vzduchový filtr.
- Při použití biologického oleje k mazání řetězu (např. STIHL BioPlus) nádržku mazacího oleje zcela naplnit.
- Stroj uskladnit na suchém a bezpečném místě. Chránit před použitím nepovolanými osobami (např. dětmi).

Kontrola a výměna řetězky

- Víko řetězky, pilový řetěz a vodící lištu sejmout.
- Řetězovou brzdou povolit – ochranný kryt ruky přitáhnout k přední rukojeti.

Výměnu řetězky provést

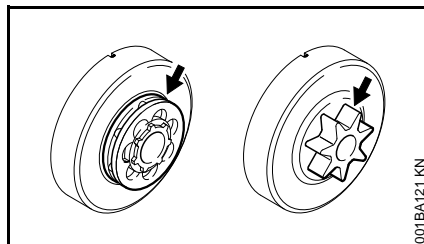

- po spotřebování dvou pilových řetězů nebo i dřívě,
- když jsou stopy opotřebení (šipky) hlubší než 0,5 mm – jinak by byla životnost pilového řetězu nepříznivě ovlivněna – kontrolovat pomocí kalibru (zvláštní příslušenství).

Řetězka dosáhne vyšší životnosti při střídavém používání dvou řetězů.

Aby byla zajištěna optimální funkce řetězové brzdy, doporučuje STIHL používat originální řetězky STIHL.

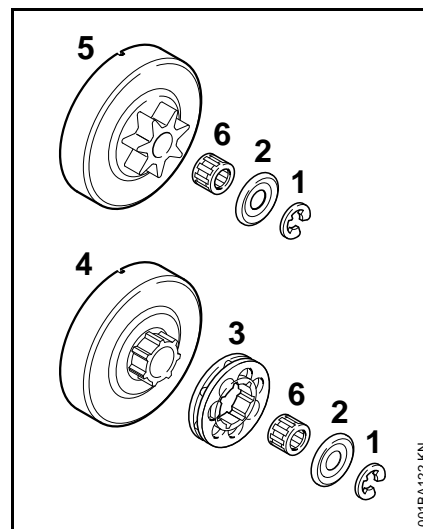

- Šroubovákem odtláčit pojistnou podložku (1).
- Podložku (2) sejmout.
- Prstencovou řetězku (3) stáhnout.
- Zkontrolovat profil unášeče na bubnu spojky (4) – v případě značného opotřebení vyměnit i bubnu spojky.
- Buben spojky nebo profilovou řetězku (5) stáhnout včetně klece jehlového ložiska (6) z klikového hřídele – u brzdového systému řetězu Quick Stop Super předtím stisknout pojistku plynové páčky

Montáž profilové / prstencové řetězky

- Čep klikového hřídele a klec jehlového ložiska vyčistit a namazat mazacím tukem STIHL (zvláštní příslušenství).
- Klec jehlového ložiska nasunout na čep klikového hřídele.
- Buben spojky resp. profilovou řetězku po nasunutí o cca. 1 otáčku otočit, aby se unášec pro pohon olejového čerpadla mohl zaaretovat – u brzdného systému řetězu QuickStop předtím stisknout pojistku plynové páčky
- Prstencovou řetězku nastrčit – dutinami ven.
- Podložku a pojistnou podložku opět nasunout na klikový hřídel.

Údržba a ostření pilového řetězu

Řezat lehce bez námahy se správně naostřeným řetězem

Správně naostřený pilový řetěz vniká do dřeva již při nepatrném tlaku do řezu.

Nikdy nepracovat s tupým nebo poškozeným řetězem – vede to k přílišné tělesné námaze, vysoké zátěži vibracemi, neuspokojivému řeznému výsledku a k vysokému stupni opotřebení.

- Pilový řetěz vyčistit.
- Zkontrolovat, nejsou-li řetězové články prasklé nebo nýtý poškozené.
- Poškozené nebo opotřebované části řetězu obnovit. Nové díly je třeba přizpůsobit tvaru a stupni opotřebení ostatních dílů – nové díly je třeba patřičně opravit.

Pilové řetězy opatřené tvrdokovem (Duro) jsou mimořádně odolné proti opotřebení. K zajištění optimálního výsledku ostření doporučuje STIHL služba odborného prodejce výrobků STIHL.

VAROVÁNÍ

Níže uvedené úhly a rozměry je třeba bezpodmínečně dodržet. Nesprávně naostřený pilový řetěz – zejména pak příliš nízké omezovače hloubky – mohou mít za následek zvýšení sklonu motorové pily ke zpětnému rázu – **hrozí nebezpečí úrazu!**

Rozteč řetězu

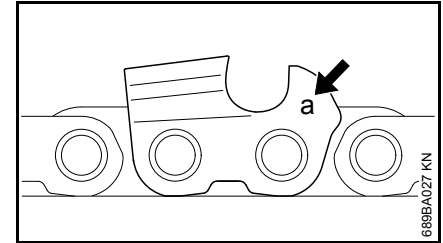

Označení (a) rozteče řetězu je vyraženo v pásmu omezovače hloubky každého řezacího zubu.

Označení (a)	Rozteč řetězu	
	couly	mm
7	1/4 P	6,35
1 nebo 1/4	1/4	6,35
6, P nebo PM	3/8 P	9,32
2 nebo 325	0.325	8,25
3 nebo 3/8	3/8	9,32
4 nebo 404	0.404	10,26

Rozměr rozteče je směrodatný pro volbu průměru pilníku – viz tabulka "Nářadí pro ostření".

Při dodatečném ostření je bezpodmínečně nutné zachovat všechny úhly na řezacích zubech.

Úhel ostření a úhel čela

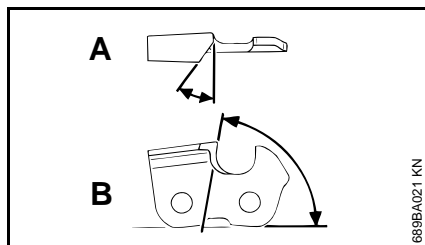

A Úhel ostření

Pilové řetězy STIHL se ostří pod úhlem ostření 30°. Vyjimku tvoří pilové řetězy pro podélné řezání s úhlem ostření 10°. Pilové řetězy pro podélné řezání mají ve svém označení písmeno X.

B Úhel čela

Při použití předepsaného vodítka pilníku a průměru pilníku se automaticky docílí správného úhlu čela.

Tvary zubů	Úhel (°)	
	A	B
Micro = polodlátový zub např. 63 PM3, 26 RM3, 36 RM	30	75
Super = plně dlátový zub např. 63 PS3, 26 RS, 36 RS3	30	60
Pilový řetěz pro podélné řezání např. 63 PMX, 36 RMX	10	75

Úhly musejí být u všech zubů řetězu stejné. Při nestejných úhlech je chod řetězu drsný a nepravidelný, dochází k silnějšímu stupni opotřebení vedoucím až k prasknutí řetězu.

Vodítka pilníku

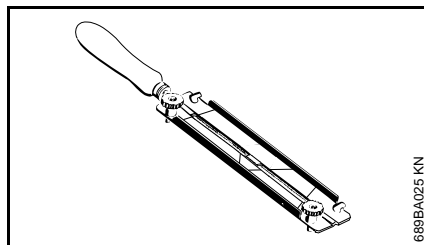

● Používat vodítka pilníku.

Pilové řetězy neostří ručně jinak než za pomoci vodítka pilníku (zvláštní příslušenství, viz tabulka "Náradí pro ostření"). Vodítka pilníků jsou opatřena značkami pro patřičný úhel ostření.

Používat pouze speciální pilníky pro pilové řetězy! Jiné pilníky jsou co do tvaru a seku nevhodné.

Ke kontrole úhlů

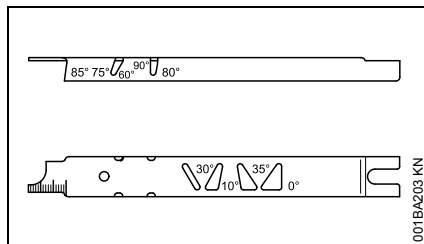

Pilovací měřka STIHL (zvláštní příslušenství, viz tabulka "Náradí pro ostření") – univerzální nástroj ke kontrole úhlu ostření a úhlu čela, vzdálenosti omezovače hloubky, délky zubu, hloubky drážky a pro čištění drážky a vstupních otvorů oleje.

Jak správně ostřit

- Pro ostření zvolit nástroje odpovídající rozteči řetězu.
- Vodící lištu případně upnout.
- Pilový řetěz zablokovat – ochranný kryt ruky posunout dopředu.
- Pro další posun pilového řetězu ochranný kryt ruky přitáhnout k rukojeti: řetězová brzda je povolena. U brzdného systému řetězu Quickstop Super navíc ještě zamáčknout pojistku plynové páčky.
- Ostřit často, ale ubírat málo materiálu – pro jednoduché doostření stačí dva až tři tahy pilníkem.

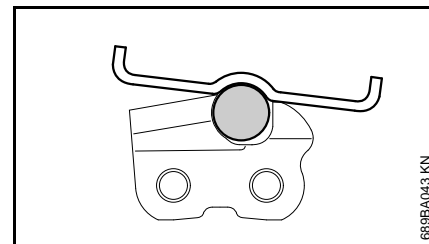
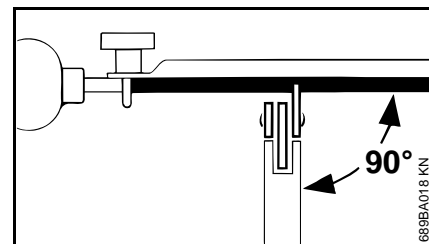

- Jak vést pilník: **Vodorovně** (v pravém úhlu k boční stěně vodící lišty), odpovídajícím udaným úhlům

– podle značek na vodítku pilníku – vodítko pilníku položit na břit zubu a na omezovač hloubky.

- Pilovat pouze směrem zevnitř ven.
- Pilník zabírá pouze při pohybu dopředu – při zpětném pohybu ho nadzvednout.
- Nenapilovat spojovací a vodící články.
- Pilník v pravidelných intervalech lehce pootáčet, aby se zabránilo jeho jednostrannému opotřebení.
- Otřepy odstranit kouskem tvrdého dřeva.
- Úhel zkontrolovat pomocí měřky.

Všechny řezací zuby musejí být stejně dlouhé.

Při nesterajné délce zubů jsou rozdílné i výšky zubů, které způsobují drsný chod řetězu a jeho přetržení.

- Všechny řezací zuby je třeba snížit na výšku nejnižšího řezacího zubu – nevhodnější je nechat to provést u odborného prodejce na elektrickém přístroji pro ostření.

Vzdálenost omezovače hloubky

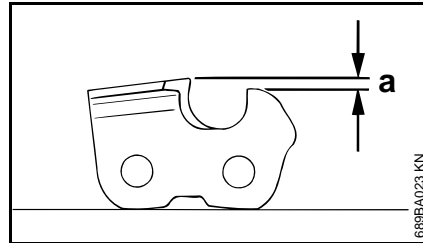

Omezovač hloubky určuje ponor pilového řetězu do dřeva a tím i tloušťku třísky.

a Předepsaná vzdálenost mezi omezovačem hloubky a ostřím břitu.

Při řezání měkkého dřeva v obdobích bez mrazu může být tato vzdálenost zvětšena až o 0,2 mm (0.008").

Rozteč řetězu		Omezovač hloubky	
		Vzdálenost (a)	
couly	(mm)	mm	(couly)
1/4 P	(6,35)	0,45	(0.018)
1/4	(6,35)	0,65	(0.026)
3/8 P	(9,32)	0,65	(0.026)
0.325	(8,25)	0,65	(0.026)
3/8	(9,32)	0,65	(0.026)
0.404	(10,26)	0,80	(0.031)

Snížení omezovače hloubky

Při ostření zubu dochází ke zmenšování vzdálenosti mezi omezovačem hloubky a řezacím zubem.

- Vzdálenost omezovače hloubky kontrolovat po každém ostření.

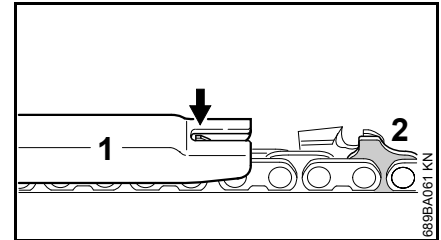

- Pro danou rozteč pilového řetězu položit vhodnou pilovací měрку (1) na pilový řetěz a přitlačit ji na ke kontrole určený řezací zub – pokud omezovač hloubky vyčnívá nad měрку, je třeba omezovač hloubky patřičně opravit.

Pilové řetězy s bezpečnostním vodícím článkem (2) – vrchní část vodícího bezpečnostního článku (2) (se servisní značkou) se opravává zároveň s omezovačem hloubky řezacího zubu.

VAROVÁNÍ

Ostatní pásmo bezpečnostního vodícího článku nesmí být upravováno, jinak by se mohl zvýšit sklon motorové pily ke zpětnému rázu.

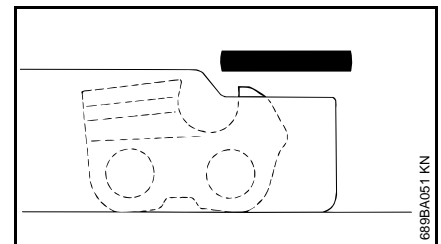

- Omezovač hloubky opravovat tak, aby byl v rovině s měrkou.

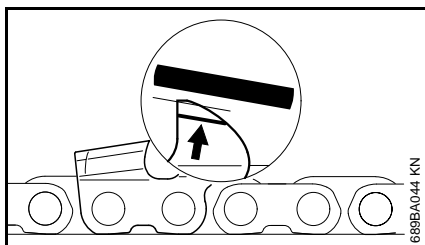

- Poté paralelně k servisní značce (viz šipka) šikmo omezovač hloubky spilovat – přitom nejvyšší bod omezovače hloubky již nesnižovat dál.

! VAROVÁNÍ

Příliš nízké omezovače hloubky zvyšují sklon motorové pily ke zpětnému rázu.

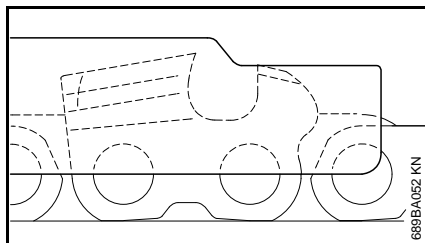

- Pilovací měрку položit na pilový řetěz – nejvyšší místo omezovače hloubky musí ležet ve stejné rovině s pilovací měrkou.

- Po naostření pilový řetěz důkladně vyčistit, ulpívající piliny z pilování nebo kovový prach z ostření odstranit – pilový řetěz bohatě naolejovat.
- Při delším pracovním přerušení pilový řetěz vyčistit a naolejovaný uskladnit.

Nářadí pro ostření (zvláštní příslušenství)

Rozteč řetězu		Kulatý pilník o Ø	Kulatý pilník	Vodítko pilníku	Pilovací měrka	Plochý pilník	Souprava pro ostření ¹⁾
couly	(mm)	mm	(couly)	Katalogové č.	Katalogové č.	Katalogové č.	Katalogové č.
1/4P	(6,35)	3,2	(1/8)	5605 771 3206	5605 750 4300	0000 893 4005	0814 252 3356 5605 007 1000
1/4	(6,35)	4,0	(5/32)	5605 772 4006	5605 750 4327	1110 893 4000	0814 252 3356 5605 007 1027
3/8 P	(9,32)	4,0	(5/32)	5605 772 4006	5605 750 4327	1110 893 4000	0814 252 3356 5605 007 1027
0.325	(8,25)	4,8	(3/16)	5605 772 4806	5605 750 4328	1110 893 4000	0814 252 3356 5605 007 1028
3/8	(9,32)	5,2	(13/64)	5605 772 5206	5605 750 4329	1110 893 4000	0814 252 3356 5605 007 1029
0.404	(10,26)	5,5	(7/32)	5605 772 5506	5605 750 4330	1106 893 4000	0814 252 3356 5605 007 1030

¹⁾ skládá se z vodítka pilníku s kulatým pilníkem, plochého pilníku a pilovací měrky

Pokyny pro údržbu a ošetřování

Následující údaje se vztahují na běžné provozní podmínky. Při ztížených podmínkách (velmi prašné prostředí, dřeviny se zvýšeným vylučováním pryskyřice, tropická dřeva atd.) a v případě delší denní pracovní doby se musejí uvedené intervaly přiměřeně zkrátit. V případě pouze občasného použití stroje lze zde uvedené intervaly prodloužit.		před započetím práce	po ukončení práce, resp. denně	po každém naplnění palivové nádržky	týdně	měsíčně	ročně	při poruše	při poškození	v případě potřeby
Kompletní stroj	optická kontrola (stav, těsnost)	X		X						
	vyčistit		X							
Plynová páčka, pojistka plynové páčky, ovladač sytiče, ovladač startovací klapky, zastavovací spínač, kombinovaná ovládací páčka (podle vybavení stroje)	funkční kontrola	X		X						
Řetězová brzda	funkční kontrola	X		X						
	nechat provést kontrolu odborným prodejcem ¹⁾									X
Ruční čerpadlo paliva (pokud je použito)	zkontrolovat	X								
	nechat opravit odborným prodejcem ¹⁾								X	
Sací hlava / filtr v palivové nádržce	zkontrolovat					X				
	vyčistit, filtrační vložku vyměnit					X		X		
	vyměnit						X		X	X
Palivová nádržka	vyčistit					X				
Nádržka mazacího oleje	vyčistit					X				
Mazání řetězu	zkontrolovat	X								
Pilový řetěz	zkontrolovat, dbát také na stav naostření	X		X						
	zkontrolovat napnutí řetězu	X		X						
	naostřit									X
Vodící lišta	zkontrolovat (stav opotřebení, poškození)	X								
	vyčistit a otočit									X
	odstranit otřepy				X					
	vyměnit								X	X
Řetězka	zkontrolovat				X					

Následující údaje se vztahují na běžné provozní podmínky. Při ztížených podmínkách (velmi prašné prostředí, dřeviny se zvýšeným vylučováním pryskyřice, tropická dřeva atd.) a v případě delší denní pracovní doby se musejí uvedené intervaly přiměřeně zkrátit. V případě pouze občasného použití stroje lze zde uvedené intervaly prodloužit.		před započítáním práce	po ukončení práce, resp. denně	po každém naplnění palivové nádržky	týdně	měsíčně	ročně	při poruše	při poškození	v případě potřeby
Vzduchový filtr	vyčistit							X		X
	vyměnit								X	
Antivibrační prvky	zkontrolovat	X						X		
	nechat provést výměnu odborným prodejcem ¹⁾								X	
Přívod vzduchu na tělese ventilátoru	vyčistit		X		X					X
Žebra válce	vyčistit		X			X				X
Karburač	zkontrolovat volnoběh, pilový řetěz se nesmí pohybovat	X		X						
	pokud pilový řetěz ve volnoběhu nezůstane stát, motorovou pilu nechat opravit u odborného prodejce ¹⁾									X
Zapalovací svíčka	doseřídít vzdálenost mezi elektrodami							X		
	vyměnit vždy po každých 100 provozních hodinách									X
Přístupné šrouby a matice	dotáhnout ²⁾									X
Zachytávač řetězu	zkontrolovat	X								
	vyměnit								X	
Bezpečnostní nálepka	vyměnit								X	

¹⁾ STIHL doporučuje odborného prodejce výrobků STIHL.

²⁾ Při prvním uvedení motorových pil (od výkonu 3,4 kW výše) do provozu je třeba šrouby paty válce po 10 až 20 hodinách chodu pevně dotáhnout.

Jak minimalizovat opotřebení a jak zabránit poškození

Dodržením údajů tohoto návodu k použití se zabrání přílišnému opotřebení a poškození stroje.

Použití, údržbu a skladování stroje je bezpodmínečně nutné provádět pečlivě tak, jak je popsáno v tomto návodu k použití.

Za veškeré škody, které budou způsobeny nedodržením bezpečnostních předpisů a pokynů pro obsluhu a údržbu, nese odpovědnost sám uživatel. Toto platí speciálně pro níže uvedené případy:

- firmou STIHL nepovolené změny provedené na výrobku
- použití nástrojů nebo příslušenství, které nejsou pro stroj povoleny, nejsou vhodné nebo jsou provedeny v méněhodnotné kvalitě
- účelu stroje neodpovídajícímu použití
- použití stroje při sportovních a soutěžních akcích
- škody, vzniklé následkem dalšího použití stroje s poškozenými konstrukčními díly

Údržbářské úkony

Veškeré, v kapitole "Pokyny pro údržbu a ošetřování" uvedené úkony musejí být prováděny pravidelně. Pokud tyto úkony nemůže provést sám uživatel, musí jimi být pověřen odborný prodejce.

STIHL doporučuje nechat provádět údržbářské a opravářské úkony pouze u autorizovaného, odborného prodejce výrobků STIHL. Autorizovaným odborným prodejcům výrobků STIHL jsou pravidelně nabízena odborná školení a k jejich dispozici jsou dodávány Technické informace.

V případě neprovedení nebo při neodborném provedení těchto úkonů může dojít ke škodám na stroji, za které nese zodpovědnost pouze sám uživatel. Jedná se mimo jiné o:

- škody na hnacím ústrojí vzniklé následkem opožděné či nedostatečné údržby (např. vzduchový a palivový filtr) nebo nedostatečným čištěním vedení chladicího vzduchu (žeber nasávání vzduchu, žeber válce),
- škody způsobené korozí a jiné škody vzniklé následkem nesprávného skladování
- škody na stroji v důsledku použití kvalitativně méněhodnotných náhradních dílů

Součásti podléhající rychlému opotřebení

Některé díly stroje podléhají i při předpisům a určení odpovídajícímu používání přirozenému opotřebení a v závislosti na délce použití je třeba tyto díly včas vyměnit. Jedná se mimo jiné o:

- pilový řetěz, vodící lištu
- díly hnacího ústrojí (odstředivou spojku, buben spojky, řetězku)
- filtry (pro vzduch, olej, palivo)
- startovací zařízení

- zapalovací svíčku
- tlumicí prvky antivibračního systému

Důležité konstrukční prvky

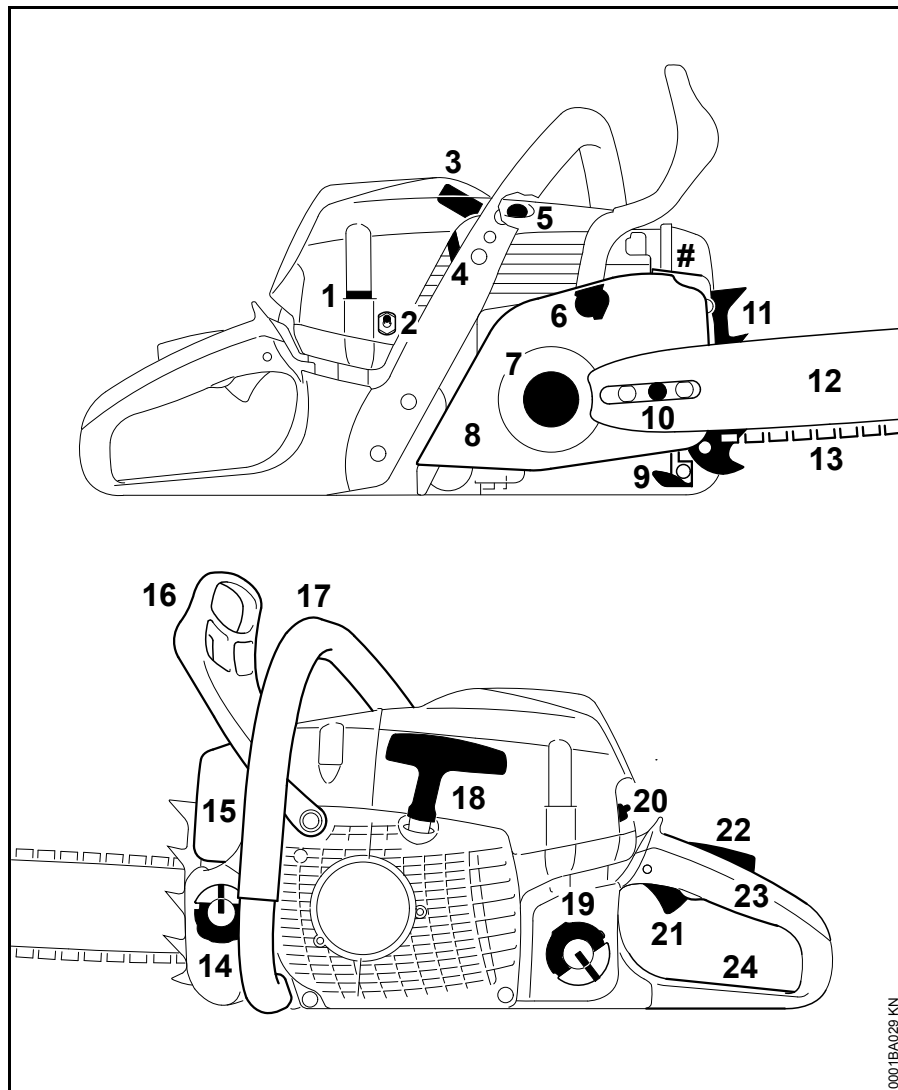

- 1 uzávěr krytu
- 2 spínač pro vyhřívání rukojeti (podle vybavení stroje)
- 3 nástrčka zapalovací svíčky
- 4 šoupátko (letní a zimní provoz)
- 5 Dekompresní ventil
- 6 Řetězová brzda
- 7 Řetězka
- 8 Víko řetězky
- 9 Zachytávač řetězu
- 10 boční zařízení pro napínání řetězu
- 11 ozubený doraz
- 12 Vodící lišta
- 13 pilový řetěz Oilomatic
- 14 Uzávěr olejové nádrčky
- 15 Tlumič výfuku
- 16 přední ochranný kryt ruky
- 17 přední rukojeť (trubková rukojeť)
- 18 startovací rukojeť
- 19 uzávěr palivové nádrčky
- 20 kombinovaná ovládací páčka
- 21 plynová páčka
- 22 pojistka plynové páčky
- 23 zadní rukojeť
- 24 zadní ochranný kryt ruky
- # Výrobní číslo

0001BA029 KN

Technická data

Hnací ústrojí

Jednoválcový dvoudobý motor STIHL

MS 362 C-M

Zdvihový objem:	59,0 cm ³
Vrtání válce:	47 mm
Zdvih pístu:	34 mm
Výkon podle ISO 7293:	3,5 kW (4,8 PS) při 10000 1/min
Volnoběžné otáčky: ¹⁾	2800 1/min
¹⁾ podle ISO 11681 +/- 50 1/min	

Zapalování

Elektronicky řízené magneto

Zapalovací svíčka (odrušená):	NGK CMR 6 H, Bosch USR 4AC
Vzdálenost elektrod:	0,5 mm

Palivový systém

Na poloze nezávislý membránový karburátor s integrovaným čerpadlem paliva

Objem palivové nádržky:	600 cm ³ (0,6 l)
-------------------------	-----------------------------

Mazání řetězu

Na otáčkách závislé, plně automatické olejové čerpadlo s rotačním pístem – navíc ještě s ruční regulací množství paliva

Objem olejové nádržky:	325 cm ³ (0,325 l)
------------------------	-------------------------------

Hmotnost

bez provozních náplní, bez řezné soupravy

MS 362 C-M:	5,6 kg
MS 362 C-M s vyhříváním rukojeti a karburátoru:	5,8 kg

Řezná souprava

Skutečná řezná délka může být menší než uvedená řezná délka.

Vodící lišty Rollomatic

Řezné délky (rozteč 3/8"):	37, 40, 45, 50 cm
Šířka drážky:	1,6 mm

Pilové řetězy 3/8"

Rapid Micro (36 RM) typ 3652	
Rapid Super (36 RS) typ 3621	
Rapid Super 3 (36 RS3) typ 3626	
Rozteč:	3/8" (9,32 mm)
Tloušťka vodícího článku:	1,6 mm

Řetězky

se 7 zuby pro 3/8" (prstencová řetězka)	
Max. rychlost řetězu podle ISO 11681:	28,9 m/s
Rychlost řetězu při maximálním výkonu:	21,7 m/s

Akustické a vibrační hodnoty

Podrobnější údaje ke splnění "Směrnice pro zaměstnavatele: Vibrace 2002/44/EG" viz www.stihl.com/vib.

Hladina akustického tlaku L_{peq} podle ISO 22868

105 dB(A)

Hladina akustického výkonu L_w podle ISO 22868

117 dB(A)

Vibrační hodnota $a_{hv, eq}$ podle ISO 22867

Rukojeť vlevo:	3,5 m/s ²
Rukojeť vpravo:	3,5 m/s ²

Pro hladinu akustického tlaku a hladinu akustického výkonu činí faktor-K podle RL 2006/42/EG = 2,0 dB(A); pro vibrační hodnotu činí faktor-K podle RL 2006/42/EG = 2,0 m/s².

REACH

REACH je názvem vyhlášky EG o registraci, klasifikaci a povolení chemikálií.

Likvidace stroje

Při likvidaci dbát na v dané zemi platné předpisy o likvidaci.

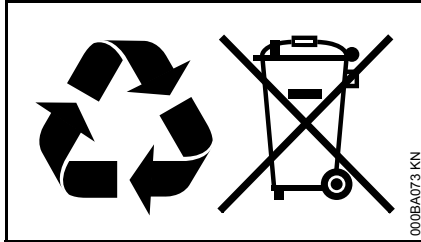

Výrobky STIHL nepatří do domácího odpadu. Výrobek STIHL, akumulátor, příslušenství a obal odevzdat do sběrný pro recyklaci zohledňující ochranu životního prostředí.

Aktuální informace o likvidaci jsou k dostání u odborného, autorizovaného prodejce výrobků STIHL.

Prohlášení o konformitě EU

ANDREAS STIHL AG & Co. KG
Badstr. 115
D-71336 Waiblingen

Německo

na vlastní zodpovědnost prohlašuje, že výrobek

konstrukce:	motorová pila
tovární značka:	STIHL
typ:	MS 362 C-M MS 362 C-MVW MS 362 C-MZ

sériová identifikace:	1140
zdvihový objem	59,0 cm ³

odpovídá předpisům ve znění směrnic 2011/65/EU, 2006/42/ES, 2014/30/EU a 2000/14/ES a je vyvinut a vyroben ve shodě s níže uvedenými normami ve verzích platných vždy k výrobnímu datu:

EN ISO 11681-1, EN 55012,
EN 61000-6-1

Ke zjištění naměřené a zaručené hladiny akustického výkonu se postupovalo dle směrnice 2000/14/ES, příloha V, za aplikace normy ISO 9207.

Naměřená hladina akustického výkonu

117 dB(A)

Zaručená hladina akustického výkonu

119 dB(A)

ES přezkoušení typu bylo provedeno u

DPLF

Deutsche Prüf- und Zertifizierungsstelle
für Land- und Forsttechnik GbR
(NB 0363)
Spremlberger Straße 1
D-64823 Groß-Umstadt

Certifikační číslo
K-EG-2009/5159

Technické podklady jsou uloženy u:

ANDREAS STIHL AG & Co. KG
Produktzulassung

Rok výroby stroje a výrobní číslo jsou uvedeny na stroji.

Waiblingen, 3.2.2020

ANDREAS STIHL AG & Co. KG

v zast.

Dr. Jürgen Hoffmann

vedoucí oddělení dat, předpisů a homologace výrobků

Adresy

Hlavní sídlo firmy STIHL

ANDREAS STIHL AG & Co. KG
Postfach 1771
71307 Waiblingen

Distribuční společnosti STIHL

NĚMECKO

STIHL Vertriebszentrale AG & Co. KG
Robert-Bosch-Straße 13
64807 Dieburg
Telefon: +49 6071 3055358

RAKOUSKO

STIHL Ges.m.b.H.
Fachmarktstraße 7
2334 Vösendorf
Telefon: +43 1 86596370

ŠVÝCARSKO

STIHL Vertriebs AG
Isenrietstraße 4
8617 Mönchaltorf
Telefon: +41 44 9493030

ČESKÁ REPUBLIKA

Andreas STIHL, spol. s r.o.
Chrlická 753
664 42 Modřice

Dovozci firmy STIHL

BOSNA-HERCEGOVINA

UNIKOMERC d. o. o.
Bišće polje bb
88000 Mostar
Telefon: +387 36 352560
Fax: +387 36 350536

CHORVATSKO

UNIKOMERC – UVOZ d.o.o.
Sjedište:
Amruševa 10, 10000 Zagreb

Prodaja:
Ulica Kneza Ljudevita Posavskog 56,
10410 Velika Gorica

Telefon: +385 1 6370010
Fax: +385 1 6221569

TURECKO

SADAL TARIM MAKİNALARI DIŞ
TİCARET A.Ş.
Alsancak Sokak, No:10 I-6 Özel Parsel
34956 Tuzla, İstanbul
Telefon: +90 216 394 00 40
Fax: +90 216 394 00 44

0458-154-1021-B

tschechisch



www.stihl.com



0458-154-1021-B