

# STIHL



**Gebrauchsanleitung  
Instruction Manual  
Notice d'emploi  
Manual de instrucciones**

**Uputa za uporabu  
Skötselanvisning  
Käyttöohje  
Istruzioni d'uso  
Betjeningsvejledning  
Bruksanvisning  
Návod k použití  
Használati utasítás  
Instrucões de serviço  
Návod na obsluhu  
Manual de instruções de serviços  
Handleiding  
Инструкция по эксплуатации  
Lietošanas instrukcija  
Інструкція з експлуатації  
οδηγίες χρήσης  
Kullanma talimatı  
説明書  
操作说明书  
取扱説明書  
Instrukcja użytkowania  
Kasutusjuhend  
Eksploatavimo instrukcija  
Ръководство за употреба  
Instrucțiuni de utilizare  
Uputstvo za upotrebu  
Navodilo za uporabo  
Упатство за употреба**

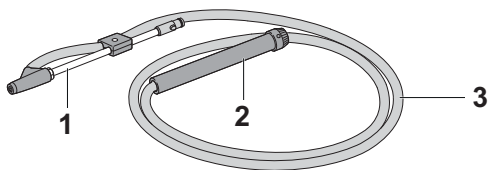
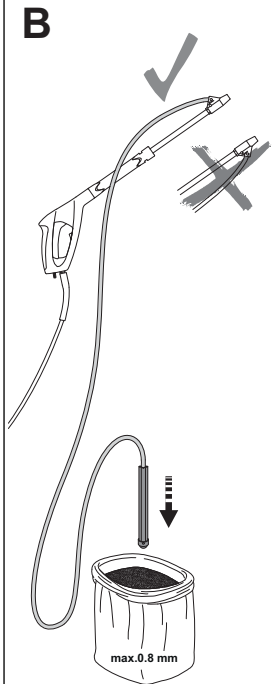
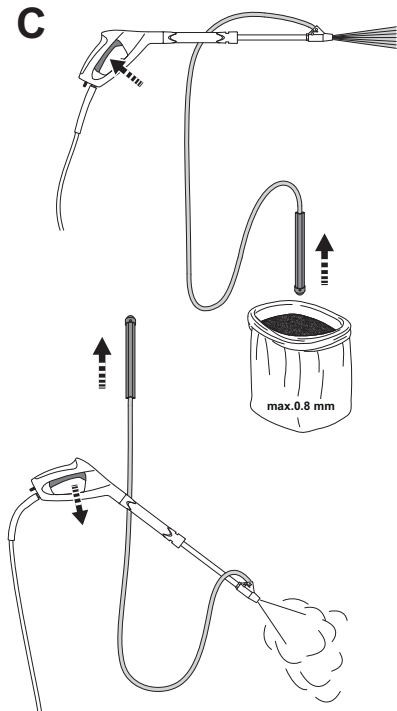

**A****B****C**

## Informationen zu dieser Gebrauchsanleitung

### Warnsymbole

Die Warnsymbole auf der Sand-Nassstrahlereinrichtung bedeuten Folgendes:



Sicherheitshinweise und deren Maßnahmen beachten.



Gebrauchsanleitung lesen, verstehen und aufbewahren.



Schutzbrille tragen.

### Geltende Dokumente

Es gelten die lokalen Sicherheitsvorschriften.

- ▶ Zusätzlich zu dieser Gebrauchsanleitung folgende Dokumente lesen, verstehen und aufbewahren:
  - Gebrauchsanleitung des verwendeten STIHL Hochdruckreinigers

### Videos



[stihl.com/sxbyL2](http://stihl.com/sxbyL2)



### Benutzerinformation

#### Wichtige Bauteile



- 1) Rohr
- 2) Saugrohr
- 3) Schlauch

#### Sicherheitshinweise

Die Sand-Nassstrahlereinrichtung dient zum Nassstrahlen von Mauerwerk und Metallteilen.

STIHL empfiehlt, STIHL Granulat oder andere Strahlgranulate mit einer Körnergröße von 0,8 mm für Sand-Nassstrahlereinrichtungen zu verwenden.

Nur für den Einsatz mit STIHL Hochdruckreinigern der Serie RE geeignet. Die Druckangabe ( $p_{max}$ ) und Temperaturangabe ( $t_{max}$ ) des Hochdruckreinigers darf nicht höher sein, als die Druckangabe und Temperaturangabe auf dem Zubehör.



### Zusammenbauen

- ▶ Sand-Nassstrahlereinrichtung anbauen  **B.**

### Arbeiten

- ▶ Saugrohr in das Granulat eintauchen  **B.**
- ▶ Sand-Nassstrahl gleichmäßig entlang der zu reinigenden Oberfläche bewegen.

### Nach der Arbeit

- ▶ Saugrohr entnehmen und Hebel der Spritzpistole drücken  **C.**
- ▶ Saugrohr anheben und Hebel der Spritzpistole so lange drücken, bis das Granulat aus der Sand-Nassstrahlereinrichtung gespült ist  **C.**

### Reinigung

- ▶ Sand-Nassstrahlereinrichtung mit einem feuchten Tuch reinigen.

## Guide to Using this Manual

### Warning Symbols

Meanings of warning signs on the sand and wet-blasting kit:



Observe safety notices and take the necessary precautions.



Read, understand and keep the User Manual.



Wear safety glasses.

### Applicable Documents

The local safety regulations apply.

- ▶ In addition to this User Manual, read, understand and keep the following documents:
  - Instruction manual of STIHL pressure washer being used

### Videos



[stihl.com/sxbyL2](http://stihl.com/sxbyL2)



### User Information

#### Main Parts



- 1) Tube
- 2) Suction tube
- 3) Hose

#### Safety information

The sand and wet-blasting kit is used for wet blasting of masonry and metal parts. STIHL recommends using STIHL granules or other blasting granules with a grain size of 0.8 mm for sand and wet-blasting kits.

Only suitable for use with STIHL RE series pressure washers.

The pressure specification ( $p_{max}$ ) and temperature specification ( $t_{max}$ ) of the pressure washer must not be higher than the pressure specification and tem-

perature specification on the accessories.

#### Assembling

- ▶ Fixing the sand and wet-blasting kit B.

#### Working

- ▶ Immerse the suction tube into the granules B.
- ▶ Move the sand-wet jet evenly along the surface to be cleaned.

#### After finishing work

- ▶ Remove suction tube and press lever of spray gun C.
- ▶ Lift the suction tube and press the lever of the spray gun until the granules are flushed out of the sand and wet-blasting kit C.

#### Cleaning

- ▶ Clean the sand and wet-blasting kit with a damp cloth.

### Informations concernant la présente Notice d'emploi

#### Symboles d'avertissement

Les symboles d'avertissement figurant sur le dispositif de sablage humide signifient ce qui suit :



Respectez les consignes de sécurité et leurs mesures.



Lisez, comprenez et conservez les instructions d'utilisation.



Portez des lunettes de sécurité.

#### Documents en vigueur

Les règles de sécurité locales s'appliquent.

- ▶ En plus de ce mode d'emploi, lisez, comprenez et conservez les documents suivants :
  - Mode d'emploi du nettoyeur haute pression STIHL utilisé

## Vidéos



[stihl.com/sxbyL2](http://stihl.com/sxbyL2)



## Information pour l'utilisateur

### Éléments importants



- 1) Tube
- 2) Tube d'aspiration
- 3) Tuyau

### Consignes de sécurité

Le dispositif de sablage humide est utilisée pour le sablage humide de la maçonnerie et des pièces métalliques. STIHL recommande d'utiliser les granulés STIHL ou d'autres granulés de sablage d'une granulométrie de 0,8 mm pour les dispositifs de sablage humide. Convient uniquement aux nettoyeurs haute pression de la série RE de STIHL. Les spécifications de pression ( $p_{max}$ ) et de température ( $t_{max}$ ) du nettoyeur haute pression ne doivent pas être supérieures aux spécifications de pression et de température des accessoires.

### Assembler

- ▶ Fixez le dispositif de sablage humide B.

### Travailler

- ▶ Plongez le tube d'aspiration dans les granulés C.

- ▶ Déplacez le dispositif de sablage humide uniformément le long de la surface à nettoyer C.

### Après le travail

- ▶ Retirez le tube d'aspiration et appuyez sur le levier du pistolet de pulvérisation C.
- ▶ Soulevez le tuyau d'aspiration et appuyez sur le levier du pistolet de pulvérisation jusqu'à ce que les granulés soient expulsés du dispositif de sablage humide C.

### Nettoyage

- ▶ Nettoyez le dispositif de sablage humide avec un chiffon humide.

## Informaciones relativas a estas instrucciones para la reparación

### Símbolos de advertencia

Los símbolos de advertencia en el dispositivo de proyección de arena en mojado significan lo siguiente:



Tener en cuenta las indicaciones de seguridad y sus medidas.



Leer estas instrucciones de uso, entenderlas y guardarlas.



Utilizar gafas protectoras.

### Documentación vigente

Las normas de seguridad locales están en vigor.

- ▶ Además de este manual de instrucciones se deben leer, comprender y guardar los siguientes documentos:

- Manual de instrucciones de la hidrolimpiadora de alta presión STIHL utilizada

## Vídeos



[stihl.com/sxbyL2](http://stihl.com/sxbyL2)



## Información para el usuario

### Componentes importantes

#### A

- 1) Tubo
- 2) Tubo de aspiración
- 3) Tubo flexible

### Indicaciones relativas a la seguridad

El dispositivo de proyección de arena en mojado sirve para limpiar obras de albañilería y piezas de metal con la arena proyectada.

STIHL recomienda utilizar granulado STIHL u otros granulados de proyección de un tamaño de grano de 0,8 mm para dispositivos de proyección de arena en mojado.

Apto únicamente para el uso con la hidrolimpiadora de alta presión de STIHL de la serie RE.

Las indicaciones de presión ( $p_{max}$ ) y temperatura ( $t_{max}$ ) de la hidrolimpiadora de alta presión no deberán ser superiores a las indicaciones de presión y temperatura que figuran en el accesorio.

### Ensamblar

- ▶ Montar el dispositivo de proyección de arena en mojado B.

### Trabajar

- ▶ Sumergir el tubo de aspiración en el granulado B.
- ▶ Mover uniformemente el dispositivo de proyección de arena en mojado sobre la superficie a limpiar.

### Después de trabajar

- ▶ Sacar el tubo de aspiración y oprimir la palanca de la pistola de proyección C.
- ▶ Levantar el tubo de aspiración y presionar la palanca de la pistola de proyección hasta que se enjuague el granulado del dispositivo de proyección de arena en mojado C.

### Limpiar

- ▶ Limpiar el dispositivo de proyección de arena en mojado con un paño húmedo.

## Informacije uz ovu uputu za uporabu

### Simboli upozorenja

Simboli upozorenja na uređaju s pješčano-mokrim mlazom imaju sljedeće značenje:



Slijedite upute za sigurnost u radu i njihove mjere.



S razumijevanjem pročitajte upute za uporabu i sačuvajte ih.



Nosite zaštitne naočale.

### Važeći dokumenti

Vrijede lokalni sigurnosni propisi.

- ▶ Uz ove upute za uporabu dodatno s razumijevanjem pročitajte sljedeće

dokumente i pohranite ih u svrhu kasnije upotrebe:

- Upute za uporabu korištenog visokotlačnog čistača STIHL

## Videozapisi



[stihl.com/sxbyL2](http://stihl.com/sxbyL2)



## Informacije za korisnika/ poslužitelja

### Važni ugradbeni dijelovi

#### A

- 1) Cijev
- 2) Usisna cijev
- 3) Crijevo

### Upute o sigurnosti u radu

Uređaj s pješčano-mokrim mlazom služi za moko pjeskarenje zidova i metalnih dijelova.

Društvo STIHL preporučuje primjenu STIHL granulata ili drugog granulata za pjeskarenje veličine zrna od 0,8 mm za uređaj s pješčano-mokrim mlazom.

Prikladno samo za primjenu s visokotlačnim čistačem STIHL serije RE. Specifikacija tlaka ( $p_{max}$ ) i specifikacija temperature ( $t_{max}$ ) visokotlačnog čistača ne smiju biti više od specifikacije tlaka i specifikacije temperature na priboru.

### Sastavljanje

- ▶ Montirajte uređaj s pješčano-mokrim mlazom B.

### Korištenje

- ▶ Uronite usisnu cijev u granulat B.
- ▶ Pješčano-mokri mlaz ravnomjerno pomičite uzduž površine koja se čisti.

### Po završetku rada

- ▶ Izvadite usisnu cijev i pritisnite polugu pištolja za prskanje C.
- ▶ Podignite usisnu cijev i pritisnite polugu pištolja za prskanje dok se granulati ne ispere iz uređaja s pješčano-mokrim mlazom C.

### Čišćenje

- ▶ Uređaj s pješčano-mokrim mlazom očistite vlažnom krpom.

## Information bruksanvisningen

### Varningssymboler

Varningsymbolerna på sand- och våtblästringsanordningen har följande innebörd:



Följ säkerhetsföreskrifterna och vidta rätt åtgärder.



Läs bruksanvisningen, se till att du har förstått den och spara den.



Använd skyddsglasögon.

### Aktuella dokument

Följ de lokala säkerhetsföreskrifterna.

- ▶ Läs följande kompletterande dokument till den här bruksanvisningen, se till att du förstått dem och spara dem:
  - Bruksanvisning för aktuell STIHL-högtryckstvätt

## Videor



[stihl.com/sxbyL2](http://stihl.com/sxbyL2)



## Användarinformation

### Viktiga komponenter

#### A

- 1) Rör
- 2) Insugningsrör
- 3) Slang

### Säkerhetsanvisningar

Sand- och vätblästringsanordningen används för vätblästring av murverk och metalldelar.

STIHL rekommenderar att du använder STIHL-granulat eller annat blästringsgranulat med en kornstorlek på 0,8 mm för sand- och vätblästringsanordningen. Endast lämplig för användning med STIHL-högtryckstvätt i serien RE. Högtryckstvättens tryckangivelse ( $p_{max}$ ) och temperaturangivelse ( $t_{max}$ ) får inte vara högre än tryckangivelsen och temperaturangivelsen på tillbehöret.



### Hopsättning

- ▶ Montera sand- och vätblästringsanordningen  B.

### Arbeta

- ▶ Doppa sugröret i granulatet  B.
- ▶ För anordningen jämnt längs den yta som ska rengöras.

### Efter arbetet

- ▶ Ta ur sugröret och tryck på sprutpistolens spak  C.
- ▶ Lyft upp sugröret och tryck på sprutpistolens spak tills granulatet har spolats ur sand- och vätblästringsanordningen  C.

### Rengöring

- ▶ Rengör sand- och vätblästringsanordningen med en fuktig trasa.

## Tietoja tästä käyttöohjeesta

### Varoitusmerkit

Vesihiekkapuhalluslaitteessa olevien varoitusmerkkien merkitykset ovat seuraavat:



Noudata turvallisuusohjeita ja toimi niiden sisältämien ohjeiden mukaisesti.



Lue käyttöohje ja varmista, että olet ymmärtänyt sen sisällön. Säilytä käyttöohje myöhempää käyttöä varten.



Käytä suojalaseja.

### Tuotetta koskevat asiakirjat

Paikallisia turvallisuusohjeita on noudatettava.

- ▶ Lue tämän käyttöohjeen lisäksi myös seuraavat oppaat varmistaen, että olet ymmärtänyt niiden sisällön, ja säilytä ne:
  - Käytettävän STIHL-korkeapainepesurin käyttöohje

## Videot



[stihl.com/sxbyL2](https://stihl.com/sxbyL2)



## Tietoja käyttäjille

### Tärkeät rakenneosat

#### A

- 1) Putki
- 2) Imuputki
- 3) Letku



## Turvallisuusohjeet

Vesihiekkapuhalluslaitetta käytetään muurausten ja metalliosien märkäpuhalkukseen.

STIHL suosittelee STIHL-rakeiden tai muiden teräsrakeiden, joiden raekoko on 0,8 mm, käyttöä vesihiekkapuhalluslaitteissa.

Yhteensopiva vain RE-sarjan STIHL- korkeapainepesureiden kanssa. Korkeapainepesurin paine- ( $p_{max}$ ) ja lämpötilaerittely ( $t_{max}$ ) eivät saa olla korkeampia kuin lisävarusteiden paine- ja lämpötilaerittelyt.



## Kokoaminen

- ▶ Liitä vesihiekkapuhalluslaite  **B**.

## Työskentely

- ▶ Upota imuputki rakeisiin  **B**.
- ▶ Liikuta vesihiekkasuihkua tasaisesti puhdistettavan pinnan päällä.

## Työskentelyn jälkeen

- ▶ Irrota imuputki ja paina ruiskupistoolin vipua  **C**.
- ▶ Nosta imuputkea ja paina ruiskupistoolin vipua, kunnes rakeet huuhtoutuvat ulos vesihiekkapuhalluslaitteesta  **C**.

## Puhdistus

- ▶ Puhdista vesihiekkapuhalluslaite kostealla liinalla.

## Informazioni sulle presenti Istruzioni d'uso

### Simboli di avvertimento

I simboli di avvertimento sul dispositivo di sabbatura a umido hanno i seguenti significati:



Rispettare le avvertenze di sicurezza e le rispettive misure.



Leggere le istruzioni per l'uso, comprenderle e conservarle.



Indossare occhiali protettivi.

### Documenti di riferimento

Si applicano le norme per la sicurezza locali.

- ▶ Oltre alle presenti istruzioni per l'uso, leggere, comprendere e conservare i seguenti documenti:
  - Istruzioni per l'uso dell'idropulitrice STIHL utilizzata

## Video



[stihl.com/sxbyL2](https://stihl.com/sxbyL2)



## Informazioni per l'utente

### Componenti principali



- 1) Tubo
- 2) Tubo di aspirazione
- 3) Flessibile

### Avvertenze di sicurezza

Il dispositivo di sabbatura a umido serve per la sabbatura a umido di elementi in muratura e in metallo.

Per i dispositivi di sabbatura a umido, STIHL raccomanda l'uso del granulato STIHL o di altri granulati per sabbatura con grana da 0,8 mm per sabbatura a umido.

Adatto solo per l'impiego con le idropultrici STIHL della serie RE.

Le specifiche di pressione ( $p_{max}$ ) e di temperatura ( $t_{max}$ ) dell'idropulitrice non devono essere superiori alle specifiche di pressione e di temperatura degli accessori.



## Assemblaggio

- ▶ Montare il dispositivo di sabbiatura a umido  **B**.

## Lavoro

- ▶ Immergere il tubo di aspirazione nel granulato  **B**.
- ▶ Muovere il dispositivo di sabbiatura a umido in modo uniforme lungo la superficie da pulire.

## Dopo il lavoro

- ▶ Staccare il tubo di aspirazione e premere la leva della pistola a spruzzo  **C**.
- ▶ Sollevare il tubo di aspirazione e premere la leva della pistola a spruzzo, finché il granulato viene completamente espulso dal dispositivo di sabbiatura a umido  **C**.

## Pulizia

- ▶ Pulire il dispositivo di sabbiatura a umido con un panno umido.

## Oplysninger om denne brugsvejledning

### Advarselssymboler

Faresymbolerne på sand-vådstråleanordningen betyder følgende:



Følg sikkerhedsanvisningerne og de tilhørende foranstaltninger.



Sørg for, at denne brugsvejledning læses, forstås og opbevares.



Bær sikkerhedsbriller.

### Gældende dokumenter

De lokale sikkerhedsforskrifter er gældende.

- ▶ Ud over denne brugsvejledning skal følgende dokumenter læses, forstås og opbevares:
  - Brugsanvisningen til den anvendte STIHL højtryksrenser

### Videoer



[stihl.com/sxbyL2](https://stihl.com/sxbyL2)



### Brugerinformation

### Vigtige komponenter

 **A**

- 1) Rør
- 2) Sugerør
- 3) Slange

### Sikkerhedshenvisninger

Sand-vådstråleanordningen anvendes til at vådblæse murværk og metaldele.

STIHL anbefaler at anvende STIHL Granulat eller andre blæsemidler med en kornstørrelse på 0,8 mm til sand-vådstråleanordningen.

Kun egnet til anvendelse med STIHL-højtryksrenser fra RE-serien.

Trykspecifikationen ( $p_{max}$ ) og temperaturspecifikationen ( $t_{max}$ ) på højtryksrenseren må ikke være højere end trykspecifikationen og temperaturspecifikationen på tilbehøret.

## Sæt sammen

- ▶ Monter sand-vådstråleanordningen  **B**.

## Arbejd

- ▶ Sænk sugerøret ned i granulatet  **B**.
- ▶ Bevæg sand-vådstråleanordningen ensartet over den overflade, der skal rengøres.

## Efter arbejde

- ▶ Fjern sugerøret, og tryk sprøjtepestolens arm ned  **C**.
- ▶ Løft sugerøret, og tryk på sprøjtepestolen, indtil granulatet er spulet ud af sand-vådstråleanordningen  **C**.

## Rengøring

- ▶ Rengør sand-vådstråleanordningen med en fugtig klud.

## Informasjon om denne bruksanvisningen

### Varselsymboler

Varselsymbolene på sandblåseanordningen betyr følgende:



Følg sikkerhetsmerkene og tiltakene.



Les, forstå og oppbevar bruksanvisningen.



Bruk vernebriller.

### Gjeldende dokumenter

De lokale sikkerhetsforskriftene gjelder.

- ▶ I tillegg til denne bruksanvisningen skal en lese, forstå og oppbevare følgende dokumenter:

- Bruksanvisning til STIHL høytrykksspyleren som brukes

## Videoer



[stihl.com/sxbyL2](https://stihl.com/sxbyL2)



## Brukerinformasjon

### Viktige komponenter

#### **A**

- 1) Rør
- 2) Sugerør
- 3) Slange

### Sikkerhetsinstrukser

Sandblåseanordningen brukes til våtsprengning av murverk og metalldeleer. STIHL anbefaler å bruke STIHL-granulat eller annet sprengningsgranulat med en kornstørrelse på 0,8 mm for våtsandsprengningsutstyr.

Er kun egnet for bruk med STIHL høytrykksvaskere i RE-serien. Trykkinformasjonen ( $p_{max}$ ) og temperaturinformasjonen ( $t_{max}$ ) for høytrykksspyleren skal ikke være høyere enn trykkinformasjonen og temperaturinformasjonen på tilbehøret.

### Sette sammen produktet

- ▶ Fest sandblåseanordningen  **B**.

### Arbeid

- ▶ Senk sugerøret i granulatet  **B**.
- ▶ Flytt sandblåseanordningen jevnt langs overflaten som skal rengjøres.

### Efter arbeidet

- ▶ Ta av sugerøret og trykk håndtaket til sprøytepestolen  **C**.

- ▶ Løft sugerøret og tryk på spaken til sprøytetipstolen til granulatet er skyllet ut av sandblåseanordningen  **C**.

## Rengjøring

- ▶ Rengjør sandblåseanordningen med en fuktig klut.

## Informace k tomuto návodu k použití

### Varovné symboly

Varovné symboly na zařízení pro mokré pískování/tryskání mají následující význam:



Dodržujte bezpečnostní pokyny a jejich opatření.



Návod k použití je třeba si přečíst, porozumět mu a uložit ho pro další potřebu.



Noste ochranné brýle.

### Platné dokumenty

Platí lokální bezpečnostní předpisy.

- ▶ Kromě tohoto návodu k použití je třeba si přečíst níže uvedené dokumenty, porozumět jim a uložit je pro pozdější použití:
  - návod k použití pro používaný vysokotlaký čistič STIHL

## Video



[stihl.com/sxbyL2](https://stihl.com/sxbyL2)



## Informace pro uživatele

### Důležité konstrukční prvky



- 1) Trubka
- 2) Sací trubka
- 3) Hadice

## Bezpečnostní pokyny

Zařízení pro mokré pískování/tryskání slouží pro mokré tryskání zdiva a kovových dílů.

STIHL doporučuje používat u zařízení pro mokré pískování/tryskání granulát STIHL nebo jiný tryskací granulát se zrnitostí 0,8 mm.

Jsou vhodné pouze pro použití s vysokotlakými čističi STIHL série RE.

Hodnoty tlaku ( $p_{max}$ ) a teploty ( $t_{max}$ ) vysokotlakého čističe nesmí být vyšší než hodnoty tlaku a teploty na příslušenství.



## Smontování

- ▶ Instalace zařízení pro mokré pískování/tryskání  **B**.

## Pracovní postup

- ▶ Ponořte sací trubku do granulátu  **B**.
- ▶ Pohybuje tryskami stejnoměrně podél povrchu určeného k čištění.

## Po skončení práce

- ▶ Vyjměte sací trubku a stiskněte páčku stříkací pistole  **C**.
- ▶ Zvedněte sací trubku a stiskněte páčku stříkací pistole, dokud nedojde k vyplavení granulátu ze zařízení pro mokré pískování/tryskání  **C**.

## Čištění

- ▶ Zařízení pro mokré pískování/tryskání vyčistíte vlhkým hadrem.

## Erre a használati útmutatóra vonatkozó információk

### Figyelmeztető szimbólumok

A homokfúvó berendezésen található figyelmeztető szimbólumok a következőket jelentik:



Tartsa be a biztonsági előírásokat és azok intézkedéseit.



Olvassa el, értse meg, és tartsa meg a használati utasítást.



Viseljen védőszemüveget.

### Vonatkozó dokumentumok

A helyi biztonsági előírások érvényesek.

- ▶ A jelen használati utasításon túl olvassa el, értse meg és tartsa meg az alábbi dokumentumokat is:
  - A használt STIHL magasnyomású tisztító használatára vonatkozó utasítások

## Videók



[stihl.com/sxbyL2](http://stihl.com/sxbyL2)



## Felhasználói információ

### Fontos szerkezeti elemek



- 1) Cső
- 2) Szívócső
- 3) Tömlő

### Biztonsági előírások

A homokfúvó készüléket falazott és fém alkatrészek nedves fúvására használják.

A STIHL a homokfúvó berendezésekhez a STIHL granulátum vagy más, 0,8 mm szemcseméretű homokfúvó granulátum használatát ajánlja.

Csak az RE sorozatú STIHL magasnyomású tisztítóberendezésekkel történő használatra készült.

A nagynyomású tisztítóberendezés nyomás- ( $p_{max}$ ) és hőmérséklet-specifikációja ( $t_{max}$ ) nem lehet magasabb, mint a tartozékokon feltüntetett nyomás- és hőmérséklet-specifikáció.

### Összeszerelés

- ▶ Homokfúvó egység csatlakoztatása B.

### Munkálatok

- ▶ Merítse a szívócsövet a granulátumba B.
- ▶ Mozgassa a homokszórót egyenletesen a tisztítandó felület mentén.

### Munkavégzés után

- ▶ Vegye ki a szívócsövet, és nyomja meg a szórópisztoly karját C.
- ▶ Emelje fel a szívócsövet, és nyomja meg a szórópisztoly karját, amíg a szemcsék ki nem ömlenek a homok-/nedvesfúvó egységből C.

### Tisztítás

- ▶ Tisztítsa meg a homokfúvó készüléket nedves ruhával.

## Informações relativas a este manual de instruções

### Símbolos de aviso

Os símbolos de aviso presentes no conjunto de injeção de areia húmida têm o seguinte significado:



Siga as instruções de segurança e as respetivas medidas.



Ler, compreender e guardar o manual de instruções.



Usar óculos de proteção.

### Documentos aplicáveis

Aplicam-se as medidas de segurança locais.

- ▶ Além deste manual de instruções, devem ser lidos, compreendidos e guardados os seguintes documentos:
  - Instruções de utilização do produto de limpeza de alta pressão STIHL utilizado

### Vídeos



[stihl.com/sxbyL2](https://stihl.com/sxbyL2)



### Informação de utilização

#### Peças importantes



**A**

- 1) Tubo
- 2) Tubo de aspiração
- 3) Mangueira

#### Indicações de segurança

O conjunto de injeção de areia húmida destina-se à injeção húmida de paredes e peças de metal.

A STIHL recomenda a utilização do granulado STIHL ou de outros granulados com 0,8 mm de tamanho para conjuntos de injeção de areia húmida.

Apenas indicado para a utilização com aparelhos de limpeza de alta pressão STIHL da série RE.

A especificação de pressão ( $p_{max}$ ) e de temperatura ( $t_{max}$ ) do produto de limpeza de alta pressão não deve ser superior à especificação de pressão e de temperatura dos acessórios.

### Montar

- ▶ Incorporar o conjunto de injeção de areia húmida **B**.

### Trabalho

- ▶ Mergulhar o tubo de aspiração no granulado **B**.
- ▶ Deslocar o conjunto de injeção de areia húmida uniformemente ao longo da superfície a ser limpa.

### Depois do trabalho:

- ▶ Remover o tubo de aspiração e pressionar a alavanca da pistola de pulverização **C**.
- ▶ Levantar o tubo de aspiração e pressionar a alavanca da pistola de pulverização até o granulado estar enxaquado com o conjunto de injeção de areia húmida **C**.

### Limpeza

- ▶ Limpar o conjunto de injeção de areia húmida com um pano húmido.

### Informácie k tomuto návodu na obsluhu

#### Výstražné symboly

Výstražné symboly na pieskovacom zariadení s mokrým pieskom majú nasledujúci význam:



Dodržiavajte bezpečnostné pokyny a ich opatrenia.



Návod na použitie si prečítajte, porozumejte mu a uschovajte si ho.



Noste ochranné okuliare.

### Platné dokumenty

Platia miestne bezpečnostné predpisy.

- ▶ Okrem tohto návodu na použitie si prečítajte tieto dokumenty, porozumejte im a uschovajte ich:
  - Návod na používanie vysokotlakového čističa STIHL, ktorý sa používa

### Videá



[stihl.com/sxbyL2](http://stihl.com/sxbyL2)



### Informácia pre používateľa

#### Dôležité konštrukčné diely

##### A

- 1) Rúrka
- 2) Sacia rúra
- 3) Hadica

#### Bezpečnostné pokyny

Pieskovacie zariadenie s mokrým pieskom slúži na mokré pieskovanie múrov a kovových častí.

STIHL odporúča používať STIHL granulát alebo iné pieskovacie granuláty s veľkosťou granulátu 0,8 mm pre pieskovacie zariadenia s mokrým pieskom.

Vhodné len na použitie s vysokotlakovými čističmi STIHL série RE.

Špecifikácia tlaku ( $p_{max}$ ) a teploty ( $t_{max}$ ) vysokotlakového čističa nesmie byť vyš-

šia ako špecifikácia tlaku a teploty na príslušenstve.

### Montáž

- ▶ Namontujte pieskovacie zariadenie s mokrým pieskom B.

### Práca

- ▶ Ponorte saciu rúru do granulátu B.
- ▶ Pohybujte pieskovacím zariadením s mokrým pieskom rovnomerne po čistenom povrchu.

### Po ukončení práce

- ▶ Odoberte saciu rúru a stlačte páku striekacej pištole C.
- ▶ Nadvihnite saciu rúru a páku striekacej pištole stlačte tak dlho, kým sa granulát bude vyplavovať z pieskovacieho zariadenia s mokrým pieskom C.

### Čistenie

- ▶ Pieskovacie zariadenie s mokrým pieskom vyčistite vlhkou handrou.

### Informações sobre este manual de instruções

#### Símbolos de avisos

Os símbolos de avisos colocados sobre o dispositivo para jatear areia com água significam o seguinte:



Observar as indicações de segurança e suas ações.



Ler, entender e conservar o manual de instruções.



Usar óculos de proteção.

## Documentos aplicáveis

Aplicam-se as especificações de segurança locais a seguir.

- ▶ Adicionalmente a este manual de instruções, ler, entender e guardar os seguintes documentos:
  - Manual de instruções da lavadora de alta pressão STIHL utilizada

## Vídeos



[stihl.com/sxbyL2](https://stihl.com/sxbyL2)



## Informações aos usuários

### Peças importantes



- 1) Tubo
- 2) Tubo de aspiração
- 3) Mangueira

### Instruções de segurança

O dispositivo para jatear areia com água serve para jateamento de alvenarias e peças de metal.

A STIHL recomenda o uso de grânulos STIHL ou outros grânulos de jateamento com um tamanho de grão de 0,8 mm para dispositivos para jatear areia com água.

Adequado apenas para uso com lavadoras de alta pressão STIHL da série RE. A especificação de pressão ( $p_{m\acute{a}x}$ ) e a especificação de temperatura ( $t_{m\acute{a}x}$ ) da lavadora de alta pressão não devem ser superiores às especificações de pressão e temperatura dos acessórios.

### Montagem

- ▶ Montar o dispositivo para jatear areia com água B.

## Trabalhar

- ▶ Mergulhar o tubo de aspiração no granulado B.
- ▶ Movimentar o jato de areia uniformemente pela superfície a ser limpa .

## Após o trabalho

- ▶ Remover o tubo de aspiração e pressionar o gatilho da pistola C.
- ▶ Levantar o tubo de aspiração e pressionar o gatilho da pistola, até que o granulado tenha sido enxaguado do dispositivo de jateamento de areia C.

## Limpeza

- ▶ Limpar o dispositivo de jateamento de areia com um pano úmido.

## Informatie met betrekking tot deze handleiding

### Waarschuwingssymbolen

De waarschuwingssymbolen op de nat-zandstraalset hebben de volgende betekenis:



Op de veiligheidsinstructies en de maatregelen hierin letten.



De gebruiksaanwijzing lezen, begrijpen en bewaren.



Veiligheidsbril dragen.

### Geldende documenten

De lokale veiligheidsvoorschriften zijn van kracht.

- ▶ Lees naast deze gebruiksaanwijzing de volgende documenten, zorg dat u alles begrijpt en bewaar ze:
  - Handleiding van de gebruikte STIHL hagedrukreiniger



## Video's



[stihl.com/sxbyL2](https://stihl.com/sxbyL2)



- ▶ Til de zuigpijp op en druk op de hendel van het spuitpistool tot het granulaat uit de nat-zandstraalset wordt gespoeld C.

## Gebruikersinformatie

### Belangrijke componenten

#### A

- 1) Pijp
- 2) Zuigpijp
- 3) Slang

### Veiligheidsinstructies

De nat-zandstraalset wordt gebruikt voor het natstralen van metselwerk en metalen onderdelen.

STIHL beveelt het gebruik aan van STIHL-granulaat of ander straalgranulaat met een korrelgrootte van 0,8 mm voor nat-zandstraalsets.

Alleen geschikt voor gebruik in combinatie met de STIHL hogedrukreinigers van de serie RE.

De drukspecificatie ( $p_{max}$ ) en temperatuurspecificatie ( $t_{max}$ ) van de hogedrukreiniger mogen niet hoger zijn dan de drukspecificatie en temperatuurspecificatie op het toebehoren.

### Monteren

- ▶ Nat-zandstraalset monteren B.

### Werken

- ▶ Steek de zuigpijp in het granulaat B.
- ▶ nat-zandstraal gelijkmatig langs het te reinigen oppervlak bewegen.

### Na het werk

- ▶ Zuigpijp verwijderen en hendel van het spuitpistool indrukken C.

## Reiniging

- ▶ Nat-zandstraalset met een vochtige doek reinigen.

## Информация к данному руководству по эксплуатации

### Предупреждающие символы

Предупреждающие символы на влажном пескоструйном устройстве означают следующее.



Соблюдать меры предосторожности и правила техники безопасности.



Прочсть, усвоить и сохранить руководство по эксплуатации.



Работать в защитных очках.

### Действующие документы

Действуют местные правила техники безопасности.

- ▶ В дополнение к настоящему руководству по эксплуатации прочтите, усвойте и сохраните следующие документы:
  - руководство по эксплуатации используемой бензиновой мойки высокого давления STIHL.

## Видеоролики



[stihl.com/sxbyL2](https://stihl.com/sxbyL2)



## Информация для пользователя

### Важные комплектующие

#### A

- 1) Трубка
- 2) Всасывающая труба
- 3) Шланг

### Указания по технике безопасности

Влажное пескоструйное устройство используется для влажной пескоструйной обработки кирпичной кладки и металлических деталей.

Компания STIHL рекомендует использовать гранулят STIHL или другие абразивные гранулы с размером фракции 0,8 мм для влажных пескоструйных устройств.

Подходит только для применения с мойками высокого давления STIHL серии RE.

Давление ( $p_{\max}$ ) и температура ( $t_{\max}$ ) мойки высокого давления не должны превышать давление и температуру на принадлежностях.

### Сборка

- ▶ Присоединить влажное пескоструйное устройство  B.

### Работа

- ▶ Погрузить всасывающую трубу в гранулят  B.
- ▶ Равномерно перемещать влажное пескоструйное устройство вдоль очищаемой поверхности.

### После работы

- ▶ Извлечь всасывающую трубу и нажать рычаг пистолета-распылителя  C.

- ▶ Приподнять всасывающую трубу и нажимать рычаг пистолета-распылителя до тех пор, пока гранулят из влажного пескоструйного устройства не будут промыты  C.

### Очистка

- ▶ Очистить влажное пескоструйное устройство влажной салфеткой.

## Informācija par šo lietošanas instrukciju

### Brīdinājuma simboli

Uz smilšu strūklas iekārtas norādītie brīdinājuma simboli nozīmē:



Ievērojiet drošības norādījumus un to pasākumus.



Izlasiet, izprotiet un saglabājiet lietošanas pamācību.



Valkājiet aizsargbrilles.

### Spēkā esošie dokumenti

Ir spēkā vietējie drošības noteikumi.

- ▶ Papildus šai lietošanas pamācībai izlasiet, izprotiet un saglabājiet šos dokumentus:
  - Izmantotā STIHL augstspiediena tīrītāja lietošanas instrukcija

## Video



[stihl.com/sxbyL2](http://stihl.com/sxbyL2)



## Informācija lietotājiem

### Svarīgākās detaļas

#### A

- 1) Caurule
- 2) Iesūkšanas caurule
- 3) Šļūtene

## Drošības norādījumi

Smilšu strūklas iekārtas tiek izmantotas mūra un metāla detaļu apstrādei ar slapjo strūklu.

STIHL smilšu strūklas iekārtām iesaka izmantot STIHL granulas vai citas smilšu strūklas granulas ar 0,8 mm lieliem graudiņiem.

Piemērots tikai lietošanai kopā ar STIHL RE sērijas augstspiediena tīrīšanas ierīcēm.

Augstspiediena tīrītāja spiediena specifiskācija ( $p_{max}$ ) un temperatūras specifiskācija ( $t_{max}$ ) nedrīkst būt augstāka par spiediena specifiskāciju un temperatūras specifiskāciju uz piederumiem.



## Salikšana

- ▶ Pievienojiet smilšu strūklas iekārtas  **B**.

## Darbs

- ▶ Iegremdējiet sūkšanas caurulīti granulās  **B**.
- ▶ Vienmērīgi pārvietojiet smilšu strūklu pa tīrīamo virsmu.

## Pēc darba

- ▶ Izņemiet sūkšanas cauruli un smidzināšanas pistoles sviras nospiešana  **C**.
- ▶ Paceliet iesūkšanas cauruli un nospiediet smidzināšanas pistoles sviru, līdz granulas tiek izskalotas no smilšu strūklas iekārtas  **C**.

## Mazgāšana

- ▶ Notīriet smilšu strūklas iekārtu ar mitru drānu.

## Informācija do instrukcijas z eksploataciji

### Попереджувальні символи

Попереджувальні символи на при-строї для вологого розпилювання піску означають таке:



Дотримуватися правил техніки безпеки та вживати відповідних заходів.



Слід прочитати, розібратися та зберігати інструкцію з експлуатації.



Носити захисні окуляри.

### Чинні документи

Діють місцеві правила техніки безпеки.

- ▶ Крім цієї інструкції з експлуатації необхідно прочитати, зрозуміти та зберегти такі документи:
  - Інструкція з експлуатації використовуваної мийки високого тиску STIHL

## Відео



[stihl.com/sxbyL2](http://stihl.com/sxbyL2)



## Informācija dla koristu- vacha

### Важливі комплектуючі

 **A**

- 1) Труба
- 2) Усмоктувальна трубка
- 3) Шланг

## Вказівки щодо безпеки

Пристрій для вологого розпилювання піску призначений для вологої піско-струменевої обробки кам'яної/цегляної кладки та металевих частин.

Компанія STIHL рекомендує використовувати для пристроїв вологого розпилювання піску гранулят STIHL або інші грануляти для піскоструменевої обробки зернистістю 0,8 мм.

Призначено лише для використання з мийкою високого тиску STIHL серії RE.

Значення тиску ( $p_{max}$ ) і температури ( $t_{max}$ ) мийки високого тиску не мають перевищувати значення тиску та температури, вказані приладді.



## Збирання

- ▶ Змонтувати пристрій вологого розпилювання піску  B.

## Робота

- ▶ Занурити всмоктувальну трубу в гранулят  B.
- ▶ Рівномірно рухати водно-піщаний струмінь уздовж поверхні, яку потрібно очистити.

## Після закінчення роботи

- ▶ Вийняти всмоктувальну трубу і натиснути важіль пістолета-розпилювача  C.
- ▶ Підняти всмоктувальну трубу й натискати важіль пістолета-розпилювача доти, доки гранулят не вимиється з пристрою вологого розпилювання піску  C.

## Чищення

- ▶ Очистити пристрій вологого розпилювання піску за допомогою вологої серветки.

## Πληροφορίες σχετικά με αυτό το εγχειρίδιο οδηγιών

### Προειδοποιητικά σύμβολα

Επεξήγηση των προειδοποιητικών συμβόλων πάνω στο σύστημα υγρής αμμοβολής:



Τηρείτε τις υποδείξεις ασφαλείας και τα σχετικά μέτρα.



Διαβάστε, κατανοήστε και φυλάξτε το εγχειρίδιο οδηγιών.



Να φοράτε γυαλιά ασφαλείας.

### Ισχύοντα έγγραφα

Ισχύουν οι τοπικοί κανονισμοί ασφαλείας.

- ▶ Εκτός από αυτές τις οδηγίες χρήσης, διαβάστε, κατανοήστε και φυλάξτε επίσης τα παρακάτω έγγραφα:
  - Οδηγίες χρήσης του χρησιμοποιούμενου πλυστικού υψηλής πίεσης STIHL

## Βίντεο



[stihl.com/sxbyL2](https://stihl.com/sxbyL2)



## Πληροφορίες για τον χρήστη

### Κύρια εξαρτήματα

 A

- 1) Σωλήνας
- 2) Σωλήνας αναρρόφησης
- 3) Εύκαμπτος σωλήνας

## Υποδείξεις ασφαλείας

Το σύστημα υγρής αμμοβολής προορίζεται για καθάρισμα τοίχων και μεταλλικών αντικειμένων με υγρή αμμοβολή. Η STIHL συνιστά τη χρήση κόκκων αμμοβολής STIHL ή άλλων κόκκων καθαρισμού με δέσμη υγρής αμμοβολής, με μέγεθος κόκκων 0,8 mm για συστήματα υγρής αμμοβολής.

Προορίζεται μόνο για χρήση με πλυστικά υψηλής πίεσης STIHL της σειράς RE. Οι προδιαγραφόμενες τιμές πίεσης ( $p_{max}$ ) και θερμοκρασίας ( $t_{max}$ ) του πλυστικού υψηλής πίεσης δεν επιτρέπεται να είναι υψηλότερες από τις αντίστοιχες τιμές πίεσης και θερμοκρασίας των παρελκόμενων.



## Συναρμολόγηση

- ▶ Τοποθετήστε το σύστημα υγρής αμμοβολής  **B**.

## Εργασία

- ▶ Βυθίστε τον σωλήνα αναρρόφησης στους κόκκους  **B**.
- ▶ Περάστε τη δέσμη υγρής αμμοβολής ομοιόμορφα κατά μήκος της επιφάνειας που καθαρίζετε.

## Μετά την εργασία

- ▶ Αφαιρέστε τον σωλήνα αναρρόφησης και πατήστε τη σκανδάλη του πιστολιού εκτόξευσης  **C**.
- ▶ Ανασηκώστε τον σωλήνα αναρρόφησης και πατήστε τη σκανδάλη του πιστολιού εκτόξευσης μέχρι να ξεπλυθούν οι κόκκοι από το σύστημα υγρής αμμοβολής  **C**.

## Καθάρισμα

- ▶ Καθαρίστε το σύστημα υγρής αμμοβολής με ένα υγρό πανί.

## Bu Kullanma Talimatı hakkında bilgiler

### Uyarı sembolleri

Islak kumlama tertibatı üzerindeki uyarı sembollerinin anlamları aşağıda açıklanmıştır:



Güvenlik bilgilerini ve önlemlerini dikkate alın.



Kullanma talimatını okuyun, içerdiği bilgileri anlayın ve saklayın.



Koruyucu gözlük kullanın.

### Geçerli dokümanlar

Yerel iş güvenliği talimatları geçerlidir.

- ▶ Bu kullanım kılavuzuna ek olarak aşağıdaki belgeleri okuyun, anlayın ve saklayın:
  - Kullanılan STIHL yüksek basınçlı temizleyicinin kullanım kılavuzu

## Videolar



[stihl.com/sxbyL2](http://stihl.com/sxbyL2)



## Kullanıcı bilgileri

### Önemli yapı parçaları

 **A**

- 1) Boru
- 2) Emme borusu
- 3) Hortum

### Güvenlik bilgileri

Islak kumlama tertibatı, duvarcılıkta ve metal parçalarda ıslak kumlama için kullanılır.

STIHL, ıslak kumlama tertibatı için STIHL granül malzemelerini veya tane boyutu 0,8 mm olan diğer kumlama granül malzemelerinin kullanılmasını önerir. Sadece RE serisinin STIHL yüksek basınçlı temizleyicisi ile birlikte kullanmak için tasarlanmıştır. Yüksek basınçlı temizleyicinin basınç değeri ( $p_{max}$ ) ve sıcaklık değeri ( $t_{max}$ ), aksesuar üzerindeki basınç değerinden ve sıcaklık değerinden daha yüksek olmamalıdır.



## Birleştirme

- ▶ Islak kumlama tertibatını takın  B.

## Çalışmalar

- ▶ Emme borusunu granül malzemeye daldırın  B.
- ▶ Islak kumlamayı temizlenecek yüzey boyunca eşit şekilde hareket ettirin.

## Çalışma sonrasında

- ▶ Emme borusunu çıkarın ve püskürtme tabancasının koluna basın  C.
- ▶ Emme borusunu kaldırın ve granül malzeme ıslak kumlama tertibatından durulanana kadar püskürtme tabancasının koluna basın  C.

## Temizleme

- ▶ Islak kumlama tertibatını nemli bir bezle temizleyin.

## 關於本說明書

### 警告標示

噴砂和濕噴工具包上警示標識的含義：



請遵照安全須知，並採取必要的預防措施。



請閱讀、瞭解並儲存使用者手冊。



佩戴安全護目鏡。

### 適用文件

適用當地安全法規。

- ▶ 除本使用者手冊外，請閱讀、了解並保留以下文件：
  - 正在使用 STIHL 壓力清洗機的使用手冊

## 視頻



[stihl.com/sxbyL2](https://stihl.com/sxbyL2)



## 使用者資訊

### 重要零件

 A

- 1) 管
- 2) 吸氣管
- 3) 軟管

### 安全資訊

噴砂和濕噴工具包用於對磚石和金屬零件進行濕噴。

STIHL 建議使用 STIHL 顆粒或其他粒度為 0.8 mm 的噴砂顆粒、用於噴砂和濕噴工具包。

僅可與 STIHL RE 系列壓力清洗機一起使用。

壓力清洗機的壓力規格 ( $p_{max}$ ) 和溫度規格 ( $t_{max}$ ) 不得高於附件上的壓力規格和溫度規格。

### 組裝

- ▶ 固定噴砂和濕噴工具包  B。

### 工作

- ▶ 將吸管浸入顆粒  B 中。
- ▶ 沿著要清潔的表面均勻移動濕沙噴射流。

## 工作結束後

- ▶ 拆下吸管並按下噴槍  C 的操縱桿。
- ▶ 提起吸管並按下噴槍的桿，直到將顆粒從沙子和濕噴工具  C 中沖洗出來。

## 清潔

- ▶ 用濕布清潔噴砂套件。

## 关于本说明书

### 警告符号

噴砂和濕砂噴射工具包上的警告标记含义：



遵循安全提示并采取必要的预防措施。



请阅读、理解并保管用户手册。



请佩戴防护眼镜。

### 适用文件

当地安全规则适用。

- ▶ 除了本用户手册之外，亦请阅读、了解和保管以下文件：
  - 当前使用的 STIHL 高压清洗机的使用手册

## 视频



[stihl.com/sxbyL2](http://stihl.com/sxbyL2)



## 用户信息

### 主要部件

 A

- 1) 脂管
- 2) 抽吸管

### 3) 软管

## 安全信息

噴砂和濕砂噴射工具包用于对砖石和金属零件进行湿喷。

STIHL 建议将 STIHL 颗粒或已核准的粒径为 0.8 mm 其他噴砂颗粒用于噴砂和濕砂噴射工具包。

只能与 STIHL RE 系列压力清洁剂一起使用。

高压清洗机的压力规格 ( $p_{max}$ ) 和温度规格 ( $t_{max}$ ) 不得高于附件上的压力规格和温度规格。



## 装配

- ▶ 固定噴砂和濕砂噴射工具包  B。

## 作业

- ▶ 将吸管浸入颗粒  B 中。
- ▶ 沿着待清洁表面均匀地移动濕砂噴射工具包。

## 工作结束后

- ▶ 拆下吸管并按下噴槍  C 的操縱桿。
- ▶ 提起吸管并按下噴槍的桿，直到將顆粒从沙子和濕砂噴射工具  C 中沖洗出來。

## 清潔

- ▶ 使用濕布清潔噴砂工具包。

## はじめに

### 警告記号

ウェットサンドブラastingキット上の警告標示の意味



安全上の注意事項を遵守し、必要な予防措置を講じてください。



取扱説明書をよく読み、理解し、保管してください。



保護メガネを着用してください。

## 適用文書

現地の安全規制が適用されます。

- ▶ 本取扱説明書の他に以下の文書をお読みいただき、理解し、保管してください：
  - 使用する STIHL 高圧洗浄機の取扱説明書

## ビデオ



[stihl.com/sxbyL2](http://stihl.com/sxbyL2)



## 使用者への注意事項

### 主要構成部品

#### 📷 A

- 1) チューブ
- 2) 吸引チューブ
- 3) ホース

### 安全上の注意事項

ウェットサンドブラスティングキットは、砂や金属粒子などを用いるウェットブラスティング用です。

STIHL 社では、本キットに STIHL 製の砂または他のプラスト用粒子 (粒子サイズが 0.8 mm) の使用をお勧めしています。STIHL RE シリーズの高圧洗浄機専用。高圧洗浄機の圧力仕様 ( $p_{max}$ ) と温度仕様 ( $t_{max}$ ) は、アクセサリーの圧力・温度仕様を超えてはなりません。

### 組み立て

- ▶ ウェットサンドブラスティングキットを装着します 📷 B。

### 作業時

- ▶ 吸引チューブを粒子入り容器に浸します 📷 B。
- ▶ ウェットサンドジェットを洗浄面に沿って均一に動かします。

### 作業後

- ▶ 吸引チューブを取り出し、スプレーガンのレバーを押します 📷 C。
- ▶ 吸引チューブを持ち上げ、スプレーガンのレバーを押し、ウェットサンドブラスティングキットから粒子を洗い流します 📷 C。

### お手入れ

- ▶ ウェットサンドブラスティングキットを湿らせた布で拭き、清掃します。

## Informacje o instrukcji użytkowania

### Symbole ostrzegawcze

Symbole ostrzegawcze na urządzeniu do piaskowania na mokro mają następujące znaczenie:



Przestrzegać zasad bezpieczeństwa i środków ostrożności.



Przeczytać niniejszą instrukcję obsługi, przestrzegać jej i zachować ją na przyszłość.



Nosić okulary ochronne.

### Obowiązujące dokumenty

Obowiązują lokalne przepisy bezpieczeństwa.

- ▶ Oprócz tej instrukcji obsługi należy dokładnie zapoznać się z następującymi dokumentami i zachować je na przyszłość:
  - Instrukcja użytkowania myjki wysokociśnieniowej STIHL



## Filmy



[stihl.com/sxbyL2](http://stihl.com/sxbyL2)



## Informacja dla użytkownika

### Zasadnicze podzespoły



- 1) Rura
- 2) Rura ssąca
- 3) Wąż

### Zasady bezpieczeństwa

Urządzenie do piaskowania na mokro służy do piaskowania na mokro murów i elementów metalowych.

Firma STIHL zaleca wykorzystywanie granulatu STIHL lub innych granulatów do piaskowania o wielkości ziaren wynoszącej 0,8 mm w urządzeniach do piaskowania na mokro.

Nadaje się wyłącznie do użytku z myjkami wysokociśnieniowymi STIHL serii RE.

Zadane ciśnienie ( $p_{maks.}$ ) i zadana temperatura ( $t_{maks.}$ ) myjki wysokociśnieniowej nie mogą być wyższe niż ciśnienie i temperatura podane na akcesoriach.

### Montaż

- ▶ Zamocować urządzenie do piaskowania na mokro **B**.

### Praca

- ▶ Zanurzyć rurę ssącą w granulacie **B**.
- ▶ Urządzenie do piaskowania na mokro prowadzić równomiernie wzdłuż powierzchni.

### Po zakończeniu pracy

- ▶ Wyjąć rurę ssącą i wcisnąć dźwignię pistoletu natryskowego **C**.
- ▶ Podnieść rurę ssącą i wciskać dźwignię pistoletu natryskowego tak długo, aż granulat zostanie usunięty z urządzenia do piaskowania na mokro **C**.

### Czyszczenie

- ▶ Urządzenie do piaskowania na mokro wyczyścić wilgotną szmatką.

## Informatsioon käesoleva kasutusjuhendi kohta

### Hoiatussümbolid

Märgliivapritsil asuvad hoiatussümbolid tähendavad järgmist:



Järgige ohutusjuhiseid ja ohutusmeetmeid.



Lugege, mõistke ja säilitage kasutusjuhendit.



Kandke kaitseprille.

### Kehtivad dokumendid

Kehtivad kohalikud ohutuseeskirjad.

- ▶ Lugege, mõistke ja säilitage lisaks käesolevale kasutusjuhendile järgmisi dokumente:
  - Kasutatava STIHL kõrgsurvepuhasti kasutusjuhised

## Videod



[stihl.com/sxbyL2](http://stihl.com/sxbyL2)



## Kasutajainfo

### Tähtsad koostedetailid

#### A

- 1) Toru
- 2) Imitoru
- 3) Voolik

### Ohutusjuhised

Märgliivprits on mõeldud müüride ja metalldetailide märgpritsimiseks. STIHL soovib märgliivpritsimiseks kasutada STIHLi graanuleid või muid pritsimisgraanuleid, tera suurusega 0,8 mm.

Sobib kasutamiseks ainult STIHL RE seeria kõrgsurvepesuritega. Kõrgsurvepuhasti rõhu spetsifikatsioon ( $p_{max}$ ) ja temperatuuri spetsifikatsioon ( $t_{max}$ ) ei tohi olla suuremad kui tarvikute rõhu spetsifikatsioon ja temperatuuri spetsifikatsioon.



### Kokkupanemine

- ▶ Paigaldage märgliivpritsi  B.

### Töötamine

- ▶ Pistke imitoru graanulite sisse  B.
- ▶ Liigutage märgliivpritsi ühtlaselt mööda puhastatavat pealispinda.

### Pärast töö lõpetamist

- ▶ Võtke imitoru välja ja vajutage pritsimispüstoli hooba  C.
- ▶ Tõstke imitoru üles ja vajutage pritsimispüstoli hooba nii kaua, kuni graanuleid märgliivpritsist enam ei väljutata  C.

### Puhastamine

- ▶ Puhastage märgliivpritsi niiske lapiga.

## Apie šią naudojimo instrukciją

### Įspėjamieji simboliai

Įspėjamieji simboliai ant smėliarovės reiškia:



Laikytis saugos nurodymų ir imtis priemonių jiems įgyvendinti.



Perskaityti, suprasti ir išsaugoti naudojimo instrukciją.



Naudoti apsauginius akinius.

### Taikomi dokumentai

Galioja vietinės saugos taisyklės.

- ▶ Be šios naudojimo instrukcijos reikia perskaityti, suprasti ir išsaugoti toliau išvardytus dokumentus:
  - Naudojamo STIHL aukšto slėgio valytuvo naudojimo instrukcija

### Vaizdo įrašai



[stihl.com/sxbyL2](https://stihl.com/sxbyL2)



### Informacija naudotojui

### Svarbiausios dalys

#### A

- 1) Vamzdis
- 2) Siurbimo vamzdis
- 3) Žarna

### Saugos nurodymai

Smėliarovė naudojama šlapiojo smėliavimo būdu apdirbti mūrą ir metalines dalis.

STIHL rekomenduoja smėliarovėse naudoti 0,8 mm grūdelių dydžio STIHL granules ar kitas smėliavimo granules. Galima naudoti tik su STIHL RE serijos aukšto slėgio valymo įrenginiais. Aukšto slėgio ploviklos slėgio specifikacija ( $p_{maks.}$ ) ir temperatūros specifikacija ( $t_{maks.}$ ) neturi būti didesnė už slėgio specifikaciją ir temperatūros specifikaciją ant priedų.



## Sumontavimas

- ▶ Sumontuoti smėliarovę  B.

## Darbai

- ▶ Įleisti siurbimo vamzdį į granules  B.
- ▶ Smėliarovę tolygiai vedžioti išilgai valomo paviršiaus.

## Baigus darbą

- ▶ Išimti siurbimo vamzdį ir paspausti purškimo pistoleto svirtelę  C.
- ▶ Pakelti siurbimo vamzdį ir spausti purškimo pistoleto svirtelę tol, kol iš smėliarovės bus išleistos visos granulės  C.

## Valymas

- ▶ Smėliarovę nuvalyti drėgna šluoste.

## Informacija  atnoshno nastoyashchoto Rukhovah- stvomoto za upotrēba

### Prēduprēditelni simvoli

Prēduprēditelnie simvoli na prīstavkata za pyaskostruyno pochīstvanē oznachavat slednoto



Da se spazvat ukazaniya za bezopasnost i merkite, svyryzani s tyah.



Da se pročete, razbere i sxyranjaya nastoyashchoto Rukhovah-  
vodstvo za upotrēba.



Nosete prēdпаzni очила.

### Dejstvashchi dokumenti

Validni sa mestnite prēdpisaniya za bezopasnost.

- ▶ Doplylnitelno kym nastoyashchoto rukhovah-  
stvo za upotrēba da se pročetat, razberat i sxyranjavat sled-  
nite dokumenti:
  - Rukhovah-  
stvo za upotrēba na  
īpolzvanija ured za pochīstvanē  
s vysoko nalyagane na STIHL

## Видеоклипове



[stihl.com/sxbyL2](https://stihl.com/sxbyL2)



## Информация за потреби- теля

### Важни конструктивни части

 A

- 1) Тръба
- 2) Смукателна тръба
- 3) Маркуч

### Указания за безопасност

Prīstavkata za pyaskostruyno pochīstvanē služi za struyno pochīstvanē na zīdaria i metalni chasti.

Za prīstavkata za pyaskostruyno pochīstvanē STIHL prēporūchva īpolzvaneto na prēparat za granuli na STIHL ili na drugi prēparati za struyno pochīstvanē na granuli s raz-  
mer na frakciya ot 0,8 mm.

Подходящи за използване само с апаратите за почистване с високо налягане на STIHL от серията RE. Данните за налягането ( $p_{max}$ ) и за температурата ( $t_{max}$ ) на уреда за почистване с високо налягане не трябва да са по-високи от данните за налягането и температурата върху принадлежностите.



## Монтаж

- ▶ Монтирайте приставката за пясъко-струйно почистване  **B**.

## Работа

- ▶ Потопете смукателната тръба в препаратата на гранули  **B**.
- ▶ Преместете пясъчната струя равномерно покрай почистваната повърхност.

## След приключване на работа

- ▶ Свалете смукателната тръба и натиснете лоста на пистолета за разпръскване  **C**.
- ▶ Повдигнете смукателната тръба и натискайте лоста на пистолета за разпръскване дотогава, докато препаратът на гранули бъде промит от приставката за пясъко-струйно почистване  **C**.

## Почистване

- ▶ Почистете приставката за пясъко-струйно почистване с влажна кърпа.

## Informații referitoare la acest Manual de instrucțiuni

### Simboluri de avertizare

Simbolurile de avertizare de pe dispozitivul cu jet umed pentru nisip semnifică următoarele:



Respectați инструкциите de siguranță și măsurile în legătură cu acestea.



Citiți, respectați și păstrați Manualul de instrucțiuni.



Purtați ochelari de protecție.

### Documente valabile

Sunt valabile prevederile locale privitoare la securitate.

- ▶ În plus față de aceste инструкции de utilizare, citiți, înțelegeți și păstrați următoarele documente:
  - Instrucțiuni de utilizare pentru curățătorul de mare presiune STIHL folosit

### VideoFișiere video



[stihl.com/sxbyL2](https://stihl.com/sxbyL2)



### Informații pentru utilizator

#### Componente principale

 **A**

- 1) Tub
- 2) Tub de aspirație
- 3) Furtun

## Instrucțiuni de siguranță

Dispozitivul cu jet umed pentru nisip servește la pulverizarea umedă a zidăriei și pieselor din metal.

STIHL recomandă utilizarea granulatului STIHL sau a altor granulate pulverizate cu granulație de 0,8 mm pentru dispozitivele cu jet umed pentru nisip.

Adecvat numai pentru utilizarea cu curățătoarele de mare presiune STIHL din seria RE.

Valoarea de presiune ( $p_{max}$ ) și valoarea de temperatură ( $t_{max}$ ) ale curățătorului de mare presiune nu trebuie să depășească valoarea de presiune și valoarea de temperatură de la accesoriu.



## Asamblare

- ▶ Montați dispozitivul cu jet umed pentru nisip  **B**.

## Utilizarea

- ▶ Cufundați tubul de aspirație în granulat  **B**.
- ▶ Deplasați dispozitivul cu jet umed pentru nisip uniform de-a lungul suprafeței de curățat.

## După utilizare

- ▶ Scoateți tubul de aspirație și apăsați maneta pistolului de stropit  **C**.
- ▶ Ridicați tubul de aspirație și apăsați maneta pistolului de stropit până când granulatul este purjat din dispozitivul cu jet umed pentru nisip  **C**.

## Curățare

- ▶ Curățați dispozitivul cu jet umed pentru nisip cu o lavetă umedă.

## Informacije uz ovo uputstvo za upotrebu

### Simboli upozorenja

Simboli upozorenja na mehanizmu za mokro peskarenje označavaju sledeće:



Pridržavajte se bezbednosnih napomena i navedenih mera.



Pročitajte, razumite i sačuvajte uputstvo za upotrebu.



Nosite zaštitne naočare.

### Važeći dokumenti

Važe lokalni sigurnosni propisi.

- ▶ Pročitajte, razumite i sačuvajte sledeće dokumente koji važe uz ovo uputstvo za upotrebu:
  - Uputstvo za upotrebu korišćenog čistača visokim pritiskom STIHL

## VideoVideo



[stihl.com/sxbyL2](https://stihl.com/sxbyL2)



## Korisničke informacije

### Važni sastavni delovi

 **A**

- 1) Cev
- 2) Usisna cev
- 3) Crevo

### Sigurnosne napomene

Mehanizam za mokro peskarenje služi za mokro peskarenje zidova i metalnih delova.

STIHL preporučuje upotrebu granulata STIHL ili drugih mlaznih granulata veličine zrna od 0,8 mm za mehanizme za mokro peskarenje.

Podesno samo za upotrebu s čistačima visokim pritiskom STIHL, serija RE.

Podatak o pritisku ( $p_{max}$ ) i podatak o temperaturi ( $t_{max}$ ) na čistaču visokim pritiskom ne sme da bude viši od podatka o pritisku i podatka o temperaturi na priboru.



## Sastavljanje

- ▶ Montirajte mehanizam za mokro peskarenje  **B**.

## Rad

- ▶ Usisnu cev uronite u granulati  **B**.
- ▶ Mlaz za mokro peskarenje pomerajte ravnomerno duž površine koju čistite.

## Posle rada

- ▶ Izvadite usisnu cev i pritisnite polugu pištolja za prskanje  **C**.
- ▶ Podignite usisnu cev i pritisnite polugu pištolja za prskanje sve dok se granulati ne ispere iz mehanizma za mokro peskarenje  **C**.

## Čišćenje

- ▶ Mehanizam za mokro peskarenje očistite vlažnom krpom.

## Informacije o teh navodilih za uporabo

### Opozorilni simboli

Opozorilni simboli na napravi za mokro peskarenje pomenijo naslednje:



Upošteвайте varnostne napotke in tam navedene ukrepe.



Ta navodila za uporabo je treba prebrati, razumeti in shraniti.



Nosite zaščitna očala.

### Veljavni dokumenti

Veljajo lokalni varnostni predpisi.

- ▶ Poleg teh navodil za uporabo morate prebrati, razumeti in shraniti naslednje dokumente:
  - Navodila za uporabo visokotlačnega čistilnika STIHL, ki je v uporabi

### Video posnetki



[stihl.com/sxbyL2](https://stihl.com/sxbyL2)



### Podatki za uporabnika

### Pomembni sestavni deli

 **A**

- 1) Cev
- 2) Sesalna cev
- 3) Gibka cev

### Varnostni napotki

Naprava za mokro peskanje se uporablja za mokro peskanje zidov in kovinskih delov.

STIHL za naprave za mokro peskanje priporoča STIHL granulati ali druge granulati za peskanje z velikostjo zrn 0,8 mm.

Primerno samo za uporabo s STIHL visokotlačnimi čistilniki serije RE. Specifikacija tlaka ( $p_{max}$ ) in temperatura ( $t_{max}$ ) visokotlačnega čistilnika ne smeta

бити виши од спецификације tlaka и температуре на додатних.



## Состављање

- ▶ Namestite napravo za mokro peskanje  B.

## Дело

- ▶ Sesalno cev potopite v granulat  B.
- ▶ Curek za mokro peskanje enakomerno premikajte po površini, ki jo želite očistiti.

## По коначном делу

- ▶ Snemite sesalno cev in pritisnite ročico brizgalne pištrole  C.
- ▶ Sesalno cev privzdignite in ročico brizgalne pištrole pritiskajte tako dolgo, da se granulati izpere iz naprave za mokro peskanje  C.

## Ћишћење

- ▶ Napravo za mokro peskanje očistite z vlažno krpo.

## Информације за ова упатство за употреба

### Симболи за предупредување

Симболите за предупредување на механизмот за водено пескарење го означуваат следново:



Запазете ги безбедносните упатства и наведените мерки.



Прочитајте го, разберете го и сочувајте го упатството за употреба.



Носете заштитни очила.

### Важечки документи

Важат локалните безбедносни прописи.

- ▶ Дополнително кон ова упатство за употреба, прочитајте ги, разберете ги и сочувајте ги следниве документи:
  - Упатството за употреба на користениот чистач со висок притисок STIHL

## Видео



[stihl.com/sxbyL2](https://stihl.com/sxbyL2)



## Кориснички информации

### Важни делови

#### A

- 1) Цевка
- 2) Цевка за смукање
- 3) Црево

### Безбедносни упатства

Механизмот за водено пескарење служи за водено пескарење ѕидови и метални делови.

STIHL препорачува да се користи гранулатот STIHL или други млазни гранулати со големина на зрно од 0,8 mm за механизми за водено пескарење.

Соодветно само за употреба со чистачите со висок притисок STIHL, серија RE.

Податокот за притисокот ( $p_{max}$ ) и податокот за температурата ( $t_{max}$ ) на чистачот со висок притисок не смеат да бидат повисоки од податокот за притисокот и податокот за температурата на приборот.



## Составување

- ▶ Монтирајте го механизмот за водено пескарење  В.

## Работење

- ▶ Цевката за смукање потопете ја во гранулатот  В.
- ▶ Млазот за водено пескарење водете го рамномерно вдоль површината што се чисти.

## По работењето

- ▶ Извадете ја цевката за смукање и притиснете ја рачката на пиштолот за прскање  С.
- ▶ Поткренете ја цевката за смукање и притискајте ја рачката на пиштолот за прскање сè додека се исплакне гранулатот од механизмот за водено пескарење  С.

## Чистење

- ▶ Механизмот за водено пескарење чистете го со влажна крпа.









[www.stihl.com](http://www.stihl.com)



0457-367-0040-B