



STIHL

www.stihl.com

PolyCut 48-2

0457-363-0159-E VA0.K22

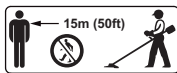

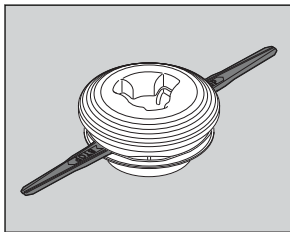

📷 A

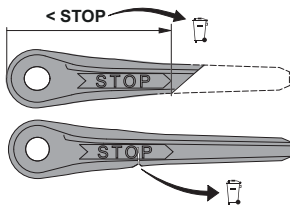

1

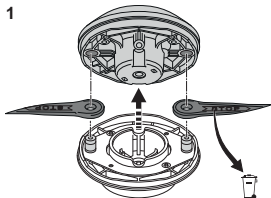

2

10 Nm / 89 lbf. in.

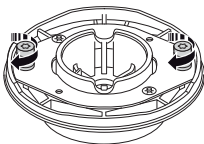

3

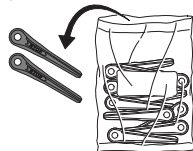

4002 007 1000

4

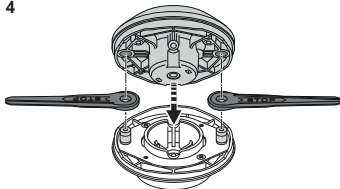

5

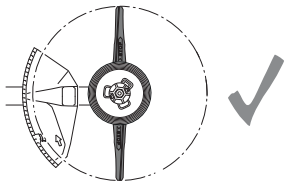

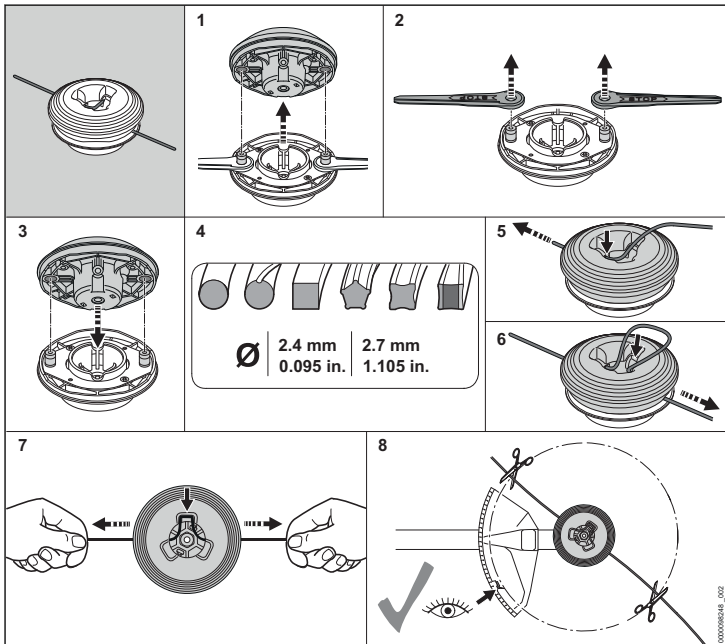

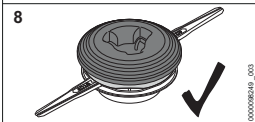
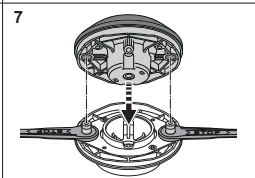
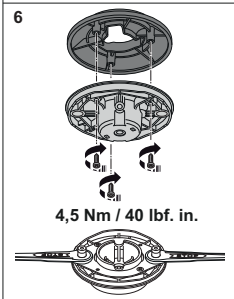
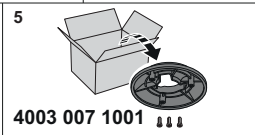
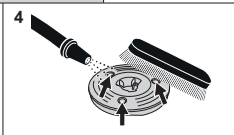
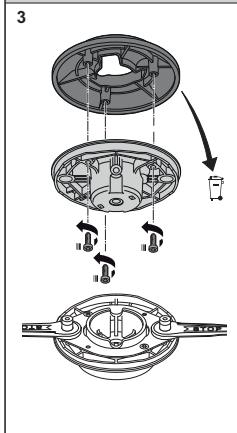
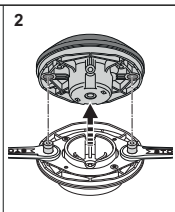
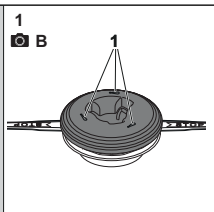
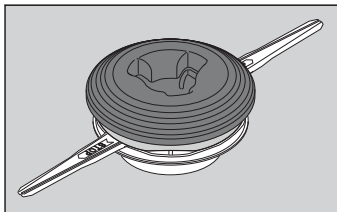

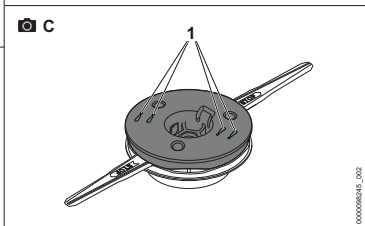
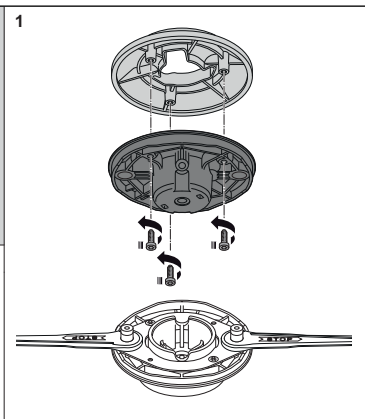
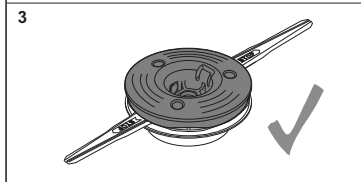
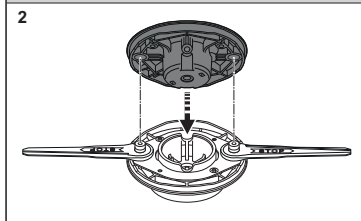
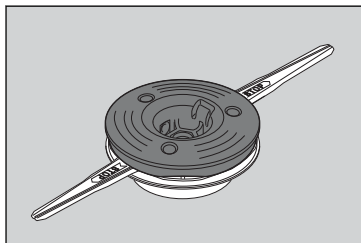

D

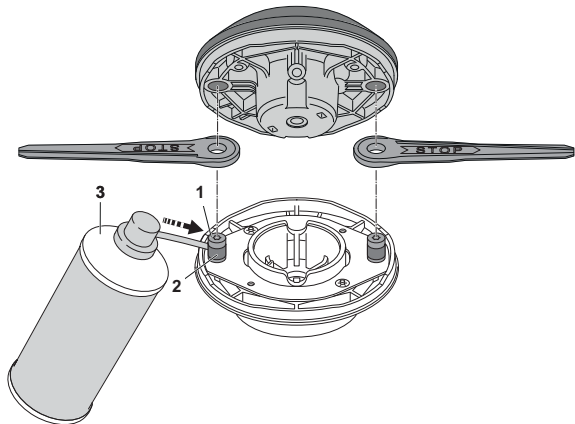

E

10 Nm / 89 lbf. in.

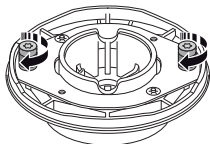

English 8 - 9	česky 23 - 24	中文 39 - 39
español / EE.UU 9 - 11	magyar 24 - 25	polski 40 - 41
français 11 - 12	português 26 - 27	eesti 41 - 43
deutsch 12 - 14	slovensky 27 - 29	lietuviškai 43 - 44
hrvatski 14 - 15	brasileiro 29 - 30	български 44 - 46
svenska 15 - 17	Nederlands 30 - 32	română 46 - 47
suomi 17 - 18	русский 32 - 34	Srpski 47 - 49
italiano 18 - 20	latviešu 34 - 35	slovenščina 49 - 50
dansk 20 - 21	ελληνικά 35 - 37	македонски 50 - 52
norsk 21 - 23	türkçe 37 - 39	

IMPORTANT SAFETY INSTRUCTIONS

Only for use with STIHL trimmers. Check trimmer manual for compatibility.

STIHL recommends the use of original STIHL replacement parts and accessories.

WARNING



Read and follow all safety precautions in manual for your trimmer. Improper use can cause serious or fatal injury!





Objects may be thrown or ricochet in all directions.

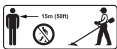

To reduce risk of injury to operator, never operate a trimmer without a properly configured and mounted deflector. Keep bystanders at least 15 m (50 ft.) away.



To reduce risk of eye injury, always wear goggles or close-fitting protective glasses with adequate side protection that are impact-rated and marked as

complying with ANSI Z87.1 (US), EN 166 (Europe) or your national standard.

- To reduce the risk of hearing damage, wear sound barriers (ear plugs or ear muffs).
- A cracked, damaged or worn out mowing head may shatter at high speeds and cause serious or fatal injury. To reduce risk of injury from broken parts, check condition of trimmer, mowing head, tighten screws and check freedom of movement of the bearing bushings before starting work and at regular short intervals thereafter.
- A cracked, damaged or worn polymer blade may shatter at high speeds and cause serious or fatal injury  **A**. To reduce the risk of injury from broken parts, use only genuine STIHL polymer replacement blades and replace all polymer blades at the same time.
- Wear plate: Replace the wear plate immediately if its wear marks (1) become visible,  **B**. Do not use.
- Mowing head: Replace the mowing head immediately or contact an authorized STIHL servicing dealer for assistance if its wear marks (1) become visible,  **C**. Do not use. Never attach a wear plate to a worn mowing head.

- Check freedom of movement of the bearing bushings before replacing the polymer blades or the wear plate  **D**. Wash the bearing bushings (2) and collar screws (1) in a non-flammable liquid before replacing the polymer blades or the wear plate, then dry and lubricate with STIHL Multispray (3) sold separately. Retighten the collar screws,  **E**.

Keep polymer blades and mowing lines in a water bath between 12 hours and 24 hours before use to increase their useful life.

SAVE THESE INSTRUCTIONS!

INSTRUCCIONES IMPORTANTES DE SEGURIDAD

Solo para uso con motoguadañas de STIHL. Compruebe la compatibilidad en el manual de la motoguadaña.

STIHL recomienda el uso de piezas de repuesto y accesorios originales STIHL.

ADVERTENCIA



Lea y respete todas las medidas de seguridad que se incluyen en el manual de su motoguadaña. ¡Un uso incorrecto puede causar lesiones graves o la muerte!



Existe el riesgo de que salgan despedidos objetos, o de que reboten en cualquier dirección. Para reducir el riesgo de lesiones, nunca utilice una motoguadaña que no tenga ajustado y montado debidamente el deflector. Mantenga una distancia de como mínimo 15 m (50 pies) con respecto a las personas que estén en los alrededores.

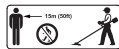







Para reducir el riesgo de lesionarse los ojos, siempre utilice gafas o anteojos protectores que ajusten bien, con protecciones laterales, resistentes a los impactos y que lleven marcas que indiquen que cumplen la norma ANSI Z87.1 (EE. UU.), EN 166 (Europa) o el estándar aplicable en su país.

- Para reducir el riesgo de sufrir lesiones auditivas, use barreras de sonido (tapones u orejeras).
- Una cabeza segadora agrietada, dañada o gastada podría romperse a velocidades elevadas y provocar lesiones graves o incluso mortales. Para reducir el riesgo de lesiones provocadas por piezas rotas, revise el estado de la motoguadaña y de la cabeza segadora, apriete los tornillos y compruebe la libertad de movimiento de los cojinetes antes de empezar a trabajar y, después, en intervalos regulares y con frecuencia.
- Una cuchilla de polímero agrietada, dañada o gastada podría despedazarse a altas velocidades y causar lesiones graves o mortales  **A**. Para reducir el riesgo de lesiones por piezas rotas, use solo cuchillas de polímero de repuesto de STIHL auténticas y reem-

place todas las cuchillas de polímero al mismo tiempo.

- Placa de desgaste: sustituya la placa de desgaste de inmediato si se empiezan a ver las marcas de desgaste (1),  **B**. No use la máquina.
- Cabeza segadora: cambie la cabeza segadora inmediatamente o comuníquese con un distribuidor de servicio autorizado de STIHL para obtener ayuda si se empiezan a ver las marcas de desgaste (1)  **C**. No use la máquina. Nunca monte una placa de desgaste en una cabeza segadora desgastada.
- Compruebe la libertad de movimiento de los bujes de cojinetes antes de sustituir las cuchillas de polímero o la placa de desgaste  **D**. Lave los bujes (2) de los cojinetes y los tornillos con collar (1) con un fluido no inflamable antes de sustituir las cuchillas de polímero o la placa de desgaste y luego séquelos y lubríquelos con lubricante STIHL Multispray (3), el cual se vende por separado. Vuelva a apretar los tornillos con collar,  **E**.

Sumerja las cuchillas de polímero y los hilos de segado en un baño de agua de 12 a 24 horas antes de utilizarlos, para prolongar su vida útil.

¡GUARDE ESTAS INSTRUCCIONES!

CONSIGNES DE SÉCURITÉ IMPORTANTES

À utiliser exclusivement avec les coupe-herbe STIHL. Vérifiez la compatibilité dans le manuel du coupe-herbe.

STIHL recommande d'utiliser des pièces de rechange et accessoires originaux STIHL.

⚠ AVERTISSEMENT



Lisez et observez toutes les consignes de sécurité dans le manuel de votre coupe-herbe. Une utilisation inadaptée peut entraîner des blessures graves, voire mortelles !



Des objets peuvent être projetés ou rebondir dans toutes les directions. Pour réduire le risque de blessures à l'opérateur, n'utilisez jamais le coupe-herbe

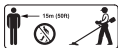





sans son capot protecteur correctement monté et configuré. Les autres personnes doivent se tenir à au moins 15 m (50 ft) de distance.



Pour réduire tout risque de blessure aux yeux, portez toujours des lunettes protectrices ou des lunettes de sécurité étanches avec protection latérale adéquate qui sont résistantes aux chocs et marqués comme étant conforme à la norme ANSI Z87.1 (États-Unis), EN 166 (Europe) ou à votre norme nationale.

- Pour réduire le risque de lésions auditives, portez des barrières acoustiques (bouchons d'oreille ou des coquilles antibruit).
- Une tête faucheuse fissurée, endommagée ou usée peut se casser à une vitesse élevée et provoquer des blessures graves, voire mortelles. Pour réduire le risque de blessure par des pièces endommagées, vérifiez l'état du coupe-herbe et de la tête faucheuse, serrez les vis et vérifiez la liberté de mouvement des coussinets avant de

commencer le travail et ensuite à de courts intervalles réguliers.

- Une lame en polymère fissurée, endommagée ou usée peut se briser à grande vitesse et provoquer des blessures graves ou mortelles  **A**. Pour réduire le risque de blessures dues à des pièces cassées, utilisez uniquement des lames de rechange en polymère d'origine STIHL et remplacez toutes les lames en polymère en même temps.
- Plaque d'usure: Remplacez immédiatement la plaque d'usure si les marques d'usure (1) deviennent visibles,  **B**. Ne pas utiliser.
- Tête faucheuse: Remplacez immédiatement la tête faucheuse ou contactez un revendeur agréé STIHL pour obtenir de l'aide, si les marques d'usure (1) deviennent visibles,  **C**. Ne pas utiliser. Ne jamais attacher une plaque d'usure à une tête faucheuse usée.
- Vérifiez la liberté de mouvement des coussinets avant de remplacer les lames en polymère ou la plaque d'usure  **D**. Lavez les coussinets (2) et les vis à collerette (1) dans un liquide ininflammable avant de remplacer les lames en polymère ou la plaque d'usure, puis les sécher et les lubrifier avec le Multispray STIHL (3) vendu

séparément. Resserrez les vis du collier,  **E**.

Faites tremper les lames en polymère et les fils de coupe dans l'eau pendant 12 à 24 heures avant l'utilisation afin de prolonger leur durée de vie.

CONSERVEZ CES INSTRUCTIONS !

WICHTIGE SICHERHEITSANWEISUNGEN

Nur für den Gebrauch mit STIHL Motorsensen. Motorsense auf Kompatibilität überprüfen.

STIHL empfiehlt original STIHL Ersatzteile und Zubehör zu verwenden.

WARNUNG



Alle Sicherheitshinweise in der Gebrauchsanleitung der Motorsense lesen und befolgen. Unsachgemäße Verwendung kann eine schwere oder tödliche Verletzung verursachen!



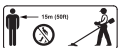

Gegenstände können in alle Richtungen geschleudert werden oder abprallen. Zur Minderung des Verletzungsrisikos des Benutzers durch weggeschleuderte Gegenstände niemals eine Motorsense ohne korrekt konfigurierte und korrekt angebaute Schutz benutzen. Halten Sie umstehende Personen mindestens 15 m (50 ft.) entfernt.





Um die Gefahr von Augenverletzungen zu verringern, tragen Sie immer eine Schutzbrille oder eine eng anliegende Schutzbrille mit ausreichendem Seitenschutz, die stoßfest sind und die Kennzeichnung ANSI Z87.1 (USA), EN 166 (Europa) oder die jeweilige nationale Norm erfüllen.

- Um das Risiko von Gehörschäden zu verringern, tragen Sie Schallschutzvorrichtungen (Ohrstöpsel oder Gehörschutz).
- Ein gesprungener, beschädigter oder abgenutzter Mähkopf kann bei hohen Geschwindigkeiten zerbrechen und

schwere oder tödliche Verletzungen verursachen. Um die Verletzungsgefahr durch gebrochene Teile zu verringern, überprüfen Sie vor Arbeitsbeginn und danach in regelmäßigen kurzen Abständen den Zustand der Motorsense und des Mähkopfes, ziehen Sie Schrauben an und prüfen Sie die Freigängigkeit der Lagerbuchsen.

- Ein gesprungenes, beschädigtes oder abgenutztes Kunststoffmesser kann bei hohen Geschwindigkeiten zerbrechen und schwere oder tödliche Verletzungen verursachen  **A.** Um die Verletzungsgefahr durch gebrochene Teile zu verringern, nur original STIHL Ersatz-Kunststoffmesser verwenden und alle Kunststoffmesser gleichzeitig austauschen.
- Verschleißplatte: Tauschen Sie die Verschleißplatte sofort aus, wenn ihre Verschleißmarkierungen (1) sichtbar werden,  **B.** Nicht verwenden.
- Mähkopf: Tauschen Sie den Mähkopf sofort aus oder wenden Sie sich an einen autorisierten STIHL Fachhändler, wenn dessen Verschleißmarkierungen (1) sichtbar werden,  **C.** Nicht verwenden. Bringen Sie niemals eine Verschleißplatte an einem abgenutzten Mähkopf an.

- Prüfen Sie die Freigängigkeit der Lagerbuchsen, bevor Sie die Kunststoffmesser oder die Verschleißplatte  **D** austauschen. Lagerbuchsen (2) und Bundschrauben (1) vor dem Auswechseln der Kunststoffmesser oder der Verschleißplatte in einer nicht brennbaren Flüssigkeit waschen, trocknen und mit dem separat erhältlichen STIHL Multispray (3) schmieren. Ziehen Sie dann die Bundschrauben  **E** wieder an.

Legen Sie Kunststoffmesser und Mähfäden zwischen 12 und 24 Stunden vor Gebrauch in ein Wasserbad, um ihre Lebensdauer zu erhöhen.

DIESE HINWEISE AUFBEWAHREN!

VAŽNI SIGURNOSNI NAPUTCI

Namijenjeno samo za upotrebu s motornim kosama STIHL. Provjerite kompatibilnost motorne kose.

STIHL preporučuje uporabu originalnih zamjenskih dijelova i pribora poduzeća STIHL.

UPOZORENJE





Pročitajte i slijedite sve naputke o sigurnosti u radu iz upute za uporabu motorne kose. Nenamjenska upotreba može prozročiti teške ozljede ili smrt!



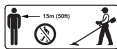

Predmeti mogu letjeti na sve strane ili udariti o nešto. Za smanjenje rizika od ozljede za korisnika uslijed predmeta koji lete uokolo, nikada ne upotrebljavajte motornu kosu bez pravilno konfigurirane i ispravno montirane zaštitne naprave. Druge osobe moraju biti udaljene najmanje 15 m (50 ft.).



Da bi se smanjila opasnost od ozljede očiju, uvijek nosite zaštitne naočale ili zaštitne naočale koje su usko uz glavu s dovoljnom bočnom zaštitom, koje su otporne na udarce i ispušnjavaju zahtjeve oznake ANSI Z87.1 (SAD), EN 166 (Europa) ili pojedinu nacionalnu normu.

- Da bi se smanjio rizik od oštećenja sluha, nosite naprave za zaštitu od buke (čepići za uši ili štitnici za sluh).
- Napuknuta, oštećena ili istrošena glava kose pri visokim se brzinama može slomiti i uzrokovati teške ili smrtonosne ozljede. Da bi se smanjila opasnost od ozljeda uslijed puknutih dijelova, prije početka rada provjerite stanje motorne kose i glave kose, a potom u redovitim kratkim intervalima te zategnite vijke i ispitajte slobodno pomicanje čahura ležajeva.
- Plastični nož koji ima pukotinu, oštećenje ili je istrošen pri velikim se brzinama može razlomiti i prouzročiti teške ozljede ili smrt  **A**. Da biste smanjili opasnost od ozljede zbog odlomljenih dijelova, rabite samo STIHL rezervne plastične noževe i istovremeno zamijenite sve noževe.
- Ploča za trošenje: zamijenite ploču za trošenje čim njezine oznake trošenja (1) postanu vidljive  **B**. Ne upotrebljavati.
- Glava kose: odmah zamijenite glavu kose ili se obratite ovlaštenom specijaliziranom trgovcu marke STIHL ako njezine oznake trošenja (1) postanu vidljive  **C**. Ne upotrebljavati. Nikada nemojte stavljati ploču za trošenje blizu potrošene glave kose.

- Provjerite slobodno pomicanje čahura ležajeva prije zamjene plastičnih noževa ili ploče za trošenje  **D**. Operite čahure ležajeva (2) i vijke s ogrljikom (1) prije zamjene plastičnih noževa ili ploče za trošenje u nezapaljivoj tekućini, osušite i podmažite višenamjenskim sprejem marke STIHL (3) koji se zasebno može nabaviti. Nakon toga ponovo zategnite vijke s ogrljikom  **E**.

Stavite plastične noževe i niti za košnju između 12 i 24 sata prije upotrebe u vodenu kupku da biste povećali njihov rok trajanja.

SAČUVAJTE OVE UPUTE!

VIKTIGA SÄKERHETS-FÖRESKRIFTER

Endast för användning med STIHL motorliar. Kontrollera motorliens kompatibilitet.

STIHL rekommenderar att du använder originalreservdelar och originaltillbehör från STIHL.

! VARNING



Läs och följ alla säkerhetsföreskrifter i motorliens bruksanvisning. Felaktig användning kan leda till allvarliga personskador eller dödsfall!



Föremål kan slungas iväg i alla riktningar eller studsas. För att minska risken för att användaren skadas av ivägslungade föremål får du aldrig använda en motorlie utan korrekt konfigurerat och korrekt installerat skydd. Åskådare ska stå på minst 15 m (50 ft.) avstånd.

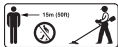

För att minska risken för ögonskador ska du alltid bära skyddsglasögon eller tätt sittande skyddsglasögon med tillräckligt sidoskydd. De ska vara slagtåliga och uppfylla ANSI Z87.1 (USA), EN 166 (Europa) eller lämplig nationell standard.

- För att minska risken för hörselskador bör du bära ljuddämpande skydd (öronproppar eller hörselskydd).

- Ett sprucket, skadat eller slitet trimmerhuvud kan gå sönder vid hög hastighet och orsaka allvarliga personskador eller dödsfall. För att minska risken för personskador på grund av trasiga delar ska du kontrollera motorliens och trimmerhuvudets skick innan du börjar arbeta och därefter kontrollera motorliens och klipp huvudets skick med regelbundna, korta intervaller, dra åt skruvarna och kontrollera att lagerbussningarna löper fritt.
- En sprucken, skadad eller sliten plastkniv kan gå sönder vid höga hastigheter och orsaka allvarliga personskador eller dödsfall **A**. För att minska skaderisken på grund av trasiga delar, använd endast STIHL-reservplastblad och byt ut alla plastknivar samtidigt.
- Slitplatta: Byt ut slitplattan omedelbart när slitagemarkeringarna (1) blir synliga, **B**. Använd inte.
- Klipp huvud: Byt omedelbart klipp huvudet eller kontakta en auktoriserad STIHL-återförsäljare om dess slitagemarkeringar (1) blir synliga, **C**. Använd inte. Fäst aldrig en slitplatta på ett slitet klipp huvud.
- Kontrollera rörelsefriheten för lagerbussningarna innan du byter ut plastknivarna eller slitplattan **D**. Innan du byter ut plastknivarna eller slitplattan,

tvätta lagerbussningarna (2) och kragskruvarna (1) i en icke-brandfarlig vätska, torka dem och smörj in dem med STIHL Multispray (3), som kan beställas separat. Dra åt kragskruvarna  E igen.

Lägg plastknivarna och klippråden i ett vattenbad mellan 12 och 24 timmar innan användning för att förlänga livslängden.

SPARA DESSA ANVISNINGAR!

TÄRKEITÄ TURVAOHJEITA

Vain STIHL-raivaussahojen kanssa käytettäväksi. Tarkista raivaussahan yhteensopivuus.

STIHL suosittelee käyttämään ainoastaan alkuperäisiä STIHL-varaosia ja STIHL-varusteita.

VAROITUS



Tutustu huolellisesti kaikkiin raivaussahan turvaohjeisiin käyttöohjeissa ja noudata niitä. Asiattomalla käytöllä voi olla vakavat seuraukset, jopa kuole-

maan johtava loukkaantuminen!





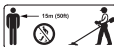

Esineet voivat sinkoutua tai kimpoilla kaikkiin suuntiin. Käyttäjän loukkaantumisvaaran vähentämiseksi älä koskaan käytä raivaussahaa ilman asianmukaisesti konfiguroitua ja oikein asennettua suojusta. Pidä sivulliset henkilöt vähintään 15 m (50 ft) etäisyydellä.



Silmävammojen riskin vähentämiseksi käytä aina suojalaseja tai tiiviisti istuvia suojalaseja, joissa on riittävä sivusuojaus, jotka ovat iskunkestäviä ja jotka täyttävät standardin ANSI Z87.1 (Yhdysvallat), EN 166 (Eurooppa) tai vastaavan kansallisen standardin.

- Kuulovaurioiden riskin vähentämiseksi käytä äänenvaimentimia (korvatulppia tai kuulonsuojaimia).
- Haljennut, vaurioitunut tai kulunut siimapää voi katketa suurilla nopeuksilla ja aiheuttaa vaikeita, jopa hengenvaarallisia loukkaantumisia. Rikkoutuneiden osien aiheuttaman loukkaantumisvaaran vähentämiseksi tarkista raivaus-

sahan ja siimapään kunto ennen työn aloittamista ja sen jälkeen säännöllisin lyhyin väliajoin, kiristä ruuvit ja tarkista, että laakeriholkeilla on vapaa liikkuvuus.

- Murtunut, vaurioitunut tai kulunut muoviterä voi rikkoutua suurilla nopeuksilla ja aiheuttaa vakavia tai hengenvaarallisia vammoja  **A.** Rikkoutuneiden osien aiheuttaman tapaturmavaaran vähentämiseksi käytä vain alkuperäisiä STIHL-muoviteriä ja vaihda kaikki muoviterät samanaikaisesti.
- Kulutuslevy: Vaihda kulumalevy välittömästi, jos sen kulumamerkit (1) tulevat näkyviin,  **B.** Älä käytä.
- Siimapää: Vaihda siimapää välittömästi tai ota yhteys valtuutettuun STIHL-erikoisliikkeeseen, jos sen kulumamerkinät (1) ovat näkyvissä kulumasuojassa.  **C.** Älä käytä. Älä koskaan kiinnitä kulumalevyä kuluneeseen leikkuupäähän.
- Tarkista laakeriholkkien välys ennen kuin vaihdat muoviterät tai kulutuslevyn  **D.** Ennen muoviterän tai kulutuslevyn vaihtamista pese laakeriholkit (2) ja kaulusruuvit (1) palamattomassa nesteessä, kuivaa ja voitele erikseen saatavalla STIHL Multispraylla (3). Kiristä sitten kaulusruuvit  **E** uudelleen.

Laita muoviterät ja leikkuusiimat vesihautteeseen 12–24 tunniksi ennen niiden käyttöä eliniän pidentämiseksi.

SÄILYÄ NÄMÄ OHJEET!

IMPORTANTI ISTRUZIONI DI SICUREZZA

Per uso solo con decespugliatori a motore STIHL. Verificare la compatibilità del decespugliatore a motore.

STIHL raccomanda l'uso di ricambi e accessori originali STIHL.

AVVERTENZA



Leggere e seguire tutte le avvertenze di sicurezza riportate nelle istruzioni per l'uso del decespugliatore a motore. Un utilizzo improprio può provocare lesioni gravi o mortali!



È possibile che oggetti vengano scagliati o rimbalzino in tutte le direzioni.

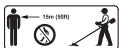





Per ridurre il rischio di lesioni dell'utente causate da oggetti proiettati intorno, non utilizzare mai un decespugliatore a motore con un riparo non correttamente configurato e montato. Mantenersi a una distanza minima di 15 metri (50 piedi) da altre persone nelle vicinanze.



Per ridurre il rischio di lesioni oculari, indossare sempre occhiali protettivi o occhiali protettivi aderenti con un'adeguata protezione laterale, con caratteristiche antiurto e conformi alle specifiche ANSI Z87.1 (USA), EN 166 (Europa) o alla norma nazionale equiparabile.

- Per ridurre il rischio di danni all'udito, indossare dispositivi di protezione acustica (tappi per le orecchie o cuffie).
- Se saltata, danneggiata o usurata, la testa falciante può rompersi in caso di grandi velocità e provocare lesioni gravi o mortali. Per ridurre il rischio di lesioni dovute a parti rotte, prima di iniziare il

lavoro e successivamente a brevi intervalli regolari verificare le condizioni del decespugliatore a motore e della testa falciante, serrare le viti e controllare che le boccole dei cuscinetti possano muoversi liberamente.

- Se saltata, danneggiata o usurata, alle alte velocità la lama di plastica può provocare lesioni gravi o mortali  **A**. Per ridurre il rischio di lesioni dovute a parti rotte, utilizzare solo lame di plastica di ricambio originali STIHL e sostituire subito tutte le lame di plastica contemporaneamente.
- Piastra antiusura: sostituire subito la piastra antiusura, se i segni di usura (1) diventano visibili,  **B**. Non utilizzare.
- Testa falciante: sostituire subito la testa falciante o rivolgersi a un rivenditore autorizzato STIHL, se i segni di usura (1) diventano visibili,  **C**. Non utilizzare. Non applicare mai una piastra antiusura su una testa falciante usurata.
- Controllare che le boccole dei cuscinetti possano muoversi liberamente, prima di sostituire le lame di plastica o la piastra antiusura  **D**. Prima di sostituire le lame di plastica o la piastra antiusura, lavare in un liquido non infiammabile, asciugare e lubrificare le boccole dei cuscinetti (2) e le viti a col-

letto (1) con il Multispray STIHL (3) disponibile separatamente. Serrare poi nuovamente le viti a colletto  E.

Per aumentare la durata utile, prima dell'uso immergere le lame di plastica e il filo in un bagno d'acqua per 12 e 24 ore.

CONSERVARE LE PRESENTI AVVERTENZE

VIGTIGE SIKKERHEDS-ANVISNINGER

Må kun anvendes sammen med STIHL-motortrimmere. Kontrollér motortrimmere for kompatibilitet.

STIHL anbefaler at anvende originale reservedele og originalt tilbehør fra STIHL.

ADVARSEL



Alle sikkerhedsanvisninger i brugsvejledningen til motortrimmeren skal læses og overholdes. Ukorrekt anvendelse kan medføre alvorlige eller dødelige kvæstelser!

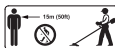



Genstande kan slynges i alle retninger eller riko-chettere. For at mindske risikoen for kvæstelse af brugeren på grund af bort-slyngede genstande må motortrimmeren aldrig anvendes uden korrekt konfigureret og monteret beskyttelsesanordning. Personer i nærheden skal have en afstand på mindst 15 m (50 fod).



For at mindske faren for øjen-skader skal du altid bære beskyttelsesbrille eller en tætsidende beskyttelsesbrille med tilstrækkelig sidebeskyttelse, der er stødfaste og har mærkningen ANSI Z87.1 (USA), EN 166 (Europa) eller opfylder den gældende nationale standard.

- For at mindske risikoen for høreskader skal du have lydbeskyttelsesudstyr på (ørepropper eller høreværn).
- Hvis trimmerhovedet er revnet, beskadiget eller slidt, kan det gå i stykker under høje hastigheder og forårsage alvorlige eller dødelige kvæstelser. For at mindske faren for at komme til skade, skal motortrimmerens og trim-

merhovedets tilstand kontrolleres, før arbejdet begyndes, og derefter med regelmæssige korte intervaller - stram skruerne og kontrollér, at lejbøsnin-gerne går let.

- En sprunget, beskadiget eller slidt kunststofkniv kan ødelægges ved høje hastigheder og forårsage alvorlige eller dødelige kvæstelser  **A**. Brug kun originale STIHL-reserve-kunststofknive, og udskift alle kunststofknivene samtidig for at formindske faren for skader på grund af ødelagte dele.
- Slidplade: Udskift slidpladen straks, hvis dens slidmarkeringer (1) bliver synlige,  **B**. Må ikke anvendes.
- Trimmerhoved: Udskift trimmerhovedet straks, eller kontakt en autoriseret STIHL-forhandler, hvis dets slidmarkeringer (1) bliver synlige,  **C**. Må ikke anvendes. Anbring aldrig en slidplade på et slidt trimmerhoved.
- Kontrollér lejbøsningernes frie bevægelighed, før kunststofkniven eller slidpladen  **D** udskiftes. Vask lejbøsnin-gerne (2) og bundskruerne (1) før udskiftning af kunststofknivene eller slidpladen i en ikke-brændbar væske, tør dem og smør dem med STIHL-multisprayen (3), som leveres separat. Stram herefter bundskruerne  **E** igen.

Læg kunststofknivene og snoren til trimmerhovedet i et vandbad 12 og 24 timer før brug for at forlænge deres levetid.

OPBEVAR DISSE ANVISNINGER!

VIKTIGE SIKKERHETS-ANVISNINGER

Kun for bruk med STIHL trimmere. Kontroller trimmerens kompatibilitet.

STIHL anbefaler å bruke originale reserve-vedeler og tilbehør fra STIHL.

ADVARSEL



Les og følg alle sikkerhetsanvisningene i bruksanvisningen til trimmeren. Feil bruk kan forårsake alvorlige eller dødelige personskader!





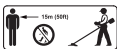

Gjenstander kan slynges eller sprette av i alle retninger. For å redusere faren for at brukeren blir skadet av gjenstander som slynges ut, må du aldri bruke en trimmer uten riktig konfigurert og riktig festet beskyttelse. Andre personer må holde seg minst 15 m (50 fot) unna.



For å redusere risikoen for øyeskader må du alltid bruke vernebriller eller tetsittende vernebriller med tilstrekkelig sidebeskyttelse, som er støtbestandige og i samsvar med ANSI Z87.1 (USA), EN 166 (Europa) eller den relevante nasjonale standarden.

- For å redusere risikoen for hørselsskader må du bruke lydisolerende apparater (ørepropper eller øreklokker).
- Et sprukket, skadd eller slitt klippehode kan bryte i stykker ved høye hastigheter og forårsake alvorlige eller dødelige personskader. For å redusere risikoen for skader fra ødelagte deler må du kontrollere tilstanden til trimmeren og klippehodet før du starter arbeidet, og

deretter med jevne mellomrom. Trekk til skruene og kontroller at lagerkontaktene kan beveges fritt.

- En sprukket, skadet eller slitt kunststoffkniv kan knekke i høye hastigheter og forårsake alvorlige eller dødelige skader  **A**. For å redusere risikoen for skader fra ødelagte deler må du kun bruke originale STIHL-erstatningskniver og bytte ut alle kunststoffkniver samtidig.
- Slitasjeplate: Bytt ut slitasjeplaten umiddelbart når slitasjemerkingene (1) blir synlige,  **B**. Ikke bruk
- Klippehode: Bytt ut klippehodet umiddelbart eller ta kontakt med en STIHL fagforhandler hvis slitasjemarkeringene (1) blir synlige,  **C**. Ikke bruk. Aldri sett en slitasjeplate på et brukt klippehode.
- Sjekk klaring av lagerbøssingene før du skifter ut kunststoffknivene eller slitasjeplaten  **D**. Før du bytter ut kunststoffknivene eller slitasjeplaten, må du vaske lagerbøssingene (2) og krageskruene (1) i en ikke-brennbar væske, tørke dem og smøre dem med STIHL Multispray (3) (selges separat). Trekk deretter til krageskruene  **E** igjen.

Legg kunststoffkniven og skjæretråden i et vannbad mellom 12 og 24 timer før bruk for å øke levetiden.

DŮLEŽITÉ BEZPEČ- NOSTNÍ POKYNY

Používat pouze s vyžinači STIHL. Zkontrolujte vyžinač z hlediska kompatibility.

STIHL doporučuje používat originální náhradní díly a příslušenství STIHL.

! VAROVÁNÍ



Přečíst si všechny bezpečnostní pokyny v návodu k použití a postupovat podle nich. Neodborné použití může způsobit těžký či smrtelný úraz!



Může docházet k vymrštění či odrážení předmětů ve všech směrech. Abyste

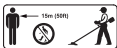



snížili riziko poranění obsluhujícího personálu způsobené odmrštěnými předměty, nikdy nepoužívejte vyžinač bez správně nastavené a správně nainstalované ochrany. Udržujte kolemjdoucí



Abyste snížili riziko poranění očí, vždy používejte ochranné brýle nebo těsně přiléhající ochranná brýle s odpovídající boční ochranou, které jsou odolné proti nárazu a splňují označení ANSI Z87.1 (USA), EN 166 (Evropa) nebo příslušnou národní normu.

- Abyste snížili riziko poškození sluchu, používejte protihluková zařízení (špunty do uší nebo ochranu sluchu).
- Prasklá, poškozená nebo opotřebovaná žací hlava se může při vysoké rychlosti zlomit a způsobit vážné nebo smrtelné zranění. Abyste snížili riziko zranění v důsledku poškozených dílů, zkontrolujte stav vyžinače a žací hlavy před zahájením práce a poté v pravidelných, krátkých intervalech, dotáhněte šrouby a zkontrolujte vůli ložiskových pouzder.
- Prasklý, poškozený nebo opotřebovaný plastový nůž se může při vysoké rychlosti zlomit a způsobit vážná nebo smrtelná zranění.  **A.** Abyste snížili riziko poranění o zlomené části, používejte pouze originální náhradní plastové nože STIHL a všechny plastové nože vyměňte současně.

- Otěrová deska: Otěrovou desku okamžitě vyměňte, ve chvíli, když jsou vidět její značky opotřebení (1)  **C**. Nepoužívejte.
- Žací hlava: Žací hlavu okamžitě vyměňte nebo navštivte specializovaného prodejce STIHL, ve chvíli, když jsou vidět její značky opotřebení (1)  **B**. Nepoužívejte. Na opotřebovanou žací hlavu nikdy nenasazujte otěrovou desku.
- Před výměnou plastového nože, nebo otěrové desky  **D** zkontrolujte vůli ložiskových pouzder. Před výměnou plastových nožů nebo otěrové desky omyjte ložisková pouzdra (2) a šrouby s nákrůžkem (1) v nehořlavé kapalině, osušte je a namažte přípravkem STIHL Multispray (3), který je k dispozici samostatně. Poté opět utáhněte šrouby s nákrůžkem  **E**.

Pro prodloužení životnosti vložte plastový nůž a žací struny 12 až 24 hodin před použitím do vodní lázně.

TYTO POKYNY JE TŘEBA SI ULOŽIT!

FONTOS BIZTONSÁGI UTASÍTÁSOK

Csak STIHL motoros kaszákkal használható. Ellenőrizze a motoros bozótvágógép kompatibilitását.

A STIHL eredeti STIHL pótalkatrészek és tartozékok használatát ajánlja.

FIGYELMEZTÉS



Olvassa el és tartsa be a motoros kasza használati utasításában szereplő valamennyi biztonsági előírást. A nem megfelelő használat súlyos vagy halálos sérülést okozhat!



A tárgyak bármilyen irányba kirepülhetnek vagy elpattanhatnak. A kirepített tárgyak okozta sérülésveszély csökkenése érdekében soha ne használjon motoros kaszát megfelelően konfigurált és megfelelően felszerelt védőelem nélkül. Tartsa a járóelőket legalább 15 m (50 ft.) távolságban.







A szemsérülés kockázatának csökkentése érdekében mindig viseljen védőszemüveget, vagy megfelelő oldalsó védelemmel ellátott, szorosan illeszkedő védőszemüveget, amely ütésálló, és megfelel az ANSI Z87.1 (USA), EN 166 (Európa) szabványoknak vagy az adott nemzeti szabványoknak.

- A halláskárosodás kockázatának csökkentése érdekében viseljen zajvédelmi eszközöket (füldugót vagy hallásvédőt).
- A repedt, sérült vagy kopott nyírófej nagy sebességnél eltörhet, és súlyos vagy halálos sérülést okozhat. A törött alkatrészek okozta sérülésveszély csökkentése érdekében a munka megkezdése előtt, majd azt követően rendszeresen, rövid időközönként ellenőrizze a motoros kasza és a nyírófej állapotát, húzza meg a csavarokat, és ellenőrizze le a csapágyperselyek szabad mozgathatóságát.
- A repedt, sérült vagy elhasználódott műanyag kés nagy sebességnél szét-törhet, és súlyos vagy halálos sérüléseket okozhat  **A**. A törött részek miatt fennálló sérülésveszély csökkentése érdekében csak eredeti STIHL alkatrész műanyag kést használjon, és egy

időben cserélje ki az összes műanyag kést.

- **Kopólemezt:** Azonnal cserélje ki a kopólemezt, ha annak kopásjelölései (1) láthatóvá válnak,  **B**. Ne használja.
- **Nyírófej:** Azonnal cserélje ki a nyírófejet, vagy ha annak kopásjelölései (1) láthatóvá válnak,  **C**, forduljon hivatalos STIHL márkaszervizhez. Ne használja. Soha ne helyezzen fel kopólemezt elhasználódott nyírófejre.
- **Ellenőrizze a csapágyperselyek szabad mozgathatóságát, mielőtt a műanyag késeket vagy a kopólemezt  **D** kicseréli.** A műanyag kések vagy a kopólemezt kicserélése előtt a csapágyperselyeket (2) és a kötőcsavarokat (1) egy nem éghető folyadékban mossa meg, szárítsa meg, és a külön kapható STIHL Multispray-vel (3) kenje meg. Ezután húzza meg ismét a gallércsavarokat  **E**.

Használat előtt 12 és 24 óra közötti időtartamra helyezze a műanyag késeket és a damit vízfürdőbe, hogy növelje élettartamukat.

ŐRIZZE MEG EZT A HASZNÁLATI ÚTMUTATÓT!

IMPORTANTES INSTRUÇÕES DE SEGURANÇA

Apenas para usar com as roçadeiras STIHL. Verificar a motorroçadora quanto a compatibilidade.

A STIHL recomenda a utilização de peças de reposição e acessórios originais da STIHL.

⚠️ ATENÇÃO



Ler e respeitar todas as indicações de segurança presentes no manual de instruções da motorroçadora. A utilização incorreta pode provocar ferimentos graves ou mortais!



Os objetos podem ser projetados ou saltar em todas as direções. Para reduzir o risco de ferimento do utilizador por objetos projetados, nunca usar uma motorroçadora sem uma proteção devidamente configurada e corretamente montada. Manter uma distância dos

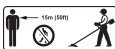





transeuntes de, pelo menos, 15 m (50 ft).



Para reduzir o risco de lesões oculares, usar sempre óculos de segurança ou óculos de proteção bem ajustados com proteção lateral adequada resistentes a impactos e em conformidade com as normas ANSI Z87.1 (EUA), EN 166 (Europa) ou com a norma nacional relevante.

- Para reduzir o risco de danos auditivos, usar dispositivos à prova de som (tampões auriculares ou proteção auditiva).
- Uma cabeça de corte rachada, danificada ou desgastada pode partir-se a grande velocidade e causar lesões graves ou mortais. Para reduzir o risco de ferimentos causados por peças partidas, verifique o estado da motorroçadora e do cabeçote de corte, aperte os parafusos e verifique a folga das buchas de rolamento antes de iniciar o trabalho e, posteriormente, em intervalos curtos e periódicos.
- Uma lâmina de plástico rachada, danificada ou gasta pode partir-se a alta velocidade e causar ferimentos graves ou mortais. **ⓐ** Para reduzir o risco de ferimentos causados por peças partidas, utilizar apenas lâminas de plástico

de substituição originais STIHL e substituir todas as lâminas de plástico ao mesmo tempo.

- Placa de desgaste: substituir imediatamente a placa de desgaste se as marcas de desgaste (1) se tornarem visíveis,  **B**. Não usar.
- Cabeça de corte: substituir imediatamente a cabeça de corte ou contacte um concessionário autorizado STIHL se as marcas de desgaste (1) se tornarem visíveis  **C**. Não usar. Nunca encaixar uma placa de desgaste numa cabeça de corte desgastada.
- Verificar a folga das buchas de rolamento antes de substituir as lâminas de plástico ou a placa de desgaste  **D**. Antes de substituir as lâminas de plástico ou a placa de desgaste, lave as buchas de rolamento (2) e os parafusos de colar (1) num líquido não inflamável, seque-as e lubrifique-as com o STIHL Multispray (3), disponível em separado. Depois, volte a apertar os parafusos de colar  **E**.

Antes de os utilizar, deixe as lâminas de plástico e os fios de corte de molho em água, durante 12 a 24 horas, para aumentar a sua vida útil.

GUARDE ESTAS INDICAÇÕES!

DÔLEŽITÉ BEZPEČNOSTNÉ POKYNY

Len na použitie s motorovými krovino-rezmi STIHL. Skontrolujte kompatibilitu motorovými krovino-rezmi.

STIHL odporúča používanie originálnych náhradných dielov a príslušenstva STIHL.

VAROVANIE



Prečítajte si a dodržiavajte všetky bezpečnostné upozornenia v návode na obsluhu krovino-rezu. Nesprávne používanie môže spôsobiť vážne alebo smrteľné zranenia!

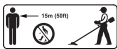

Predmety môžu byť vymrštené alebo sa odrážať všetkými smermi. Aby ste znížili riziko poranenia používateľa vymrštenými predmetmi, nikdy nepoužívajte krovinnorez bez správne nakonfigurovaného a správne nainštalovaného ochranného krytu. Udržujte okolostojacich vo vzdialenosti najmenej 15 m (50 ft).



Aby ste znížili riziko poranenia očí, vždy noste ochranné okuliare alebo tesne priliehajúce ochranné okuliare s primeranou bočnou ochranou, ktoré sú odolné voči nárazom a spĺňajú normy ANSI Z87.1 (USA), EN 166 (Európa) alebo príslušnú národnú normu.

- Aby ste znížili riziko poškodenia sluchu, používajte zvukovú ochranu (zátky do uší alebo chrániče sluchu).
- Prasknutá, poškodená alebo opotrebovaná žacia hlava sa môže pri vysokej rýchlosti zlomiť a spôsobiť vážne alebo smrteľné zranenie. Aby ste znížili riziko poranenia zlomenými dielmi, pred začatím práce a potom v pravidelných

krátkych intervaloch skontrolujte stav krovinnorezu a kosiacej hlavy, dotiahnite skrutky a skontrolujte ľahkosť chodu ložiskových puzdier.

- Prasknutý, poškodený alebo opotrebovaný nôž z umelej hmoty sa môže pri vysokých rýchlostiach rozlomiť a spôsobiť ťažké alebo smrteľné poranenia **A.** Aby ste znížili riziko poranenia pri rozlomení častí, používajte iba originálne náhradné nože z umelej hmoty STIHL, a vymieňajte vždy súčasne všetky nože z umelej hmoty.
- Platnička proti opotrebeniu: Okamžite vymeňte platničku proti opotrebeniu, keď sú viditeľné jej značky opotrebenia (1) **B.** Nepoužívať'.
- Kosiaca hlava: Vymeňte kosiacu hlavu alebo sa obráťte na autorizovaného predajcu STIHL, keď budú na nej viditeľné značky opotrebenia (1) **C.** Nepoužívať'. Platničku proti opotrebeniu nikdy nemontujte na opotrebovanú kosiacu hlavu.
- Skontrolujte ľahkosť chodu ložiskových puzdier predtým ako vymeníte nôž z umelej hmoty alebo platničku proti opotrebeniu **D.** Ložiskové puzdrá (2) a skrutky s nákrúžkom (1) umyte pred výmenou nožov z umelej hmoty alebo platničky proti opotrebeniu v nehorľavej kvapaline, vysušte a namažte samo-

statne zakúpteľným STIHL Multispray (3). Potom opäť utiahnite skrutky  E.

Nože z umelej hmoty a kosiace nite vložte do vodného kúpeľa na 12 až 24 hodín pred použitím, aby ste predĺžili ich životnosť.

TIETO POKYNY USCHOVAJTE!

INSTRUÇÕES DE SEGURANÇA IMPORTANTES

Apenas para utilização com roçadeiras STIHL. Verificar a compatibilidade da roçadeira.

A STIHL recomenda utilizar peças de reposição e acessórios originais STIHL.

ATENÇÃO



Ler e seguir todas as instruções de segurança do manual de instruções de serviços da roçadeira. O uso inadequado pode causar ferimentos graves ou fatais!



Os objetos podem ser arremessados ou lançados em qualquer direção.

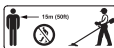





Para reduzir o risco de ferimentos ao usuário por objetos arremessados, nunca usar uma roçadeira sem uma proteção montada corretamente. Mantenha as pessoas não envolvidas no trabalho a pelo menos 15 m (50 pés) de distância.



Para reduzir o risco de lesões oculares, sempre usar óculos de proteção ou óculos de proteção bem ajustados, com proteção lateral adequada, que sejam resistentes a choques e estejam em conformidade com a norma ANSI Z87.1 (USA), EN 166 (Europa) ou o padrão nacional vigente.

- Para reduzir o risco de danos auditivos, utilizar protetores auriculares (tampões ou protetores auriculares).
- Um cabeçote de corte trincado, danificado ou com desgaste pode quebrar quando estiver sendo operado em alta velocidade e causar ferimentos graves

ou fatais. Para reduzir o risco de ferimentos causados por peças quebradas, verificar o estado da roçadeira e do cabeçote de corte antes de iniciar o trabalho e depois em intervalos curtos e regulares, apertar os parafusos e verificar se as buchas do mancal se movimentam livremente.

- Uma faca de plástico trincada, danificada ou gasta pode quebrar em alta velocidade e causar ferimentos graves ou fatais  **A**. Para reduzir o risco de ferimentos por peças quebradas, usar apenas facas de plástico de reposição originais STIHL e substituir todas as facas de plástico ao mesmo tempo.
- Placa de desgaste: substituir a placa de desgaste imediatamente, se as marcas de desgaste (1) se tornarem visíveis,  **B**. Não usar.
- Cabeçote de corte: substituir o cabeçote de corte imediatamente ou procurar um Ponto de Vendas STIHL, se as marcas de desgaste (1) se tornarem visíveis,  **C**. Não utilizar. Nunca colocar uma placa de desgaste em um cabeçote de corte com desgaste.
- Verificar a folga das buchas do rolamento, antes de substituir as facas de plástico ou a placa de desgaste  **D**. Antes de substituir as facas de plástico ou a placa de desgaste, lavar as

buchas do mancal (2) e os parafusos com colar (1) em um líquido não inflamável, secá-los e lubrificá-los com o STIHL Multispray (3). Em seguida, apertar os parafusos com colar  **E** novamente.

Colocar as facas de plástico e os fios de corte em uma bacia com água de 12 a 24 horas antes do uso, para aumentar sua vida útil.

GUARDAR ESTAS INSTRUÇÕES!

BELANGRIJKE VEILIGHEIDSI NSTRUCTIES

Alleen voor gebruik met STIHL-motorzeisen. Motorzeis op compatibiliteit controleren.

STIHL adviseert alleen originele STIHL-reserveonderdelen en toebehoren te gebruiken.

⚠ WAARSCHU- WING



Lees alle veiligheidsinstructies in de handleiding van de motorzeis en volg deze op. Onvakkundig gebruik kan leiden tot zwaar of zelfs dodelijk letsel!



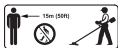

Voorwerpen kunnen in alle richtingen worden weggeslingerd of afket-
sen. Om het risico van verwonding van de bediener door weggeslingerde voorwerpen te verminderen, mag u nooit een motorzeis gebruiken zonder correct geconfigureerde en correct geïnstalleerde beveiliging. Houd omstanders op ten minste 15 m (50 ft.) afstand.



Om het risico van oogletsel te verminderen, dient u altijd een veiligheidsbril of een nauwsluitende beschermende bril met afdoende zijdelingse bescher-

ming te dragen, die stootbestendig is en voldoet aan ANSI Z87.1 (VS), EN 166 (Europa) of de van toepassing zijnde nationale norm.

- Om het risico op gehoorbeschadiging te verminderen, moet u geluiddempende middelen (oordopjes of gehoorbescherming) dragen.
- Een gebarsten, beschadigde of verbruikte maaikop kan bij hoge snelheden breken en zwaar of fataal letsel veroorzaken. Controleer de toestand van de motorzeis en de maaikop voordat u met de werkzaamheden begint en daarna met regelmatige korte tussenpozen om het risico van letsel door gebroken onderdelen te verminderen. Draai de schroeven vast en controleer of de lagerbussen goed kunnen bewegen.
- Een gesprongen, beschadigd of versleten kunststof mes kan bij hoge snelheden breken en zwaar of dodelijk letsel veroorzaken. **⚠ A.** Om het gevaar voor letsel door gebroken onderdelen te verminderen, alleen originele vervangende STIHL kunststof messen gebruiken en alle kunststof messen tegelijkertijd vervangen.

- Slijtplaat: vervang de slijtplaat direct als de slijtagemarkeringen (1) zichtbaar worden  **B**. Niet gebruiken.
- Maaikop: vervang de maaikop direct of neem contact op met een geautoriseerde STIHL dealer wanneer de slijtagemarkeringen (1) zichtbaar worden  **C**. Niet gebruiken. Breng nooit een slijtplaat aan op een versleten maaikop.
- Controleer de bewegingsvrijheid van de lagerbussen, voordat u de kunststof messen of de slijtplaat  **D** vervangt. Lagerbussen (2) en tapeinden (1) vóór het vervangen van de kunststof messen of de slijtplaat in een niet-brandbare vloeistof wassen, drogen en smeren met de apart verkrijgbare STIHL multispray (3). Draai dan de tapeinden  **E** weer aan.

Leg de kunststof messen en maaidraden tussen 12 en 24 uur voor gebruik in een waterbad om de levensduur te verlengen.

DEZE AANWIJZINGEN BEWAREN!

Только для применения с мотокосами STIHL. Проверить мотокосу на совместимость.

STIHL рекомендует использовать оригинальные запчасти и принадлежности STIHL.

ПРЕДУПРЕЖДЕНИЕ



Прочитать все указания по безопасности в руководстве по эксплуатации мотокосы и следовать им. Ненадлежащее применение может стать причиной тяжелых или смертельных травм!

**ВАЖНЫЕ ИНСТРУКЦИИ
ПО ТЕХНИКЕ БЕЗОПАСНОСТИ**



Предметы могут разлетаться или отскакивать во всех направлениях.

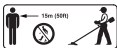

Для уменьшения риска травмирования пользователя разлетающимися предметами никогда не использовать мотокосу без правильно сконфигурированной и смонтированной защиты. Не подпускать окружающих людей на расстояние ближе 15 м (50 футов).





Для снижения опасности травмирования глаз всегда надевать специальные очки или плотно прилегающие защитные очки с достаточной боковой защитой, обладающие противоударными свойствами и соответствующие обозначению согласно ANSI Z87.1 (США), EN 166 (Европа) или согласно действующему национальному стандарту.

- Для снижения риска повреждения органов слуха носить шумозащитные средства (беруши или наушники).
- Отколовшаяся, поврежденная или изношенная косильная головка при

высоких скоростях может разрушиться и стать причиной тяжелых или смертельных травм. Для снижения опасности травмирования разрушенными частями проверить состояние мотокосы и косильной головки перед началом работ, а затем регулярно проверять их через небольшие промежутки времени; подтянуть винты и проверить свободный ход подшипниковых втулок.

- Треснувший, поврежденный или изношенный пластиковый нож при высоких скоростях может сломаться и привести к серьезным или смертельным травмам  **A.** Чтобы уменьшить риск получения травмы от сломанных деталей, использовать только оригинальные запасные пластиковые ножи STIHL и заменять все пластиковые ножи одновременно.
- Износостойкая пластина: заменить износостойкую пластину сразу же, как только станут видны метки износа (1),  **A.** Не пользоваться мотокосой.
- Косильная головка: заменить косильную головку или обратиться к дилеру STIHL сразу же, как только станут видны метки износа (1)  **C.** Не пользоваться мотокосой. Никогда не

прикреплять износостойкую пластину к изношенной косильной головке.

- Проверить свободный ход подшипниковых втулок, прежде чем заменять пластиковые ножи или износостойкую пластину  D. Подшипниковые втулки (2) и винты с буртиком (1) перед заменой пластиковых ножей или износостойкой пластины промыть, высушить и смазать отдельно приобретаемым универсальным спреем STIHL Multispray (3). Затем снова затянуть винты с буртиком  E.

Для увеличения срока службы пластиковых ножей и косильных струн положить их перед использованием в воду на 12–24 часа.

СОХРАНИТЬ ЭТИ УКАЗАНИЯ!

SVARĪGI DROŠĪBAS NORĀDĪJUMI

Tikai lietošanai ar STIHL motora krūmgriežiem. Pārbaudiet motora krūmgrieža saderību.

STIHL iesaka izmantot oriģinālās STIHL rezerves daļas un piederumus.

⚠ BRĪDINĀJUMS



Izlasiet un ievērojiet visus motorizkaps lietošanas instrukcijā minētos drošības norādījumus. Nepareiza lietošana var izraisīt nopietnas vai letālas traumas!



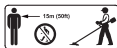

Priekšmetus var mest vai atlēkt visos virzienos. Lai samazinātu lietotāja traumu risku, ko var radīt izmestie priekšmeti, nekad nelietojiet motora krūmgriezi bez pareizi konfigurēta un pareizi uzstādīta aizsarga. Neļaujiet apkārtējiem atrasties vismaz 15 m (50 ft.) attālumā.





Lai samazinātu acu traumu risku, vienmēr valkājiet aizsargbrilles vai cieši pieguošas aizsargbrilles ar atbilstošu sānu aizsardzību, kas ir triecienuizturīgas un atbilst ANSI Z87.1 (ASV), EN 166 (Eiropā) vai attiecīgajam valsts standartam.

- Lai samazinātu dzirdes bojājumu risku, lietojiet skaņas aizsardzības līdzekļus

(ausu aizbāžņus vai dzirdes aizsarglīdzekļus).

- Saplaisājusi, bojāta vai nolietota plaušanas galva var salūzt, braucot lielā ātrumā, un radīt nopietnas vai letālas traumas. Lai samazinātu traumu risku, ko var radīt bojātas detaļas, pirms darba uzsākšanas un pēc tam ar regulāriem īsiem intervāliem pārbaudiet motorizkaptis un plaušanas galvas stāvokli, pievelciet skrūves un pārbaudiet slīdgultņa ieliktnu brīvkustību.
- Saplaisājies, bojāts vai nolietots plastmasas nazis lielā ātrumā var salūzt un radīt smagas vai nāvējošas traumas  **A**. Lai samazinātu traumu risku, ko var radīt bojātas detaļas, lietojiet tikai STIHL oriģinālos rezerves plastmasas nažus un nomainiet visus plastmasas nažu vienlaicīgi.
- Nodilumplāksne: nekavējoties nomainiet nodilumplāksni, kad kļūst redzamas tās nodiluma atzīmes (1)  **B**. Nelietojiet.
- Plaušanas galva: nekavējoties nomainiet plaušanas galvu vai lūdziet autorizēta STIHL tirgotāja palīdzību, ja ir redzamas tās nodiluma atzīmes (1)  **C**. Nelietojiet. Nekad neuzstādiet nodilumplāksni nodilušai plaušanas galvai.

- Pirms plastmasas lāpstiņu vai nodilumplāksnes  **D** nomaiņas pārbaudiet slīdgultņa ieliktnu brīvkustību. Pirms plastmasas asmeņu vai nodilumplāksnes nomaiņas nomazgājiet slīdgultņa ieliktnus (2) un apcīļņa skrūves (1) nedegošā šķidrumā, nosusiniet tās un ieeļļojiet ar STIHL Multispray (3), kas pieejams atsevišķi. Pēc tam vēlreiz pievelciet apkakles skrūves  **E**.

Pirms lietošanas ievietojiet plastmasas nažus un plaušanas pavedienus ūdens peldē no 12 līdz 24 stundām, lai pagarinātu to kalpošanas laiku.

SAGLABĀJIET ŠĪS NORĀDES!

ΣΗΜΑΝΤΙΚΕΣ ΟΔΗΓΙΕΣ ΑΣΦΑΛΕΙΑΣ

Μόνο για χρήση με χορτοκοπτικά μηχανήματα STIHL. Ελέγξτε το χορτοκοπτικό μηχάνημα ως προς τη συμβατότητα του.

Η STIHL συιστά να χρησιμοποιείτε γνήσια ανταλλακτικά και παρελκόμενα της STIHL.

⚠ ΠΡΟΕΙΔΟ- ΠΟΙΗΣΗ



Διαβάστε και τηρείτε τις οδηγίες ασφαλείας που περιγράφονται στις οδηγίες χρήσης του χορτοκοπτικού μηχανήματος. Σε περίπτωση ακατάλληλης χρήσης μπορεί να προκληθούν σοβαροί ή θανατηφόροι τραυματισμοί!

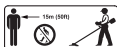

Υπάρχει κίνδυνος να εκσφενδονιστούν ή να εξοστρακιστούν αντικείμενα προς όλες τις κατευθύνσεις. Για την ελαχιστοποίηση του κινδύνου τραυματισμού από εκσφενδονιζόμενα αντικείμενα, σε καμία περίπτωση μην χρησιμοποιείτε χορτοκοπτικό μηχάνημα χωρίς σωστά διαμορφωμένη και τοποθετημένη διάταξη προστασίας. Μην επιτρέψετε σε παρευρισκόμενα άτομα να πλησιάζουν σε απόσταση μικρότερη από 15 m (50 ft.).



Για την προστασία των ματιών από τραυματισμούς, φοράτε πάντα προστατευτικά γυαλιά ή εφαρμοστά γυαλιά με φωτοχρωμικούς φακούς και επαρκή πλευρική προστασία, από άθραυστο υλικό, με σήμανση ANSI Z87.1 (ΗΠΑ), EN 166 (Ευρώπη) ή σε συμμόρφωση με τις απαιτήσεις των κατά τόπο ισχυόντων προτύπων.

- Για την ελαχιστοποίηση των κινδύνων πρόκλησης βλάβης της ακοής, φοράτε ωτασπίδες ή ωτοβύσματα.
- Μια κεφαλή μεσινέζας με ρωγμές, ζημιές ή φθορές μπορεί, αν λειτουργεί με μεγάλη ταχύτητα, να σπάσει και να προκαλέσει σοβαρούς ή θανατηφόρους τραυματισμούς. Για την ελαχιστοποίηση του κινδύνου τραυματισμού από σπασμένα μέρη, πριν από την έναρξη της εργασίας και έπειτα σε τακτά, σύντομα χρονικά διαστήματα, ελέγχετε την κατάσταση του χορτοκοπτικού μηχανήματος και της κεφαλής μεσινέζας, σφίγγετε τις βίδες και ελέγχετε αν τα δαχτυλίδια στήριξης κινούνται με ευκολία.
- Ένα πλαστικό μαχαίρι με ρωγμές, ζημιές ή φθορές μπορεί, αν λειτουργεί με μεγάλη ταχύτητα, να σπάσει και να προκαλέσει σοβαρούς ή θανατηφόρους τραυματισμούς  **A**. Για την ελαχιστο-

ποίηση του κινδύνου τραυματισμού από σπασμένα μέρη, χρησιμοποιείτε μόνο γνήσια ανταλλακτικά πλαστικά μαχαίρια STIHL και αντικαθιστάτε ταυτόχρονα όλα τα πλαστικά μαχαίρια ως σετ.

- Πλάκα φθοράς: Αντικαταστήστε αμέσως την πλάκα φθοράς, μόλις τα σημάδια φθοράς (1) είναι ορατά,  **B**. Μην χρησιμοποιήσετε το προϊόν.
- Κεφαλή μεσινέζας: Αντικαταστήστε την κεφαλή μεσινέζας αμέσως ή απευθυνθείτε σε έναν πιστοποιημένο αντιπρόσωπο της STIHL, μόλις τα σημάδια φθοράς (1) της είναι ορατά,  **C**. Μην χρησιμοποιήσετε το προϊόν. Σε καμία περίπτωση μην τοποθετείτε πλάκα φθοράς σε φθαρμένη κεφαλή μεσινέζας.
- Βεβαιωθείτε ότι τα δαχτυλίδια στήριξης κινούνται με ευκολία, προτού αντικαταστήσετε τα πλαστικά μαχαίρια ή την πλάκα φθοράς  **D**. Πριν από την αντικατάσταση των πλαστικών μαχαιριών ή της πλάκας φθοράς, καθαρίστε τα δαχτυλίδια στήριξης (2) και τις βίδες (1) βυθίζοντάς τα σε άφλεκτο υγρό, στεγνώστε τα και λιπάνετέ τα με το σπρέι γενικής χρήσης STIHL (3), το οποίο μπορείτε να προμηθευτείτε ξεχωριστά. Έπειτα σφίξτε και πάλι τις βίδες  **E**.

Μαλακώστε τα πλαστικά μαχαίρια και τη μεσινέζα (το νήμα μόνο) βυθίζοντάς τα σε

υγρό, για χρονικό διάστημα από 12 έως 24 ώρες πριν από τη χρήση, για να αυξήσετε τη διάρκεια ζωής τους.

ΦΥΛΑΞΤΕ ΑΥΤΕΣ ΤΙΣ ΟΔΗΓΙΕΣ!

ÖNEMLİ İŞ GÜVENLİĞİ TALİMATLARI

Sadece STIHL motorlu tirpanlar ile kullanım için. Motorlu tirpanı uyumluluk bakımından kontrol edin.

STIHL, orijinal STIHL yedek parçalar ve aksesuar kullanmanızı tavsiye ediyor.

İKAZ



Motorlu tirpanın kullanım kılavuzunda açıklanan tüm güvenlik uyarılarını okuyun ve uyun. Usulüne uygun olmayan kullanım ağır veya ölümcül bir yaralanmaya neden olabilir!



Nesneler her yöne fırlayabilir veya sıçrayabilir. Fırlayan nesnelere nedeniyle kullanıcının yaralanma riskini azaltmak için doğru konfigüre edilmiş ve doğru takılmış bir koruyucu olmadan bir motorlu tırpanı asla kullanmayın. Çevredeki kişileri en az 15 m (50 ft.) uzakta tutun.

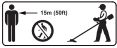

Göz yaralanmaları tehlikesini azaltmak için her zaman, darbeye dayanıklı ve ANSI Z87.1 (ABD), EN 166 (Avrupa) veya ilgili ulusal standarda uygun, yeterli yan koruması olan koruyucu gözlükler veya tam oturan koruyucu gözlükler takın.

- İşitme kaybı riskini azaltmak için ses yalıtım ekipmanları (kulak tıkacı veya kulaklık) kullanın.
- Çatlamış, hasarlı veya aşınmış bir biçme başlığı, yüksek hızlarda kırılabilir ve ağır veya ölümcül yaralanmalara neden olabilir. Kırık parçalar nedeniyle yaralanma tehlikesini azaltmak için motorlu tırpanın ve biçme başlığının durumunu çalışmaya başlamadan önce ve ardından düzenli kısa aralıklarla kontrol edin, vidaları sıkın ve yatak

burçlarının sorunsuz hareket edebilmesini kontrol edin.

- Çatlamış, hasarlanmış veya aşınmış bir plastik bıçak, yüksek hızlarda kırılabilir ve ağır veya ölümcül yaralanmalara neden olabilir **A**. Kırılan parçalar nedeniyle yaralanma tehlikesini azaltmak için sadece orijinal STIHL yedek plastik bıçakları kullanılmalı ve tüm plastik bıçaklar aynı anda değiştirilmelidir.
- Aşınma plakası: Aşınma işaretleri (1) görünüyorsa aşınma plakasını hemen değiştirin **B**. Kullanmayın.
- Biçme başlığı: Aşınma işaretleri (1) görünüyorsa biçme başlığını hemen değiştirin veya yetkili bir STIHL bayisine başvurun, **C**. Kullanmayın. Aşınmış bir biçme başlığına asla bir aşınma plakası takmayın.
- Plastik bıçakları veya aşınma plakasını **D** değiştirmeden önce yatak burçlarının sorunsuz hareket edebilir durumda olmasını kontrol edin. Plastik bıçakları veya aşınma plakasını değiştirmeden önce yatak burçlarını (2) ve faturalı vidaları (1) yanıcı olmayan bir sıvı içinde yıkayın, kurutun ve ayrı olarak temin edilebilen STIHL Multi sprey (3) ile yağlayın. Ardından faturalı vidaları **E** tekrar sıkın.

Kullanım ömrünü artırmak için plastik bıçağı ve misinayı kullanmadan önce 12 ve 24 saat arasında bir su banyosunda bekletin.

BU BİLGİLERİ SAKLAYIN!

重要安全说明

仅限搭配 STIHL 割灌机使用。检查割灌机是否兼容。

STIHL 推荐使用 STIHL 原厂备件与配件。

警告



请阅读并遵循割灌机使用说明书中的所有安全提示。使用不当可能造成重伤乃至死亡！



物件可能朝所有方向飞出或弹出。为降低飞出物件造成用户受伤的风险，严禁使用未正确配置与安装防护罩的割灌机。与旁观者保持至少 15 m (50 英尺) 的距离。

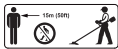

为减少眼部受伤的危险，请始终佩戴护目镜或侧面保护充分的紧密贴合型防护镜：耐冲击且符合

标识 ANSI Z87.1 (美国)、EN 166 (欧洲) 或相关国别标准。

- 为降低听力受损风险，请佩戴噪音保护装备（耳塞或耳罩）。
- 破损、损坏或磨损的割草头可能在高速运行速度下碎裂，造成重伤乃至死亡。为降低破裂部件带来的受伤危险，请在每次作业前以及后续经常定期检查割灌机和割草头的状况，拧紧螺栓并检查轴瓦是否活动自如。
- 破损、损坏或磨损的塑料刀可能在高速运行速度下碎裂，造成重伤乃至死亡。
📷 A. 为减少破裂部件带来的受伤危险，仅可使用原厂 STIHL 备用塑料刀并且同时更换所有塑料刀。
- 耐磨板：如果看见磨损标记 (1)，请立即更换耐磨板，**📷 B.** 不得使用。
- 割草头：如果看到磨损标记 (1)，请立即更换割草头或是咨询授权的 STIHL 专业经销商，**📷 C.** 请勿使用。切勿将耐磨板安装在磨损的割草头上。
- 更换塑料刀或耐磨板之前，检查轴瓦是否活动自如**📷 D.** 更换塑料刀或耐磨板之前，在不可燃液体中清洗轴瓦 (2) 和带肩螺钉 (1)，干燥后使用需要单独购买的 STIHL Multispray (3) 予以润滑。然后重新拧紧带肩螺钉 **📷 E.**

使用之前请将塑料刀和割草绳放在水池中 12 至 24 个小时，以提升使用寿命。

保管好提示说明！

WAŻNE INFORMACJE DOT. BEZPIECZEŃ- STWA

Tylko do użytku z kosami mechanicznymi STIHL. Skontrolować kosę mechaniczną pod kątem zgodności.

Firma STIHL zaleca używanie oryginalnych części zamiennych i akcesoriów STIHL.

OSTRZEŻENIE



Przeczytać wszystkie wskazówki bezpieczeństwa podane w instrukcji użytkowania kosi mechanicznej i przestrzegać ich. Nieprawidłowe użytkowanie może doprowadzić do poważnych lub śmiertelnych obrażeń ciała!



Przedmioty mogą zostać wyrzucone lub odbite we wszystkich kierunkach.

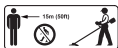

W celu zminimalizowania ryzyka obrażeń u użytkownika spowodowanych wyrzucenymi przedmiotami nie należy nigdy uży-





wać kosi mechanicznej bez prawidłowo skonfigurowanego i zamontowanego zabezpieczenia. Zachować odstęp do co najmniej 15 m (50 ft) od innych osób.



Aby zmniejszyć ryzyko odniesienia obrażeń oczu, należy zawsze nosić okulary ochronne lub ściśle przylegające gogle ochronne z odpowiednim zabezpieczeniem bocznym, wykazujące wystarczającą odporność na uderzenia i spełniające wymagania ANSI Z87.1 (USA), EN 166 (Europa) lub stosownej normy krajowej.

- Aby zmniejszyć ryzyko utraty lub pogorszenia słuchu, należy nosić wyposażenie chroniące narządy słuchu (zatyczki do uszu lub naszniki ochronne).
- Nadpęknięta, uszkodzona lub zużyta głowica kosząca przy wysokich prędkościach może pęknąć, powodując ciężkie lub śmiertelne obrażenia. Aby zminimalizować ryzyko obrażeń spowodowanych przez odłamane części, należy kontrolować stan kosi mechanicznej i głowicy koszącej, dokręcać

śruby oraz kontrolować płynność pracy tulei łożyskowych przed rozpoczęciem pracy, a także regularnie w krótkich odstępach czasowych.

- Pęknięty, uszkodzony lub zużyty nóż z tworzywa sztucznego może przy dużych prędkościach złamać się i spowodować poważne lub śmiertelne obrażenia  **A.** Aby zmniejszyć niebezpieczeństwo obrażeń spowodowanych przez złamane części, używać tylko oryginalnych zamiennych noży z tworzywa sztucznego firmy STIHL i wymieniać wszystkie noże jednocześnie.
- Płyta ścierna: Natychmiast wymienić płytę ścierną, jeżeli widoczne są jej znaczniki zużycia (1)  **B.** Nie używać.
- Głowica kosząca: Natychmiast wymienić głowicę koszącą lub zwrócić się do autoryzowanego dealera STIHL, jeżeli widoczne są jej znaczniki zużycia (1)  **C.** Nie używać. Nigdy nie zakładać płyty ściernej na zużytą głowicę koszącą.
- Przed wymianą noża z tworzywa sztucznego lub płyty ściernej skontrolować płynność pracy tulei łożyskowych  **D.** Przed wymianą noża z tworzywa sztucznego lub płyty ściernej umyć tuleje łożyskowe (2) oraz śruby kołnierzone (1) w niepalnej cieczy, wysuszyć i nasmarować kupowanym oddzielnie

preparatem STIHL Multispray (3). Następnie ponownie dokręcić śruby kołnierzone  **E.**

Aby wydłużyć okres eksploatacji noży z tworzywa sztucznego i żyłki tnącej, włożyć je do wody na 12–24 godziny przed użyciem.

ZACHOWAĆ TE WSKAZÓWKI!

TÄHTSAD OHUTUSKORRALDUSED

Ainult kasutamiseks koos STIHLi mootorvikatitega. Kontrollige mootori vikat ühilduvust.

STIHL soovitab kasutada STIHLi originaalvaruosi ja -tarvikuid.

HOIATUS



Lugege ja järgige kõiki mootorvikati kasutusjuhendis esitatud ohutusjuhiseid. Ebaõige kasutamine võib põhjustada tõsiseid või surmaga lõppevaid vigastusi!



Esemeid võib visata või põrgatada igas suunas. Visatud esemete tekitatud vigastuste ohu vähendamiseks ärge kunagi kasutage mootorvikatit ilma korralikult konfigureeritud ja õigesti paigaldatud kaitseta. Hoidke kõrvalseisjad vähemalt 15 m (50 ft.) eemal.

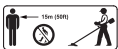

Silmavigastuste ohu vähendamiseks kandke alati kaitseprille või piisava külgakaitsega tihedalt istuvaid kaitseprille, mis on löögikindlad ja vastavad ANSI Z87.1 (USA), EN 166 (Euroopa) või asjakohasele riiklikule standardile.

- Kuulmiskahjustuse ohu vähendamiseks kandke helikindlaid seadmeid (kõrvaklapid või kuulmekaitsesid).
- Pragunenud, kahjustatud või kulunud niitmispea võib suurel kiirusel puruneda ja põhjustada tõsiseid või surmaga lõppevaid vigastusi. Katkistest osadest tingitud vigastuste ohu vähendamiseks kontrollige mootorvikati ja niitmispea seisukorda enne töö alustamist ja pärast seda regulaarsete lühikeste aja-

vahemike järel, pingutage kruvisid ja kontrollige laagripukside vaba liikuvust.

- Mõranenud, kahjustatud või kulunud plastiknuga võib suurtel kiirustel puruneda ning põhjustada raskeid või surmavaid vigastusi **A**. Katkistest osadest tingitud vigastusohu vähendamiseks kasutage ainult originaalseid STIHLi plastiknugasid ning vahetage korraga välja kõik plastiknoad.
- Kulumisplaat: vahetage kulumisplaat kohe välja, kui selle kulumismärgistused (1) tulevad nähtavale, **B**. Mitte kasutada.
- Niitmispea: vahetage niitmispea kohe välja või pöörduge volitatud STIHLi esindusse, kui selle kulumismärgistused (1) tulevad nähtavale, **C**. Mitte kasutada. Ärge kunagi paigaldage kulumisplaati kulunud niitmispea külge.
- Kontrollige laagripukside vaba liikuvust enne plastiknugade või kulumisplaadi **D** vahetamist. Peske laagripuksid (2) ja ühenduskruvid (1) enne plastiknugade või kulumisplaadi vahetamist mitterütmilise vedelikuga, kuivatage ja määrige STIHLi universaalpihustiga (3), mis on saadaval eraldi. Seejärel pingutage uuesti kruvid **E** kinni.

Asetage plastiknuga ja niitmisniidid 12–24 tundi enne kasutamist veevanni, et nende eluiga pikeneks.

SVARBŪS SAUGUMO NURODYMAI

Skirta naudoti tik su STIHL variklinėmis krūmapjovėmis. Patikrinkite variklio krūmapjovės suderinamumą.

STIHL rekomenduoja naudoti STIHL atsargines dalis ir priedus.

ISPEJIMAS



Perskaityti visus saugaus darbo nurodymus žoliapjovės naudojimo instrukcijoje instrukcijoje ir jų laikytis. Netinkamas naudojimas gali sukelti sunkius ar mirtinus sužalojimus!

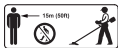

Objektai gali būti metami arba atšokti visomis kryptimis. Kad sumažintumėte naudotojo susižalojimo metamais daiktais riziką, niekada nenaudokite krūmapjovės be tinkamai sukonfigūruoto ir tinkamai sumontuoto apsaugo. Lai-





kykite pašalinius asmenis bent 15 m (50 pėdų) atstumu.



Kad sumažintumėte akių sužalojimo riziką, visada užsidėkite apsauginius akinius arba prigludusius apsauginius akinius su tinkama šonine apsauga, kurie yra atsparūs smūgiams ir atitinka ANSI Z87.1 (JAV), EN 166 (Europa) arba atitinkamą nacionalinį standartą.

- Kad sumažintumėte klausos pažeidimo riziką, naudokite apsaugos nuo garso priemones (ausų kištukus arba klausos organų apsaugą).
- Įtrūkusi, pažeista ar susidėvėjusi šienapjovės galvutė gali sulūžti važiuojant dideliu greičiu ir sukelti sunkius ar mirtinus sužalojimus. Kad sumažintumėte riziką susižeisti dėl sulūžusių dalių, prieš pradėdami darbą ir vėliau reguliariai trumpais intervalais tikrinkite motorinės žoliapjovės ir pjovimo galvutės būklę, priveržkite varžtus ir patikrinkite, ar laisvai juda guolių įvorės.
- Įtrūkęs, pažeistas ar nusidėvėjęs plastikinis peilis gali lūžti naudojant dideliu greičiu ir sukelti sunkius ar mirtinus sužalojimus  **A.** Siekdami sumažinti pavojų susižaloti lūžusiomis dalimis,

naudokite tik originalius STIHL pakaitinius plastikinius peilius ir visus plastikinius peilius keiskite kartu.

- Dėvėjimosi plokštė: pakeiskite dėvėjimosi plokštę iš karto, kai susidėvėjimo žymės (1) tampa matomos,  **B**. Nenaudokite.
- Pjovimo galvutė: pakeiskite pjovimo galvutę iš karto arba kreipkitės į įgaliotą STIHL atstovą, kai susidėvėjimo žymės (1) tampa matomos,  **C**. Nenaudokite. Niekada nemontuokite dėvėjimosi plokštės ant nusidėvėjusios pjovimo galvutės.
- Prieš keisdami plastikinį peilį arba dėvėjimosi plokštę  **D** patikrinkite, ar lengvai juda guolių įvorės. Prieš keisdami plastikinį peilį arba dėvėjimosi plokštę išplaukite guolių įvorės (2) ir varžtus su briaunele (1) nedegiamo skystyje, juos nusauskite ir sutepkite atskirai įsigyjamu STIHL daugiafunkciu purškalu (3). Then tighten the collar screws  **E** again.

Kad plastikiniai peiliai ir pjovimo valas būtų ilgaamžiškesni, prieš naudodami juos 12–24 val. įdėkite į vandens vonelę.

IŠSAUGOKITE ŠIUOS NURODYMUS!

ВАЖНИ УКАЗАНИЯ ЗА БЕЗОПАСНА РАБОТА С ХРАСТОРЕЗА

Само за употреба с моторните косачки на STIHL. Проверете моторната косачка за съвместимост.

Фирма STIHL препоръчва се използват оригинални резервни части и принадлежности на STIHL.

ПРЕДУПРЕЖДЕНИЕ



Прочетете и спазвайте всички указания за безопасност в ръководството за употреба на моторната косачка. Неправилната употреба може да доведе до тежки или смъртоносни наранявания!



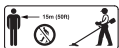

Предметите могат да бъдат изхвърляни или да отскачат във всички посоки. За намаляване на риска от нараняване на потребителя от изхвърлените предмети, никога не използвайте моторната косачка без правилно конфигуриран и правилно закрепен предпазител. Дръжте присъстващите лица на разстояние от минимум 15 m (50 ft.).



За да намалите риска от нараняване на очите, винаги носете предпазни очила или плътно прилепнали предпазни очила с подходяща странична защита, които са устойчиви на удари и отговарят на ANSI Z87.1 (САЩ), EN 166 (Европа) или съответния национален стандарт.

- За да намалите риска от увреждане на слуха, носете звукоизолиращи устройства (тапи за уши или анти-фони).
- Напукана, повредена или износена глава за косене може да се счупи

при високи скорости и да причини сериозни наранявания или смърт. За да намалите риска от нараняване от счупени части, преди започване на работа и след това на равни кратки интервали от време проверявайте състоянието на моторната косачка и на главата за косене, затягайте винтовете и проверявайте дали лагерните втулки се движат свободно.

- Напукан, повреден или износен пластмасов нож може да се счупи при висока скорост и да причини сериозни и фатални наранявания  **A.** За да намалите риска от нараняване от счупени части, използвайте само оригинални резервни пластмасови ножове на STIHL и сменяйте всички пластмасови части едновременно.
- Износваща се плоча: сменяйте износващата се плоча веднага когато маркировките ѝ за износване (1) станат видими,  **B.** Не използвайте.
- Глава за косене: менете незабавно главата за косене или се обърнете към специализиран търговски обект на STIHL, ако маркировката ѝ за износване (1) стане видима,  **C.** Не използвайте. Никога не монтирайте

износващата се плоча на износена глава за косене.

- Проверете лесноподвижността на лагерните втулки, преди да смените пластмасовия нож или износващата се плоча **D**. Преди да смените пластмасовия нож и износващата се плоча, измийте лагерните втулки (2) и винтовете с яка (1) с незапалима течност, подсушете ги и ги смажете с отделно предлагания мултиспрей на STIHL (3). Затегнете отново винтовете с яка **E**.

Поставете пластмасовите ножове и кордите за косене във водна баня между 12 и 24 часа преди употреба, за да удължите експлоатационния им живот.

СЪХРАНЯВАЙТЕ ТЕЗИ УКАЗАНИЯ!

INSTRUCȚIUNI IMPORTANTE PENTRU SIGURANȚĂ

A se utiliza numai cu motocoase STIHL. Verificați motocoasa în privința compatibilității.

STIHL recomandă folosirea pieselor de schimb și a accesoriilor originale STIHL.

⚠ AVERTISMENT



Citiți și respectați toate indicațiile de siguranță din Instrucțiunile de utilizare a motocoasei. Utilizarea necorespunzătoare poate cauza o leziune gravă sau chiar mortală!







Obiectele pot fi aruncate sau pot ricoșa în toate direcțiile. Pentru reducerea riscului de vătămare a utilizatorului cu obiectele aruncate, nu folosiți nicio dată o motocoasă fără un dispozitiv de protecție configurat și montat corect. Țineți persoanele din jur la o distanță de minimum 15 m (50 ft.).





Pentru a reduce riscul de vătămare a ochilor, purtați întotdeauna ochelari de protecție sau ochelari de protecție strânși pe cap, cu protecție laterală suficientă, rezistenți la șocuri și pe care este aplicat marcajul ANSI Z87.1 (SUA), EN 166 (Europa) sau care îndeplinesc norma națională respectivă.

- Pentru a reduce riscul de vătămare a auzului, purtați dispozitive de protecție a auzului (dopuri auditive sau căști de protecție auditivă).
- Un cap cositor crăpat, deteriorat sau uzat se poate rupe la viteze mari și poate cauza accidentări grave sau mortale. Pentru a diminua pericolul de vătămare din cauza pieselor deteriorate, verificați înainte de începerea lucrărilor și apoi la intervale regulate starea motocooasei și capului cositor, strângeți șuruburile și verificați mobilitatea bușelor de lagăr.
- Un cuiț de plastic crăpat, deteriorat sau uzat se poate sparge la viteze ridicate și poate provoca vătămări grave sau mortale  **A**. Pentru a reduce pericolul de vătămare din cauza pieselor deteriorate, folosiți doar piese originale.

- Placă de uzură: înlocuiți imediat placa de uzură atunci când marcajele de uzură (1) sunt vizibile,  **B**. Nu utilizați.
- Capul cositor: înlocuiți capul cositor imediat sau contactați un distribuitor de specialitate STIHL atunci când marcajele de uzură (1) ale acestuia devin vizibile,  **C**. Nu utilizați. Nu montați niciodată o placă de uzură la un cap cositor uzat.
- Verificați mobilitatea bușelor de lagăr înainte de înlocuirea cuițului de plastic sau plăcii de uzură  **D**. Înainte de înlocuirea cuițului de plastic sau plăcii de uzură, bușele de lagăr (2) și șuruburile cu bridă (1) trebuie spălate într-un lichid neinflamabil, uscate și unse cu STIHL Multispray (3) disponibil în mod separat. Apoi strângeți din nou șuruburile cu bridă  **E**.

Cu 12 până la 24 de ore înainte de utilizare, așezați cuițul de plastic și firul pentru cosit iarba într-o baie de apă, pentru a crește durata de utilizare a acestuia.

PĂSTRAȚI ACESTE INDICAȚII!

**VAŽNE SIGURNOSNE
NAPOMENE**

Samo za upotrebu s motornim kosama STIHL. Proverite kompatibilnost motorne kose.

STIHL preporučuje korišćenje originalnih rezervnih delova i pribora STIHL.

UPOZORENJE



Pročitajte i sledite sve sigurnosne napomene u uputstvu za upotrebu motorne kose. Nestručna upotreba može izazvati tešku ili smrtonosnu povredu!

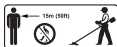





Predmeti mogu da budu zakovitlani ili odbijeni u svim pravcima. Da biste smanjili rizik od povrede korisnika zakovitlanim predmetima, nikad nemojte koristiti motornu kosu bez ispravno konfigurisanog i ispravno ugrađenog štitnika. Prisutne osobe držite udaljene najmanje 15 m (50 ft.).



Da biste smanjili opasnost od povreda očiju, uvek nosite zaštitne naočare ili dobro pripi-

jene zaštitne naočare s dovoljnom bočnom zaštitom, koje su otporne na udarce i koje ispunjavaju oznaku ANSI Z87.1 (SAD), EN 166 (Evropa) ili odgovarajući nacionalni standard.

- Da biste smanjili rizik od oštećenja sluha, nosite zvučno-izolacione naprave (čepiće za uši ili zaštitu za sluh).
- Napukla, oštećena ili istrošena glava za košenje može da se slomi pri visokoj brzini i da izazove teške ili smrtonosne povrede. Da biste smanjili opasnost od povreda slomljenim delovima, proverite stanje motorne kose i glave za košenje pre početka rada i zatim redovno u kratkim intervalima, zategnite zavrtanje i proverite laku pokretnost čaura ležajeva.
- Napukli, oštećeni ili istrošeni plastični nož može da se slomi pri velikoj brzini i da izazove teške ili smrtonosne povrede  **A**. Da biste smanjili opasnost od povreda slomljenim delovima, koristite samo originalne rezervne plastične noževe STIHL i sve plastične noževe menjajte istovremeno.
- Ploča za habanje: Ploču za habanje zamenite odmah, kada njene oznake za pohabanost (1) postanu vidljive,  **B**. Ne koristite.

- Glava za košenje: Glavu za košenje zamenite odmah ili se obratite autorizovanom i specijalizovanom prodavcu STIHL, kada njene oznake za pohabnost (1) postanu vidljive,  **C**. Ne koristite. Nikad ne stavljajte ploču za habanje na istrošenu glavu za košenje.
- Proverite laku pokretnost čaura ležajeva pre zamene plastičnih noževa ili ploče za habanje  **D**. Pre zamene plastičnih noževa ili ploče za habanje, čaure ležajeva (2) i obodne zavrtnje (1) operite u nezapaljivoj tečnosti, osušite i podmažite posebno dostupnim STIHL Multispray-om(3). Zatim ponovo zategnite šrafove  **E**.

Plastične noževe i niti za košenje držite u vodenoj kupki između 12 i 24 časa pre upotrebe da biste im produžili radni vek.

ČUVAJTE OVE NAPOMENE!

POMEMBNA VARNOSTNA NAVODILA

Samo za uporabo z motornimi kosami STIHL. Preverite združljivost krtačnih rezalnikov.

STIHL priporoča uporabo originalnih nadomestnih delov in dodatnega pribora STIHL.

OPOZORILO



Preberite in upoštevajte vse varnostne napotke v navodilih za uporabo motorne kose. Nepravilna uporaba lahko povzroči hude ali smrtne poškodbe!







Predmeti se lahko mečejo ali odbijajo v vse smeri. Da bi zmanjšali nevarnost poškodb uporabnika zaradi predmetov, ki jih zaluča proč, motorne kose nikoli ne uporabljajte brez ustrezno konfiguriranega in pravilno nameščene zaščite. Okoliške osebe naj bodo oddaljene vsaj 15 m (50 ft.).





Da bi zmanjšali nevarnost poškodb oči, vedno nosite zaščitna očala ali tesno prilagojena se zaščitna očala z ustrezno stransko zaščito, ki so odporna proti udarcem in ustrezajo standardom ANSI Z87.1 (ZDA), EN 166 (Evropa) ali ustreznemu nacionalnemu standardu.

- Da bi zmanjšali nevarnost poškodb sluha, nosite zvočno zaščito (čepke za ušesa ali zaščito sluha).
- Razpokana, poškodovana ali obrabljena kosilna glava se lahko pri velikih hitrostih zlomi in povzroči hude ali smrtne poškodbe. Da bi zmanjšali nevarnost poškodb zaradi zlomljenih delov, pred začetkom dela in nato v rednih kratkih časovnih presledkih preverite stanje motorne kose in kosilne glave, pritegnite vijake in preverite prosti tek ležajnih puš.
- Povišan, poškodovan ali obrabljen nož iz umetne mase se lahko pri visokih hitrostih zlomi in povzroči hude poškodbe ali smrt  **A**. Da bi zmanjšali nevarnost poškodb zaradi zlomljenih delov, uporabljajte samo originalne STIHL-ove nadomestne nože iz umetne mase ter vse nože iz umetne mase zamenjajte istočasno.

- Obrabna plošča: obrabno ploščo takoj zamenjajte, ko postanejo vidne njene oznake za obrabo (1),  **B**. Ne uporabljajte.
- Kosilna glava: kosilno glavo nemudoma zamenjajte ali se obrnite na pooblaščenega prodajalca STIHL, ko postanejo vidne njene oznake za obrabo (1),  **C**. Ne uporabljajte. Nikoli ne nameščajte obrabne plošče na obravljeno kosilno glavo.
- Preverite prosti tek ležajnih puš, preden zamenjate nože iz umetne mase ali obrabno ploščo  **D**. Ležajne puše (2) in vezne vijake (1) pred menjavo nožev iz umetne mase ali obrabne plošče sperite v negorljivi tekočini, jih posušite in namažite z večnamenskim razpršilom STIHL (3), ki je na voljo posebej. Nato ponovno zategnite vijake  **E**.

Nož iz umetne mase in nitke za košnjo postavite v vodno kopel za 12 do 24 ur pred uporabo, da podaljšate njihovo življenjsko dobo.

SHRANITE TE NAPOTKE!

**ВАЖНИ БЕЗБЕДНОСНИ
УПАТСТВА**

Само за користење со моторни коси STIHL. Проверете ја компатибилноста на моторната коса.

STIHL препорачува да се користат оригинални резервни делови и прибор STIHL.



ПРЕДУПРЕДУВАЊЕ



Прочитајте ги и запазете ги сите безбедносни упатства во упатството за употреба на моторната коса. Несоодветното користење може да предизвика тешка или смртоносна повреда!



Предмети може да бидат отфрлени или одбиени во сите насоки.

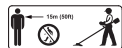

За да се намали ризикот од повреди на корисникот предизвикани од отфрлените предмети, никогаш не користете



моторна коса без исправно конфигуриран и исправно вграден штитник. Присутните лица држете ги оддалечени најмалку 15 m (50 ft.).



За да се намали опасноста од повреди на очите, секогаш носете заштитни очила или припиени заштитни очила со доволна странична заштита, што се отпорни на удири и ја исполнуваат ознаката ANSI Z87.1 (САД), EN 166 (Европа) или соодветниот национален стандард.

- За да се намали ризикот од оштетување на слухот, носете системи за звучна изолација (чепчиња за уши или средства за заштита на слухот).
- Напукната, оштетена или истрошена глава за косење може да се скрши при голема брзина и да предизвика тешки или смртоносни повреди. За да се намали опасноста од повреди предизвикани од скршени делови, проверете ја состојбата на моторната коса и на главата за косење пред почетокот на работа и

потоа во редовни кратки интервали; затегнете ги завртките и проверете дали се лесно подвижни цилиндрите на лежиштата.

- Напукнат, оштетен или истрошен пластичен нож може да се скрши при голема брзина и да предизвика тешки или смртоносни повреди  **A**. За да се намали опасноста од повреди предизвикани од скршени делови, користете само оригинален заменски пластичен нож STIHL и сите пластични ножеви менувајте ги истовремено.
- Плочка за абење: Плочката за абење заменете ја веднаш, штом станат видливи нејзините ознаки за истрошеност (1),  **B**. Не користете ја.
- Глава за косење: Главата за косење заменете ја веднаш или побарајте авторизиран и специјализиран продавач STIHL, штом станат видливи нејзините ознаки за истрошеност (1),  **C**. Не користете ја. Никогаш не ставајте плочка за абење на истрошена глава за косење.
- Проверете дали се лесно подвижни цилиндрите на лежиштата пред да ги замените пластичните ножеви или плочката за абење  **D**. Цилиндрите

на лежиштата (2) и ободните завртки (1) пред замената на пластичните ножеви или плочката за абење треба да се измијат во незапалива течност, да се исушат и да се подмачкаат со одделно достапниот STIHL Multispray (3). Потоа повторно затегнете ги завртките за јака  **E**.

Пластичните ножеви и конците за косење ставете ги во сад со вода помеѓу 12 и 24 часа пред употребата за да се продолжи нивниот работен век.

ЧУВАЈТЕ ГИ ОВИЕ УПАТСТВА!